

Para agendar serviços de instalação e/ou reparo de seu produto junto à rede autorizada de assistências técnicas, você pode:



1. Acessar o site **www.consul.com.br/atendimento**, através de seu computador ou de seu smartphone.

2. Acessar o site com o QR Code ao lado:

- Abra o aplicativo para leitura do QR Code;
- Aponte a câmera;
- Aguarde a decodificação;
- Acesse a página.



3. Ligar para **3003-0777** (capitais e regiões metropolitanas) ou **0800-970-0777** (demais localidades).

Para informações de uso, leia o Guia Rápido que também acompanha o produto. As imagens deste Manual são meramente ilustrativas.

Seção

1

Segurança

INSTRUÇÕES IMPORTANTES DE SEGURANÇA

A SUA SEGURANÇA E A DE TERCEIROS É MUITO IMPORTANTE.

Este manual e o seu produto têm muitas mensagens importantes de segurança. Sempre leia e siga as mensagens de segurança.



Este é o símbolo de alerta de segurança.

Este símbolo alerta sobre situações que podem trazer riscos à sua vida, ferimentos a você ou a terceiros.

Todas as mensagens de segurança virão após o símbolo de alerta de segurança e a palavra "PERIGO" ou "ADVERTÊNCIA".

Estas palavras significam:

⚠ PERIGO

Existe risco de você perder a vida ou de ocorrerem danos graves se as instruções não forem seguidas imediatamente.

⚠ ADVERTÊNCIA

Existe risco de você perder a vida ou de ocorrerem danos graves se as instruções não forem seguidas.

Todas as mensagens de segurança mencionam qual é o risco em potencial, como reduzir a chance de se ferir e o que pode acontecer se as instruções não forem seguidas.

Advertência: Para reduzir o risco de incêndio, choque elétrico ou ferimentos, quando usar o seu Condicionador de Ar, siga estas precauções básicas:

- Não use adaptadores ou T's.
- Não use extensões.
- Retire o plugue da tomada antes de limpar ou consertar o produto.
- Após a limpeza ou manutenção, recoloque todos os componentes antes de ligar o produto.
- Use produtos de limpeza que não sejam inflamáveis.
- Use duas ou mais pessoas para mover e instalar o produto.
- Este aparelho não se destina à utilização por pessoas (inclusive crianças) com capacidades físicas, sensoriais ou mentais reduzidas, ou por pessoas com falta de experiência e conhecimento, a menos que tenham recebido instruções referentes à utilização do aparelho ou estejam sob a supervisão de uma pessoa responsável pela sua segurança. Recomenda-se que as crianças sejam vigiadas para assegurar que elas não estejam brincando com o aparelho.

Fique atento para estas instruções.

2.1- Conhecendo o Condicionador de Ar



Modelos Eletrônico e Inverter

- 1- Painel frontal removível, com grade para entrada de ar do evaporador montado com filtro de ar.
- 2- Direcionadores de ar vertical e horizontal.
- 3- Botão Liga/Desliga produto (disponível apenas nos modelos Eletrônicos e Inverter).
- 4- Display digital do produto (disponível apenas nos modelos Eletrônicos e Inverter).
- 5- Manipulo de seleção dos modos (Ventilar, Resfriar, Aquecer (disponível apenas nos modelos Mecânico Quente/Frio e Mecânico Frio)).



Modelos Mecânicos

- 6- Manipulo de seleção de temperatura (disponível apenas nos modelos Mecânico Quente/Frio e Mecânico Frio).
- 7- Entradas de ar do condensador.
- 8- Gabinete.
- 9- Controle remoto (disponível apenas nos modelos Eletrônicos e Inverter).
- 10- Dreno.

2.2- Dimensões

O seu Condicionador de Ar tem as seguintes dimensões (em cm):

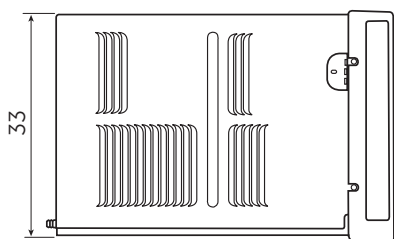

Vista lateral

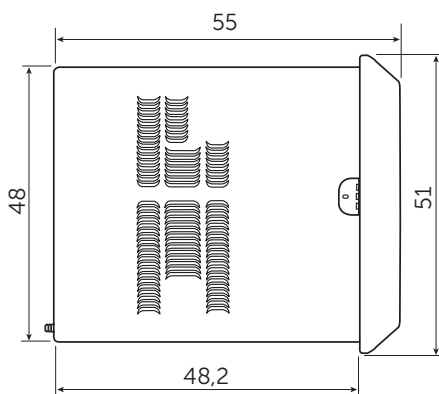

Vista superior

IMPORTANTE:

Antes de instalar o Condicionador de Ar verifique se o produto é adequado ao tamanho e condições do ambiente. Consulte o vendedor ou o site da Consul (www.consul.com.br) para maiores informações. Se o produto não for adequado ao ambiente, apresentará desempenho inadequado (Veja tabela de capacidade do seu condicionador de ar, Seção 3 - Instalação).

3.1- Melhor posição para instalar

Sempre que possível, instale o produto nas paredes que possuem maior distância entre si. Esse cuidado torna a distribuição do ar mais eficiente.

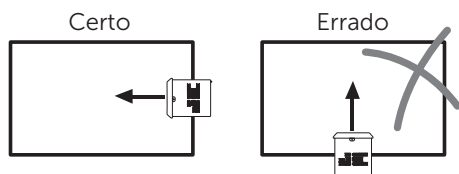

Evite locais onde a circulação do ar possa ser obstruída ou dificultada por cortinas, móveis ou divisórias.

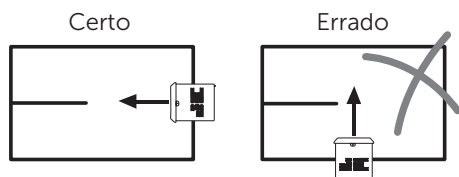

Havendo mais de um Condicionador de Ar no ambiente, para melhor desempenho, evite fluxos de ar cruzado.

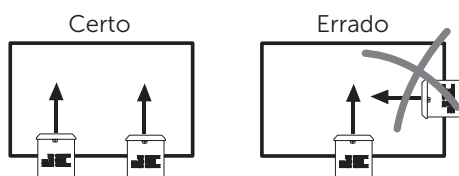

IMPORTANTE:

Os custos de instalação do Condicionador de Ar não estão cobertos pela garantia, sendo responsabilidade exclusiva do usuário. Recomendamos a **Rede de Serviços Consul**.

3.2- Onde devo instalar

O produto pode ser instalado na parede, observando que:

- Para um melhor rendimento do produto, respeite a altura recomendada em relação ao piso (de 1,5 a 1,8 m).
- Deve ser mantido um afastamento mínimo de 50 cm em relação a qualquer canto do ambiente. Para melhor desempenho de seu Condicionador de Ar, as paredes devem estar a uma distância mínima do aparelho e o ambiente deve estar

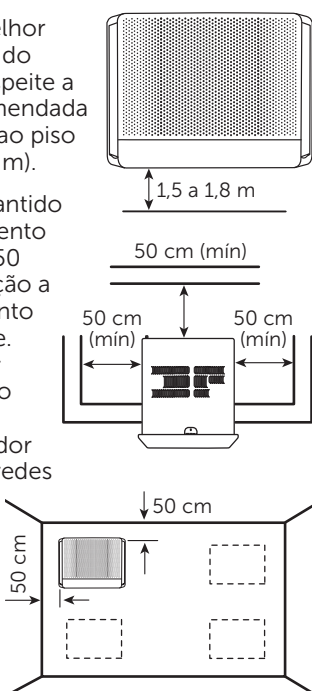

livre de aberturas ou frestas que possam causar a fuga de ar.

IMPORTANTE:

Não é recomendado o uso de proteções externas, como caixas de fibra. Isto impede a correta circulação de ar, reduz a capacidade do produto, aumenta o ruído e também o consumo de energia elétrica.

- Em situações onde a circulação de ar seja dificultada, consulte a **Rede de Serviços Consul** para instalar o produto. Este serviço não está incluso na garantia e não é gratuito.
- Procure escolher um local de instalação que facilite a drenagem da água no lado externo.

⚠ ADVERTÊNCIA



Risco de Explosão

Mantenha produtos inflamáveis, tais como gasolina e botijão de gás, longe do Condicionador de Ar.

Não seguir esta orientação pode resultar em morte, incêndio ou choque elétrico.

- Verifique se a capacidade de seu Condicionador de Ar está adequada ao ambiente onde será instalado (valores em BTU/h). Confira na tabela a seguir se este Consul é ideal para o seu ambiente:

	Área do ambiente	Sol o dia todo ou pela tarde	Sol pela manhã	Sombra o dia todo
Até 12 m ²	Andar térreo	7.500	7.500	7.500
	Sob telhado convencional	7.500	7.500	7.500
	Sob laje	10.000	10.000	7.500
12 m ² até 15 m ²	Andar intermediário	7.500	7.500	7.500
	Andar térreo	7.500	7.500	7.500
	Sob telhado convencional	10.000	10.000	7.500
12 m ² até 15 m ²	Sob laje	12.000	12.000	10.000
	Andar intermediário	7.500	7.500	7.500
	Andar térreo	10.000	10.000	10.000
15 m ² até 20 m ²	Sob telhado convencional	12.000	12.000	10.000
	Sob laje	12.000	12.000	12.000
	Andar intermediário	10.000	10.000	10.000

Esta tabela é apenas uma recomendação. Para o cálculo da carga térmica, favor acessar o site www.consul.com.br

3.3- Como devo instalar

Iniciando a instalação

⚠️ ADVERTÊNCIA

Risco de Lesões por Excesso de Peso

Use duas ou mais pessoas para mover e instalar o Condicionador de Ar.

Não seguir esta instrução pode trazer danos à sua coluna ou ferimentos.

⚠️ ADVERTÊNCIA

Risco de Lesões por Corte

Tenha cuidado ao manusear o produto durante a instalação.

Evite colocar as mãos nas áreas de troca de calor.

Não seguir essas orientações pode causar lesão por corte ou danos ao produto.

1. Retire toda a embalagem do produto, não esquecendo de retirar, também, o controle remoto (apenas para os modelos eletrônicos).
2. Descarte a embalagem como lixo reciclável.
3. O cabo de alimentação do seu Condicionador de Ar pode ser posicionado no lado esquerdo ou direito, dependendo da sua necessidade. Posicionado no lado direito, possui aproximadamente 77 cm de comprimento. Posicionado no lado esquerdo, possui aproximadamente 25 cm. Neste caso, utilize os posicionadores localizados na parte inferior do painel, conforme a figura.

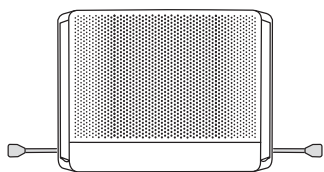

4. Se necessário, fixe a vedação de instalação ao redor do gabinete conforme a figura. Essa vedação é indispensável nos casos em que houver folga entre caixilho e produto.



Instalação na parede

1. Escolha o modo de fixação do produto entre: caixilho de madeira, caixa de concreto ou diretamente na parede. Para as três situações é necessário que a base de apoio do produto tenha 21 cm de profundidade.

2. Se você optar por **caixilho de madeira**, faça a abertura na parede em local livre de pilares, vigas, canalizações de água e eletrodutos, com as seguintes medidas: 55 cm (largura) x 39 cm (altura).
3. Deixe tacos de madeira para parafusar o caixilho.



4. Prepare o caixilho conforme as dimensões internas (em cm) sugeridas na figura, utilizando madeira com espessura de 2,5 cm.

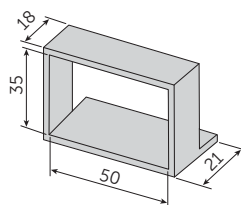

Para instalações que não tiverem a base de 21 cm de profundidade, é recomendado o uso de suporte metálico tipo mão-francesa.

5. Em paredes espessas, com mais de 18 cm, que obstruam as venezianas, faça chanfros de 45°, desde o limite do caixilho até a face externa da parede. Isso melhora a ventilação e favorece o bom desempenho de seu Condicionador de Ar.

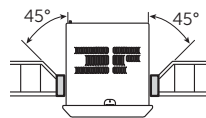

6. Se você optar por **caixa de concreto**, o modelo escolhido deve ser aquele que não obstrua as venezianas da capa externa, para permitir a circulação de ar. A caixa de concreto deve ter, preferencialmente, as mesmas dimensões do caixilho sugeridas na figura (vide passo 4 acima).
7. Se você optar por **abertura diretamente na parede**, evite irregularidades no acabamento a fim de facilitar a instalação e evitar ruídos durante o funcionamento do produto. A abertura na parede deve ter as mesmas dimensões internas do caixilho sugeridas na figura (vide passo 4 acima), respeitando a base de apoio do produto de 21 cm de profundidade.

8. Coloque o produto no caixilho, caixa de concreto ou abertura diretamente na parede e, se possível, utilize como apoio, calços de borracha entre a base inferior do produto e a base de apoio, já instalada, para absorver vibrações. Nunca chumbar com argamassa.

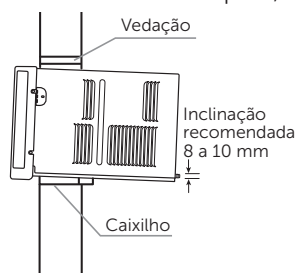

IMPORTANTE:

O caixilho, a caixa de concreto e os calços de borracha não acompanham o produto e devem ser adquiridos em lojas especializadas.

Finalizando a Instalação

1. Após fixar o produto na parede, observe o alinhamento do painel frontal com a parede e verifique se a inclinação está adequada para que a água condensada escorra pelo dreno. A inclinação deve ser de aproximadamente 1,3° na régua de nível (8 a 10 mm).

IMPORTANTE:

É importante lembrar que só irá pingar pelo dreno o excesso de água, pois ela será primeiramente utilizada para resfriar o trocador de calor externo (condensador), aumentando o rendimento do produto e diminuindo o consumo de energia.

2. Caso deseje fixar o produto no caixilho, dobre as abas do gabinete em 90°, conforme figura, tomando muito cuidado para não danificar a parte interna do produto.

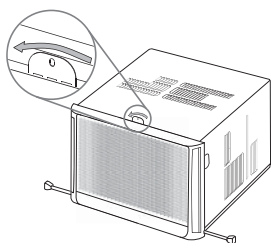

3. Caso deseje, conecte ao dreno uma mangueira com diâmetro de 3/8" para drenagem da água condensada pelo produto.

IMPORTANTE:

Os parafusos, as buchas de fixação e a mangueira de drenagem não acompanham o produto.

4. Verifique se a tensão da rede elétrica de sua residência é a mesma da indicada no cabo de alimentação, antes de conectar o produto à tomada.

⚠️ ADVERTÊNCIA



Risco de Choque Elétrico

Retire o plugue da tomada antes de abrir o produto ou retirar o painel frontal.

Não utilize o plugue (cordão de alimentação) para ligar e desligar o produto.

Ligue o Condicionador de Ar a uma tomada três pinos com aterramento efetivo.

Não use adaptadores.

Não use extensões.

Não seguir essas instruções pode resultar em morte, incêndio ou choque elétrico.

IMPORTANTE:

- Os ruídos oriundos do produto e uma possível perda de ar refrigerado, podem ser minimizados com aplicação de calços de borracha ou EPS e isolações tipo espuma em torno do produto, de modo que evitem a passagem de ruído externo. Instalações de produtos muito próximos de janelas também favorecem a propagação de ruídos ao ambiente.
- O produto atingirá a sua melhor performance de capacidade de refrigeração e eficiência energética após 2 horas de uso.

3.4- Instalação Elétrica

IMPORTANTE:

Verifique na etiqueta de identificação, se a tensão do Condicionador de Ar coincide com a tensão da rede elétrica que irá alimentá-lo.

Apenas os modelos Inverter Bivolt podem ser ligados tanto em 127 V quanto em 220 V.

Notas:

- Se o cabo de alimentação estiver danificado, entre em contato com a **Rede de Serviços Consul** para a substituição.
- O acesso ao plugue deve ser garantido mesmo após a instalação do aparelho, para poder desligá-lo caso seja necessário. Se isso não for possível, ligue o equipamento a um dispositivo de comutação bipolar com separação entre contatos de pelo menos 3 mm situado numa posição acessível mesmo após a instalação.

Verifique na tabela a seguir, a bitola e o comprimento máximo do fio para a rede elétrica que irá abastecer seu Condicionador de Ar.

Tensão	Corrente	Distância máxima (m)	Bitola do fio (mm)
127 V	12 A	15	2,5
		25	4,0
		35	6,0
		55	10,0
220 V	6,5 A	50	2,5
		80	4,0
		120	6,0
		200	10,0

Rede elétrica monofásica

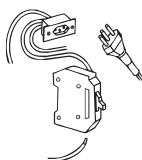

Rede elétrica bifásica

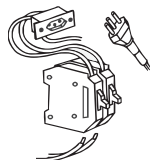

Tomadas

- **Ligue seu produto a uma tomada exclusiva com o mesmo padrão do plugue do seu produto.**
- Nunca ligue seu produto utilizando extensões ou adaptadores tipo "T" para mais de um produto. Este tipo de ligação pode gerar sobrecarga na rede elétrica, prejudicando o funcionamento do produto e resultando em risco de acidentes com fogo.
- Verifique também se a tomada utilizada está adequada ao seu produto. No caso do seu Condicionador de Ar a tomada deve ser especificada para suportar a corrente elétrica de até 20 A.
- O disjuntor de proteção da rede elétrica deve ser exclusivo para o Condicionador de Ar.
- Utilize a tomada tripolar própria e rede elétrica dotada de fio terra com bitola igual a dos condutores fase.
- Use disjuntores de boa qualidade e do tipo termomagnético, conforme

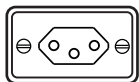

Tomada recomendada

especificação na etiqueta de identificação do Condicionador de Ar ou na tabela "Dados Técnicos".

- Examine se a rede elétrica com todos os condutores, eletrodutos e equipamentos estão em boas condições e dimensionados para suportar a carga exigida pelo Condicionador de Ar.
- De nenhuma maneira conecte o produto à rede elétrica se o painel não estiver colocado, afim de evitar acidentes.

Aterramento

- Para sua segurança ligue seu produto somente em tomadas que possuam um fio terra efetivo.
- O aterramento incorreto do produto pode resultar em choque elétrico ou outros danos pessoais.
- O aterramento da rede elétrica deve estar de acordo com a Norma NBR5410 - Instalações elétricas de baixa tensão.
- Caso tenha alguma dúvida sobre o aterramento existente em sua residência, consulte um eletricitista de sua confiança.

Seção

4

Usando o Condicionador de Ar

Como Operar o Controle de Temperatura

4.1- Modelos Eletrônicos

Ícones do Painel Frontal

Os modelos Eletrônicos e Inverter possuem display discreto. Somente após ligar o seu produto você verá os ícones do display através do painel frontal.



Visor digital
Pode indicar a temperatura selecionada, tempo do Timer, função ou modo selecionado.

Power
Indica que o produto está ligado.

Limpar Filtro
Indica que o filtro precisa ser limpo.

Timer
Indica que a função Timer está ativada.

Resfriar
Indica que o modo Resfriar está ativado.

Ventilar
Indica que o modo Ventilar está ativado.

Desumidificar
Indica que o modo Desumidificar está ativado.

Acionamento pelo Painel

Abra manualmente os direcionadores laterais de ar do produto e pressione o botão para ligar ou desligar o produto.

Ao ligar o produto, pela primeira vez, o produto ligará no modo **Resfriar**, com temperatura selecionada em 23 °C, e após o primeiro uso, o produto irá ligar na última configuração de uso.

IMPORTANTE:

O acionamento pelo Painel Frontal não permite a seleção de Modo, Temperatura, Funções ou Velocidade. Utilize o controle remoto para essas seleções de uso.

Acionamento pelo Controle Remoto

Ajuste de temperatura e tempo (timer)

Ajuste de temperatura do produto ou tempo para a função do Timer

Modo

Seleção do modo de funcionamento (Resfriar, Desumidificar ou Ventilar)

Apagar Painel

Desliga o visor mantendo apenas o ícone com luminosidade reduzida

Sono Bom

A função varia a temperatura automaticamente, garantindo um maior conforto térmico durante o seu sono. Faça a seleção com base na sua faixa etária:

Sono Bom 1: 12 a 60 anos

Sono Bom 2: acima de 60 anos

Sono Bom 3: de 0 a 11 anos

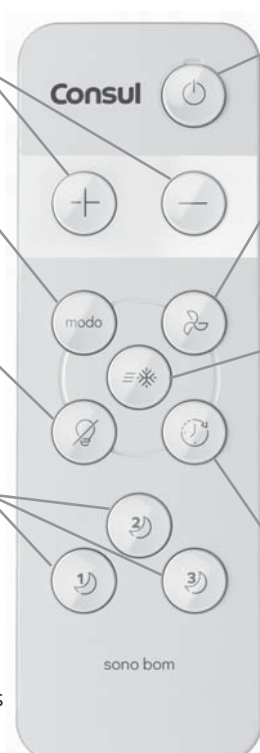

Liga/ Desliga

Liga ou desliga o produto

Velocidade do Ventilador

Regula a velocidade do ar. O visor do produto indicará a velocidade selecionada

Turbo

Ativa a função Turbo. Resfria mais rápido o ambiente. O visor do produto mostrará a imagem indicando que a função está ativada

Timer

Possibilita programar o produto para ligar ou desligar automaticamente

Modos de Funcionamento

Pressione o botão para selecionar entre os modos **Resfriar**, **Ventilar** ou **Desumidificar**.

Cada vez que o botão é pressionado, o modo de funcionamento muda na seguinte sequência:

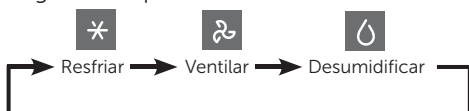

Modo Desumidificar

O modo **Desumidificar** proporciona uma remoção mais rápida da umidade do ambiente. Para ativar essa função pressione o botão até que o ícone acenda no painel frontal.

No modo **Desumidificar** apenas a função **Timer** poderá ser utilizada em conjunto. Para sair do modo **Desumidificar** pressione o botão novamente e selecione um dos modos listados, conforme sua preferência.

Velocidade do Ventilador

Pressione o botão para selecionar a Velocidade de Ventilação de sua preferência.

Ventilador possui 2 ou 3 velocidades:

Modelos Eletrônicos CCN:

Velocidade baixa (01) e alta (02).

Modelos Inverter CCK:

Velocidade baixa (01), média (02) e alta (03). O visor mostrará a velocidade selecionada (01, 02 ou 03) por alguns segundos e depois volta a mostrar o ícone do modo selecionado.

No modo **Resfriar**, a Velocidade Alta proporciona um resfriamento mais rápido do ambiente. Porém, tem um ruído de ventilação mais alto.

Função Turbo

A função **Turbo** proporciona um resfriamento rápido do ambiente. Para ativar essa função pressione o botão no controle remoto. Nessa função o condicionador de ar é programado para a temperatura de 18 °C e velocidade de ventilação alta. Não é permitido qualquer ajuste nessa função. Apenas as funções **Timer** e **Apagar Painel** podem ser usadas junto com a **Turbo**. O ícone acenderá no visor digital indicando que a função está ativada.

Função Timer

A função **Timer** pode ser usada para ligar ou desligar o seu condicionador de ar.

Usando a função Timer para Ligar:

Com o produto desligado, pressione o botão **Timer** no controle remoto. O visor digital irá piscar mostrando **0h** no visor digital. Pressione os botões e para ajustar o tempo. O tempo pode ser ajustado de 1h até 12h. Pressione o botão **Timer** novamente para confirmar a função. O ícone acenderá no painel frontal mostrando que a função está ativada. A função **Timer** irá ligar o produto no último modo de operação (exceto **Turbo** e **Desumidificar**). Para selecionar o modo:

- Antes de ligar a função **Timer**: ligue previamente o produto, selecione o modo de sua preferência (**Resfriar** ou **Ventilar**) e, desligue novamente.
- Após isso, ative o **timer** para o produto ligar no último modo selecionado.

Para cancelar o **Timer** basta pressionar novamente o botão **Timer** no controle remoto ou botão **Liga/Desliga**.

Usando a função Timer para Desligar:

Com o produto ligado, pressione o botão Timer no controle remoto. O visor digital irá piscar mostrando **0h** no visor digital. Pressione os botões **+** e **-** para ajustar o tempo. O tempo pode ser ajustado de 1h até 12h. Pressione o botão Timer novamente para confirmar a função. O ícone  acenderá no painel frontal mostrando que a função foi ativada. Para cancelar o Timer basta pressionar novamente o botão Timer no controle remoto ou botão Liga/Desliga.

Função Sono Bom

A Consul sabe que todo mundo possui um ciclo do sono em que a temperatura do corpo varia durante a noite. Ela sabe também que essa variação é diferente para cada faixa etária - criança, adulto ou idoso. Durante o sono, a atividade do nosso corpo desacelera. Por isso, muitas pessoas acordam com frio ou calor, já que a situação de conforto ao deitar é diferente do momento durante o sono. Pensando nisso, o seu aparelho possui a função SONO BOM.

Com ela você escolhe a sua faixa etária, a temperatura inicial e ela faz o resto - varia a temperatura automaticamente durante a noite, garantindo um maior conforto durante o seu sono.

Para ativar a função Sono Bom:

- Selecione antes o modo de operação RESFRIAR e a temperatura desejada.
- Selecione a função 1, 2 ou 3, de acordo com a recomendação de idade abaixo
- Pressione o botão 1, 2, ou 3, de acordo com a sua escolha. 

1- Seleção recomendada para pessoas entre 12 a 60 anos.

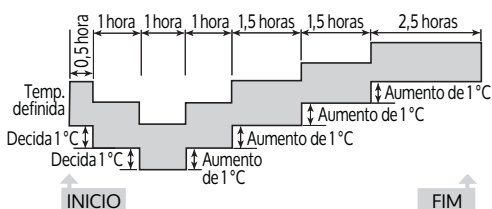

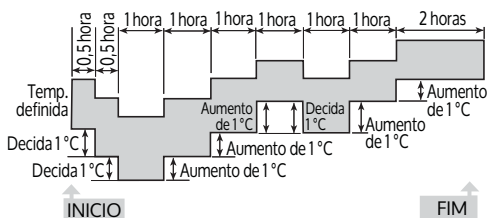

2- Seleção recomendada para pessoas acima de 60 anos.



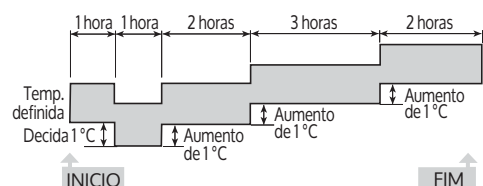

3- Seleção recomendada para crianças de 0 a 11 anos.



Ao usar a função Sono Bom

- Ao apertar os botões 1, 2 ou 3 da função Sono Bom, o display mostrará os ícones ,  ou  por 2 segundos, de acordo com a sua seleção. Após isso, uma animação aparecerá no painel por 5 segundos indicando que a função está ativa.
- Todos os ícones do Painel apagarão. Apenas o ícone  permanecerá aceso, com baixa luminosidade.
- O Produto irá desligar automaticamente após 9 horas de uso.
- Para sair do modo Sono Bom, pressione o botão  ou , ou o mesmo botão de Sono Bom (1, 2 ou 3) que você havia selecionado. Os ícones do painel voltarão a acender, indicando que você está em um outro Modo ou Função ativada.

Função Apagar Painel

A função Apagar Painel permite que você desligue o visor do Painel frontal, mantendo apenas o ícone "Power" com luminosidade reduzida, sendo assim uma opção de conforto em ambientes escuros. Para ativar a função pressione o botão . Para desativar pressione o botão  novamente, ou qualquer outro botão do controle remoto.

4.2- Modelo Mecânico Quente/ Frio

Abra manualmente os direcionadores laterais de ar do produto e gire o manípulo da esquerda no sentido horário e escolha entre **Ventilar**, **Resfriar** ou **Aquecer**. Para ajustar a temperatura gire o manípulo da direita até encontrar a temperatura desejada. Cada modo de funcionamento possui 2 velocidades de ventilação: **Min** (mínima) ou **Max** (máxima), e a temperatura poderá ser ajustada de 18 °C até 30 °C.

Manípulo de seleção de modos Manípulo de seleção de temperatura



4.3- Modelo Mecânico Frio

Abra manualmente os direcionadores laterais de ar do produto e gire o manípulo da esquerda no sentido horário e escolha entre **Ventilar** ou **Resfriar**. Para ajustar a temperatura gire o manípulo da direita até encontrar a temperatura desejada. Cada modo de funcionamento possui 2 velocidades de ventilação: **Min** (mínima) ou **Max** (máxima), e a temperatura poderá ser ajustada de 18 °C até 30 °C.

Manípulo de seleção de modos Manípulo de seleção de temperatura



4.4- Distribuição do AR

Os direcionadores de ar possibilitam uma melhor distribuição do ar no ambiente. Com o direcionador de ar lateral, ajuste a saída de ar para esquerda ou direita, já com o direcionador de ar giratório, direcione o ar para cima ou para baixo. Sugerimos que ao resfriar o ambiente, direcione o ar para cima e caso queira aquecer o ambiente, direcione o ar para baixo. Esses cuidados tornam mais eficiente o uso do seu Condicionador de Ar Consul.

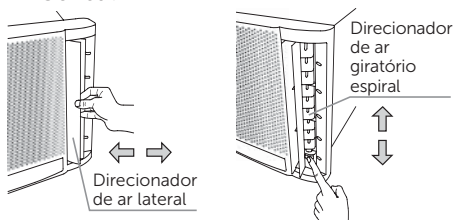

4.5- Condições e Limites de Operação

Condições de Operação:

O Condicionador de Ar foi projetado para operar dentro das seguintes condições de tensão/temperatura:

Limites de tensão para o produto funcionar.

Tensão Nominal (V)	Mínimo (V)	Máximo (V)
127	104	140
220	198	242

Obs.: Fora destes valores o produto poderá ser danificado.

Limites de temperaturas recomendadas ao uso do produto.

	Aquecer	Resfriar
Temperatura ambiente mínima	5 °C	18 °C
Temperatura ambiente máxima	26 °C	43 °C

Evite operar o produto em resfriamento quando a temperatura interna for menor que 18 °C. Isso pode provocar formação de gelo dentro do painel frontal, prejudicando o rendimento do produto.

IMPORTANTE:

Quando o produto estiver operando no modo AQUECER e a temperatura externa for muito baixa (abaixo de 5 °C) o trocador de calor externo poderá sofrer congelamento, fazendo com que o produto perca desempenho e gaste mais energia. Portanto, é aconselhável desligar o aparelho quando a temperatura externa estiver abaixo desse patamar.

Quando o Condicionador de Ar opera por um longo período em lugares onde a umidade relativa do ar for superior a 80 %, poderão formar-se gotas de água no painel frontal até que seja reduzida a umidade do ambiente.

Seção 5 Manutenção e Limpeza

⚠ ADVERTÊNCIA



Risco de Choque Elétrico

Retire o plugue da tomada antes de efetuar qualquer manutenção ou limpeza do produto.

Recoloque todos os componentes antes de ligar o produto.

Não seguir estas instruções pode trazer risco de morte ou choque elétrico.

5.1- Limpeza do Filtro e Painel Frontal removível

Para garantir o bom funcionamento do produto, recomenda-se que a limpeza do filtro de ar seja feita uma vez por mês, ou sempre que a indicação luminosa acender no painel (para os modelos eletrônicos).

Em locais com alta incidência de poeira, recomenda-se a limpeza a cada 15 dias.

Para limpeza, siga os procedimentos a seguir:

1- Desligue o aparelho e, então retire o painel frontal, puxe pelo centro da parte superior.

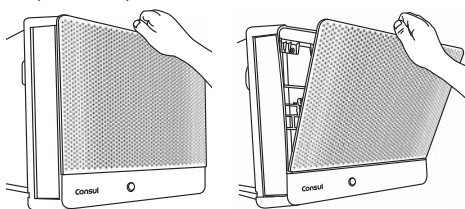

2- Destaque o filtro da painel.

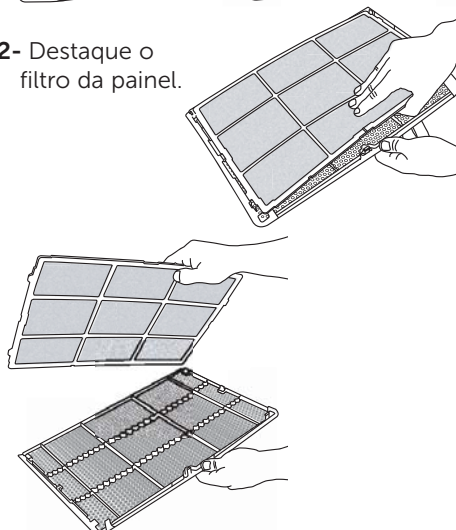

- 3- Limpe o filtro e o painel frontal com água e sabão neutro.

IMPORTANTE:

Não utilize água quente (com temperatura acima de 50 °C), nem o exponha diretamente ao calor, pois podem deformar as partes plásticas.

- 4- Reinstale o filtro no painel frontal.

O painel possui 2 furos de cada lado para a fixação das abas do filtro.

- 5- Reinstale o painel frontal no produto novamente. Primeiramente encaixe a extremidade inferior. Depois, pressione a parte superior e as laterais para encaixar as travas de fixação.

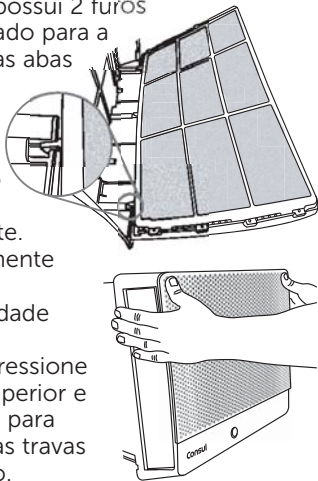

IMPORTANTE:

- Nos modelos eletrônicos, para desligar o indicador de Limpar Filtro , pressione o botão Liga/Desliga do produto por 5 segundos.
- A falta de limpeza do filtro prejudica o desempenho do produto, aumentando sua conta de energia elétrica.
- Para os modelos mecânicos não haverá o aviso de limpeza do filtro.
- Não ligue o produto sem o filtro, isso poderá causar danos e perda de eficiência do mesmo.

5.2- Trocadores de Calor

Os trocadores de calor do produto devem ser limpos ao menos uma vez por ano ou com maior frequência em locais onde a concentração de poeira for muito alta.

O acúmulo de sujeira nestas peças impede a circulação de ar, pode danificar o produto e aumentar o consumo de energia.

IMPORTANTE:

Esta limpeza deve ser feita pela **Rede de Serviços Consul** e não é coberta pela garantia.

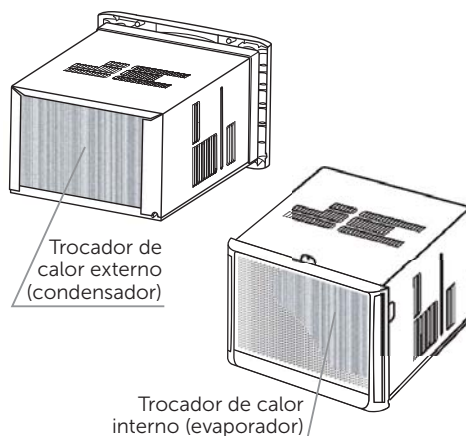

5.3- Grandes períodos de desuso (Modelos com Aquecimento)

Para os produtos que possuem a função **Aquecer**, é recomendado que esta função seja usada pelo menos 5 minutos a cada 30 dias.

6.1- Consumo de Energia

- No verão mantenha persianas ou cortinas fechadas, evitando que a luz do sol entre diretamente no ambiente. Lembre-se, que quanto mais você quiser reduzir a temperatura ambiente, maior será o consumo de energia.
- No inverno a situação inverte, quanto mais você quiser elevar a temperatura ambiente, maior será o consumo de energia.
- Nunca mude a função RESFRIAR imediatamente para a AQUECER ou vice-versa. Desligue o produto e aguarde pelo menos 3 minutos antes de ligá-lo novamente para equalizar as pressões.
- Para manter o ambiente climatizado, evite ao máximo a abertura de portas

e janelas durante o funcionamento do produto.

- Nunca obstrua a entrada ou saída de ar do produto. Isto causa baixo rendimento, aumenta o consumo de energia e ocasiona operação irregular.

6.2- Cuide de sua Saúde

- Mantenha a temperatura do ambiente agradável, tomando cuidado ao ajustar a temperatura em locais ocupados por crianças ou idosos.
- Não exponha o corpo diretamente ao fluxo de ar por longos períodos.
- Nunca utilize um pedaço de fio ou arame no lugar do fusível da instalação elétrica. Procure usar fusíveis de efeito retardado ou preferencialmente disjuntores termomagnéticos.

6.3- Cuide de sua Segurança

- Antes de qualquer manutenção ou limpeza retire o plugue da tomada.
- Nunca opere o Condicionador de Ar sem o filtro. O acúmulo de sujeira poderá prejudicar o funcionamento do produto.
- Não utilize extensões nem faça emendas no cabo de alimentação.
- Não conecte outros produtos na mesma tomada.
- Nunca insira objetos entre as aletas do produto, pois eles podem tocar em partes elétricas, podendo ocasionar acidentes.
- Evite expor o controle remoto a condições extremas de calor e umidade.
- Mantenha crianças afastadas do produto.
- O Condicionador de Ar não é indicado para usos como:
secar roupas ou preservar alimentos.

- Quando o produto permanecer desligado por um longo período, retire o plugue da tomada.
- Para o funcionamento adequado, selecione corretamente o produto que será instalado no ambiente. Em caso de dúvidas, entre em contato com a **Rede de Serviços Consul**.
- Desligue o produto rapidamente e contate a **Rede de Serviços Consul** se:
 - O disjuntor ligado ao produto cair frequentemente ou o fusível ligado ao produto queimar frequentemente;
 - Água ou objetos estranhos entrarem acidentalmente no produto;
 - Houver ruídos anormais durante a operação do Condicionador de Ar.

IMPORTANTE:

Os danos causados pelo não cumprimento das instruções contidas neste manual são de sua responsabilidade.

Seção

7 Soluções para a maioria dos problemas

Antes de ligar para a **Rede de Serviços Consul**, faça uma verificação prévia, consultando a tabela a seguir:

Problema	Verifique
Condicionador de Ar não funciona.	Se as funções (modo de operação) estão selecionadas.
	Se a energia ou tensão da rede elétrica estão de acordo com as especificações do produto.
	Se o cabo de alimentação está ligado na tomada.
	Se o disjuntor está ligado.
Condicionador de Ar não resfria ou não aquece com eficiência.	Se o filtro está limpo.
	Se portas ou janelas estão fechadas.
	Se o fluxo de ar não está obstruído.
	Se o ambiente está diretamente exposto a luz solar. Neste caso, recomendamos fechar cortinas ou persianas.
	Se houve queda ou sobrecarga momentânea na rede elétrica.
	Se a temperatura programada no aparelho está adequada.
	Se a capacidade do aparelho é condizente com o tamanho do cômodo em que foi instalado.
Se o seu produto tem a função Aquecer .	
Controle remoto não funciona.	Se as pilhas são novas.
	Se as pilhas foram colocadas corretamente.
Suor na base interna do produto.	Se a vedação do produto na instalação foi feita corretamente.
Ruído excessivo	Se o filtro de ar está limpo.
	Se o filtro de ar está bem encaixado.
	Se a instalação foi realizada corretamente.

IMPORTANTE:

Se o disjuntor desarmar pela segunda vez consecutiva, não ligue o Condicionador de Ar e chame a **Rede de Serviços Consul**. Os condicionadores de ar utilizam a água produzida pelo sistema primeiramente para resfriar o

trocador de calor externo (condensador), fazendo com que o rendimento aumente e o consumo de energia diminua, podendo gerar, em alguns casos, ruído de água durante o funcionamento.

Seção 8

Ruídos Considerados Normais

- **Ruídos do Compressor (motor compressor):**
Ruído característico de motor, indicando que o motor está em funcionamento.
- **Ruídos do Compressor Inverter (modulação do motor compressor):**
A alteração do ruído do motor compressor, indica que o circuito inverter está variando a rotação do mesmo para obter a melhor eficiência. Esta oscilação é normal indicando que o sistema está em operação.
- **Ruído do sistema de ventilação:**
Característico de ventilador, variando conforme a velocidade de ventilação selecionada.
- **Ruído de expansão de gás (chiado):**
Chiado baixo provocado pela circulação de gás nas tubulações, semelhante ao ruído gerado quando se enche uma bola ou balão.
- **Ruído de reversão de gás nos produtos com aquecimento:**
É uma característica do produto. Sempre que estiver funcionando em refrigeração e mudar para aquecimento ou vice-versa, ocorrerá um ruído de gás circulando.
- **Ruído de água:**
Ruído semelhante ao de cachoeira, gerado pelo ventilador coletando a água condensada produzida pelo sistema e direcionando para melhorar o rendimento do produto.
- **Ruído de termostato/relé:**
Ruído que ocorre quando o produto, motor compressor ou motor ventilador é acionado.
- **Estalos do protetor térmico do motor compressor:**
Pode ocorrer quando existe problema no fornecimento de energia elétrica ou instalação inadequada.

Seção 9

Dados Técnicos

Dados Técnicos		Unidade Medida	CCB07EBA (127 V)	CCB07EBB (220 V)	CCS07E (220 V)	CCN07EBA (127 V)	CCN07EBB (220 V)
Capacidade		KW	2,20		2,20	2,20	
		BTU/h	7500		7500	7500	
Ciclo			Frio		Reverso	Frio	
Frequência		Hz	60		60	60	
Potência elétrica de refrigeração		W	748		748	748	
Vazão de ar		m ³ /h	420		420	420	
Peso sem embalagem		kg	23,3		23,3	21,8	
Peso com embalagem		kg	24		24	22,5	
Compressor			Rotativo ON/OFF				
Eficiência energética		W/W	2,94		2,94	2,94	
Potência nominal		W	1000		1000	1000	
Tensão		V	127	220	220	127	220
Corrente nominal	127 V	A	9,5	–	–	9,5	–
	220 V	A	–	5,5	5,5	–	5,5
Disjuntor	127 V	A	10	–	–	10	–
	220 V	A	–	10	10	–	10

Dados Técnicos		Unidade Medida	CCB10EBA (127 V)	CCB10EBB (220 V)	CCS10E (220 V)	CCN10EBA (127 V)	CCN10EBB (220 V)
Capacidade		KW	2,93		2,93	2,93	
		BTU/h	10000		10000	10000	
Ciclo			Frio		Reverso	Frio	
Frequência		Hz	60		60	60	
Potência elétrica de refrigeração		W	964		964	964	
Vazão de ar		m ³ /h	530		530	530	
Peso sem embalagem		kg	24,8		24,8	24,8	
Peso com embalagem		kg	25,5		25,5	25,5	
Compressor			Rotativo ON/OFF				
Eficiência energética		W/W	3,04		3,04	3,04	
Potência nominal		W	1250		1250	1250	
Tensão		V	127	220	220	127	220
Corrente nominal	127 V	A	12,5	–	–	12,5	–
	220 V	A	–	6,5	6,5	–	6,5
Disjuntor	127 V	A	15	–	–	15	–
	220 V	A	–	10	10	–	10

Dados Técnicos		Unidade Medida	CCB12EBA (127 V)	CCB12EBB (220 V)	CCK07A (Bivolt)	CCK10A (Bivolt)
Capacidade		KW	3,52		2,05	2,93
		BTU/h	12000		7000	10000
Ciclo			Frio		Frio	Frio
Frequência		Hz	60		60	60
Potência elétrica de refrigeração		W	1196		639	964
Vazão de ar		m ³ /h	640		420	530
Peso sem embalagem		kg	27,3		22,3	23,8
Peso com embalagem		kg	28		23	24,5
Compressor			Rotativo ON/OFF		Inverter	
Eficiência energética		W/W	2,94		3,21	3,04
Potência nominal		W	1600		1100	1400
Tensão		V	127	220	BIVOLT	BIVOLT
Corrente nominal	127 V	A	16	–	11	14
	220 V	A	–	8	6	8
Disjuntor	127 V	A	20	–	15	15
	220 V	A	–	10	10	10

IMPORTANTE:

Verifique a tensão do seu condicionador de ar e, veja no final da tabela o valor de corrente nominal e disjuntor do seu produto para que possa efetuar a correta instalação elétrica.

Os valores de corrente e potência nominal são determinados a partir de teste nos limites de especificação do produto, conforme temperatura e tensão mostrados no item "Condições e Limites de Operação(4.5)" deste manual.

Modelos **Inverter** podem ter uma fuga de corrente para o gabinete maior que nos modelos convencionais.

Imprescindível o uso de aterramento na ligação elétrica para qualquer condicionador de ar. Risco de choque elétrico.

Busque um profissional qualificado para fazer a instalação e aterramento eficaz.

Informação Ambiental

Embalagem

A Consul procura em seus projetos utilizar embalagens, cujas partes sejam de fácil separação, bem como de materiais recicláveis.

Portanto, as peças das embalagens, calços de EPS (poliestireno expandido) e sacos plásticos, separados de outros detritos, devem ter seu descarte de maneira consciente, sendo destinados preferencialmente a recicladores, uma vez que a embalagem não é biodegradável.

Quando lançados no solo o tempo de decomposição é indeterminado para a embalagem de EPS, cerca de 6 meses para o encarte de papelão e de até 450 anos para o plástico da embalagem.

Os materiais que compõem a embalagem deste produto são recicláveis, o descarte destinado à lixões e aterros sanitários contribuem para poluição do solo, além de ser um desperdício a ocupação de grandes terrenos com este tipo de resíduo.

Onde os materiais da embalagem podem ser utilizados

O EPS pode substituir a pedra britada na fabricação de concreto leve (mistura de cimento, areia, cola e EPS).

O EPS moído também pode ser aproveitado na aeração de solo em parques e jardins, já que facilita a retenção de umidade e mantém a temperatura do solo.

Tanto o papelão quanto o plástico podem ser reutilizados se reciclados.

Produto

Este produto foi construído com materiais que podem ser reciclados e/ou reutilizados.

Então ao se desfazer do mesmo procure empresas especializadas em desmontá-lo corretamente.

Descarte

Ao descartar este produto, no final de sua vida útil, solicitamos que seja observado a legislação local existente vigente em sua região, para que desta forma, se faça o descarte da maneira mais correta possível.

Os modelos de Condicionadores de Ar, listados neste manual, possuem garantia contra defeitos de fabricação pelo prazo de 12 meses, contados a partir da data da emissão da Nota Fiscal ou da entrega do produto, ao primeiro adquirente, sendo:

- Os 03 (três) primeiros meses - garantia legal;
- Os 09 (nove) últimos meses - garantia especial, concedida pela **Whirlpool S.A.**;

A garantia compreende a substituição de peças e mão-de-obra no reparo de defeitos devidamente constatados, pelo fabricante ou pela **Rede de Serviços Consul**, como sendo de fabricação.

Durante o período de vigência da garantia, o produto terá assistência técnica da **Rede de Serviços Consul**.

Apenas a **Rede de Serviços Consul**, a **Whirlpool S.A.**, ou à quem ela indicar, serão responsáveis pela constatação de defeitos e execução de reparos dentro do prazo de garantia. Neste caso, se defeitos constatados durante o prazo de garantia forem de fabricação, o fabricante se obriga a trocar as peças e/ou assistir gratuitamente o seu produto a partir da data da chamada.

As garantias legal e/ou especial ficam automaticamente invalidadas se:

- Não forem observadas as orientações e recomendações do **Manual do Consumidor** quanto a utilização do produto;
- Na instalação do produto não forem observadas as especificações e recomendações do **Manual do Consumidor** quan-

to às condições para instalação do produto, tais como, nivelamento do produto, adequação do local para instalação, tensão elétrica compatível com o produto, etc;

- Tenha ocorrido mau uso, uso inadequado ou se o produto tiver sofrido alterações ou modificações estéticas e/ou funcionais, bem como, tiver sido realizado conserto por pessoas ou entidades não credenciadas pela **Whirlpool S.A.**;
- Houver sinais de violação do produto, remoção e/ou adulteração do número de série ou da etiqueta de identificação do produto.
- Houver a queima do compressor provocada por problemas na rede elétrica ou tensão inadequada;
- Produto ligado diferente do informado neste manual, com comandos a distância ou outra forma que altere sua característica original;

As garantias legal e/ou especial não cobrem:

- Despesas decorrentes e consequentes de instalação de peças e acessórios que não pertençam ao produto, mesmo aqueles comercializados pela **Whirlpool S.A.**, salvo os especificados para cada modelo no **Manual do Consumidor**;
- Despesas com mão-de-obra, materiais, peças e adaptações necessárias à preparação do local para instalação do produto;
- Transporte do produto até o local de instalação.
- Falhas no funcionamento do produto decorrentes da falta de fornecimento ou problemas e/ou insuficiência no fornecimento de energia elétrica, tais como:

Oscilações de energia elétrica superiores ao estabelecido no **Manual do Consumidor**;

- Serviços e/ou despesas de manutenção e/ou limpeza do produto;
- Falhas no funcionamento normal do produto decorrentes da falta de limpeza e excesso de resíduos, ou ainda, decorrentes da existência de objetos em seu interior, estranhos ao seu funcionamento e finalidade de utilização;
- Produtos ou peças que tenham sido danificados em consequência de remoção, manuseio, quedas ou atos e efeitos decorrentes da natureza, tais como relâmpago, chuva, inundação, etc.;
- Problemas de oxidação/ferrugem causados pelos seguintes fatores:
 - Instalação em ambientes de alta concentração salina tais como regiões litorâneas;
 - Instalações em ambientes onde o produto esteja exposto a outros produtos químicos ácidos ou alcalinos que possam agredir a pintura do mesmo;
 - Utilização de produtos químicos inadequados para limpeza.

A garantia especial não cobre:

- Reposição de carga de gás e peças que apresentem desgaste natural com o uso do aparelho, como filtros e pilhas;
- Deslocamentos para atendimentos de produtos instalados fora da área de cobertura da **Rede de Serviços Consul**, o qual poderá cobrar taxa de locomoção do técnico, previamente aprovada pelo consumidor;

- Esta garantia fica inválida se na instalação ou utilização não forem observadas as especificações e recomendações contidas no Manual e se houver sinais de violação do produto ou adulteração de sua identificação ou alteração de suas características originais, se durante o período de garantia do produto a manutenção do mesmo for feito por um serviço "não autorizado Consul".

Considerações Gerais:

A **Whirlpool S.A.** não autoriza nenhuma pessoa ou entidade a assumir em seu nome, qualquer outra responsabilidade relativa à

garantia de seus produtos além das aqui explicitadas.

A **Whirlpool S.A.** reserva-se o direito de alterar características gerais, técnicas e estéticas de seus produtos, sem aviso prévio. Este **Termo de Garantia** é válido para produtos vendidos e instalados no território brasileiro.

ATENÇÃO:

Para usufruir da garantia, preserve e mantenha em sua posse a Nota Fiscal de Compra do produto e o Termo de Garantia. Esses documentos precisam ser apresentados ao profissional autorizado quando acionado o atendimento.

Whirlpool

Unidade de Eletrodomésticos
Atendimento ao Consumidor:

Rua Olympia Semeraro nº 675
Jardim Santa Emília - São Paulo/SP
CEP 04183-901 - Caixa Postal 5171

Consul

Rede de Serviços

Capitais e
regiões metropolitanas:

3003-0777

Demais localidades:

0800 970 0777

www.consul.com.br

PRODUZIDO NO
PÓLO INDUSTRIAL
DE MANAUS



CONHEÇA A AMAZÔNIA

W11172732
09/05/2019