



VIVE 07, VIVE 09, VIVE 12, VIVE 18, VIVE 22, CONDICIONADOR DE AR SPLIT MANUAL DE INSTRUÇÕES

TI/TE 18, TI/TE 24

BI/BE 09, BI/BE 12,
BI/BE 18, BI/BE 22



Manual do Usuário

Obrigado por escolher a Electrolux. Neste manual você encontra todas as informações para o uso adequado do seu Condicionador de Ar.

Leia todas as instruções antes de utilizar o produto e guarde-as para futuras referências.

Em caso de qualquer dúvida, ligue para o Serviço de Atendimento ao Consumidor (3004 8778 para capitais e regiões metropolitanas ou 0800 728 8778 para demais localidades).

ATENÇÃO

- Siga rigorosamente as recomendações dos Manuais de Instalação e Instrução.
- Não instale, remova, conserte ou reinstale o produto sozinho. Este serviço deve ser realizado por profissionais especializados e qualificados. Contate a rede de Serviços Autorizados credenciada da Electrolux.
- O custo do serviço de instalação não está incluído no produto.
- A instalação incorreta pode causar vazamento de água, choque elétrico ou fogo. Falhas decorrentes de uma instalação incorreta e manuseio inadequado não são acobertadas pela garantia.
- O produto deve ser instalado em uma área de fácil acesso.
- A instalação não compreende serviços de preparação do local (como rede elétrica, tomadas, alvenaria), pois são de responsabilidade do Consumidor.

Dicas Ambientais



O material da embalagem é reciclável. Procure selecionar plásticos, papel e papelão e enviar às companhias de reciclagem.

Este aparelho utiliza gás de refrigeração em acordo com

o protocolo de Montreal.

Este equipamento não pode ser tratado como lixo doméstico, devendo ser entregue para descarte a um sistema de reciclagem de equipamentos elétricos e eletrônicos que atenda à legislação local.

Índice

Manual do Usuário.....	2
Para sua Segurança	3
Cuidados	3
Descrição do Produto.....	4
Display da Unidade Interna	5
Primeiro Uso	5
Controle Remoto	5
Descrição do Controle Remoto	6
Indicadores do Display do Controle Remoto	8
Como comandar o produto.....	9
Como Usar a Unidade Interna	13
Operação Manual	14
Limpeza e Manutenção	15
Dicas de Funcionamento.....	17
Especificações Técnicas	18
Solução de Problemas.....	21
Certificado de Garantia	22

Cuidado com Crianças

Evite acidentes. Após desembalar o Condicionador de Ar, mantenha o material da embalagem fora do alcance de crianças.

Não permita que seu Condicionador de Ar seja manuseado por crianças, mesmo estando desligado.

Tecnologia InverterTechno

A tecnologia **INVERTERTECHNO** da Electrolux faz com que seu produto atinja a temperatura desejada mais rapidamente, com maior eficiência comparada aos condicionadores de ar convencionais. Este sistema opera variando a velocidade de rotação do compressor, reduzindo a operação liga-desliga utilizada em condicionadores de ar convencionais, e consequentemente reduzindo o ruído e consumo de energia quando utilizado em períodos prolongados.

Outro benefício associado a esta tecnologia é a menor variação de temperatura ambiente ao atingir a temperatura selecionada.

*Somente para os modelos BI09F/BE09F; BI09R/BE09R; BI12F/BE12F; BI12R/BE12R; BI18F/BE18F; BI18R/BE18R; BI22F/BE22F; BI22R/BE22R.

Para sua Segurança

Estas informações devem ser seguidas, caso contrário poderão ocorrer ferimentos graves.

A tensão do produto está indicada na etiqueta de identificação.

Certifique-se de que a rede de alimentação onde será conectado o produto é a mesma que a especificada na etiqueta.

Não altere o comprimento do cabo elétrico de seu Condicionador de Ar.

Não prenda, torça ou amarre o cabo elétrico e não tente consertá-lo.

Conecte o cabo elétrico a uma tomada devidamente aterrada para evitar choque elétrico.

Se o cabo elétrico estiver danificado, este deve ser substituído pelo Serviço Autorizado Electro-lux, a fim de evitar riscos.



Ligue seu Condicionador de Ar a uma tomada exclusiva; não utilize extensões ou conectores tipo T (benjamim).

É obrigatória a instalação de um disjuntor exclusivo no circuito de alimentação para o Condicionador de Ar.

Desligue o produto e retire o cabo elétrico da tomada se ouvir ruídos, se sentir odores estranhos ou se notar fumaça vindos do produto.



Nunca desligue o Condicionador de Ar puxando o cabo elétrico da tomada, puxe sempre pelo plugue.

Nunca opere o Condicionador de Ar com as mãos molhadas ou se o local onde o produto está instalado estiver úmido.

Tenha cuidado para que as partes elétricas não entrem em contato com água.

Não beba água proveniente do Condicionador de Ar, pois esta pode estar contaminada.

Não deixe o cabo elétrico próximo a fontes de calor ou produtos inflamáveis, como gasolina, álcool, thinner, etc.

Não abra o produto quando este estiver em funcionamento.

Não desmonte ou modifique as características do Condicionador.

Este aparelho não se destina à utilização por pessoas (inclusive crianças) com capacidades

físicas, sensoriais ou mentais reduzidas, ou por pessoas com falta de experiência e conhecimento, a menos que tenham recebido instruções referentes à utilização do aparelho ou estejam sob a supervisão de uma pessoa responsável pela sua segurança.

As crianças devem ser vigiadas para assegurar que elas não estejam brincando com o aparelho.

Cuidados

Estas informações devem ser seguidas, caso contrário podem causar ferimentos ou danos à propriedade.

Tenha cuidado ao desembalar e instalar o produto, pois podem haver cantos afiados que causam ferimentos.

Quando remover o filtro de ar não toque as partes metálicas da unidade interna para evitar ferimentos.

Retire o cabo elétrico da tomada sempre que fizer limpeza para evitar choque elétrico.

Não utilize produtos como cera ou solventes para a limpeza do produto, pois podem alterar a cor ou riscar a superfície externa.

Utilize sempre um pano macio umedecido em água.

Não coloque objetos pesados sobre o cabo elétrico para que não amasse.

Não direcione o fluxo de ar diretamente a pessoas, animais ou plantas.

Não obstrua as entradas e saídas de ar do Condicionador de Ar, para evitar falhas durante o funcionamento do produto.

Mantenha o ambiente bem ventilado se o produto for instalado no mesmo local que um fogão (ou similares), para evitar falta de oxigênio.

Não utilize este Condicionador de Ar para conservar aparelhos de precisão, alimentos, animais, plantas e objetos de arte, pois pode haver deterioração e perda da qualidade.

Retire o cabo elétrico da tomada quando não for utilizar o Condicionador de Ar por um longo período.

Coloque sempre os filtros corretamente. Podem ocorrer falhas de funcionamento se o Condicionador de Ar for utilizado sem os filtros.

Não limpe o Condicionador de Ar com água, pois isto pode danificar o isolamento do produto e causar choque elétrico. Se entrar água dentro do produto, retire o cabo elétrico da tomada e entre em contato com o Serviço Autorizado Electro-lux.

Descrição do Produto

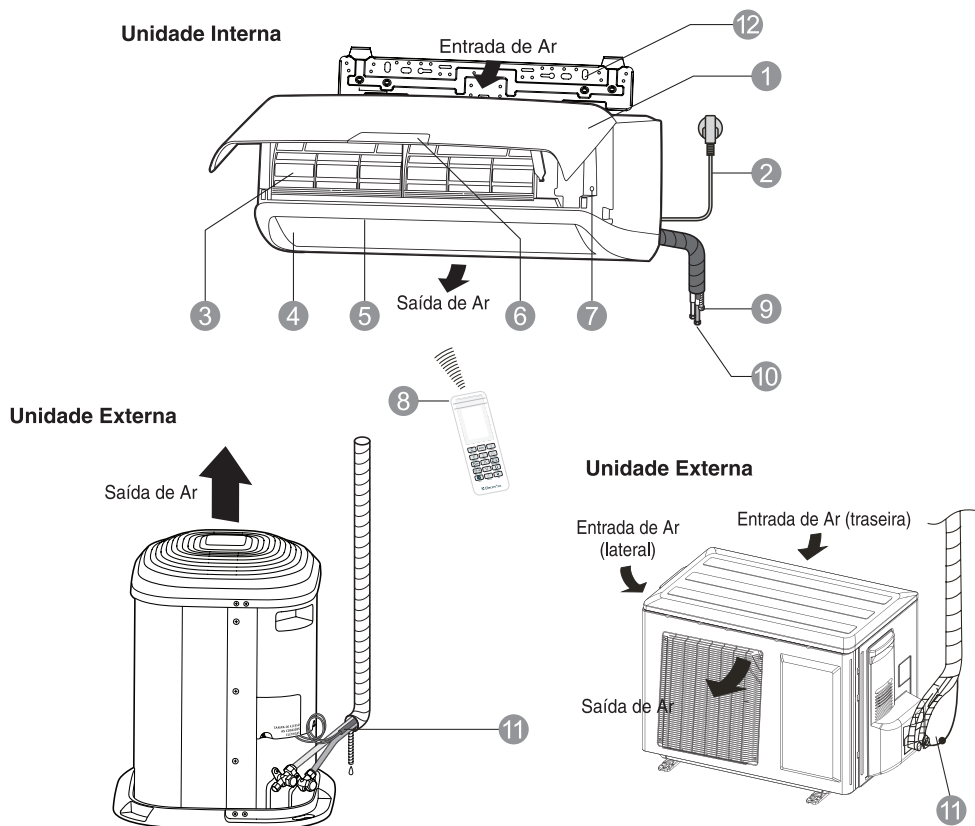

O desenho acima é meramente ilustrativo, podendo diferir do seu Condicionador de Ar. Prevalece o modelo que você adquiriu.

1 Painel frontal

2 Cabo de alimentação

3 Filtros de ar (atrás do painel frontal)

4 Direcionadores horizontais de ar

5 Direcionadores verticais de ar

6 Display digital

7 Botão de controle manual

8 Controle remoto

9 Mangueira de drenagem (não fornecida com o produto)

10 Tubulação do gás refrigerante (não fornecida com o produto)

11 Cabo elétrico

12 Suporte de instalação

Display Unidade Interna

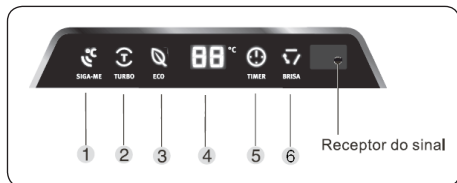

Nota: O acionamento das funções presentes no display da Unidade Interna é feito via controle remoto, portanto certifique-se que durante a seleção de qualquer função o controle remoto está direcionado ao receptor de sinal da Unidade Interna e não existem obstáculos que prejudiquem o envio deste sinal.

1 Indicador da função Siga-me

Acende quando a função está em funcionamento.

2 Indicador da função Turbo

Acende quando a função está em funcionamento.

3 Indicador da função Eco

Acende quando a função está em funcionamento.

4 Indicador de temperatura

Exibe a temperatura programada ou animações quando o condicionador de ar está em funcionamento.

5 Indicador da função Timer

Acende quando as funções Liga Timer e/ou Desliga Timer estão em funcionamento.

6 Indicador da função Brisa

Acende quando a função está em funcionamento.

Primeiro Uso

1. Certifique-se de que as pilhas estão corretamente inseridas dentro do controle remoto (no display do controle remoto acenderão as luzes e o relógio ficará piscando). Ajuste a hora utilizando as Teclas de Controle e e confirme pressionando a Tecla Relógio. Mantendo pressionada uma das teclas e , consegue-se alterar horas e minutos.
2. Direcione o controle remoto para a unidade interna e pressione a tecla LIGA/DESLIGA para ligar o produto.

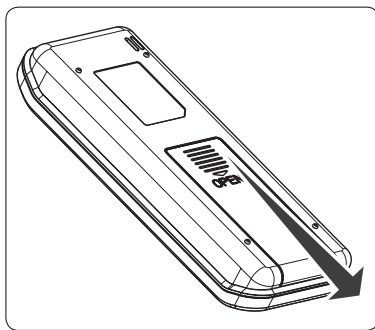

3. Através da tecla escolha entre operação Automática, Desumidificação, Ventilação, Resfriamento ou Aquecimento. Conheça mais sobre estes modos de funcionamento na página 09.

Escolha a temperatura do seu ambiente através das teclas e . Para o modo Ventilação não é necessário escolher a temperatura ambiente.

Escolha a velocidade do ventilador através da tecla Ventilar. No modo de ventilação automática o aparelho altera automaticamente a velocidade, dando preferência à altas velocidades quando a temperatura do seu ambiente está distante da temperatura desejada escolhida no controle remoto.

Controle Remoto

Como utilizar o Controle Remoto

- Para programar o Condicionador de Ar, aponte o controle remoto para o receptor de sinal da unidade interna. O controle remoto opera o Condicionador de Ar até uma distância de 8 metros quando apontado para o receptor de sinal.
- Se você deixar o controle remoto em uma posição que atrapalhe a transmissão do sinal, o envio do sinal pode não acontecer.

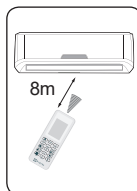

Cuidados com o Controle Remoto

- Certifique-se de que não há obstáculos entre o controle remoto (como cortinas e portas) e o receptor da unidade interna, pois, se houver, não será possível programar o Condicionador de Ar.
- Mantenha o controle remoto distante de líquidos.
- Proteja o controle remoto contra altas temperaturas e exposição ao sol.
- Se o receptor do sinal infravermelho na unidade interna é exposto diretamente à luz do sol, o Condicionador de Ar poderá não funcionar corretamente. Utilize cortinas nas janelas para

proteger o receptor.

- Se outros eletrodomésticos estiverem causando interferência no funcionamento do controle remoto, troque-os de lugar.

IMPORTANTE

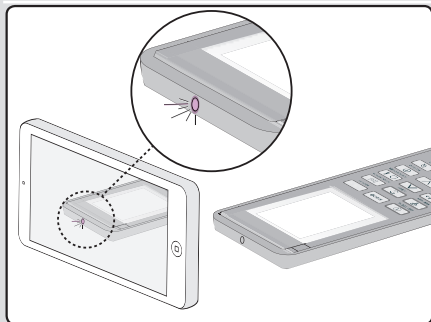

Em caso de dúvida quanto ao funcionamento do controle remoto, com a câmera do telefone celular verifique o sinal infravermelho do controle.

Posicione o controle sobre a mesa, em sua frente posicione o telefone celular com a câmera ligada.

Pressione repetidas vezes qualquer tecla do controle e, se na tela do celular for possível visualizar o sinal infravermelho (luz com tonalidade lilaz) emitido pelo controle remoto, indica que o controle está em perfeitas condições, caso contrário, as pilhas estão fracas.

Instalação/substituição das pilhas

Este controle remoto utiliza duas pilhas alcalinas pequenas (tamanho AAA, não fornecidas juntamente com o produto).

Para colocar ou substituir as pilhas, deslize a tampa das pilhas para baixo e posicione as pilhas de acordo com as direções (+ e -) indicadas no controle remoto. Recoloque a tampa das pilhas no controle remoto.

Observações:

1. Quando for necessária a substituição, não utilize pilhas velhas ou diferentes das especificadas. Isso poderá prejudicar o funcionamento do controle remoto.
2. Se você não for utilizar o produto por algumas semanas, retire as pilhas, pois o vazamento do ácido das pilhas pode danificar o controle remoto.
3. A vida útil de uma pilha, em condições normais de uso, é de aproximadamente 6 meses.
4. Substitua as pilhas quando não houver sinal sonoro (bip) na unidade interna durante o uso do controle remoto ou se o indicador de transmissão estiver falhando.

Descrição do Controle Remoto

Nota: O envio de sinal e consequentemente acionamento das funções presentes no controle remoto depende do correto direcionamento do controle remoto ao receptor de sinal da Unidade Interna e a não existência de obstáculos que prejudiquem o envio deste sinal.

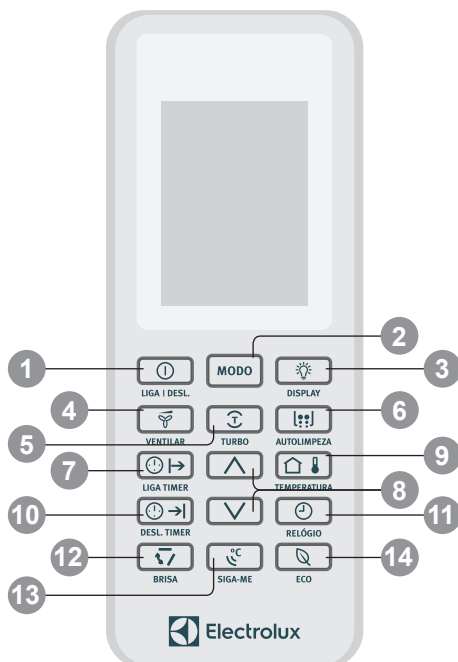

- 1 Tecla **LIGA/DESL.** : Pressione para Ligar ou Desligar o Condicionador de Ar.
- 2 Tecla **MODO** : Pressione esta tecla para selecionar o modo de operação na seguinte sequência:





Nota: O modelo Frio não possui a opção Aquecimento.

- 3 Tecla **DISPLAY**: Pressione esta tecla para acender ou apagar o display da Unidade Interna.
- 4 Tecla **VENTILAR**: Pressione esta tecla para alterar a velocidade do ventilador. Sucessivos toques nesta tecla mudam a velocidade na seguinte sequência: Baixa, Média, Alta e Automática.

- 5 Tecla **TURBO**: Pressione esta tecla no Modo de Resfriamento ou Aquecimento para o Condicionador de Ar funcionar na potência máxima. Pressione novamente para cancelar a função.
- 6 Tecla **AUTOLIMPEZA**: Pressione esta tecla para iniciar o ciclo de autolimpeza. Esta função iniciará automaticamente após o desligamento do produto. Pressione novamente para cancelar a função. Após a realização da limpeza o produto desliga. Esta função só pode ser acionada nos modos Desumidificação e Resfriamento.
- 7 Tecla **LIGA TIMER**: Pressione esta tecla para programar um determinado horário de início de funcionamento do Condicionador de Ar.
- 8 Teclas de **CONTROLE**: Pressione a tecla  para aumentar a temperatura desejada. Pressione a tecla  para diminuir a temperatura desejada. Nas funções Liga/Desliga Timer e Relógio use estas teclas para programar o horário do relógio e/ou timer.
- 9 Tecla de **TEMPERATURA**: Pressione esta tecla para alterar a exibição no display do controle remoto de temperatura entre a temperatura escolhida e a temperatura ambiente.
- 10 Tecla **DESLIGA TIMER**: Pressione esta tecla para programar um determinado horário de desligamento do Condicionador de Ar.
- 11 Tecla **RELÓGIO**: Pressione esta tecla para ajustar o relógio no seu controle remoto. É muito importante ajustar a hora corretamente para que as funções Liga/Desliga Timer funcionem corretamente.
- 12 Tecla **BRISA** (Balanço automático das Aletas): Pressione esta tecla para habilitar o modo automático de movimentação da aleta horizontal. Pressione novamente para cancelar a função.
- 13 Tecla **SIGA-ME**: Pressione esta tecla para ativar a função Siga-me, o produto controla a temperatura escolhida no local onde o controle remoto estiver posicionado.
- 14 Tecla **ECO**: Pressione esta tecla para iniciar o modo de funcionamento econômico. Esta função também pode ser utilizada ao deitar-se para dormir. Pressione novamente para cancelar a função.

Função ECO

Pressione esta tecla  para selecionar o modo de Economia de energia ou para utilizar esta função ao deitar-se para dormir. Antes de dormir você pode pressionar a tecla . Esta função satisfaz a redução do metabolismo humano durante o sono evitando que você sinta frio ou calor enquanto dorme, pois, após uma hora, a temperatura se tornará 1°C mais alta que a temperatura programada. Após mais 1 hora, a temperatura aumenta mais 1°C. O aparelho funcionará por mais 5 horas e depois desligará.

A utilização desta função durante o dia faz com que diminua o consumo de energia.

Função SIGA-ME

O controle remoto funciona como um sensor de temperatura remoto, permitindo o controle da temperatura no local onde encontra-se o controle remoto.

Para acionar a função Siga-me, aponte o controle remoto para a unidade interna e pressione a tecla Siga-me. O controle remoto envia um sinal para o condicionador de ar a cada intervalo de 3 minutos, até que a tecla Siga-me seja pressionada novamente.

Certifique-se que o produto e o controle remoto conseguem se comunicar porque se a unidade interna não receber o sinal do controle remoto após um intervalo de tempo, a função é desativada e o ícone  da unidade interna se apaga.

NOTA: Pressione a tecla temperatura  para alterar a exibição no display do controle remoto entre a temperatura escolhida e a temperatura ambiente.

Função TURBO

Quando precisar de um rápido resfriamento ou rápido aquecimento, utilize esta função. Pressione a tecla  para iniciar o modo TURBO. Esta função está disponível para os modos Aquecimento e Resfriamento.

Para cancelar esta função, pressione a tecla novamente.

Indicadores do Display do Controle Remoto

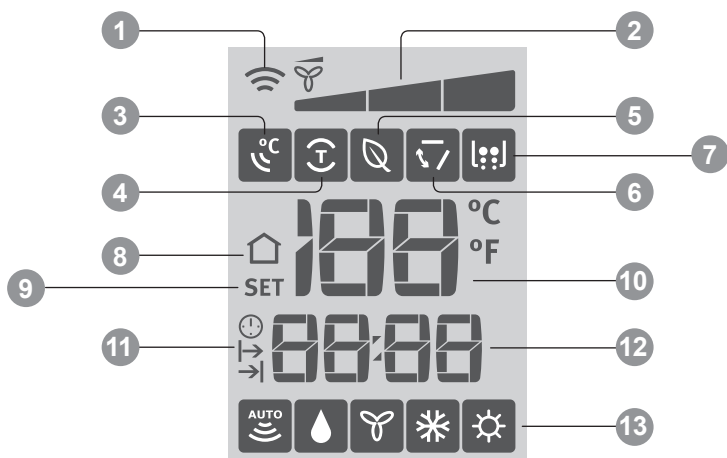

- 1 Indicador de Transmissão:** Acende quando o controle remoto transmite sinais para a Unidade Interna.
- 2 Indicador de Velocidade do Ventilador:** Exibe a velocidade do ventilador quando selecionada a tecla Ventilar na seguinte sequência: Baixa, Média, Alta e Automática. Na velocidade Automática apenas o ícone do ventilador aparece no display, as barras não são mostradas.
- 3 Indicador da Função Siga-me:** Acende quando selecionada a função Siga-me no Controle Remoto.
- 4 Indicador da Função Turbo:** Acende quando selecionada a função Turbo no Controle Remoto.
- 5 Indicador da Função Eco:** Acende quando selecionada a função Eco no Controle Remoto.
- 6 Indicador da Função Brisa:** Acende quando selecionada a função Brisa no Controle Remoto.
- 7 Indicador da Função Auto Limpeza:** Acende quando selecionada a função Auto Limpeza no Controle Remoto.
- 8 Indicador de Temperatura Ambiente:** Acende quando selecionada a função Temperatura no Controle Remoto.
- 9 Indicador de Temperatura Ajustada:** Exibe a temperatura desejada.
- 10 Indicador de Temperatura:** Indica a temperatura ambiente ou setada em °C ou °F. Não aparece durante o Modo Ventilador.
- 11 Indicador Liga/Desliga Timer:** Acende quando selecionada a função Liga Timer e/ou Desliga Timer no Controle Remoto.
- 12 Indicador de Relógio:** Indica a hora local (esta deve ser programada) e/ou os horários programados da função Timer. Para alterar o horário do relógio pressione a tecla Relógio do Controle Remoto.
- 13 Indicador de Modo de Operação:** Exibe o modo de operação o qual o Condicionador de Ar está setado no momento (Automático, Desumidificação, Ventilação, Resfriamento e Aquecimento).





NOTA: O modelo Frio não possui a opção Aquecimento.

Como comandar o Produto

Utilize o Controle Remoto para ligar e alterar entre os modos de operação.

O QUE SÃO MODOS DE OPERAÇÃO?

O seu ar condicionado pode ser usado para executar cinco diferentes funções no seu ambiente, chamadas de "MODO DE OPERAÇÃO":

-  Automático;
-  Desumidificação;
-  Ventilação;
-  Resfriamento;
-  Aquecimento (somente os modelos reverso).

Utilize o botão **MODO** para selecionar um dos modos. Leia abaixo como funciona cada MODO DE OPERAÇÃO:

Modo de Operação Automático

Você deve escolher o Modo AUTOMÁTICO quando deseja que o seu Ar Condicionado mantenha seu ambiente na temperatura desejada escolhendo automaticamente entre os ciclos de Resfriamento ou Aquecimento.

Por Exemplo: Se você escolheu 25°C e seu ambiente está mais frio que 25°C, o Ar Condicionado funcionará em Aquecimento até alcançar a temperatura de 25°C. Mas caso seu ambiente esteja mais quente que 25°C, o Ar Condicionado funcionará em Resfriamento até que seu ambiente alcance 25°C.

Sempre que a temperatura do seu ambiente está em torno da temperatura escolhida, somente o ventilador permanece operando.

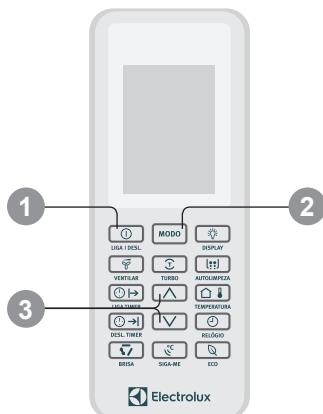

Nota: Quando você seleciona o Modo de Operação Automático, não é possível selecionar a velocidade do ventilador nem utilizar a função Turbo o aparelho varia automaticamente a velocidade do ventilador.

Modo de Operação Desumidificação

Você deve escolher o Modo DESUMIDIFICAÇÃO quando deseja que o seu Ar Condicionado retire mais umidade do seu ambiente, funcionando no ciclo de resfriamento. Portanto este modo opera quando seu ambiente precisa ser refrigerado e desumidificado.

Por Exemplo: Se você escolheu 25°C e seu ambiente está mais quente que 25°C, o Ar Condicionado funcionará em Resfriamento com alto poder desumidificador até que seu ambiente alcance 25°C e sempre que a temperatura subir o aparelho retornará a reduzir a temperatura do seu ambiente com alta desumidificação.

Sempre que a temperatura do seu ambiente está abaixo ou em torno da temperatura escolhida, somente o ventilador permanece operando. O Gráfico a seguir ilustra esta situação.

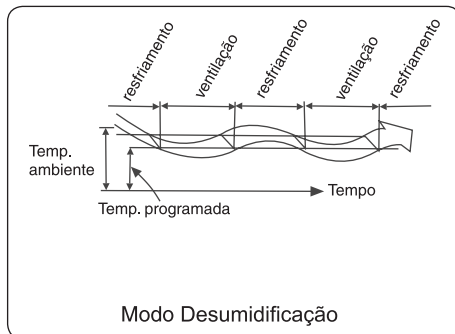

Nota: Quando você seleciona o Modo de Operação Desumidificação, não é possível selecionar a velocidade do ventilador nem utilizar a função Turbo.

Modo de Operação Ventilação



Você deve escolher o Modo VENTILAÇÃO quando deseja que o seu Ar Condicionado ventile seu ambiente, funcionando como um ventilador.

Neste modo é possível controlar a velocidade de ventilação através da tecla . Não é possível o controle da temperatura ambiente.

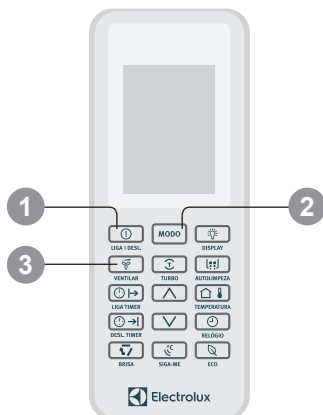

Modo de Operação Resfriamento



Você deve escolher o Modo REFRIGERAÇÃO quando deseja que o seu Ar Condicionado controle a temperatura do seu ambiente utilizando-se somente de resfriamento.

Por Exemplo: Se você escolheu 25°C e seu ambiente está mais quente que 25°C, o Ar Condicionado funcionará em Resfriamento para manter o ambiente a 25°C e sempre que a temperatura subir, o aparelho retornará a operar a reduzir a temperatura do seu ambiente para 25°C. Mas se o seu ambiente estiver mais frio que 25°C, o aparelho não acionará o ciclo de Aquecimento, se houver, mantendo somente os ventiladores ligados.

Sempre que a temperatura do seu ambiente está abaixo ou em torno da temperatura escolhida, somente o ventilador permanece operando.

Modo de Operação Aquecimento



(somente para modelos com ciclo quente ou reverso)

Você deve escolher o Modo AQUECIMENTO quando deseja que o seu Ar Condicionado controle a temperatura do seu ambiente utilizando-se somente de aquecimento.

Por exemplo: Se você escolheu 25°C e seu ambiente está mais frio que 25°C, o Ar Condicionado funcionará em Aquecimento para manter o ambiente a 25°C e sempre que a temperatura descer, o aparelho retornará a operar a elevar a temperatura do seu ambiente para 25°C. Mas se o seu ambiente estiver mais quente que 25°C, o aparelho não acionará o ciclo de Resfriamento, mantendo somente os ventiladores ligados.

Sempre que a temperatura do seu ambiente está acima ou em torno da temperatura escolhida, somente o ventilador permanece operando.

Algumas vezes enquanto está funcionando, o condicionador de ar realizará a operação de degelo do condensador. Durante esta operação o ventilador da unidade interna será desligado e o código "H1" aparecerá no display.

TIMER - Programação do Timer

Função LIGA TIMER

1. Pressione a tecla LIGA TIMER (no display do controle remoto acenderá e piscará 00:00).
2. Ajuste o horário desejado pressionando repetidas vezes ou mantendo pressionada as teclas de controle. Cada vez que você pressiona ou mantém pressionada as teclas de controle "" e """, o tempo muda sequencialmente de um em um minuto.
3. Confirme o horário programado apontando o controle remoto em direção à unidade interna e pressionando novamente a Tecla LIGA TIMER no controle remoto. O controle remoto voltará a mostrar o relógio três segundos após a programação.

Veja que o led indicador do LIGA TIMER no display do controle remoto ficará aceso.

Cancelando a programação

Para cancelar a programação do LIGA TIMER, direcione o controle remoto para a unidade interna e pressione novamente a tecla LIGA TIMER. A indicação irá se apagar no display do controle remoto e da unidade interna.

Função DESLIGA TIMER

1. Pressione a tecla DESLIGA TIMER (no display do controle remoto acenderá e piscará 00:00).
2. Ajuste o horário desejado pressionando repetidas vezes ou mantendo pressionada as teclas de controle "▲" e "▼". Cada vez que você pressionar ou mantêm pressionada as teclas de controle, o tempo muda sequencialmente de um em um minuto.
3. Confirme o horário programado apontando o controle remoto em direção à unidade interna e pressionando novamente a Tecla DESLIGA TIMER no controle remoto. O controle remoto voltará a mostrar o relógio três segundos após a programação.

Veja que o led indicador do DESLIGA TIMER no display do controle remoto ficará aceso.

Cancelando a programação

Para cancelar a programação do DESLIGA TIMER, direcione o controle remoto para a unidade interna e pressione novamente a tecla DESLIGA TIMER. A indicação irá se apagar no display do controle remoto e da unidade interna.

⚠ ATENÇÃO

- *O tempo de funcionamento para a função timer, programado através do controle remoto, depende da hora local, certifique-se que o relógio mostrado no controle remoto está com a hora certa para evitar o mal funcionamento desta função.*
- *O tempo máximo de programação depende do horário desejado e o atual*

Exemplos de Programação do Timer

Função LIGA TIMER (tempo para o início de funcionamento)

Esta função recomendada quando você quiser programar o início automático de funcionamento para antes de retornar para casa. O Condicionador de Ar começará a funcionar automaticamente no horário programado.

Exemplo: São 8:00 horas da manhã e você deseja que o Condicionador de Ar comece a funcionar às 18:00 horas.

1. Pressione a tecla LIGA TIMER.
2. Ajuste o horário desejado pressionando repetidas vezes ou mantendo pressionada as teclas de controle até que a indicação das 18:00 horas apareça no display do controle remoto.



3. Confirme o horário programado apontando o controle remoto em direção à unidade interna e pressionando novamente a Tecla LIGA TIMER no controle remoto. O controle remoto voltará a mostrar o relógio três segundos após a programação.

Veja que o led indicador do LIGA TIMER no display do controle remoto ficará aceso.

Função DESLIGA TIMER (tempo para o término de funcionamento)

Esta função é recomendada quando você quiser programar o término automático de funcionamento para depois de ir dormir. O Condicionador de Ar desligará automaticamente no horário programado.

Exemplo: São 18:00 horas e você deseja que o Condicionador de Ar desligue às 23:55 horas.

1. Pressione a tecla DESLIGA TIMER.
2. Ajuste o horário desejado pressionando repetidas vezes ou mantendo pressionada as teclas de controle até que a indicação das 23:55 horas apareça no display do controle remoto.



3. Confirme o horário programado apontando o controle remoto em direção à unidade interna e pressionando novamente a Tecla DESLIGA TIMER no controle remoto. O controle remoto voltará a mostrar o relógio três segundos após a programação.

Veja que o led indicador do DESLIGA TIMER no display do controle remoto ficará aceso.

Usos combinados do LIGA TIMER e DESLIGA TIMER

LIGA TIMER → DESLIGA TIMER

(Desligado-Início de Funcionamento-Término de Funcionamento)

Esta função é recomendada quando você quer ligar o Condicionador de Ar antes de acordar e desligá-lo depois de sair de casa.

Exemplo: São 22:00 horas e você deseja que o Condicionador de Ar comece a funcionar às 06:30 horas da manhã e desligue às 09:30 horas da manhã.

1. Pressione a tecla LIGA TIMER.
2. Ajuste o horário desejado pressionando repetidas vezes ou mantendo pressionada as teclas de controle até que a indicação das 06:30 horas apareça no display do controle remoto.



3. Confirme o horário programado pressionando novamente a Tecla LIGA TIMER no controle remoto.
4. Pressione a tecla DESLIGA TIMER.
5. Ajuste o horário desejado pressionando repetidas vezes ou mantendo pressionada as teclas de controle até que a indicação das 09:30 horas apareça no display do controle remoto.



6. Confirme o horário programado apontando o controle remoto em direção à unidade interna e pressionando novamente a Tecla DESLIGA TIMER no controle remoto. O controle remoto voltará a mostrar o relógio três segundos após a programação.

Veja que o led indicador do LIGA e DESLIGA TIMER no display do controle remoto ficará aceso

DESLIGA TIMER → LIGA TIMER

(Ligado-Desligado-Reinício de Funcionamento)

Esta função é recomendada quando você quer desligar o Condicionador de Ar depois de sair de casa e ligar antes de retornar à casa.

Exemplo: São 8:00 horas da manhã e você deseja que o Condicionador de Ar desligue às 09:30 horas da manhã e re-ligue às 18:00 horas.

1. Pressione a tecla DESLIGA TIMER.
2. Ajuste o horário desejado pressionando repetidas vezes ou mantendo pressionada as teclas de controle até que a indicação das 09:30 horas apareça no display do controle remoto.



3. Confirme o horário programado pressionando novamente a Tecla DESLIGA TIMER no controle remoto.
4. Pressione a tecla LIGA TIMER.
5. Ajuste o horário desejado pressionando repetidas vezes ou mantendo pressionada as teclas de controle até que a indicação das 18:00 horas apareça no display do controle remoto.



6. Confirme o horário programado apontando o controle remoto em direção à unidade interna e pressionando novamente a Tecla LIGA TIMER no controle remoto. O controle remoto voltará a mostrar o relógio três segundos após a programação.

Veja que o led indicador do LIGA e DESLIGA TIMER no display do controle remoto ficará aceso.

Observação: O funcionamento do timer (LIGA TIMER ou DESLIGA TIMER) ocorre imediatamente depois do tempo programado para ligar e/ou desligar.

Como Usar a Unidade Interna

Características Especiais

Função Reinício Inteligente

O produto restabelece automaticamente com as mesmas funções ajustadas anteriormente, depois de uma eventual queda de energia.

Função Auto-Diagnóstico e Auto-Proteção

Esta função pode detectar eletronicamente os erros e exibir no display o diagnóstico através de uma série de LEDs na unidade interna.

A unidade irá alterar automaticamente para o código de proteção.

Ajustando a Direção do Fluxo de Ar

- Faça o ajuste da direção do fluxo de ar corretamente, caso contrário poderá causar desconforto ou temperaturas ambientes irregulares.
- Ajuste as aletas verticais manualmente.
- Ajuste as aletas horizontais através do controle remoto.

Para ajustar a direção do fluxo vertical (para cima/para baixo):



Ajuste esta função enquanto o produto estiver em funcionamento.

Pressione a tecla Brisa no controle remoto para mover a aleta para a direção desejada.

Para ajustar a direção do fluxo horizontal (esquerda/direita):

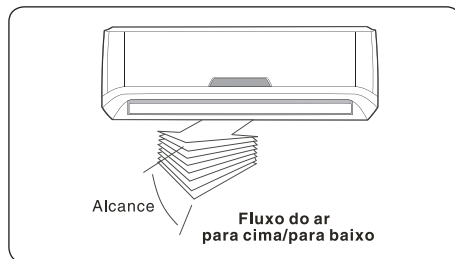

Ajuste a aleta vertical manualmente através da alavanca no lado esquerdo ou direito do braço da aleta vertical (dependendo do modelo). Tenha cuidado para não prender os dedos no ventilador e nas aletas horizontais, e para não danificar as aletas verticais. Quando o Condicionador de Ar estiver em funcionamento, mantenha as aletas horizontais paradas em uma posição específica e desloque a alavanca para o lado esquerdo (ou direito, dependendo do modelo) da saída de ar até a posição desejada.

Para ativar a função Brisa (balanço automático da direção do fluxo de ar - para cima/para baixo)

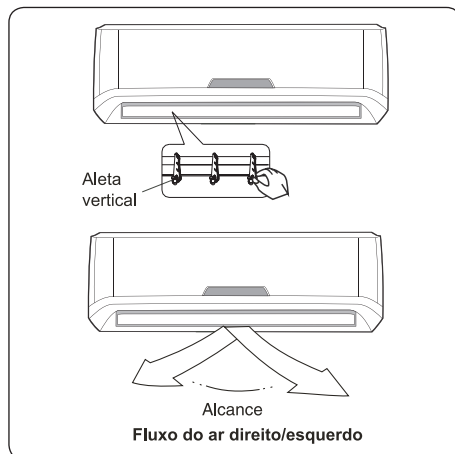

Execute esta função enquanto o Condicionador de Ar estiver em funcionamento:

- Pressione e mantenha pressionada por aproximadamente 3 segundos a tecla BRISA (Balanço para cima/para baixo) no controle remoto. A aleta horizontal irá mover-se para cima e para baixo automaticamente.
- Para parar a função e manter a aleta em uma determinada posição, pressione a tecla BRISA novamente.

ATENÇÃO

- A tecla Brisa não funciona quando o Condicionador de Ar está desligado (inclusive quando o horário de início de funcionamento LIGA TIMER estiver programado).
- Não deixe o Condicionador de Ar funcionando por muito tempo com a direção do fluxo de ar ajustada para baixo nos modos de resfriamento e desumidificação, caso contrário, pode ocorrer formação de gotas de água na superfície das aletas horizontais, que poderá escorrer no piso ou nos móveis.
- Não desloque as aletas horizontais manualmente. Use sempre a tecla Brisa. Se você deslocá-las manualmente, ocorrerão falhas durante o funcionamento. Se as aletas não estiverem funcionando corretamente, desligue o Condicionador e religue-o em seguida.
- Quando o Condicionador de Ar é desligado e ligado logo em seguida, as aletas horizontais não se moverão por aproximadamente 10 segundos.
- O ângulo de abertura das aletas horizontais não deve ser muito pequeno, pois o desempenho da refrigeração ou do aquecimento pode ser prejudicado devido à área limitada para a saída do fluxo do ar.
- Não opere o Condicionador de Ar com as aletas horizontais fechadas.
- Quando o Condicionador de Ar é conectado à energia elétrica, as aletas horizontais podem gerar ruídos por 10 segundos, o que é normal.

Operação Manual

A operação manual pode ser utilizada temporariamente caso você não encontre o controle remoto ou se as pilhas do controle estiverem fracas.

1. Abra e levante o painel frontal para cima até que o painel fique travado nessa posição.
2. Pressione o botão até que o produto ligue (a temperatura programada é de 25°C).
3. Feche o painel, deixando-o na sua posição original.

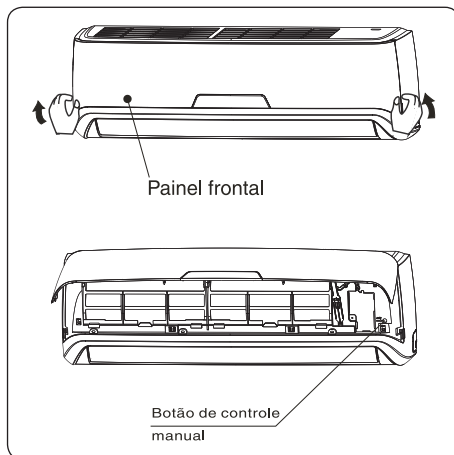

ATENÇÃO

- Cada vez que o botão é pressionado, o modo de operação é modificado na seguinte ordem: Resfriamento (COOL), Aquecimento (HEAT), Desliga (OFF).
- Umidade relativa do ar abaixo de 80%. Se o Condicionador de Ar funcionar em locais com umidade relativa acima deste valor, poderá ocorrer condensação nas superfícies do produto. Neste caso, posicione a aleta do fluxo horizontal de ar no seu ângulo máximo (verticalmente ao chão) e selecione a velocidade de ventilação alta.

Para Obter o Melhor Desempenho

Para completar os ajustes, observe o seguinte:

- Ajuste a direção do fluxo de ar corretamente de modo que não fique diretamente nas pessoas.
- Ajuste a temperatura para conseguir o conforto térmico. Não ajuste o produto para níveis excessivos de temperatura.
- Feche portas e janelas quando estiver usando os modos Resfriamento ou Aquecimento, ou o desempenho do produto será prejudicado.
- Não coloque qualquer objeto próximo das entradas e saídas de ar, pois o desempenho do Condicionador poderá ser prejudicado e ele poderá parar de funcionar.
- Limpe o filtro periodicamente, caso contrário, prejudicará o desempenho do produto.
- Não opere o Condicionador de Ar com as aletas horizontais fechadas.

Limpeza e Manutenção

⚠ ATENÇÃO

É preciso desligar o Condicionador de Ar e desligar o fornecimento de energia elétrica antes de efetuar a limpeza.

Limpendo a Unidade Interna e o Controle Remoto

- Use um pano seco para limpar a unidade interna e o controle remoto.
- Se a unidade interna estiver muito suja, utilize um pano umedecido com água para limpá-la.
- O painel frontal da unidade interna pode ser removido para lavar. Retire-o com cuidado. Seque-o com um pano seco e macio.
- Não utilize escovas, lixas ou polidores para limpar a unidade, pois isso poderá danificá-la.
- Não utilize benzina, thinner, gasolina, querosene, solventes ou produtos abrasivos para efetuar a limpeza, pois podem causar rachaduras ou deformar as superfícies plásticas.
- Nunca utilize água quente acima de 40°C para limpar o painel frontal, pois isto pode causar a deformação ou descoloração do painel.

Limpendo os Filtros de Ar

O sistema de filtragem é composto por três filtros:
Ultra Filter: retém até 99% das bactérias.

Filtros de ar: filtra o ar retirando a poeira e outras partículas sólidas.

Filtro de carvão ativado: elimina os odores do ar que passa por ele.

Quando os filtros de ar ficam sujos, reduzem o desempenho do produto, por isso, limpe-os uma vez por mês ou com mais frequência se necessário.

1. Abra e levante o painel frontal para cima até que o painel fique travado nessa posição.

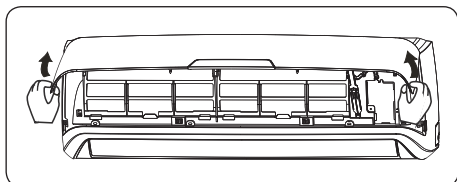

2. Segure no puxador do filtro de ar e levante-o um pouco para desencaixá-lo do suporte do filtro.

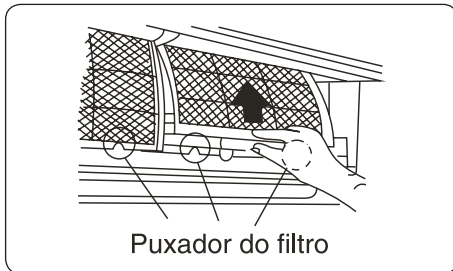

3. Retire os filtros de ar da unidade interna. Limpe os filtros de ar com um aspirador de pó ou lave-os em água corrente e deixe-os secar ao ar livre.

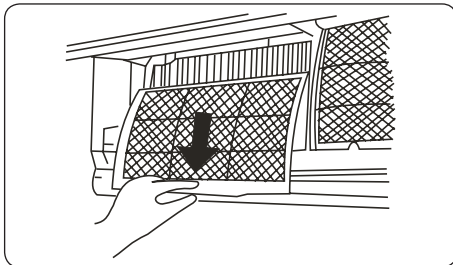

4. Retire o filtro de carvão ativado (lado esquerdo) e o Ultra Filter (filtro verde no lado direito) dos seus suportes. O modo de remoção e instalação desses filtros é diferente entre os modelos (veja as figuras abaixo). Deixe que o filtro de carvão ativado seque ao sol por 6 a 8 horas. Os filtros de carvão ativado e Ultra Filter não podem ser lavados com água; limpe-os utilizando um aspirador de pó ou substitua-os.

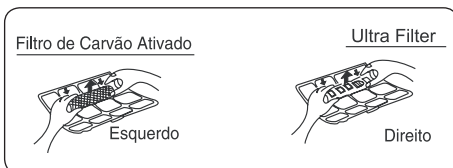

Limpe os filtros de carvão ativado e Ultra Filter, pelo menos, uma vez por mês e troque-o por outro novo a cada 4 ou 5 meses.

Limpe os Filtros de ar de nylon com um aspirador de pó ou lave-os em água corrente. Seque bem os filtros antes de recolocá-los na unidade interna.



5. Instale o filtro de carvão ativado e o Ultra Filter nos seus suportes. Instale os filtros de ar na unidade interna, cuidando para que os lados direito e esquerdo fiquem perfeitamente alinhados.

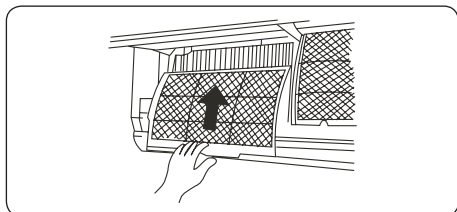

6. Coloque a parte superior do filtro de ar no seu local, cuidando para que os lados direito e esquerdo fiquem perfeitamente alinhados.

7. Feche o painel frontal depois de colocar os filtros.

Cuidados

- Não toque nas partes de metal da unidade interna quando estiver removendo o filtro, pois estas podem conter cantos cortantes e causar ferimentos.
- Não utilize água para limpar dentro do Condicionador de Ar. Exposição à água pode comprometer a isolação, resultando em choque elétrico.
- Nunca ligue o Condicionador de Ar sem os filtros de ar.

Condicionador de Ar Desligado por um Longo Período

Se você precisar deixar o Condicionador de Ar desligado por um longo período de tempo, proceda conforme segue:

1. Faça o ventilador funcionar (sem refrigerar) por 3-4 horas para secar o interior da unidade.
2. Desligue o Condicionador de Ar e retire o cabo elétrico da tomada. Retire as pilhas do controle remoto.

Verificações a serem feitas antes de reutilizar o Condicionador de Ar

- Verifique se a rede elétrica não está danificada ou desconectada.
- Verifique se o filtro de ar está limpo e instalado.
- Verifique se as entradas e saídas de ar não estão obstruídas. Isto pode ocorrer depois que o Condicionador de Ar não foi utilizado por um longo período de tempo.

IMPORTANTE

A unidade externa precisa de manutenção e limpeza periódicas. Para isso, chame o Serviço Autorizado Electrolux; não tente fazer a manutenção sozinho. Este serviço não é coberto pela Garantia do Produto.

Dicas de Funcionamento

Durante o funcionamento normal do produto, podem ocorrer as seguintes situações:

Proteção do Condicionador de Ar

Proteção do compressor

- O compressor não parte por 3 minutos depois que parou de funcionar.

Degelo (somente nos modelos Reverso)

- Pode formar gelo na unidade externa durante o ciclo de aquecimento quando a temperatura externa é baixa e a umidade é maior, resultando em uma menor capacidade de aquecimento do Condicionador de Ar.
- Durante esta condição, o Condicionador de Ar pára a operação de aquecimento e começa o degelo automaticamente. Enquanto esta operação é realizada o display da unidade interna mostra o código "H1".
- O tempo de degelo pode variar de 4 a 10 minutos, dependendo da temperatura externa e da quantidade de gelo formada na unidade externa.

Cheiro estranho no ambiente

O Condicionador de Ar também circula no ar os odores vindos de paredes, carpetes, fumaça, móveis e roupas.

Ruídos Normais de Operação

- Você pode ouvir um "clic" causado pelo ventilador ou pelo compressor quando estes estão ligando ou desligando.
- A contração e dilatação dos componentes plásticos pode gerar pequenos estalos, devido à variação de temperatura.
- É normal ouvir um ruído de água. Este ruído é causado pela expansão do gás refrigerante no sistema.

Pingando Água

Pode ocorrer pingamento de água na superfície da unidade interna quando estiver refrigerando em locais com umidade relativa do ar alta (umidade relativa do ar maior que 80%). Ajuste as aletas horizontais de forma que permitam uma maior saída de ar e selecione a velocidade de ventilação Alta.

Sem ventilação de ar frio (somente nos modelos Reverso)

O Condicionador de Ar foi projetado para não ventilar ar frio no modo de operação aquecimento, quando o trocador de calor interno estiver em uma das três situações a seguir e a temperatura programada ainda não foi alcançada:

- Quando o aquecimento está começando;
- Durante o degelo;
- Baixa temperatura de aquecimento.

Os ventiladores interno e externo param de funcionar durante o degelo (somente nos modelos reverso).

O Condicionador de Ar Muda do Modo de operação Resfriamento ou Aquecimento - (somente nos modelos reverso) para o Modo Ventilar

Quando a temperatura interna atinge a temperatura programada no Condicionador de Ar, o compressor para automaticamente e somente o ventilador da unidade interna continua funcionando. O compressor irá ligar novamente quando a temperatura interna aumentar (no modo de Resfriamento) ou diminuir (no modo de Aquecimento) da temperatura programada.

Especificações Técnicas

Modelo Unidade Interna	VI07F	VI07R	VI09F	VI09R	VI12F	VI12R
Modelo Unidade Externa	VE07F	VE07R	VE09F	VE09R	VE12F	VE12R
Capacidade (BTU/h)	7.000	7.000	9.000	9.000	12.000	12.000
Ciclo	Frio	Frio/Quente	Frio	Frio/Quente	Frio	Frio/Quente
Tensão unidade interna (V)	220	220	220	220	220	220
Tensão unidade externa (V)	220	220	220	220	220	220
Faixa de tensão (V)	201 a 231	201 a 231	201 a 231	201 a 231	201 a 231	201 a 231
Fases unidade interna (ϕ)	1F	1F	1F	1F	1F	1F
Fases unidade externa (ϕ)	1F	1F	1F	1F	1F	1F
Frequência (Hz)	60	60	60	60	60	60
Altura unidade interna (mm)	280	280	280	280	290	290
Largura unidade interna (mm)	855	855	855	855	916	916
Profundidade unidade interna (mm)	174	174	174	174	187	187
Massa líquida unidade interna (kg)	9,0	9,0	9,0	9,0	10,0	10,0
Altura unidade externa (mm)	551	551	551	551	625	625
Largura unidade externa (mm)	446	446	446	446	446	446
Profundidade unidade externa (mm)	446	446	446	446	446	446
Massa líquida unidade externa (kg)	18,2	18,7	21,5	21,5	22,0	23,0

Para informações técnicas detalhadas (potência, corrente, etc), veja etiqueta de identificação fixada nas laterais das unidades interna e externa.

Os níveis de tensão de alimentação com o qual este aparelho opera, são estabelecidos nos "Procedimentos de Distribuição de Energia Elétrica no Sistema Elétrico Nacional (PRODIST)" da ANEEL (Agência Nacional de Energia Elétrica).

Limites de condições Ambientais

- Para operar no MODO RESFRIAMENTO, escolha a temperatura do seu ambiente entre 16°C e 30°C. A temperatura do ambiente externo (fora da casa) deve estar entre 18°C e 43°C para perfeito funcionamento;

- Para operar no MODO AQUECIMENTO, escolha a temperatura do seu ambiente entre 20°C e 30°C. A temperatura do ambiente externo (fora da casa) deve estar entre -5°C e 24°C para perfeito funcionamento.

ATENÇÃO

Não tente consertar o produto sozinho.

Sempre consulte o Serviço Autorizado Eletrolux ou ligue para o Serviço de Atendimento ao Consumidor (3004 8778 para capitais e regiões metropolitanas ou 0800 728 8778 para demais localidades).

Modelo Unidade Interna	VI18F	VI18R	VI22F	VI22R
Modelo Unidade Externa	VE18F	VI18R	VI22F	VI22R
Capacidade (BTU/h)	18.000	18.000	22.000	22.000
Ciclo	Frio	Frio/Quente	Frio	Frio/Quente
Tensão unidade interna (V)	220	220	220	220
Tensão unidade externa (V)	220	220	220	220
Faixa de tensão (V)	201 a 231	201 a 231	201 a 231	201 a 231
Fases unidade interna (ϕ)	1F	1F	1F	1F
Fases unidade externa (ϕ)	1F	1F	1F	1F
Frequência (Hz)	60	60	60	60
Altura unidade interna (mm)	326	326	338	338
Largura unidade interna (mm)	1000	1000	1073	1073
Profundidade unid. interna (mm)	219	219	232	232
Massa líquida unidade interna (kg)	13,0	13,0	15,5	15,5
Altura unidade externa (mm)	630	630	778	778
Largura unidade externa (mm)	523	523	523	523
Profundidade unid. externa (mm)	463	463	463	463
Massa líquida unidade externa (kg)	32,0	32,7	35,0	36,0

Modelo Unidade Interna	TI18F	TI18R	TI24F	TI24R
Modelo Unidade Externa	TE18F	TE18R	TE24F	TE24R
Capacidade (BTU/h)	18.000	18.000	24.000	24.000
Ciclo	Frio	Frio/Quente	Frio	Frio/Quente
Tensão unidade interna (V)	220	220	220	220
Tensão unidade externa (V)	220	220	220	220
Faixa de tensão (V)	201 a 231	201 a 231	201 a 231	201 a 231
Fases unidade interna (ϕ)	1F	1F	1F	1F
Fases unidade externa (ϕ)	1F	1F	1F	1F
Frequência (Hz)	60	60	60	60
Altura unidade interna (mm)	326	326	338	338
Largura unidade interna (mm)	1000	1000	1073	1073
Profundidade unid. interna (mm)	219	219	232	232
Massa líquida unidade interna (kg)	13,0	13,0	15,5	15,5
Altura unidade externa (mm)	540	700	700	700
Largura unidade externa (mm)	848	955	955	955
Profundidade unid. externa (mm)	320	396	396	396
Massa líquida unidade externa (kg)	49,0	53,0	53,0	59,0

Modelo Unidade Interna	BI09F	BI09R	BI12F	BI12R
Modelo Unidade Externa	BE09F	BE09R	BE12F	BE12R
Capacidade (BTU/h)	9.000	9.000	12.000	12.000
Ciclo	Frio (ciclo de refrigeração)	Reverso (ciclo reverso)	Frio (ciclo de refrigeração)	Reverso (ciclo reverso)
Tensão unidade interna (V)	220	220	220	220
Tensão unidade externa (V)	220	220	220	220
Faixa de tensão (V)	201 a 231	201 a 231	201 a 231	201 a 231
Frequência (Hz)	60	60	60	60
Altura unidade interna (mm)	280	280	290	290
Largura unidade interna (mm)	855	855	916	916
Profundidade unid. interna (mm)	181	181	187	187
Massa líquida unidade interna (kg)	10	10	11	11
Altura unidade externa (mm)	540	540	540	540
Largura unidade externa (mm)	776	776	848	848
Profundidade unid. externa (mm)	320	320	320	320
Massa líquida unidade externa (kg)	29	29,5	32	32,5

Modelo Unidade Interna	BI18F	BI18R	BI22F	BI22R
Modelo Unidade Externa	BE18F	BE18R	BE22F	BE22R
Capacidade (BTU/h)	18.000	18.000	22.000	22.000
Ciclo	Frio (ciclo de refrigeração)	Reverso (ciclo reverso)	Frio (ciclo de refrigeração)	Reverso (ciclo reverso)
Tensão unidade interna (V)	220	220	220	220
Tensão unidade externa (V)	220	220	220	220
Faixa de tensão (V)	201 a 231	201 a 231	201 a 231	201 a 231
Frequência (Hz)	60	60	60	60
Altura unidade interna (mm)	326	326	338	338
Largura unidade interna (mm)	1.000	1.000	1.073	1.073
Profundidade unid. interna (mm)	219	219	232	232
Massa líquida unidade interna (kg)	13	13	16	16
Altura unidade externa (mm)	700	700	700	700
Largura unidade externa (mm)	955	955	955	955
Profundidade unid. externa (mm)	396	396	396	396
Massa líquida unidade externa (kg)	48	50	50	52

Solução de Problemas

Assistência ao Consumidor

Caso o seu condicionador de ar apresente algum problema de funcionamento, verifique as prováveis causas e correções.

Caso as correções sugeridas não sejam suficientes, chame o Serviço Autorizado Electrolux, que estará a sua disposição.

Problema	Prováveis Causas	Correções
O produto não funciona (não liga)	Falta de energia elétrica ou disjuntor desligado.	Aguarde o retorno da energia ou ligue o disjuntor.
	Disjuntor desarmado.	Rearme o disjuntor. Veja as especificações do disjuntor adequado ao modelo do seu produto no Manual de Instalação.
	As pilhas do controle remoto estão fracas.	Troque as pilhas do controle remoto.
	O tempo programado está incorreto.	Aguarde ou cancele a programação.
Produto não refrigera o ambiente satisfatoriamente	A temperatura programada não é apropriada.	Programe a temperatura corretamente.
	O filtro de ar está bloqueado.	Limpe o filtro de ar.
	As portas ou janelas do ambiente estão abertas.	Feche as portas e janelas.
	As entradas ou saídas da unidade interna ou externa estão obstruídas.	Libere as entradas ou saídas de ar e reinicie o produto.
	A proteção do compressor de 3 minutos foi ativada	Aguarde

Problemas Relacionados ao Controle Remoto

- O controle remoto só funciona a uma distância máxima de 8 m da unidade interna.
- Verifique se as pilhas estão OK. Se necessário, substitua-as.
- Verifique se as pilhas foram colocadas corretamente (terminais + e -)

Desligue o Condicionador de Ar imediatamente se ocorrer uma das seguintes falhas. Retire o cabo elétrico da tomada e entre em contato com o Serviço Autorizado Electrolux.

- O display exibe algum código de erro e permanece exibindo quando o cabo elétrico é desconectado e conectado novamente na tomada.
- O fusível queima ou o disjuntor desarma frequentemente.
- Objetos estranhos ou água penetraram na unidade interna do Condicionador de Ar.
- Outras situações anormais.

Certificado de Garantia

A fabricante Electrolux do Brasil S/A concede garantia contra qualquer vício de fabricação aplicável nas seguintes condições:

1. O início da vigência da garantia ocorre na data de emissão da competente nota fiscal de venda ao consumidor correspondente ao aparelho a ser garantido, com identificação, obrigatoriamente, de modelo e características de aparelho.

2. O prazo de vigência da garantia é de 12 (doze) meses contados a partir da data da emissão da nota fiscal preenchida conforme disposição do item “1” deste certificado e divididos da seguinte maneira:

a) 3 (três) meses de garantia legal; e,

b) 9 (nove) meses de garantia contratual.

3. A fabricante não concede qualquer forma e/ou tipo de garantia para aparelhos desacompanhados de nota fiscal de venda ao consumidor, ou aparelhos cuja nota fiscal esteja preenchida incorretamente (observar orientação do item “1” deste certificado).

4. Exclui-se da garantia mencionada no item “2” acima casos de corrosão provocada por riscos, deformações ou similares decorrentes da utilização do aparelho, bem como eventos conseqüentes da aplicação de produtos químicos, abrasivos ou similares que provoquem eventos danosos à qualidade do material componente.

CONDIÇÕES DESTA GARANTIA:

5. Qualquer defeito que for constatado neste aparelho deve ser imediatamente comunicado ao Serviço Autorizado Electrolux mais próximo de sua residência, cujo contato e endereço pode ser encontrado na relação que acompanha o aparelho, no site da fabricante (www.electrolux.com.br) ou informado pelo Serviço de Atendimento ao Consumidor Electrolux.

6. Esta garantia abrange a substituição de peças que apresentarem vícios constatados como sendo de fabricação, além da mão-de-obra utilizada no respectivo reparo.

7. Peças e componentes sujeitos a desgaste natural (filtros de ar, pintura, peças plásticas aparentes, etc.) são garantidos contra vícios de fabricação apenas pelo prazo legal de 90 (noventa) dias, contados a partir da emissão da nota fiscal de compra do aparelho.

A GARANTIA PERDERÁ A VALIDADE QUANDO:

8. Houver alteração e/ou remoção do número de série ou da etiqueta de identificação do aparelho.

9. O aparelho for instalado ou utilizado em desacordo com as recomendações dos Manuais de Instalação e Instruções.

10. O aparelho for ligado em tensão diferente a qual foi destinado.

11. O aparelho tiver recebido maus tratos, descuidos ou ainda sofrer alterações, modificações ou consertos feitos por pessoas ou entidades não credenciadas pela Fabricante Electrolux do Brasil S/A.

12. O defeito for causado por acidente e/ou má utilização do aparelho pelo Consumidor.

A GARANTIA CONCEDIDA NÃO COBRE:

13. Despesas com instalação do aparelho peças, acessórios e mão-de-obra.

14. Não funcionamento ou falhas decorrentes de problemas de fornecimento de energia elétrica.

15. Despesas com transporte, peças, materiais e mão de obra para preparação do local onde será instalado o aparelho (ex. rede elétrica, conexões elétricas, tomadas, alvenaria, aterramento, etc.).

16. Chamadas relacionadas unicamente à orientação de uso constantes no Manual de Instruções/Instalação ou no próprio aparelho serão passíveis de cobranças.

17. Troca de peças e componentes sujeitos a desgaste natural ou danos provocados por má utilização, tais como filtros de ar, carga de gás refrigerante, pintura, óleo, componentes não fornecidos com os aparelhos, mas necessários para interligação das unidades e que se aplicam a própria montagem do sistema.

OUTRAS DISPOSIÇÕES:

18. As despesas de deslocamento do Serviço Autorizado, para atendimento de aparelhos instalados fora do município de sua sede, obedecerão aos seguintes critérios:

a) Para situações existentes nos primeiros 90 (noventa) dias seguintes à data de emissão da nota fiscal de venda ao Consumidor, as despesas serão suportadas pela fabricante.

b) Para situações existentes após o 91º (nonagésimo primeiro) dia seguinte à data da emissão da nota fiscal de venda ao Consumidor, as despesas serão suportadas única e exclusivamente pelo Consumidor.

19. As despesas decorrentes e conseqüentes de instalação de peças que não pertençam ao aparelho são de responsabilidade única e exclusiva do Consumidor.

20. A Electrolux declara que não há nenhuma outra pessoa física e/ou jurídica habilitada a fazer exceções ou assumir compromissos, em seu nome, referente ao presente certificado de garantia.

21. Este CERTIFICADO DE GARANTIA é válido apenas para aparelhos vendidos e utilizados no território brasileiro, sendo que qualquer dúvida sobre as disposições do mesmo deve ser esclarecida pelo manual de instruções, pelo site da fabricante ou pelo Serviço de Atendimento ao Consumidor Electrolux.

22. Para sua comodidade, preserve o Manual de Instruções, Manual de Instalação, Certificado de Garantia e a Nota Fiscal do Aparelho. Quando necessário, consulte a nossa Rede de Serviços Autorizados e/ou o Serviço de Atendimento ao Consumidor.

www.electrolux.com.br



3004 8778 Capitais e Regiões Metropolitanas

0800 728 8778 Demais Regiões

A04202601/C

G0008884/006

Fev/18

Produzido por:

Electrolux do Brasil S/A

Rua Jutaí, 275

Distrito Industrial - Manaus - AM

CNPJ 76.487.032/0054-37

Indústria Brasileira

**PRODUZIDO NO
POLO INDUSTRIAL
DE MANAUS**



CONHEÇA A AMAZÔNIA

