

# Manual do Usuário

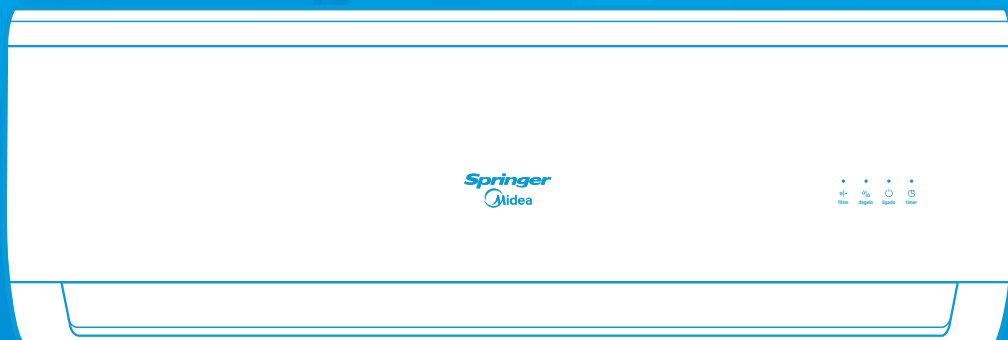

## Split Hi Wall

**Springer**  
Midea



## Obrigado por escolher a **Springer Midea!**

A **Springer Midea** é uma marca comprometida com o bem-estar das pessoas. Com a combinação de design inteligente e tecnologia, seu novo equipamento trará novas experiências e deixará seu dia a dia muito mais agradável. Uma receita simples que fez da **Midea** uma das maiores fabricantes de eletrodomésticos e condicionadores de ar do mundo.

Este manual foi feito especialmente para que você conheça todas as características do seu aparelho, além de informações sobre manutenção, execução de serviços e claro, como obter o máximo das suas funcionalidades.

Caso precise de informações adicionais ou tenha dúvidas sobre a garantia, entre em contato através do nosso Serviço de Atendimento ao Consumidor, pelos telefones ou através do endereço eletrônico.

### **Telefones para Contato:**

**3003.1005 (capitais e regiões metropolitanas)**

**0800.648.1005 (demais localidades)**

**[www.midea.com/br](http://www.midea.com/br)**

## CONTEÚDO

1 - INSTRUÇÕES DE SEGURANÇA .....	5
Medidas Importantes de Segurança .....	5
2 - DESCRIÇÃO DOS COMPONENTES .....	7
Painel de LEDs da unidade interna (evaporadora) .....	8
3 - FUNCIONAMENTO MANUAL - OPERAÇÃO DE EMERGÊNCIA .....	9
4 - FUNCIONAMENTO DO CONTROLE REMOTO .....	10
Descrição e função dos indicadores no display do controle remoto .....	12
Utilização do controle remoto .....	13
5 - OPERAÇÃO DA UNIDADE INTERNA-EVAPORADORA .....	14
Funcionamento no modo AUTOMÁTICO (AUTO) .....	14
Funcionamento no modo REFRIGERAÇÃO (COOL), modo AQUECIMENTO (HEAT) ou modo VENTILAÇÃO (FAN) .....	15
Funcionamento no modo DESUMIDIFICAÇÃO (DRY) .....	16
Funcionamento do Timer (temporizador) .....	17
Funcionamento no modo Dormir .....	20
Funcionamento no modo SUPER .....	21
Funcionamento das funções Opcionais .....	21
6 - AJUSTE DAS DIREÇÕES DO FLUXO DE AR .....	22
7 - CUIDADOS E MANUTENÇÃO .....	24
Substituição das pilhas do controle remoto .....	24
Filtros de ar .....	25
Como limpar os filtros de ar .....	25
Limpeza da unidade interna e do controle remoto .....	26
Manutenção básica .....	27
Funcionamento otimizado .....	27
9 - INFORMAÇÕES GERAIS SOBRE O FUNCIONAMENTO .....	28
10 - LOCALIZAÇÃO DE AVARIAS .....	30
CERTIFICADO DE GARANTIA .....	31

## OBSERVAÇÕES IMPORTANTES

O manual do usuário que acompanha seu equipamento foi desenvolvido com o objetivo de esclarecer quaisquer dúvidas que possam surgir durante o uso. Além disso, ele contém informações importantes sobre segurança que se seguidas corretamente, podem garantir o bom funcionamento do aparelho e, mais importante, garantir a sua segurança.

Pensando no consumidor, este manual foi produzido com textos objetivos e claros, imagens e fotos que facilitam o entendimento dos procedimentos descritos e enfatizando observações que requerem maior atenção para o melhor uso do aparelho.

### NOTA

Indica ao usuário detalhes sobre o funcionamento do aparelho, geralmente recomendações da melhor utilização deste.

### ATENÇÃO

Indica ao usuário procedimentos que requerem maior atenção, evitando práticas inseguras, as quais podem resultar em danos menores a pessoas ou a propriedade, mas também a saúde do usuário se não realizados corretamente.

### IMPORTANTE

Indica ao usuário observações muito importantes sobre o funcionamento, recomendações e advertências que não podem deixar de ser realizadas para garantir sua segurança e integridade física.

### PERIGO

Indica ao usuário práticas inseguras quanto ao funcionamento do aparelho, que podem resultar em alto risco à saúde e/ou acidentes graves ou fatais.

### NOTAS

- Algumas figuras/fotos apresentadas neste manual podem ter sido feitas com equipamentos similares ou com a retirada de proteções/componentes para facilitar a representação, entretanto o modelo real adquirido é que deverá ser considerado.
- Este manual do usuário também está disponível em nosso site; em caso de perda por favor acesse-o através do endereço eletrônico: <https://www.midea.com/br>

### APLICAÇÃO

Este produto foi desenvolvido para aplicações de condicionamento de ar residencial. A Climazon Industrial Ltda não se responsabiliza por problemas decorrentes de aplicações não adequadas deste produto.

### SUSTENTABILIDADE

Os componentes desse produto e sua embalagem são recicláveis. Não descarte no lixo comum. Para o descarte seguro e sustentável de seu antigo aparelho, entre em contato com a nossa central de atendimento ao cliente, pelos telefones 3003.1005 (capitais e regiões metropolitanas) ou 0800.648.1005 (demais localidades), ou pelo site [www.midea.com/br](http://www.midea.com/br), para obter informações dos postos de descarte mais próximos de sua localidade.

## 1 - INSTRUÇÕES DE SEGURANÇA

Para garantir o melhor desempenho de seu produto leia atentamente todas as recomendações a seguir. Não descarte o Manual do Usuário, guarde-o para eventuais consultas. Leia todas as instruções antes de usar o aparelho.

### Medidas Importantes de Segurança

Para reduzir os riscos de queima, choques elétricos, incêndio, explosões ou ferimentos pessoais siga as recomendações básicas de segurança ao usar este aparelho:

#### IMPORTANTE

Este aparelho não pode ser utilizado por crianças ou pessoas com capacidades físicas, sensoriais ou mentais reduzidas sem a supervisão de um responsável. Os usuários devem ser bem instruídos sobre as questões de segurança e também dos perigos do uso inapropriado do aparelho.

Crianças devem ser supervisionadas para não brincarem com o aparelho.

#### ATENÇÃO

Utilize a voltagem indicada na etiqueta de dados da unidade. Usar uma voltagem diferente da especificada pode causar sérios danos a unidade.

1. Para evitar acidentes, mantenha o material da embalagem fora do alcance de crianças, após desembalar o produto.
2. Mantenha as unidades fora do alcance de fontes de calor e de combustíveis e também de gases em geral. As altas temperaturas e os fluidos dos combustíveis, além do risco de explosão, podem produzir danos físicos na unidade.
3. Não use aerossóis inflamáveis perto das unidades. Estas podem ser danificadas se entrarem em contato com gasolina, solvente, benzina, inseticida e outras substâncias químicas.
4. Para evitar um choque elétrico, nunca borrife água nas unidades e nunca manuseie o equipamento com as mãos molhadas.

5. Não obstrua a descarga de ar em nenhuma das unidades, interna e externa. Esta ação bloqueará o fluxo de ar, diminuindo a capacidade de resfriamento e um mau funcionamento da(s) unidade(s).
6. Não introduza suas mãos ou dedos, nem coloque objetos dentro da grelha de descarga de ar na unidade externa, pois o ventilador gira em velocidades muito altas e pode causar sérios danos pessoais.

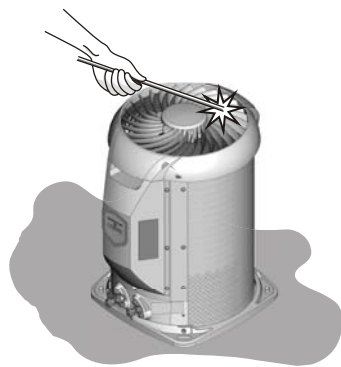

7. Durante chuvas com raios, desligue o aparelho no painel, ou no controle remoto, e no disjuntor.

#### ATENÇÃO

Consulte o Manual de Instalação, Operação e Manutenção para assegurar-se quanto aos demais riscos referentes aos procedimentos de como instalar, como operar e como executar serviços de manutenção das unidades.

8. A Nota Fiscal e o Certificado de Garantia são documentos importantes e devem ser guardados para efeito de garantia.

#### IMPORTANTE

A adaptação e a preparação do local para a instalação do produto, tais como: alvenaria, carpintaria, gesso, rebaixamento, mobiliário, preparação da rede elétrica do ambiente (tomada, disjuntor, bitola de cabos, eletroduto, etc), é de inteira responsabilidade do usuário/consumidor.

### PERIGO

#### **CONEXÃO DA UNIDADE AO FORNECIMENTO PRINCIPAL DE ENERGIA (alimentação)**

Estas unidades devem ser conectadas ao fornecimento principal de energia elétrica (alimentação) através de um disjuntor de capacidade adequada e com uma separação entre contatos de pelo menos 3 mm. Se isto não for possível, deverá ser usada uma combinação contato/receptáculo provido de terra efetivo.

O contato deverá ter um acesso fácil depois da instalação e deverá estar desconectado do receptáculo de maneira a assegurar que não existe energia elétrica para a unidade.

É de suma importância seguir as normas de segurança aplicáveis localmente, em especial certificar-se de que o fornecimento de energia elétrica conta com um cabo terra devidamente instalado - Consulte a NBR-5410 da ABNT "Instalações Elétricas de Baixa Tensão".

### IMPORTANTE

#### **PARA DESCONECTAR A UNIDADE DA ALIMENTAÇÃO DE ENERGIA**

**Não** desligue a unidade a partir do interruptor principal de energia (disjuntor). Use sempre o controle remoto quando quiser desligá-la.

### PERIGO

A instalação, serviço e manutenção em equipamentos condicionadores de ar pode apresentar perigo devido à pressão que exerce o gás refrigerante no seu interior, e em seus componentes elétricos.

Somente pessoal especializado e qualificado deverá instalar, reparar ou executar serviços em equipamentos condicionadores de ar.

O pessoal não especializado somente poderá efetuar trabalhos de manutenção básica, tais como: limpezas em geral e/ou substituição de filtros.

### IMPORTANTE

Não tente interconectar unidades de diferentes fabricantes sem antes consultar um credenciado Midea ou um engenheiro especializado em equipamentos condicionadores de ar.

A incompatibilidade entre as unidades interna e externa e os seus dispositivos de controle pode causar sérios problemas a ambas e incorrer em invalidação da cobertura da garantia do fabricante.

A Midea se exime de toda a responsabilidade e cancelará a garantia do produto se houver uso inadequado do equipamento, se as instruções de instalação não forem seguidas como indicadas ou ainda se ocorrerem erros ou modificações quando das ligações elétricas e/ou das tubulações de interligação de gás refrigerante.

Em caso de dúvida consulte um credenciado **Midea** de sua preferência para maiores detalhes.

Antes de instalar, modificar ou efetuar manutenção (serviços) no sistema, certifique-se de que o fornecimento de energia elétrica à unidade está interrompido. Verifique também se não há mais de um disjuntor (interruptor de energia). Certifique e coloque etiqueta em cada disjuntor existente de maneira visível e apropriada.

Os choques elétricos podem ocasionar danos pessoais e inclusive a morte.

Esta unidade só funcionará corretamente se for instalada e testada por pessoal qualificado e treinado para isso.

## 2 - DESCRIÇÃO DOS COMPONENTES

- 1 - Receptor de sinais infravermelhos
- 2 - Painel de LEDs
- 3 - Chassi
- 4 - Localização da etiqueta de identificação da unidade interna
- 5 - Painel dianteiro
- 6 - Defletor fluxo horizontal
- 7 - Defletores fluxo vertical (localizados internamente)
- 8 - Filtros de ar (localizados internamente)
- 9 - Botão de controle manual (localizado internamente)
- 10 - Controle remoto e suporte

### Unidade Interna

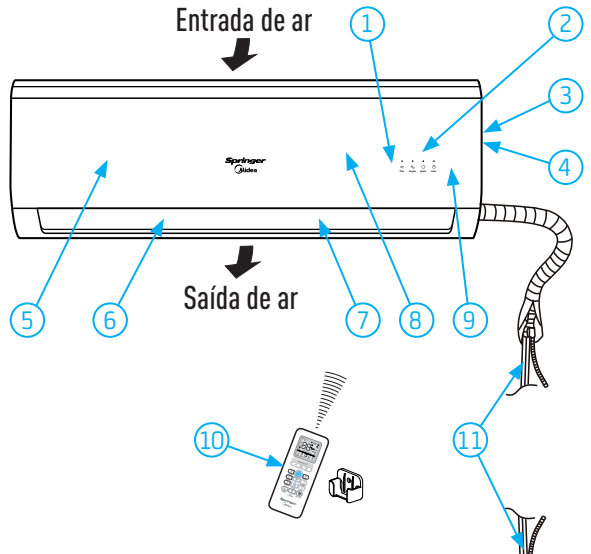

- 11 - Tubos de interligação sucção/expansão\*
- 12 - Cabos para interligação elétrica\*
- 13 - Mangueira de dreno\*
- 14 - Localização da etiqueta de identificação da unidade externa

\* Estes itens deverão ser adquiridos em campo.

### Unidade Externa

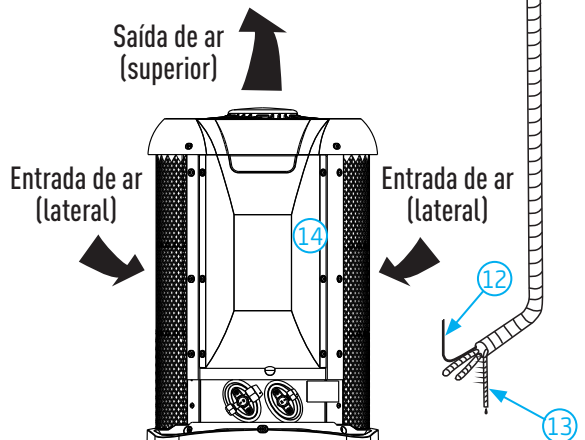

### NOTAS

- Todas as figuras presentes neste manual têm valor somente a título explicativo e as partes ilustradas poderão ser diferentes daquelas do equipamento de ar-condicionado adquirido.
- O modelo real de qualquer maneira é aquele que deve ser considerado válido.

## Painel de LEDs da unidade interna (evaporadora)

O painel da unidade interna possui 4 LEDs indicadores conforme a figura a seguir:

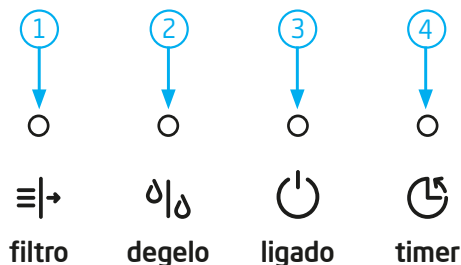

### 1. LED Filtro\*

LED não disponível para estas versões.

### 2. LED indicador de descongelamento (degelo) (somente versões quente/frio)

O indicador acende quando a unidade começa a degelar automaticamente ou quando o dispositivo de controle de ar quente é ativado na operação aquecimento.

### 3. LED indicador de funcionamento (ligado)

Quando a unidade é alimentada o indicador pisca de modo intermitente e ficará aceso enquanto esta estiver em funcionamento.

### 4. LED indicador do temporizador (timer)

O indicador acende quando a função timer for ativada.

## Temperatura de utilização

TEMPERATURA / MODO	REFRIGERAÇÃO	AQUECIMENTO	DESUMIDIFICAÇÃO
Temperatura Ambiente	17°C - 32°C	0°C - 30°C	10°C - 32°C
Temperatura Externa	18°C - 43°C	-7°C - 24°C	11°C - 43°C

### ATENÇÃO

1. Se o equipamento for utilizado fora das condições descritas acima, poderão ser ativadas as proteções de segurança capazes de provocar algumas irregularidades de funcionamento da unidade.
2. Uma taxa de umidade superior a 80% pode causar a formação de condensado enquanto a unidade estiver funcionando em modo refrigeração ou em modo desumidificação. Deve-se, portanto, regular a posição do defletor vertical colocando-o com o ângulo máximo de abertura (vertical em relação ao chão) e programar o ventilador em ALTA velocidade.
3. Com estas temperaturas de utilização ficam garantidos os rendimentos otimizados da unidade.



### 3 - FUNCIONAMENTO MANUAL - OPERAÇÃO DE EMERGÊNCIA

Se não tiver o controle remoto ou no caso de pilhas descarregadas, pode ser utilizado temporariamente o funcionamento manual.

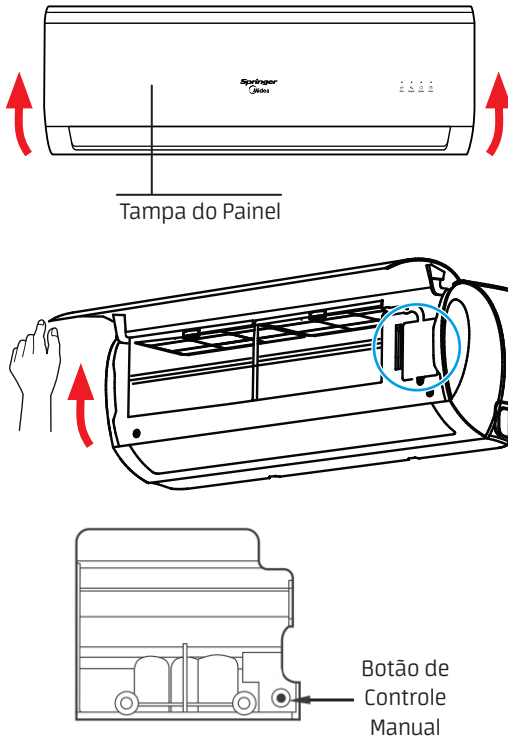

1. Abrir e levantar o painel dianteiro até ficar fixo emitindo o clique de encaixe.
2. Pressionar o botão de controle manual (emergência) até o LED indicador de funcionamento (🔌 ligado) acender; a unidade irá funcionar no modo AUTO. (O ajuste padrão da temperatura é 24°C).
3. Fechar o painel recolocando-o na sua posição inicial.

#### ATENÇÃO

- Após pressionar o botão de controle manual, o modo de funcionamento será alterado na seguinte sequência: AUTOMÁTICO (AUTO), REFRIGERAÇÃO (COOL), DESLIGADO.
- Pressionar o botão de controle manual até o indicador de funcionamento (🔌 ligado) iniciar a piscar rapidamente (cinco vezes por segundo); a unidade agora funciona no modo REFRIGERAÇÃO (COOL). Este modo é válido somente para fins de teste. No modo REFRIGERAÇÃO (COOL), a opção de funcionamento com controle remoto não está disponível.
- A unidade interna está DESLIGADA se o indicador de funcionamento (🔌 ligado) estiver apagado.
- Para restaurar o funcionamento através do controle remoto basta utilizá-lo novamente.

## 4 - FUNCIONAMENTO DO CONTROLE REMOTO

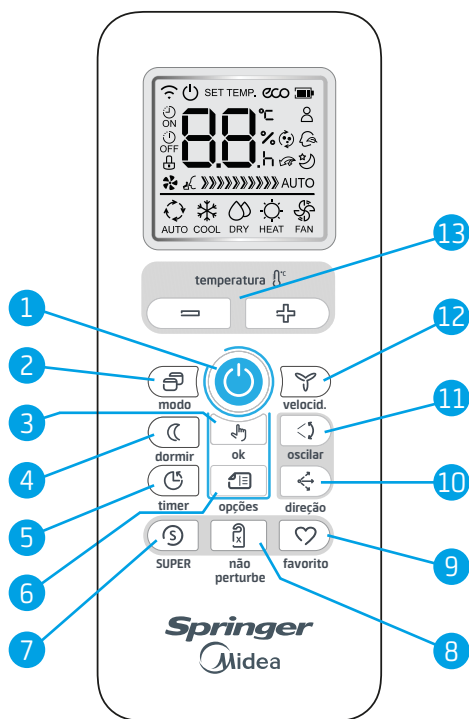

### 1. Tecla liga/desliga

Pressionar a tecla para ligar a unidade e pressioná-la novamente para desligar a unidade.

### 2. Modo - Tecla para seleção de modo de funcionamento



Pressionar repetidamente esta tecla para selecionar o modo de funcionamento na seguinte sequência: AUTOMÁTICO (AUTO) - REFRIGERAÇÃO (COOL) - DESUMIDIFICAÇÃO (DRY) - AQUECIMENTO (HEAT) - VENTILAÇÃO (FAN) e retorno ao AUTOMÁTICO.



#### NOTA

Não há modo de aquecimento (HEAT) para unidades somente frio.

### 3. Ok - Tecla confirmar

Pressionar esta tecla para confirmar a seleção de uma das funções opcionais: SIGA-ME , CONFORTO  ou AUTO LIMPEZA .

### 4. Dormir - Tecla de funcionamento do modo dormir



Pressionar esta tecla faz com que a unidade se ajuste, automaticamente, de maneira a manter o máximo conforto com a máxima economia.

Esta função está disponível nos modos AUTOMÁTICO (AUTO), REFRIGERAÇÃO (COOL) e AQUECIMENTO (HEAT - versões quente/frio).

#### NOTA

Veja mais detalhes no item 5 - OPERAÇÃO DA UNIDADE INTERNA - EVAPORADORA neste manual.

### 5. Timer - Tecla para configuração do temporizador

Pressionar esta tecla para configurar o horário de autoligar (timer ) / autodesligar (timer ) a unidade.

#### NOTA

Veja mais detalhes das programações do Timer no item 5 - OPERAÇÃO DA UNIDADE INTERNA - EVAPORADORA neste manual.

### 6. Opções - Tecla de seleção de opções

Pressionar esta tecla para selecionar uma das funções opcionais:



#### NOTA

Veja mais detalhes de cada função das opções no item 5 - OPERAÇÃO DA UNIDADE INTERNA - EVAPORADORA neste manual.

## 7. SUPER

Pressionar esta tecla para fazer com que a unidade opere em sua capacidade máxima de REFRIGERAÇÃO (COOL) de AQUECIMENTO (HEAT - versões quente/frio).

### NOTA

Veja mais detalhes no item 5 - OPERAÇÃO DA UNIDADE INTERNA - EVAPORADORA neste manual.

## 8. NÃO PERTURBE

Pressionar esta tecla para desativar o sinal sonoro e desligar a luz dos LEDs da unidade interna, o ventilador é alterado para velocidade baixa, propiciando um ambiente confortável e tranquilo. Pressione-a novamente para cancelar a função.

## 9. Favorito - Tecla de atalho

A tecla de atalho tem as seguintes funções:

- Logo após ter colocado a unidade em funcionamento pela primeira vez, pressionando a tecla **Favorito** a unidade irá operar no modo AUTO, com uma temperatura de 26°C e com velocidade do ventilador em AUTO.
- Com a unidade em operação, se a tecla **Favorito** for pressionada durante 2 segundos, esta irá, automaticamente, estabelecer (gravar) os parâmetros de operação atual configurados no controle remoto, ou seja, irá operar no modo, temperatura, velocidade do ventilador e na função Dormir (caso esta esteja ativa) atualmente selecionados.
- Com o controle remoto ligado: pressionando a tecla **Favorito** o sinal é transmitido para a unidade que, automaticamente, regressa a configuração previamente selecionada, operando no modo, temperatura, velocidade do ventilador e na função Dormir (caso esta esteja ativa) selecionados anteriormente.
- Com o controle remoto desligado: pressionando a tecla **Favorito** o sinal *não é transmitido* para unidade, apenas apresenta no display do controle a configuração previamente selecionada; a função Dormir neste caso é desabilitada.

## 10. Direção - Tecla de direção do fluxo de ar

Pressionar esta tecla para modificar o ângulo de deslocamento do defletor de ar horizontal da unidade, ou seja, para selecionar a melhor posição para o deslocamento do ar, para cima ou para baixo, no ambiente.

## 11. Oscilar - Tecla para acionamento automático do defletor de ar horizontal

Pressionar esta tecla para acionar a função movimentação automática do defletor de ar horizontal. Pressionar novamente a tecla para cancelar a função de movimento automático.

## 12. Velocid. - Tecla de seleção da velocidade do ventilador

Pressionar esta tecla para selecionar a velocidade do ventilador na seguinte sequência:

► AUTOMÁTICA ► BAIXA ► MÉDIA ► ALTA ►

### NOTA

O controle de velocidade do ventilador não estará disponível nos modos AUTOMÁTICO (AUTO) e DESUMIDIFICAÇÃO (DRY).

Mantenha a tecla **Velocid.** pressionada por 2 segundos para ativar/desativar a função **Silenciosa** do ventilador. A velocidade nesta função diminuirá para uma rotação mínima, o que poderá afetar a sensação de climatização do ambiente.

Pressionar as teclas **Velocid.**, **Modo**, **Dormir** ou **Ligar/Desligar**  também cancela esta função.

## 13. Temperatura - Teclas de ajuste



Pressione esta tecla para aumentar a temperatura do ambiente (de 1°C em 1°C) até a máxima de 30°C ou ajustar, aumentando, as horas no Timer.



Pressione esta tecla para diminuir a temperatura do ambiente (de 1°C em 1°C) até a mínima de 17°C ou ajustar, diminuindo, as horas no Timer.



## Utilização do controle remoto

### Posicionamento do controle remoto

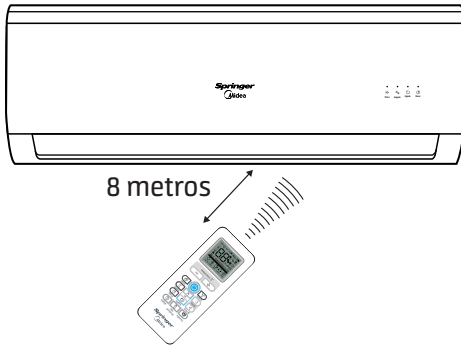

Posicionar o controle remoto de modo que os sinais enviados possam alcançar facilmente o receptor da unidade interna (a uma distância máxima de 8 metros).

Quando for selecionado o funcionamento com ativação do timer, na hora estabelecida o controle remoto transmite automaticamente um sinal à unidade interna. Se o controle remoto estiver numa posição que impede a transmissão do sinal, é possível que haja um atraso de cerca de 15 minutos.

### NOTAS

- A exposição do receptor de sinais infravermelhos da unidade interna à luz direta do sol pode causar o funcionamento irregular desta. Para evitar este problema é providencial proteger o ambiente, por exemplo, com cortina ou persianas nas janelas.
- O equipamento não funciona se a transmissão dos sinais enviados pelo controle remoto à unidade interna estiver bloqueada, por exemplo, por portas, armários ou por outros objetos que interfiram na transmissão do sinal.
- Não exponha o controle remoto à luz direta do sol ou fontes de calor.
- Evite o contato de líquidos com o controle remoto.
- Caso outros aparelhos elétricos interajam com o controle remoto, recomenda-se deslocar estes aparelhos ou consultar um credenciado Midea.



## Funcionamento no modo REFRIGERAÇÃO (COOL), modo AQUECIMENTO (HEAT) ou modo VENTILAÇÃO (FAN)

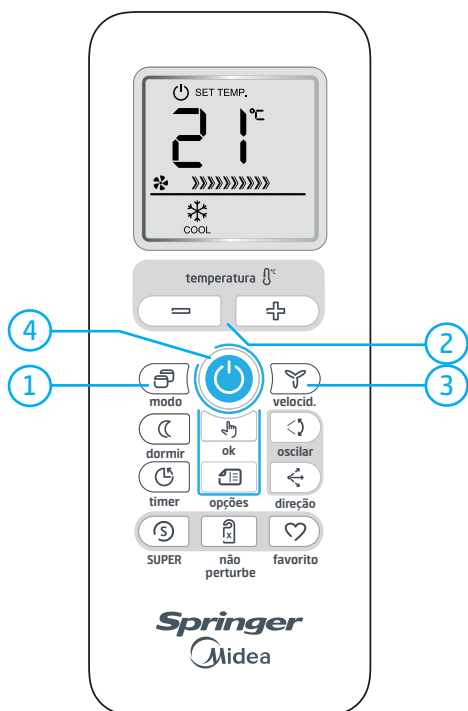

### • Ligar

Ao ligar o equipamento o LED indicador de funcionamento (🔌 **ligado**) no visor da unidade interna começa a piscar.

1. Pressione a tecla **Modo** para a selecionar o modo de funcionamento. Seleccione então o modo desejado REFRIGERAÇÃO (COOL), AQUECIMENTO (HEAT - versões quente/frio) ou VENTILAÇÃO (FAN).
2. Pressione então as teclas **Temperatura** ( = + ) para configurar a temperatura desejada. Recomenda-se em geral que a temperatura selecionada seja a da faixa de conforto térmico, entre 21°C e 24°C.

3. Pressione a tecla **Velocid.** de configuração da velocidade do ventilador para seleccionar um dos modos indicados:

AUTO ( 🌀 >>>>>>>>>>>>>>>>>>>>>>>>>>>> AUTO )  
 BAIXA ( 🌀 >>>> )  
 MÉDIA ( 🌀 >>>>>>>>>> ) ou  
 ALTA ( 🌀 >>>>>>>>>>>>>>>>>>>>>>>>> )

4. Pressione a tecla **Ligar/Desligar** (🔌) para colocar o equipamento em funcionamento.

O LED indicador de funcionamento (🔌 **ligado**) no visor da unidade interna começa a piscar. O modo de funcionamento é selecionado de acordo com a temperatura ambiente e a unidade liga depois de cerca 3 minutos (seleccionando o modo VENTILAÇÃO (FAN), a unidade entrará imediatamente em função).

### • Desligar

Tecla **Ligar/Desligar** (🔌).

Pressionar esta tecla para desligar a unidade.

- Se o modo VENTILAÇÃO (FAN) tiver sido configurado, não haverá nenhum controle da temperatura.

Para seleccionar este modo é necessário repetir somente os itens 1, 3 e 4.





## Funcionamento do Timer (temporizador)

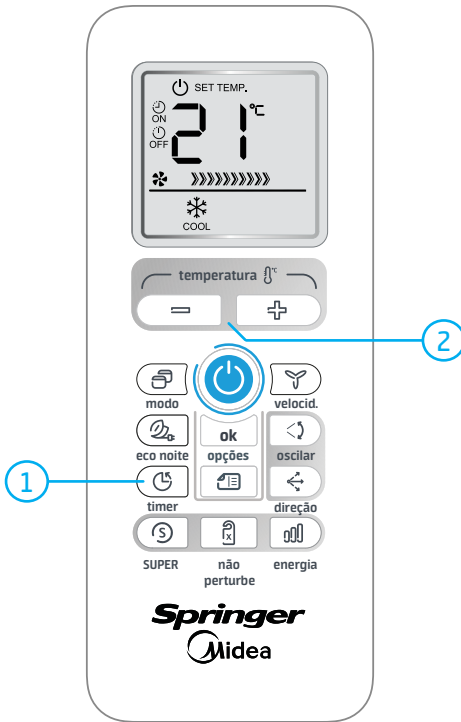

### Para configurar o Timer Ligar (🕒 ON):

1. Pressione uma vez a tecla Timer (1), os dígitos "0:0h" começam a piscar, o ícone "🕒 ON" de Timer ligar ativado acende no display do controle remoto.
2. Pressione as teclas de seleção de **Temperatura /Tempo** ( = / + ), a cada toque a hora atual é acrescida (ou diminuída) de 30 minutos, a partir do tempo de 10 h o acréscimo passa a ser de 60 minutos (1 hora).
3. Aguarde alguns segundos para o sinal ser enviado a unidade, a letra "h" se apaga e o display volta a apresentar a temperatura configurada.

### Para configurar o Timer Desligar (🕒 OFF):

1. Pressione duas vezes a tecla Timer (1) os dígitos "0:0h" começam a piscar, o ícone "🕒 OFF" de Timer desligar ativado acende no display do controle remoto..
2. Pressione as teclas de seleção de **Temperatura /Tempo** ( = / + ), a cada toque a hora atual é acrescida (ou diminuída) de 30 minutos, a partir do tempo de 10 h o acréscimo passa a ser de 60 minutos (1 hora).
3. Aguarde alguns segundos para o sinal ser enviado a unidade, a letra "h" se apaga e o display volta a apresentar a temperatura configurada.

### ATENÇÃO

- Quando a função de ativação do timer é selecionada, o controle remoto transmite automaticamente o sinal do timer à unidade interna na hora estabelecida. Portanto, é necessário colocar o controle remoto numa posição de onde possa chegar o sinal à unidade interna de maneira correta.
- O período de funcionamento efetivo configurável pelo controle remoto está compreendido no período de tempo de 24 h.
- Não é possível configurar o timer para uma programação diária.

Pressione a tecla **Timer** para ativar a função do temporizador.

### NOTAS

- A configuração atual do temporizador e a letra "h" serão exibidas se já houver sido feita uma configuração anteriormente.
- O LED do temporizador (🕒 timer), no visor da unidade interna, ficará aceso indicando a configuração.

Cancelar configurações do timer:

Pressione a tecla **Ligar/Desligar** (🔌) para apagar as configurações do timer. O display do controle remoto volta a apresentar a temperatura

## Exemplos de configuração do Timer (temporizador)

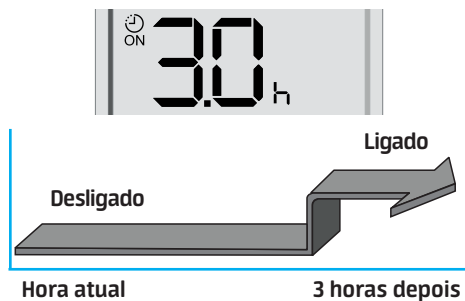

**Funcionamento com configuração do Timer ligar (🕒 ON):**

Esta função é útil ao acordar ou na volta do trabalho para casa. A unidade entra em operação automaticamente na hora estabelecida.



*Exemplo:*

Ligar a unidade em 3 horas.

1. Pressione uma vez a tecla **Timer**, aparecerá no display o ícone "🕒 ON", a configuração atual do temporizador (ou "0.0") e a letra "h".
2. Pressione as teclas de seleção de **Temperatura /Tempo**   até o display apresentar o ajuste da hora em "3.0h".
3. Aguarde alguns segundos para o sinal ser enviado a unidade, a letra "h" se apaga e o display volta a apresentar a temperatura configurada, acende-se o LED do temporizador (🕒 timer) no painel da unidade interna e está confirmado o ajuste da programação de início de funcionamento - ligar a unidade.

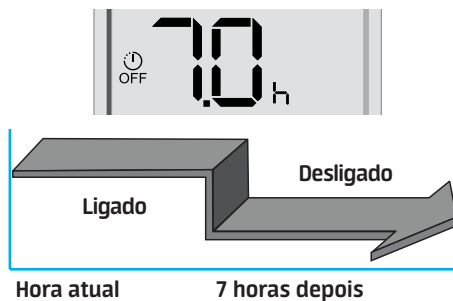

**Desligamento com configuração do Timer Desligar (🕒 OFF):**

A função de desligamento com configuração do timer é útil nos períodos noturnos, porque a unidade desliga-se automaticamente na hora estabelecida.



*Exemplo:*

Desligar a unidade em 7 horas.

1. Pressione duas vezes a tecla **Timer**, aparecerá no display o ícone "🕒 OFF", a configuração atual do temporizador (ou "0.0") e a letra "h".
2. Pressione as teclas de seleção de **Temperatura /Tempo**   até o display apresentar o ajuste da hora em "7.0h".
3. Aguarde alguns segundos para o sinal ser enviado a unidade, a letra "h" se apaga e o display volta a apresentar a temperatura configurada, acende-se o LED do temporizador (🕒 timer) no painel da unidade interna e está confirmado o ajuste da programação de fim de funcionamento - desligar a unidade.

## Configuração combinada do Timer (temporizador)

### Configuração simultânea de desligamento e funcionamento:

Esta função é útil para desligar a unidade após ter ido dormir e para ligá-la novamente ao acordar, ou quando se retorna do trabalho para casa.



Hora atual    2 h depois    10 h depois

*Exemplo:*

Desligar a unidade em 2 horas e tornar a ligar em 10 horas.

1. Pressione duas vezes a tecla **Timer**, aparecerá no display o ícone "OFF", a configuração atual do temporizador (ou "0.0") e a letra "h".
2. Pressione as teclas de seleção de **Temperatura /Tempo** até o display apresentar o ajuste da hora em "2.0h".
3. Aguarde alguns segundos para o sinal ser enviado a unidade.
4. Pressione novamente a tecla **Timer**, aparecerá no display o ícone "ON", a configuração atual do temporizador (ou "0.0") e a letra "h".
5. Pressione as teclas de seleção de **Temperatura /Tempo** até o display apresentar o ajuste da hora em "10h".
6. Aguarde alguns segundos para o sinal ser enviado a unidade, a letra "h" se apaga e o display volta a apresentar a temperatura configurada, acende-se o LED do temporizador (timer) no painel da unidade interna e estão confirmados os ajustes da programação de fim e de início de funcionamento - desligar e depois ligar a unidade.

### Configuração simultânea de funcionamento e desligamento:

Utilizar esta configuração para ligar a unidade ao acordar e para desligá-la na hora de sair.

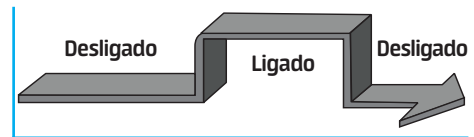

Hora atual    2 h depois    5 h depois

*Exemplo:*

Ligar a unidade em 2 horas e desligar em 5 horas.

1. Pressione uma vez a tecla **Timer**, aparecerá no display o ícone "ON", a configuração atual do temporizador (ou "0.0") e a letra "h".
2. Pressione as teclas de seleção de **Temperatura /Tempo** até o display apresentar o ajuste da hora em "2.0h".
3. Aguarde alguns segundos para o sinal ser enviado a unidade.
4. Pressione então duas vezes a tecla **Timer**, aparecerá no display o ícone "OFF", a configuração atual do temporizador (ou "0.0") e a letra "h".
5. Pressione as teclas de seleção de **Temperatura /Tempo** até o display apresentar o ajuste da hora em "5.0h".
6. Aguarde alguns segundos para o sinal ser enviado a unidade, a letra "h" se apaga e o display volta a apresentar a temperatura configurada, acende-se o LED do temporizador (timer) no painel da unidade interna e estão confirmados os ajustes da programação de início e de fim de funcionamento - ligar e depois desligar a unidade.

## Funcionamento do modo Dormir

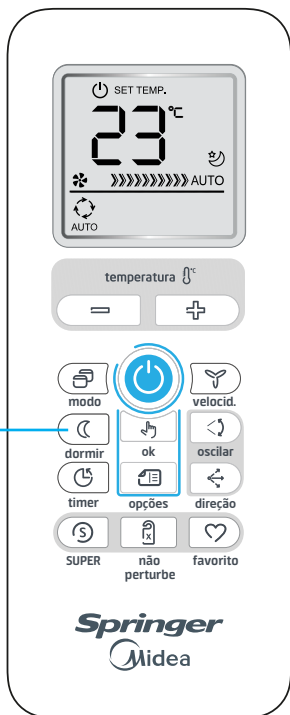

- Quando em modo de operação REFRIGERAÇÃO (COOL) a temperatura atual configurada aumentará 1°C por hora nas primeiras duas horas, mantendo-se então estável nesta temperatura, pelas próximas 5 horas.

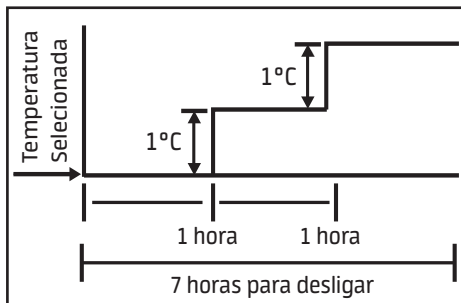

- Quando em modo de operação AQUECIMENTO (HEAT - versões quente/frio) a temperatura atual configurada diminuirá 1°C por hora nas primeiras duas horas, mantendo-se então estável nesta temperatura, pelas próximas 5 horas.

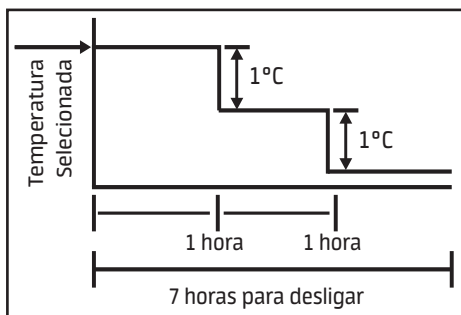

### NOTA

A função Dormir está disponível apenas nos modos AUTOMÁTICO (AUTO), REFRIGERAÇÃO (COOL) e AQUECIMENTO (HEAT - versões quente/frio).

A temperatura ajustada será controlada para maior conforto e economia.

Ao pressionar a tecla **Dormir** (1), o funcionamento da unidade será automaticamente alterado da seguinte forma:

- Quando em modo de operação AUTO a temperatura será aumentada/diminuída automaticamente, em 1°C por hora nas primeiras duas horas e mantendo-se então estável nas próximas 5 horas, de acordo com a temperatura ambiente.

### NOTA

A função Dormir desligará a unidade automaticamente após 7 horas de sua ativação.

### NOTA

A função Dormir pode ser desativada pressionando-se as teclas **Modo**, **Velocid.** ou **Ligar/Desligar**  do controle remoto.

## Funcionamento do modo SUPER

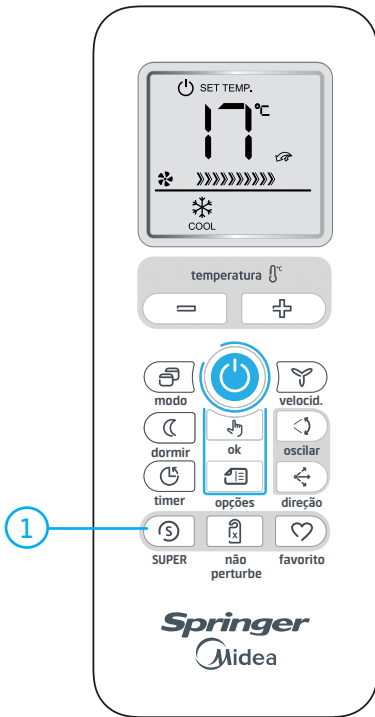

Pressionar a tecla **SUPER** faz com que a unidade opere em sua capacidade máxima até atingir a temperatura configurada da seguinte forma:

- Em modo REFRIGERAÇÃO (COOL) altera a temperatura para 17°C,
- Em modo AQUECIMENTO (HEAT - versões quente/frio) altera a temperatura para 30°C.

Para ambos os casos o ventilador passará para velocidade alta.

### NOTA





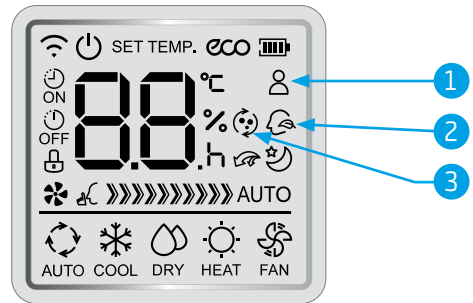

A função SUPER não estará disponível nos modos AUTOMÁTICO (AUTO), DESUMIDIFICAÇÃO (DRY) e VENTILAÇÃO (FAN), nem nas funções Conforto e Auto limpeza.

Pressione as teclas **Modo**, **Velocid.** ou **Dormir** para cancelar a função.

## Funcionamento das funções Opcionais



Pressione a tecla  para selecionar uma das três funções opcionais disponíveis:

1. **SIGA-ME** : Quando a função é ativada a unidade interna seguirá a temperatura do ambiente em que está o controle remoto. É importante observar que o controle deverá estar a uma distância de até 8 metros para garantir a recepção do sinal pela unidade interna. O ícone  (2) fica aceso no display do controle remoto.
2. **CONFORTO** : Quando a função é ativada a temperatura será alterada automaticamente para 23°C, mas o modo de operação e a velocidade do ventilador permanecerão os mesmos já configurados. O ícone  (3) pisca por alguns segundos no display do controle remoto. Função não disponível para o modo VENTILAÇÃO (FAN).
3. **AUTO LIMPEZA** : Quando a função é ativada a unidade interna ativa o sistema de limpeza e secagem automática do evaporador. O ícone  (4) pisca por alguns segundos no display do controle remoto. Função não disponível para os modos VENTILAÇÃO (FAN) e AQUECIMENTO (HEAT - versões quente/frio).

Para confirmar a seleção de uma das funções opcionais é necessário sempre pressionar a tecla



## 6 - AJUSTE DAS DIREÇÕES DO FLUXO DE AR

### NOTA

A direção do fluxo de ar deverá ser ajustadas de maneira a não incomodar os ocupantes do ambiente.

- Regular a posição do defletor horizontal utilizando o controle remoto para direcionar o fluxo de ar no ambiente para cima/para baixo ou para mantê-lo no modo oscilação.
- Regular a posição dos defletores verticais manualmente para direcionar o fluxo de ar no ambiente para a direita, ao centro ou para a esquerda.

### 1 - Tecla Direção: Ajuste da direção do fluxo de ar para cima/para baixo

A unidade regula de maneira automática a direção do fluxo de ar para cima ou para baixo (através do movimento do defletor horizontal), de acordo com o modo de funcionamento configurado. Essa posição pode ser modificada pelo usuário através do controle remoto.

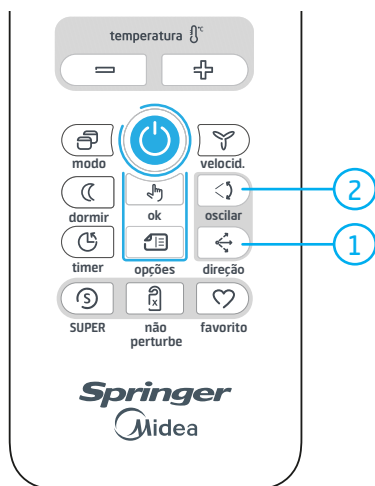

### Para ajustar a direção do fluxo vertical:

O ajuste deve ser executado quando a unidade estiver em funcionamento, para isto basta pressionar pausadamente, no controle remoto, a tecla **Direção** (1 na figura anterior) até o defletor atingir a posição desejada - veja as posições recomendadas na figura abaixo.

*Posições recomendadas para operação em modo REFRIGERAÇÃO (COOL)*

*Posições recomendadas para operação em modo AQUECIMENTO (HEAT)*

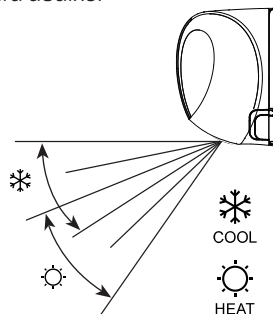

### NOTA

Para operação nos demais modos de funcionamento faça o ajuste de maneira a não incomodar os ocupantes do ambiente.

### 2 - Tecla Oscilar: Ajuste para oscilação contínua do fluxo de ar para cima/para baixo

O ajuste deve ser executado quando a unidade estiver em funcionamento.

- Pressionar no controle remoto a tecla **Oscilar** (2 na figura ao lado).
- Para interromper a função, basta pressionar novamente a tecla **Oscilar**.

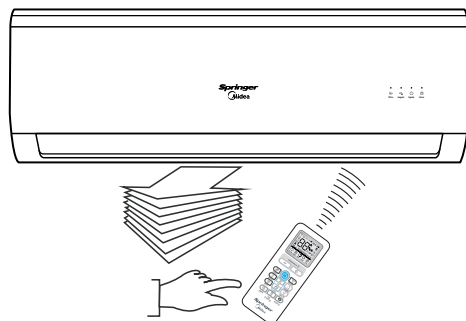

## Ajuste da direção do fluxo de ar horizontal (para esquerda e/ou para direita):

O ajuste deve ser executado quando a unidade estiver em funcionamento, porém deve-se observar que o defletor de direção horizontal já esteja parado na posição configurada para operação.

### NOTA

Não é recomendável fazer o ajuste manual quando a função **Oscilar** estiver em operação.

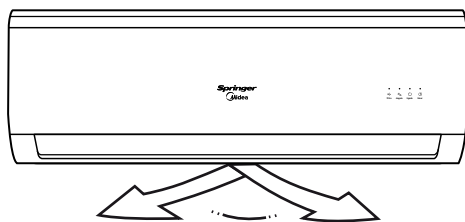

Regular **manualmente** os defletores verticais para alterar a direção do fluxo de ar para esquerda, ao centro ou para direita, movendo a(s) alavanca(s) situada(s) entre os defletores. A quantidade e a posição das alavancas poderá variar conforme o modelo.

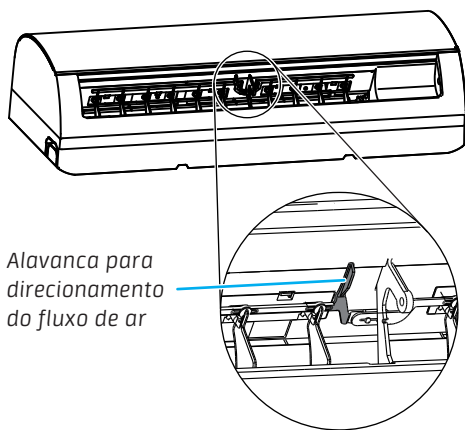

Alavanca para direcionamento do fluxo de ar

Durante o ajuste deve-se prestar atenção para não colocar os dedos no ventilador, nem no defletor de direção horizontal, cuidando também para não danificar os defletores verticais.

## IMPORTANTE

- As teclas **Direção** e **Oscilar** serão desativadas com a unidade desligada (também quando estiver configurada a função Timer ligar).
- **Não** deixar a unidade funcionando nos modos REFRIGERAÇÃO (COOL) ou DESUMIDIFICAÇÃO (DRY) durante longos períodos com a direção do fluxo de ar voltado totalmente para baixo, pois poderá haver formação de condensado, na superfície do defletor de direção horizontal, e conseqüentemente provocar a formação de umidade no chão ou nos móveis.
- **Não** deslocar manualmente o defletor de direção horizontal, utilizar sempre as teclas **Direção** e **Oscilar**. O deslocamento manual do defletor pode causar problemas de funcionamento irregular. Em caso de funcionamento irregular do defletor deve-se desligar a unidade e ligá-la novamente.
- Reativando a unidade logo após uma parada, o defletor de direção horizontal poderá ficar imóvel durante aproximadamente 10 segundos.
- Memória de posicionamento: Ao religar a unidade o defletor horizontal retomará a última posição (ângulo) anteriormente ajustado.
- O ângulo de abertura do defletor horizontal não deve ficar muito estreito, porque isto limita a operação nos modos de REFRIGERAÇÃO (COOL) ou AQUECIMENTO (HEAT - versões quente/frio), em função da vazão menor do fluxo de ar.
- **Não** colocar a unidade em função se o defletor horizontal estiver fechado.
- **Não** modifique o ângulo dos defletores verticais com a unidade operando na função Oscilar.
- Com a unidade em funcionamento é possível que o defletor horizontal emita um som (ruído) durante cerca de 10 segundos. Este som é normal.

## 7 - CUIDADOS E MANUTENÇÃO

Todo serviço de manutenção deverá ser efetuado somente por pessoal especializado.

Para limpeza em geral, troca de filtros e manutenção básica é sempre recomendável seguir as normas de segurança aplicáveis, utilizando óculos de proteção, luvas adequadas para este propósito e tendo extremo cuidado.

### Substituição das pilhas do controle remoto

Substituir as pilhas ao falhar o "bip" de recepção proveniente da unidade interna ou se o indicador de transmissão do controle remoto não acender.

#### NOTA

O controle remoto utiliza duas pilhas do tipo palito (AAA).

1. Remover a tampa traseira do controle remoto e substituir as pilhas velhas por novas, prestando atenção para a polaridade correta indicada no compartimento.
2. O visor do controle remoto mostrará a temperatura de 24°C e o modo de operação, bem como a velocidade do ventilador estarão em AUTO.

#### NOTAS

- Quando da substituição, não utilize pilhas usadas ou de tipo diferente, isto poderá ser causa de funcionamentos irregulares do controle remoto.
- Quando as pilhas são removidas o controle remoto apaga todas as programações.
- Se o controle remoto não for utilizado durante um tempo prolongado, recomenda-se remover as pilhas a fim de evitar infiltrações que poderão danificá-lo.
- A duração média das pilhas com um uso normal é de cerca de seis meses.

#### IMPORTANTE

Após a utilização, para o descarte seguro e sustentável de suas pilhas e/ou baterias, acesse o site [www.midea.com/br](http://www.midea.com/br) ou entre em contato com o SAC Midea pelos telefones 3003.1005 (capitais e regiões metropolitanas) ou 0800.648.1005 (demais localidades), para obter informações dos postos de descarte mais próximos de sua localidade.

**Não descarte-as no lixo comum.**

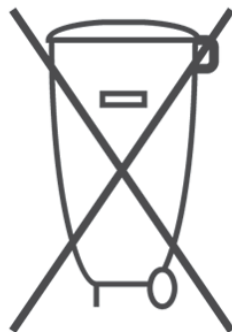
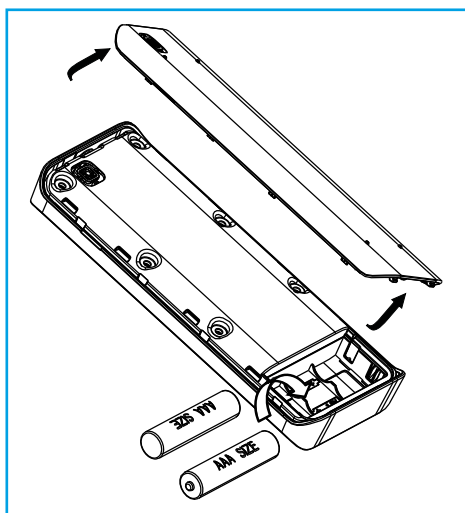



## Filtros de Ar

A vida útil dos filtros varia de acordo com a quantidade de fumaça de cigarro, o tamanho do espaço condicionado e o tempo de operação.

Um filtro de ar sujo e/ou obstruído reduz a eficácia do aparelho. Para substituição do filtro, entre em contato com o SAC Midea.

### NOTAS

- A Midea recomenda que não se utilize o aparelho sem os filtros de ar, evitando assim a entrada de sujeira na unidade interna, o que poderá ocasionar mau funcionamento desta.
- Verifique a limpeza do filtro a cada 15 dias.

## Como limpar os filtros de ar

1. Levantar o painel da unidade interna até travar e emitir o clique de encaixe.

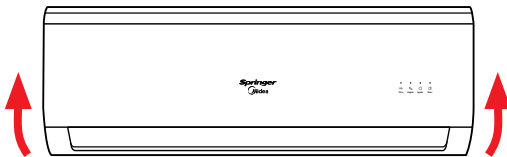

2. Segurar o filtro de ar pela pega e levantá-lo ligeiramente até retirá-lo do porta filtro, puxando-o então para baixo.

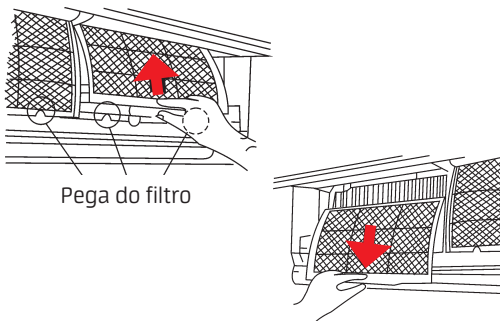

### IMPORTANTE

Removendo o filtros de ar, deve-se prestar atenção para não tocar as partes metálicas da unidade. As bordas afiadas dos componentes internos podem causar ferimentos.

3. Após retirar o filtro da unidade interna, limpe o FILTRO DE AR, utilizando para isto um aspirador de pó ou lavando-o com água; depois deixe-o secar em local seco.

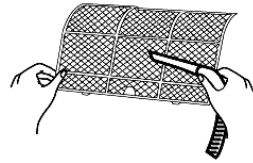

4. Reintroduzir a parte superior do filtro de ar na unidade observando para que a beirada direita e externa estejam perfeitamente alinhadas; recolocar o filtro.

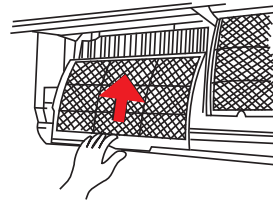

### Filtro de carvão ativado

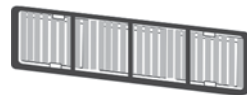

O filtro de carvão ativado elimina odores e captura poeira, fungos, micróbios e bactérias, prevenindo reações alérgicas. Este filtro **NÃO** pode ser lavado. Para substituí-lo, entre em contato com o SAC **Midea**.

### Filtro de Íons de Prata



Filtro com função antibacteriana que libera íon de prata constantemente, sendo desta maneira altamente eficaz para vários tipos de bactérias e, em especial, para bacilos coliformes.

Este filtro pode ser lavado diretamente em água. Para substituí-lo, entre em contato com o SAC **Midea**.

## Limpeza da unidade interna e do controle remoto

### IMPORTANTE

**SEMPRE** desligue a unidade antes de efetuar qualquer tipo de limpeza.

- Limpar a unidade interna e o controle remoto com um pano seco.
- Usar uma esponja embebida com água fria somente se a unidade interna estiver muito suja.
- O painel dianteiro da unidade interna pode ser removido e limpo com água. Depois secar com um pano seco.

- Não devem ser usados panos embebidos com produtos químicos ou aspirador para limpar a unidade.
- Não usar benzina, solventes, pós para lustrar ou outros solventes similares para a limpeza. Estas substâncias poderão provocar rachaduras ou deformações na superfície de plástico.

### PERIGO

Não limpar dentro da unidade com água. A água pode destruir o isolamento causando descargas elétricas.

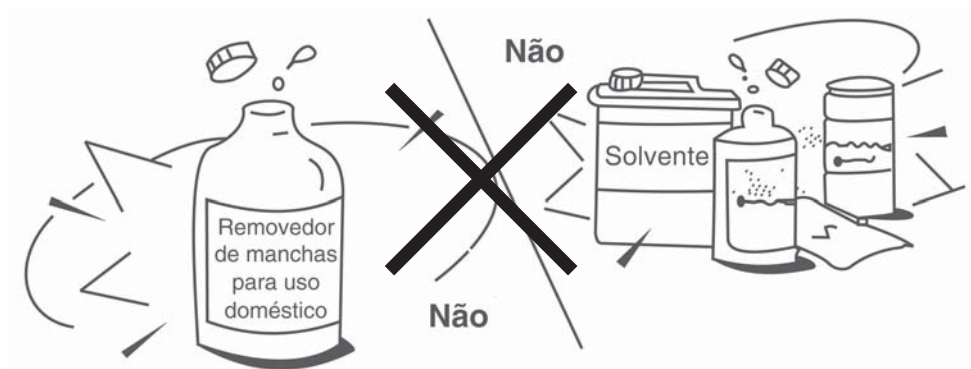

## Manutenção básica

Se quiser deixar a unidade inativa durante um período prolongado, observe as instruções a seguir:

1. Fazer o ventilador funcionar durante cerca de 12h, de modo a secar a parte interna da unidade.
2. Desligar a unidade e desligá-la da corrente elétrica. Retirar as pilhas do controle remoto.
3. A unidade externa necessita de manutenção e limpeza periódicas.

Não efetuar estas operações sem o auxílio de pessoal qualificado. Contatar uma empresa credenciada **MIDEA** para executar o serviço de assistência técnica.

### Verificações a efetuar antes da colocação em funcionamento

- Os cabos de interligação elétrica não devem estar danificados ou desligados da rede elétrica.
- O filtro de ar deve estar instalado.
- O bocal de entrada ou de saída de ar não deve estar entupido.

## Funcionamento otimizado

Para obter ótimos desempenhos, procure seguir as seguintes instruções:

- Regular de maneira correta a direção do fluxo para que não seja direcionado sobre as pessoas que ocupam o ambiente.
- Regular a temperatura para alcançar o nível máximo de conforto.
- Não regular a unidade configurando níveis extremos de temperatura.
- Fechar portas e janelas quando a unidade estiver em funcionamento para não reduzir a eficácia do equipamento.
- Utilizar a tecla "Timer" no controle remoto para selecionar os horários de ligar/desligar a unidade.
- Não deixar objetos próximo ao bocal de entrada ou de saída do ar, que poderão reduzir o rendimento da unidade ou até mesmo provocar uma eventual parada.
- Limpar periodicamente os filtros de ar para não diminuir a eficácia de refrigeração/aquecimento da unidade.
- Não utilizar a unidade se o defletor de direção horizontal estiver fechado.

## 9 - INFORMAÇÕES GERAIS SOBRE O FUNCIONAMENTO

Durante o funcionamento normal do equipamento podem aparecer as seguintes situações:

### 1. Proteções do equipamento

#### 1.1. Proteção do compressor

- O compressor não entra em função durante os 3 minutos depois da parada.

#### 1.2. Anti-cold air (versões quente/frio)

- A unidade é projetada de modo a não soprar ar frio no modo AQUECIMENTO (HEAT) quando o trocador de calor interno estiver numa das seguintes situações e a temperatura configurada não tiver sido alcançada.
  - a) Quando o aquecimento tiver sido recém acionado.
  - b) Em caso de degelo.
  - c) Se a temperatura de aquecimento estiver baixa.
- Durante o degelo o ventilador da unidade interna ou externa para (versão quente/frio).

#### 1.3. Degelo

- É possível que se forme uma camada de gelo na unidade externa durante o ciclo de aquecimento quando a temperatura externa estiver baixa e a taxa de umidade alta: isto provoca uma queda no rendimento da unidade.
- Nestas condições a unidade para de funcionar no modo aquecimento e ativa automaticamente a função de degelo.
- O período de degelo pode variar de 7,5 minutos até 10 minutos de acordo com a temperatura externa e da quantidade de gelo que se acumulou na unidade externa.

### 2. Saída de névoa (condensado branco) da unidade interna

- No modo REFRIGERAÇÃO (COOL) é possível que haja um vazamento de névoa provocado pela diferença de temperatura entre o ar de entrada e o ar de saída num local onde a umidade ambiente estiver elevada.
- Por causa da umidade produzida pelo processo de degelo é possível que se forme um "véu" de névoa quando a unidade retomar o funcionamento no modo AQUECIMENTO (HEAT) após o degelo.

### 3. Pequenos ruídos provenientes das unidades

- Durante o funcionamento do compressor ou a sua parada é possível que seja produzido um assobio. Este é o som do refrigerante que não flui ou que para.
- Sempre durante o funcionamento do compressor ou da sua parada é possível que haja um chiado, causado pela expansão térmica e pela contração das partes de plástico dentro da unidade, devido à variação da temperatura.
- O retorno do defletor de direção horizontal à posição original, após o reinício em virtude de uma parada imprevista, também emite um som.

### 4. Expulsão da poeira pela unidade interna.

Isto é normal se a unidade ficou inativa durante um período prolongado ou por ocasião da primeira utilização do equipamento.

## 5. A unidade passa dos modos REFRIGERAÇÃO (COOL) ou AQUECIMENTO (HEAT) ao modo VENTILAÇÃO (FAN)

(versões quente/frio)

Quando a temperatura interna atinge os valores de temperatura configurados na unidade, o compressor para automaticamente e a unidade passa ao modo VENTILAÇÃO (FAN).

O compressor reinicia somente quando a temperatura interna aumenta no modo REFRIGERAÇÃO (COOL) ou diminui no modo AQUECIMENTO (HEAT) para atingir o valor configurado.

## 6. Com umidade relativa superior a 80%, durante o modo REFRIGERAÇÃO (COOL), é possível que haja um gotejamento pela superfície da unidade interna.

Neste caso deve-se regular o defletor horizontal colocando a saída do ar na sua posição máxima e configurar o ventilador para ALTA velocidade.

## 7. Modalidade de aquecimento (versão quente/frio)

A unidade interna “absorve” o calor da unidade externa e o emite para o ambiente condicionado durante o funcionamento no modo AQUECIMENTO (HEAT).

Se a temperatura externa diminui, a absorção de calor por parte da unidade deve aumentar devido a uma diferença maior entre a temperatura interna e externa.

## 8. Função de reinício automático

Um corte de corrente (ou falha de alimentação) durante o funcionamento provoca a parada imediata da unidade. Estes modelos são dotados da função de reinício automático, assim sendo a unidade reinicia automaticamente com o retorno da corrente elétrica, enquanto que as configurações gravadas anteriormente são guardadas na função de memória.

## 9. Os raios ou a presença de um telefone sem fio funcionando próximo a unidade podem provocar um funcionamento anormal desta.

Desligar a unidade da corrente elétrica e depois ligar novamente.

Pressionar a tecla **Ligar/Desligar**  do controle remoto para restaurar o funcionamento.

## 10 - LOCALIZAÇÃO DE AVARIAS

### IMPORTANTE

Desligue imediatamente a unidade condicionadora de ar no caso das situações descritas a seguir.

#### Avaria:

1. O ícone indicador de funcionamento  "ligado", ou outros ícones, piscam rapidamente (5 vezes por segundo) desligando e religando a unidade.
2. O fusível desliga ou o interruptor automático dispara com frequência.
3. Objetos ou água entraram na(s) unidade(s).
4. O controle remoto não funciona, ou funciona de maneira incorreta.

Se alguma destas avarias persistir, entre em contato com o SAC Midea.

#### Problemas e soluções

AVARIAS	CAUSAS	SOLUÇÕES
A unidade não liga ou não inicia.	Falta de eletricidade.	Espere o reestabelecimento da energia elétrica.
	Unidade desligada.	Verifique se o cabo elétrico está conectado corretamente à tomada (caso este seja utilizado).
	Fusível queimado.	Substitua o fusível queimado.
	Pilhas do controle remoto descarregadas.	Substitua as pilhas gastas.
	Horário no timer configurado errado.	Esperar ou apagar a configuração do timer.
A unidade não resfria ou não aquece o ambiente de maneira adequada.	Configuração inadequada da temperatura.	Configure corretamente a temperatura desejada.
	Filtro de ar obstruído.	Limpe o filtro de ar.
	Portas e janelas abertas.	Fechas as portas e janelas.
	Bocal de entrada de ar ou o bocal de saída da unidade interna/externa estão obstruídos.	Elimine as obstruções e reinicie o funcionamento da unidade.
	A proteção do compressor está ativa durante 3 minutos.	Aguarde..

Se alguma destas avarias persistir, contate o Serviço de Atendimento ao Cliente (SAC) da **Midea**.

#### Telefones para Contato:

**3003.1005 (capitais e regiões metropolitanas)**

**0800.648.1005 (demais localidades)**

[www.midea.com/br](http://www.midea.com/br)

### IMPORTANTE

Não repare a unidade sem o auxílio de técnicos especializados. Consulte sempre uma empresa credenciada **Midea**.

# CERTIFICADO DE GARANTIA

Utilize uma empresa credenciada MIDEA para instalação deste equipamento e tenha assegurada a garantia total constante no manual do proprietário. Caso contrário ficará limitado à garantia legal de 90 dias.

A MIDEA concede a você, a partir da data da Nota Fiscal de compra deste equipamento, os seguintes benefícios: GARANTIA PELO PERÍODO DE 3 MESES, garantia por lei, e estende por mais 9 meses, TOTALIZANDO 12 MESES DE GARANTIA, CONTRA DEFEITOS DE FABRICAÇÃO E DE MATERIAL, desde que o equipamento seja instalado por uma empresa credenciada e operado de acordo com este manual do proprietário, em condições normais de uso e serviço. Dentro deste período o equipamento terá assistência das empresas credenciadas pela MIDEA sem ônus de peças e mão de obra para o primeiro proprietário, DESDE QUE SEJA APRESENTADA A NOTA FISCAL.

Não estão incluídos neste prazo de garantia adicional peças plásticas, filtros de ar, assim como problemas com equipamentos instalados em locais com alta concentração de compostos salinos, ácidos ou alcalinos. Tais casos estão cobertos com garantia de 90 dias a contar da data de compra do equipamento. Também não fazem parte desta garantia gás refrigerante, óleo, nem componentes não fornecidos nos produtos mas necessários para a instalação das unidades, e tampouco se aplica à própria montagem/interligação do sistema.

## SITUAÇÕES NÃO COBERTAS PELA GARANTIA:

- Danos causados por movimentação incorreta e avarias de transporte;
- Manutenção das unidades, que inclui limpeza e troca de filtro de ar;
- Despesas eventuais de transporte da unidade até a oficina;
- Despesas de locomoção do técnico para atendimento à domicílio quando o equipamento estiver fora do perímetro urbano da cidade sede da empresa credenciada pela MIDEA.

## A GARANTIA ESTARÁ CANCELADA NOS SEGUINTE CASOS:

- Utilização de itens e/ou peças de reposição não originais MIDEA;
- Modificação das características originais de fábrica;
- Dados de identificação das unidades alterados ou rasurados;
- Unidades ligadas em rede com tensão diferente da especificada na etiqueta de identificação;
- Danos causados ao equipamento por incêndio, inundação, causas fortuitas ou inevitáveis;
- Unidades ligadas com comandos a distância não originais de fábrica;
- Qualquer instalação diversa da recomendada por este manual.

Caso algum componente apresente defeito de fabricação durante o período de garantia estes serão, sempre que possível, reparados ou em último caso substituídos por igual ou equivalente.

Fica este compromisso limitado apenas a reparos e substituições dos componentes defeituosos.

Quaisquer reparos ou componentes substituídos após a data em que se extingue esta Garantia serão cobrados integralmente do usuário.

O mau funcionamento ou paralisação do equipamento ou sistema, em hipótese alguma, onerará a MIDEA com eventuais perdas e danos dos proprietários ou usuários, limitando-se a responsabilidade do fabricante aos termos aqui expostos.

ESTA GARANTIA ANULA QUALQUER OUTRA ASSUMIDA POR TERCEIROS, NÃO ESTANDO NENHUMA FIRMA OU PESSOA HABILITADA A FAZER EXCEÇÕES OU ASSUMIR COMPROMISSO EM NOME DA CLIMAZON INDUSTRIAL LTDA.

ESTA GARANTIA É VALIDA APENAS EM TERRITÓRIO BRASILEIRO.

Para sua tranquilidade, mantenha a Nota Fiscal de compra do equipamento junto a este certificado, pois ela é documento necessário para solicitação de serviços de garantia.

UMA EMPRESA MIDEA CARRIER

# Springer

# Midea



## CLIMAZON INDUSTRIAL LTDA

Av. Torquato Tapajós, 7937 Lotes 14 e 14B  
Bairro Tarumã - Manaus - AM  
CEP: 69.041-025  
CNPJ: 04.222.931/0001-95



Líder mundial em  
produção de  
**eletrodomésticos  
de linha branca.\***



Marca número 1 mundial  
em **produtos de  
tratamento de ar.\*\***



**Rede autorizada  
em todo Brasil.**

\* Euromonitor International Limited; Eletrodomésticos para consumidores, edição 2020, de acordo com as definições da categoria de eletrodomésticos grandes, volume do produtor em unidades, dados de 2019.

\*\* Euromonitor International Limited; Eletrodomésticos para consumidores, edição 2020, volume do produtor em unidades, dados de 2019.