

Para agendar serviços de instalação e/ou reparo de seu produto junto à rede autorizada de assistências técnicas, você pode:



1. Acessar o site www.consul.com.br/atendimento, através de seu computador ou de seu smartphone.



2. Acessar o site com o QR Code ao lado:
- Abra o aplicativo para leitura do QR Code;
 - Aponte a câmera;
 - Aguarde a decodificação;
 - Acesse a página.

3. Ligar para 3003-0777 (capitais e regiões metropolitanas) ou 0800-970-0777 (demais localidades).



Para informações de instalação, leia o Manual de Instalação que também acompanha o produto.

As imagens deste Manual são meramente ilustrativas.

Obrigado por escolher um Consul!

Só a marca mais presente nos lares brasileiros pode oferecer tanto conforto e tranquilidade aliados à tecnologia. A presença da Consul em todo o Brasil é a prova da nossa preocupação em respeitar e bem atender nossos consumidores. E não foi diferente ao desenvolvermos este Condicionador de Ar Split Consul. Pensamos em cada detalhe para melhor atender suas necessidades e tornar sua vida ainda mais agradável, moderna e descomplicada.

IMPORTANTE:

Siga corretamente as instruções contidas neste manual e aproveite o máximo do seu novo produto. A instalação deve ser realizada, preferencialmente, pela **Rede de Serviços Consul**. Caso preferir, contate um especialista de sua confiança e utilize as normas nacionais relativas à ligação elétrica (NBR 5410) e de refrigeração (NBR 6675). Mantenha sempre em mãos o Manual de Instalação do produto. Este manual o ajudará a esclarecer suas dúvidas e conhecer melhor todos os benefícios que só um Consul pode oferecer.

Fique atento!

Os pontos descritos a seguir são de suma importância para que você consumidor, esteja atento no dia da instalação do seu Condicionador de Ar Split Consul Inverter. Certifique-se de que o instalador:

1. Usou o Manual de Instalação.



2. Verificou se a capacidade de refrigeração kW (BTU/h) do seu Condicionador de Ar Split está adequada ao ambiente onde será instalado (em caso de dúvidas, acesse www.consul.com.br ou entre em contato com a **Rede de Serviços Consul**).

3. Respeitou as distâncias de instalação indicadas na imagem ao lado, sendo permitido no mínimo 1 m e no máximo 15 m de tubulação com 5 m de desnível.

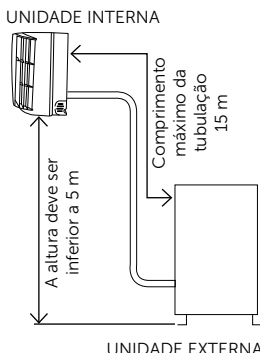

4. Nos modelos com aquecimento, conectou o dreno e a mangueira de drenagem.

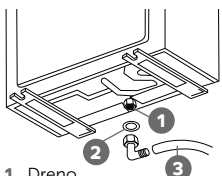

- Dreno
- Arruela
- Mangueira de drenagem (a preparar pelo instalador – não acompanha o produto; deve ser adquirida na **Rede de Serviços Consul**)

5. Envolveu os tubos, os cabos de energia e a mangueira de drenagem com materiais de isolamento térmico apropriado.

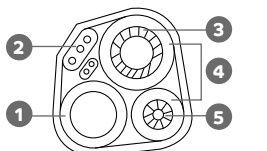

- Mangueira de drenagem (a ser preparada pelo instalador)
- Cabos de interligação
- Tubo grande
- Tubo com isolamento térmico
- Tubo pequeno

6. Fez uma curva na tubulação e fixou firmemente na parede, para absorver as vibrações e evitar que água de chuvas e suor na tubulação escorram para dentro do ambiente.

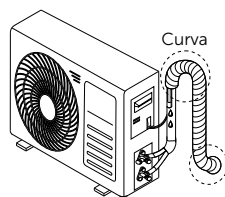

7. Conectou a tubulação nas unidades interna e externa e retirou o ar e a umidade do sistema de refrigeração usando uma bomba de vácuo.

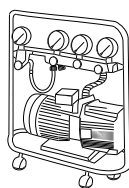

8. Usou um disjuntor individual, especificamente para o Condicionador de Ar e instalou um fio terra, com escapamento para o disjuntor.

9. Não obstruiu as saídas de ar (interna e externa), para que o ar possa se espalhar facilmente por todo o ambiente.

INSTRUÇÕES IMPORTANTES DE SEGURANÇA

A SUA SEGURANÇA E A DE TERCEIROS É MUITO IMPORTANTE.

Este manual e o seu produto têm muitas mensagens importantes de segurança. Sempre leia e siga as mensagens de segurança.



Este é o símbolo de alerta de segurança.

Este símbolo alerta sobre situações que podem trazer riscos à sua vida, ferimentos a você ou a terceiros.

Todas as mensagens de segurança virão após o símbolo de alerta de segurança e a palavra "PERIGO" ou "ADVERTÊNCIA". Estas palavras significam:

PERIGO

Existe risco de você perder a vida ou de ocorrerem danos graves se as instruções não forem seguidas imediatamente.

ADVERTÊNCIA

Existe risco de você perder a vida ou de ocorrerem danos graves se as instruções não forem seguidas.

Todas as mensagens de segurança mencionam qual é o risco em potencial, como reduzir a chance de se ferir e o que pode acontecer se as instruções não forem seguidas.

IMPORTANTE: Este produto não se destina à utilização por pessoas (inclusive crianças) com capacidades físicas, sensoriais ou mentais reduzidas, ou por pessoas com falta de experiência e conhecimento, a menos que tenham recebido instruções referentes à utilização do aparelho ou estejam sob a supervisão de uma pessoa responsável pela sua segurança.

Recomenda-se que as crianças sejam vigiadas para assegurar que elas não estejam brincando com o aparelho.

Apresentação do produto

2.1 CONHECENDO O PRODUTO

1. Filtro HD
2. Painel frontal
3. Entrada de ar
4. Ajuste de aletas horizontais
5. Saída de ar
6. Controle remoto
7. Tubos, cabos de interligação e cabo de alimentação (não acompanham o produto)
8. Mangueira de drenagem (não acompanha o produto)
9. Saída de ar
10. Entrada de ar

UNIDADE INTERNA

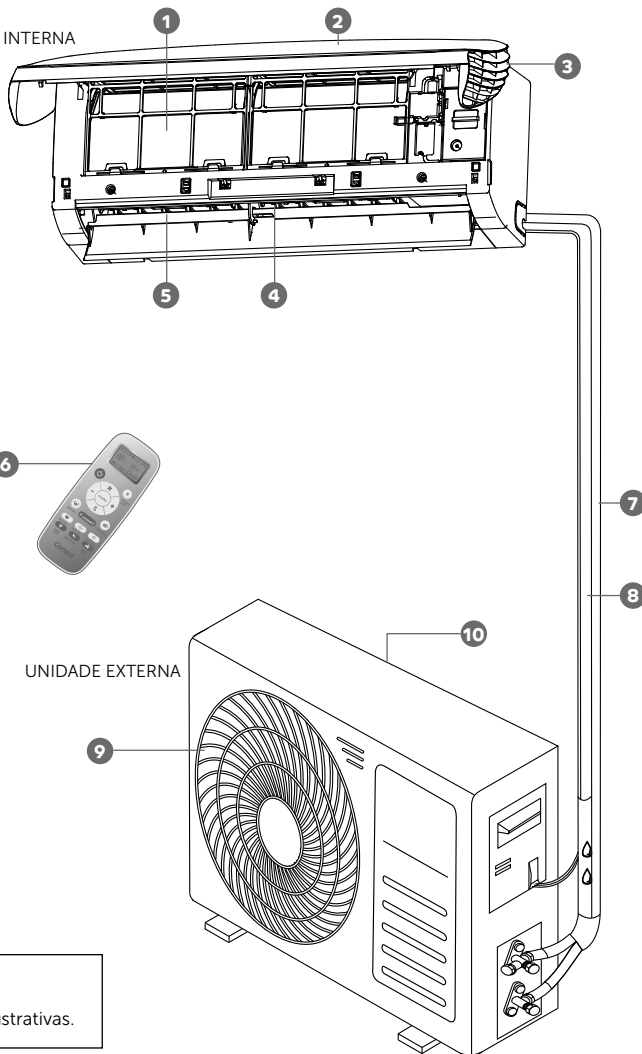

UNIDADE EXTERNA

NOTA:

As imagens no manual são meramente ilustrativas.

2.2 ACESSÓRIOS QUE ACOMPANHAM O PRODUTO

- Manual do Produto
- Manual de Instalação
- Controle remoto
- Suporte de instalação (unidade interna)
- 6 parafusos para o suporte de instalação
- 6 buchas plásticas para o suporte de instalação

- Dreno com arruela plástica (para os modelos com aquecimento)
- 2 porcas-flange pequenas para conexão das tubulações
- 2 porcas-flange grandes para conexão das tubulações
- Isolação da tubulação (20 cm)

3.1 PAINEL DIGITAL DA UNIDADE INTERNA

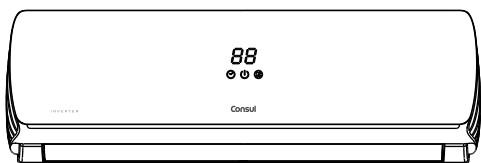

88 Mostra a temperatura selecionada no controle remoto.



Indicador da função **TIMER**

Permanece aceso sempre que a função estiver ativada.



Indicador de funcionamento

Permanece aceso quando o produto estiver ligado.



Indicador de aviso **LIMPAR FILTRO**

Acende quando o filtro precisa ser limpo. Após limpeza, deve ser resetado manualmente (seção "4.2 Limpeza do filtro de ar", item 5).

3.2 CONTROLE REMOTO

PREPARANDO O CONDICIONADOR DE AR PARA UTILIZAÇÃO

Como colocar as pilhas no controle remoto:

1. Retire a tampa das pilhas na direção da seta.
2. Insira as novas pilhas, certificando-se de que os pólos (+) e (-) estão posicionados corretamente, bem como se os terminais das pilhas estão em contato com os terminais do controle remoto.
3. Volte a colocar a tampa fazendo-a deslizar até sua posição inicial.

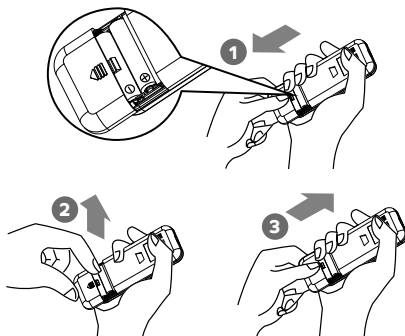

IMPORTANTE:

Aplique maior força ou utilize ferramenta para retirar a tampa.

NOTAS:

- Use 2 pilhas AAA (1,5 V). Não use pilhas recarregáveis.
- Quando o visor ficar escuro, substitua as pilhas por novas do mesmo tipo.
- O visor do controle remoto não possui luz de fundo.

COMANDOS DO CONTROLE REMOTO

O mesmo controle remoto está configurado para operar tanto o modelo frio como o modelo com aquecimento.

NOTA:

Se o condicionador adquirido for modelo FRIO e você configurar o controle no modo AQUECER, o símbolo piscará no visor do controle remoto, porém o Condicionador de Ar não operará no modo AQUECER.

O controle remoto transmite os comandos para o produto.

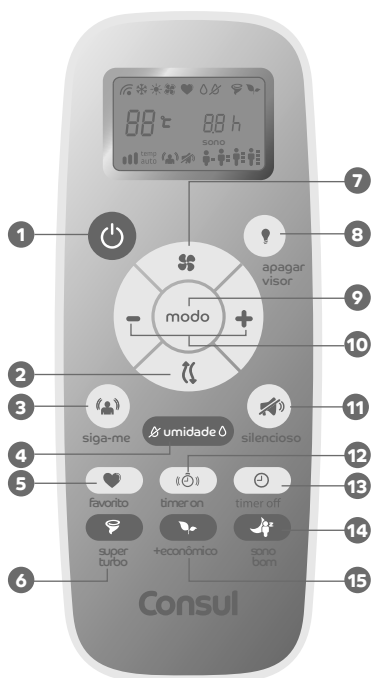

1. Botão **liga/desliga**
Liga ou desliga o aparelho
2. Botão **oscilar**
Usado para controlar a movimentação (para cima e para baixo) da saída de ar ou para fixá-la em uma posição preferencial
3. Botão **sigame**
Usado para ativar ou cancelar a função SIGA-ME
4. Botões de ajuste de **umidade**
Usado para permitir maior equilíbrio da umidade
5. Botão **favorito**
Usado para ativar a função FAVORITO, selecionando a sua configuração de preferência
6. Botão **super turbo**
Usado para ligar ou desligar o resfriamento rápido ou aquecimento rápido
7. Botão **velocidade**
Usado para selecionar a velocidade de ventilação em sequência: AUTOMÁTICA, ALTA, MÉDIA e BAIXA
8. Botão **apagar visor**
Desliga e liga o visor do aparelho

9. Botão **modo**
Usado para selecionar o modo de funcionamento (RESFRIAR, AQUECER e VENTILAR)
10. Botões de **ajuste de temperatura e tempo**
Usado para aumentar e diminuir a temperatura programada e também para selecionar o tempo na programação da função TIMER
11. Botão **silencioso**
Usado para ativar ou cancelar a função SILENCIOSO
12. Botão **timer on**
Usado para ativar ou cancelar a função TIMER ON
13. Botão **timer off**
Usado para ativar ou cancelar a função TIMER OFF
14. Botão **sono bom**
Usado para ativar ou cancelar a função SONO BOM
15. Botão **+econômico**
Usado para ativar ou cancelar a função +ECONÔMICO

SÍMBOLOS DE INDICAÇÃO NO VISOR DO CONTROLE REMOTO

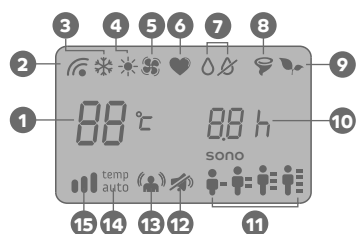

1. Indicador de temperatura
2. Transmissão do sinal
3. Indicador de resfriamento
4. Indicador de aquecimento (modelos quente/frio)
5. Indicador de ventilação
6. Indicador da função FAVORITO
7. Indicadores da função UMIDADE
8. Indicador da função SUPER TURBO
9. Indicador da função +ECONÔMICO
10. Contador da função TIMER
11. Indicadores da função SONO BOM
12. Indicador da função SILENCIOSO
13. Indicador da função SIGA-ME
14. Indicador de velocidade de ventilação AUTOMÁTICA
15. Indicador de velocidade de ventilação

COMO UTILIZAR O CONTROLE REMOTO

Para operar o Condicionador de Ar, aponte o controle remoto para o receptor de sinal. O controle remoto opera o Condicionador de Ar até uma distância de 7 m quando apontado para o receptor de sinal da unidade interna, preferencialmente de frente para o produto.

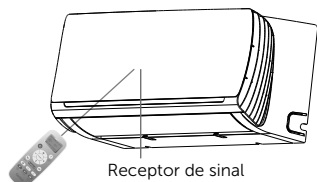

3.3 PARA PROGRAMAR O CONDICIONADOR DE AR

PARA LIGAR

Para ligar o Condicionador de Ar, pressione o botão . O produto irá emitir um aviso sonoro e o painel acenderá.

IMPORTANTE:

- Sempre que o produto for desligado e logo após for religado ou as funções RESFRIAR e AQUECER forem alternadas, o seu produto poderá demorar aproximadamente 3 minutos para ligar o compressor.
- Para evitar que seja direcionado ar frio para o ambiente em modo AQUECER, o seu Condicionador de Ar possui um sistema de proteção. Nos primeiros 5 minutos de funcionamento, seu produto poderá ficar sem ventilação até que o trocador de calor da unidade interna atinja a temperatura ideal.

PARA SELECIONAR O MODO DE FUNCIONAMENTO

Para selecionar o modo de funcionamento, pressione o botão .

Cada vez que o botão **modo** é pressionado, o modo de funcionamento muda na sequência:

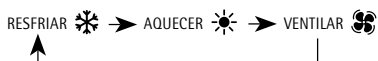

IMPORTANTE:

- O modo AQUECER NÃO se encontra disponível para os modelos FRIO.
- No modo AQUECER poderá haver o congelamento da unidade externa, porém o descongelamento acontece automaticamente. Depois de descongelada a unidade externa, o aparelho volta automaticamente ao modo AQUECER.

PARA SELECIONAR A VELOCIDADE DO VENTILADOR

Para selecionar a velocidade do ventilador, pressione o botão .

Cada vez que o botão **velocidade** é pressionado, a velocidade do ventilador é alterada na sequência:



IMPORTANTE:

No modo VENTILAR, apenas as velocidades ALTA, MÉDIA e BAIXA estão disponíveis.

PARA REGULAR A TEMPERATURA

Pressione o botão para aumentar a temperatura (cada pressionada corresponde a 1 °C).

Pressione o botão para diminuir a temperatura (cada pressionada corresponde a 1 °C)

Escala de temperaturas disponíveis:

AQUECER 18 °C ~ 32 °C
RESFRIAR

NOTA:

O modo AQUECER NÃO está disponível nos modelos FRIO.

IMPORTANTE:

O modo VENTILAR não permite ajuste de temperatura.

DISPOSITIVO DE PROTEÇÃO

Condições de funcionamento:

O dispositivo de proteção pode ser acionado e desligar o aparelho nos seguintes casos:

Modo AQUECER	Temperatura máxima para ambiente externo: 24 °C
	Temperatura mínima para ambiente externo: -7 °C
Modo RESFRIAR	Temperatura máxima para ambiente interno: 32 °C
	Temperatura máxima para ambiente externo: 43 °C
	Temperatura mínima para ambiente interno: 18 °C

Durante a operação, poderá ocorrer atuação do dispositivo de proteção para manter as condições ideais de funcionamento do seu produto.

Em caso de utilização fora dos limites de operação, o dispositivo de proteção poderá desligar automaticamente o produto.

Quando o produto for ligado ou o modo de operação for alterado, o produto poderá levar até 3 minutos para estabilizar seu funcionamento.

Caso haja interrupção no funcionamento por um longo período, pressione o botão para reiniciá-lo.

IMPORTANTE:

Poderá ocorrer suor ou gotas sobre os direcionadores de ar e painel frontal durante o funcionamento no modo RESFRIAR em ambientes com alto teor de umidade. Mantenha portas e janelas fechadas durante o funcionamento do produto.

PARA REGULAR A DIREÇÃO DO FLUXO DE AR

O fluxo de ar vertical é automaticamente ajustado a um determinado ângulo, de acordo com o modo de funcionamento depois de ligar o produto.

- A direção do fluxo de ar também pode ser ajustada conforme desejar, pressionando o botão do controle remoto.

- Pressione o botão uma vez para que a aleta vertical comece a oscilar. Quando estiver na posição desejada, pressione o botão novamente. Evite ajustar a aleta vertical manualmente.

IMPORTANTE:

Para ajustar o fluxo de ar horizontal:

1. Desligue o aparelho e o disjuntor.

2. Movimente as hastes das aletas horizontais para mudar o fluxo de ar, como indicado na figura.

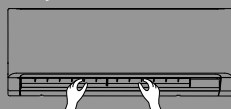

3.4 PARA UTILIZAR A FUNÇÃO FAVORITO

A função FAVORITO é mais um dos diferenciais do seu novo Condicionador de Ar Split Consul Inverter. Com apenas um toque é possível selecionar a função que mais lhe agrada no produto.

A configuração padrão da função FAVORITO é: modo RESFRIAR, 26 °C de temperatura e velocidade AUTOMÁTICA de ventilação. Para programar, basta selecionar o modo de funcionamento, temperatura e velocidade de ventilação desejados e pressionar o botão por 5 segundos. O indicador no controle remoto irá acender, indicando que a configuração de sua preferência está memorizada.

3.5 PARA UTILIZAR A FUNÇÃO TIMER

A função TIMER possui 2 modos que definem o horário em que o aparelho irá:







- **LIGAR:** utilizando o botão **timer on** .
- **DESLIGAR:** utilizando o botão **timer off** .

IMPORTANTE:







Dependendo das dimensões e da temperatura do ambiente, ele pode não atingir a temperatura predefinida no espaço de tempo pré-definido.

UTILIZANDO A FUNÇÃO TIMER ON

- Com o produto desligado, pressione o botão do controle remoto. Os ícones de MODO, TEMPERATURA e VELOCIDADE piscarão. Neste momento, defina o modo de funcionamento, a temperatura e a velocidade desejados.

- Pressione o botão  novamente. A hora no controle remoto começará a piscar.
- Pressione os botões  ou  para selecionar a hora desejada para que o produto ligue automaticamente.
- Pressione o botão  novamente para confirmar a operação. Você ouvirá um sinal sonoro e a hora parará de piscar, indicando que o produto está programado para ligar no horário desejado. O visor do painel digital da unidade interna  irá indicar que a função TIMER está acionada.
- Quando a contagem acabar, o produto ligará no ajuste definido inicialmente.
- Para cancelar a função TIMER ON, pressione o botão . Você escutará um sinal sonoro e a função TIMER apagará do visor do controle remoto e do painel frontal.

UTILIZANDO A FUNÇÃO TIMER OFF

- Com o produto ligado, pressione o botão . A hora no controle remoto começará a piscar.
- Pressione os botões  ou  para selecionar a hora desejada para que o produto desligue automaticamente.
- Pressione o botão  novamente para confirmar a operação. Você ouvirá um sinal sonoro e a hora parará de piscar, indicando que o produto está programado para desligar no horário desejado. O visor do painel digital da unidade interna  irá indicar que a função TIMER está acionada.
- Quando a contagem acabar, o produto desligará automaticamente.
- Para cancelar a função TIMER OFF, pressione o botão . Você escutará um sinal sonoro e a função TIMER apagará do visor do controle remoto e do painel frontal.

IMPORTANTE:

Caso utilize a função TIMER OFF associada à opção APAGAR VISOR, ao aguardar o produto desligar automaticamente, poderá notar que ao ligar novamente o produto será preciso pressionar mais de uma vez o botão **liga/desliga**. Sendo necessário duas a três pressionadas, pois o primeiro toque irá apenas ligar o controle remoto, o segundo irá dar o comando para acender o display do produto, e às vezes apenas no terceiro irá sincronizar e ligar efetivamente o produto.

3.6 PARA UTILIZAR A FUNÇÃO SUPER TURBO

A função SUPER TURBO resfria ou aquece mais rápido o ambiente.

PARA ATIVAR A FUNÇÃO SUPER TURBO

- Para ligar a função SUPER TURBO, pressione o botão .
- Se ativada juntamente com o modo RESFRIAR ou AQUECER, a velocidade de ventilação será automaticamente ajustada para SUPER TURBO ou AUTOMÁTICA e a temperatura definida para 18 °C ou 32 °C, respectivamente.
- Quando acionada juntamente com o modo RESFRIAR, após 30 minutos a velocidade muda para ALTA e a temperatura é mantida em 18 °C.

PARA DESATIVAR A FUNÇÃO SUPER TURBO

- Para cancelar a função SUPER TURBO, pressione qualquer um dos botões (**super turbo**, **sono bom**, **modo**, **velocidade**, **liga/desliga** ou os botões de **ajuste de temperatura**) e o produto volta a funcionar no modo em que estava anteriormente.

NOTAS:

- A função SUPER TURBO não permite ajuste.
- O modo AQUECER NÃO se encontra disponível para os modelos frios.
- Na função SUPER TURBO, é possível definir a direção do fluxo de ar e o tempo da função TIMER.
- Os botões **favorito** e **+econômico** não estão disponíveis na função SUPER TURBO.

3.7 PARA UTILIZAR A FUNÇÃO SIGA-ME

A função SIGA-ME permite que a temperatura desejada seja mantida onde está localizado o controle remoto. Assim, quando a temperatura de 22 °C for selecionada, por exemplo, basta você ficar perto do seu controle remoto para desfrutar da temperatura escolhida.

- Para ligar a função SIGA-ME, pressione a tecla .

IMPORTANTE:

Mantenha o controle remoto próximo da região onde deseja-se a temperatura selecionada e apontado para o painel da unidade interna.

NOTA:

Os direcionadores de ar horizontais e verticais não serão direcionados para a posição em que a pessoa está. A função refere-se exclusivamente à temperatura.

3.8 PARA UTILIZAR A FUNÇÃO SONO BOM

A Consul sabe que todo mundo possui um ciclo do sono em que a temperatura do corpo varia durante a noite. Ela sabe também que essa variação é diferente para cada faixa etária - criança, adolescente, adulto ou idoso. Durante o sono, a atividade do nosso corpo desacelera. Por isso, muitas pessoas acordam com frio ou calor, já que a situação de conforto ao deitar é diferente do momento durante o sono. Pensando nisso, o seu aparelho possui a função SONO BOM. Com ela você escolhe a sua faixa etária, a temperatura inicial e ela faz o resto - varia a temperatura automaticamente durante a noite, garantindo um maior conforto durante o seu sono.

PARA ATIVAR A FUNÇÃO SONO BOM

- Selecione o modo de operação (RESFRIAR ou AQUECER) e a temperatura desejada.
- Pressione o botão  para ativar a função SONO BOM. Cada vez que o botão **sono bom** é pressionado, a faixa etária da função SONO BOM é alterada, seguindo a sequência:

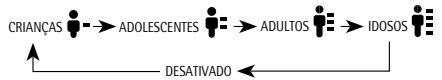

NA FUNÇÃO SONO BOM:

- Para desativar a função SONO BOM, pressione qualquer um dos botões (**modo**, **ventilação**, **super turbo**, **favorito** ou **liga/desliga**).
- O aparelho apagará o visor e desligará automaticamente 8 horas após o acionamento da função.
- No modo RESFRIAR ou AQUECER e respectiva faixa etária selecionada, os ciclos de temperatura se comportam conforme figuras a seguir:

CRIANÇAS (0 a 11 anos)

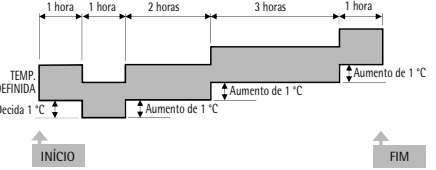

ADOLESCENTES (12 a 18 anos)

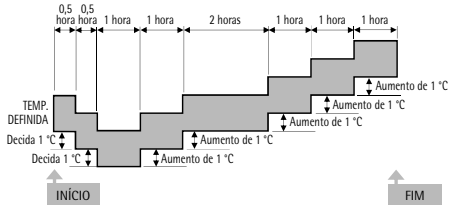

ADULTOS (19 a 59 anos)

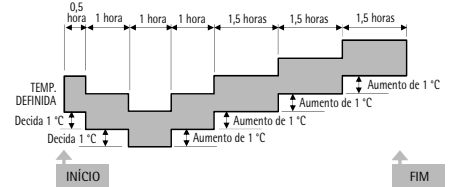

IDOSOS (60 anos ou mais)

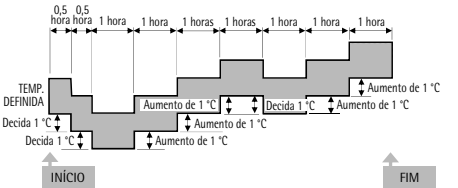

3.9 PARA UTILIZAR A FUNÇÃO +ECONÔMICO

A função +ECONÔMICO ajustará o seu produto em uma condição em que gastará menos energia para resfriar ou aquecer.

- Pressione o botão  para ativar ou desativar a função.
- Ao ativar a função +ECONÔMICO no modo RESFRIAR, o produto ajustará a velocidade para velocidade BAIXA e a temperatura para 24 °C. Caso a temperatura do pro-

duto esteja ajustada previamente acima de 24 °C, o produto não mudará a temperatura.

- Ao ativar a função +ECONÔMICO no modo AQUECER, o produto ajustará a velocidade para velocidade BAIXA e a temperatura para 25 °C. Caso a temperatura do produto esteja ajustada previamente abaixo de 25 °C, o produto não mudará a temperatura.
- Ao ativar a função +ECONÔMICO no modo DESUMIDIFICAR ou VENTILAR, a velocidade será diminuída para a velocidade BAIXA.

NOTAS:

- A função SUPER TURBO não está disponível na função +ECONÔMICO.
- Para cancelar a função pressione o botão **modo**, **velocidade** ou os botões de **ajuste de temperatura**.



3.10 PARA UTILIZAR A FUNÇÃO SILENCIOSO

A função SILENCIOSO ajustará o produto para uma configuração que reduz o nível de ruído, mantendo uma temperatura agradável.

- Pressione o botão  para ativar ou desativar a função.
- Ao ativar a função SILENCIOSO no modo RESFRIAR ou AQUECER, o produto ajustará a velocidade do compressor da sua unidade externa para uma velocidade reduzida e velocidade de ventilação para BAIXA.
- Ao ativar a função SILENCIOSO no modo VENTILAR, a velocidade será diminuída para a velocidade SILENCIOSA, que é ainda menor do que a velocidade BAIXA.

3.11 PARA UTILIZAR A FUNÇÃO UMIDADE

A função UMIDADE possibilita maior equilíbrio da umidade do ar, ajustando a desumidificação. Ao ativar a função UMIDADE, o produto irá se ajustar para uma configuração que desacelera ou acelera a retirada de umidade do ar. A função UMIDADE pode ser ativada em conjunto com todas as outras funções, exceto no modo VENTILAR e AQUECER.

- Pressione o botão  para desacelerar a retirada de umidade do ar.
- Pressione o botão  para acelerar a retirada de umidade do ar.
- Para cancelar a função pressione o botão **modo**, o botão **velocidade**, **super turbo**, **+econômico**, **silencioso**, **favorito**, **sono bom** ou os botões de **ajuste de temperatura**.



NOTA:

A função UMIDADE não umidifica o ar do ambiente. Ela refere-se exclusivamente a acelerar ou desacelerar a retirada de umidade do ar.

3.12 PARA UTILIZAR A FUNÇÃO AUTOLIMPEZA

Para garantir que o seu Condicionador de Ar fique seco e sem odores indesejáveis por mais tempo, a função AUTOLIMPEZA fará com que o ventilador se mantenha ligado por mais 15 minutos após o desligamento do produto. Recomenda-se ativá-la já no primeiro uso para garantir uma melhor performance da função.

Caso a função fique desativada por muito tempo, para garantir o seu funcionamento, recomenda-se fazer a limpeza dos trocadores de calor conforme seção "4.3 Limpeza dos trocadores de calor".

- Para ativar a função AUTOLIMPEZA, pressione a tecla  por 5 segundos. Para confirmar a ativação da função, o produto emitirá dois sinais sonoros em sequência.
- Para desativar função AUTOLIMPEZA, pressione a tecla  por 5 segundos. Para confirmar a desativação da função, o produto emitirá um sinal sonoro.
- Quando a função AUTOLIMPEZA estiver desativada, o ventilador ficará ligado por mais 30 segundos após o desligamento do produto.

3.13 FILTROS

FILTRO + REVESTIMENTO ANTIBACTÉRIA

Além do filtro HD de alta densidade, que retém até 53% mais poeira e principais causadores de alergia* que um filtro convencional de nylon, o Condicionador de Ar Split Consul possui também o revestimento antibactéria. O revestimento antibactéria é uma camada de proteção sobre a superfície do trocador de calor, através da tecnologia de íons de prata para eliminar continuamente até 99,9% de bactérias**, conforme o ar é impulsionado pelo produto.

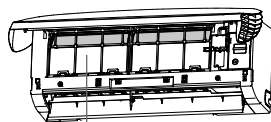

Filtro HD

* Eficácia comprovada por testes realizados em laboratórios externos. Alergênicos: pólen, cinzas de fumaça, cabelos de mascotas e insetos.

** Eficácia comprovada por testes realizados em laboratórios externos.

Seção 4

Manutenção e limpeza

⚠ ADVERTÊNCIA



Risco de Choque Elétrico

Não use adaptadores, extensões ou T's.

Não remova o fio terra.

Desligue o disjuntor antes de efetuar qualquer manutenção ou limpeza no produto.

Recoloque todos os componentes antes de ligar o produto.

Não seguir estas instruções pode trazer risco de morte, incêndio ou choque elétrico.

4.1 LIMPEZA DO PAINEL FRONTAL

1. Desligue o aparelho e desligue o disjuntor do circuito de alimentação do produto.
2. Para abrir o painel frontal, puxe-o para fora como indicado na figura 1.



Figura 1

3. Limpe com um pano macio e seco. Use água morna (abaixo de 48 °C), para limpar o aparelho se estiver muito sujo.

4. Nunca use substâncias voláteis, tais como gasolina ou polímero, para limpar o aparelho.

5. Nunca jogue água para dentro da unidade interna.

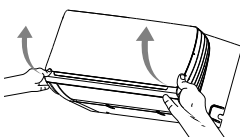
6. Volte a montar e feche o painel frontal empurrando-o para baixo como indicado na figura 2.



Figura 2

4.2 LIMPEZA DO FILTRO DE AR

É necessário limpar o filtro de ar após 720 horas de uso, quando o indicador LIMPAR FILTRO acender no painel ou uma vez por semana, se o ambiente for extremamente empoeirado.

1. Desligue o aparelho e abra o painel frontal.
2. Pressione levemente a trava do filtro de ar (figura 3), para desencaixá-lo do lugar.
3. Segure e puxe o filtro para fora (figura 3) e retire a sujeira com um aspirador de pó. Se a sujeira for evidente, limpe-o com água morna e detergente neutro. Após a limpeza seque-o à sombra.
4. Reinstale o filtro de ar.

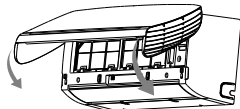

Figura 3

5. Religue o disjuntor e pressione uma vez o botão localizado na lateral direita do produto (figura 4) para apagar o indicador LIMPAR FILTRO. Caso você não resete o aviso LIMPAR FILTRO, após 72 h o indicador LIMPAR FILTRO do painel se apagará automaticamente e reacenderá após 720 h.

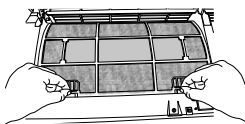

Figura 4

6. Feche o painel novamente.

4.3 LIMPEZA DOS TROCADORES DE CALOR

Os trocadores de calor do produto devem ser limpos ao menos uma vez por ano ou com maior frequência em locais onde a concentração de poeira for muito alta.

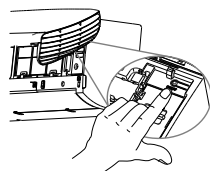
O acúmulo de sujeira nestas peças impede a circulação de ar, podendo danificar o produto e aumentar o consumo de energia. Esta limpeza deve ser feita pela **Rede de Serviços Consul** e não é coberta pela garantia.

IMPORTANTE:

- Faça a limpeza do filtro de ar uma vez por semana caso o Condicionador de Ar funcione em ambientes empoeirados.
- A eficiência do Condicionador de Ar diminui se o filtro não for limpo frequentemente, aumentando o consumo de energia e o nível de ruído do produto.

Seção 5

Dicas

5.1 CONSUMO DE ENERGIA

- No verão mantenha as persianas ou cortinas fechadas, evitando que a luz do sol entre diretamente no ambiente. Lembre-se que, quanto mais você quiser reduzir a temperatura ambiente, maior será o consumo de energia.
- No inverno, a situação se inverte, quanto mais você quiser elevar a temperatura ambiente, maior será o consumo de energia.
- Nunca mude da função RESFRIAR imediatamente para AQUECER ou vice-versa. Desligue o produto e aguarde pelo menos 3 minutos antes de ligá-lo novamente, para equalizar as pressões.
- Para manter o ambiente climatizado, evite ao máximo a abertura de portas e janelas durante o funcionamento do produto.

5.2 CUIDE DE SUA SAÚDE

- Mantenha a temperatura do ambiente agradável, tomando cuidado ao ajustar a temperatura em locais ocupados por crianças ou idosos.
- Mantenha os filtros de ar limpos para garantir a eficiência da filtragem.
- Para que o funcionamento seja mais silencioso, instale o Condicionador de Ar num local que possa suportar o seu peso.
- Instale a unidade externa num local onde o ar liberado e o ruído de funcionamento não incomodem os seus vizinhos.
- Não coloque obstáculos ou objetos em frente a saída de ar da unidade externa, já que isso pode afetar o funcionamento do Condicionador de Ar e aumentar o nível do ruído.
- Não exponha o corpo diretamente ao fluxo de ar por longos períodos.

5.3 CUIDE DO SEU PRODUTO

- Desligue o disjuntor antes de qualquer manutenção ou limpeza.
- Nunca opere o Condicionador de Ar sem o filtro. O acúmulo de sujeira poderá prejudicar o funcionamento do produto.
- Nunca utilize um pedaço de fio ou arame no lugar do fusível. Procure utilizar fusíveis de efeito retardado ou disjuntores termo magnéticos.
- Use uma fonte de alimentação adequada, de acordo com os requisitos na etiqueta de identificação do produto. Não use extensões ou adaptadores para a ligação

à rede elétrica e nem faça emendas no cabo de alimentação. Essas práticas acarretam riscos de danos ao produto ou podem até mesmo provocar incêndio.

- A instalação do aparelho, bem como o aterramento, deve ser executada por um profissional qualificado.
- Não insira objetos entre as aletas (direcionadores na saída de ar) do aparelho. Estes podem tocar partes em movimento, podendo danificar o produto.
- Nunca obstrua a entrada ou saída de ar do aparelho. Isto causa baixo rendimento, aumenta o consumo de energia e ocasiona operação irregular.
- Evite expor o controle remoto às condições extremas de calor e umidade.
- Mantenha as crianças afastadas do aparelho.
- Desligue o aparelho rapidamente e contate a **Rede de Serviços Consul** se:
 - O disjuntor cai ou o fusível queima frequentemente.
 - Água ou objetos estranhos entrarem acidentalmente no aparelho.
 - Houver ruídos anormais durante a operação do Condicionador de Ar.
- O Condicionador de Ar não é indicado para usos como: secar roupas ou preservar alimentos.
- Quando o aparelho permanecer desligado por um longo período, desligue o disjuntor do circuito de alimentação do produto.
- Se o Condicionador de Ar for instalado na cozinha, evite que o fluxo de ar seja direcionado diretamente para o fogão, pois isso pode prejudicar o rendimento de seu aparelho.
- Não coloque quaisquer objetos sobre a unidade externa.
- Mantenha a distância necessária do teto e da parede, segundo o Manual de Instalação; onde também o filtro de ar possa ser retirado facilmente para limpeza.
- Instale a unidade interna o mais afastado possível de lâmpadas fluorescentes, evitando que os relés das mesmas provoquem interferências na unidade.
- Instale num local conveniente e bem ventilado; não instale em local que possa haver fuga de gás inflamável.
- Não instale a unidade externa num local sujo ou gorduroso, próximo à saída de gás de vulcanização ou de uma costa marítima altamente salina. Evite também instalá-la perto de estrada, onde poderia ficar suja de lama.
- Havendo mais de um Condicionador de Ar no ambiente, para melhor desempenho, evite fluxos de ar cruzados.

NOTA:

Os danos causados pelo não cumprimento das instruções contidas neste manual são de sua responsabilidade.

Antes de chamar a **Rede de Serviços Consul**, faça uma verificação prévia, consultando a tabela a seguir:

PROBLEMA	VERIFIQUE
O Condicionador de Ar não funciona	Se a energia ou tensão da rede elétrica estão de acordo com as especificações do produto. Se o cabo de alimentação está ligado no disjuntor. Se o disjuntor está ligado ou se o fusível da instalação não está queimado. Se as pilhas do controle remoto são novas e se foram colocadas corretamente.
O Condicionador de Ar não esfria ou não aquece com eficiência	Se o filtro de ar está limpo. Se portas ou janelas estão fechadas. Se o fluxo de ar não está obstruído. Se o ambiente está diretamente exposto a luz solar. Neste caso, recomendamos fechar cortinas ou persianas. Se houve queda ou sobrecarga momentânea na rede elétrica. Se a temperatura programada no aparelho está adequada. Se o cálculo de carga térmica foi feito adequadamente para o ambiente em que o aparelho foi instalado.
Controle ineficaz	Se houver uma forte interferência (de uma descarga excessiva de eletricidade estática, anomalia da tensão de alimentação), o funcionamento será anormal. Neste caso, desligue o disjuntor e volte a ligar após 2-3 segundos.
Não funciona imediatamente	Se mudou o modo AQUECER ou RESFRIAR durante o funcionamento, poderá haver um atraso de 3 minutos.
Cheiro estranho	Este cheiro pode vir de outra fonte, como a mobília.
Ruído de água	Provocado pelo fluxo do refrigerante no Condicionador de Ar. Não é uma avaria.
Pode ouvir-se ruídos como "pequenos estalos"	Provocado pela expansão ou contração do painel frontal, devido a mudança de temperatura. Não é uma avaria.
Spray de umidade na saída de ar	A umidade aparece quando a temperatura do ambiente se torna muito fria durante o funcionamento no modo RESFRIAR ou DESUMIDIFICAR.
O indicador de funcionamento piscando e ventilador da unidade interna parado	A unidade passa do modo AQUECER para descongelamento da unidade externa. O indicador apagará em 10 minutos e o produto retornará ao modo AQUECER.
Indicador LIMPARG FILTRO aceso	Verifique as condições do filtro. Se necessário, limpe o filtro e, em seguida, deve ser resetado manualmente pressionando o botão na parte interna do painel.

Unidade interna	CBF09EBBNA	CBJ09EBBNA	CBF12EBBNA	CBJ12EBBNA
Unidade externa	CBG09EBBNA	CBM09EBBNA	CBG12EBBNA	CBM12EBBNA
Capacidade de refrigeração kW (BTU/h)	2,64 (9000)	2,64 (9000)	3,52 (12000)	3,52 (12000)
Ciclo	FRIO	REVERSO	FRIO	REVERSO
Potência nominal (W)	1289	1289	1525	1525
Corrente nominal (A)	5,4	5,4	6,3	6,3
Potência elétrica em refrigeração (W)	814	814	1085	1085
Eficiência energética COP (W/W)	3,24	3,24	3,24	3,24
Vazão de ar (m³/h)	600	600	645	645
Capacidade de aquecimento kW (BTU/h)	—	2,64 (9000)	—	3,52 (12000)
Voltagem (V)	220	220	220	220
Frequência (Hz)	60	60	60	60
Peso da unidade interna (kg)	7,5	7,5	11	11
Peso da unidade externa (kg)	27	28	34	35
Dimensões (LxAxP) unidade interna (mm)	765x280x220	765x280x220	835x280x220	835x280x220
Dimensões (LxAxP) unidade externa (mm)	660x482x240	660x482x240	715x482x240	715x482x240
Disjuntor (A)	10	10	10	10
Compressor	Rotativo	Rotativo	Rotativo	Rotativo

Unidade interna	CBF18EBBNA	CBJ18EBBNA	CBF22EBBNA	CBJ22EBBNA
Unidade externa	CBG18EBBNA	CBM18EBBNA	CBG22EBBNA	CBM22EBBNA
Capacidade de refrigeração kW (BTU/h)	5,28 (18000)	5,28 (18000)	6,45 (22000)	6,45 (22000)
Ciclo	FRIO	REVERSO	FRIO	REVERSO
Potência nominal (W)	2119	2119	2416	2416
Corrente nominal (A)	8,8	8,8	10	10
Potência elétrica em refrigeração (W)	1628	1628	1989	1989
Eficiência energética COP (W/W)	3,24	3,24	3,24	3,24
Vazão de ar (m³/h)	995	995	1240	1240
Capacidade de aquecimento kW (BTU/h)	—	5,28 (18000)	—	6,45 (22000)
Voltagem (V)	220	220	220	220
Frequência (Hz)	60	60	60	60
Peso da unidade interna (kg)	12	12	13	13
Peso da unidade externa (kg)	37	38	65	67
Dimensões (LxAxP) unidade interna (mm)	934x325x244	934x325x244	1100x325x244	1100x325x244
Dimensões (LxAxP) unidade externa (mm)	810x585x280	810x585x280	890x650x310	860x650x310
Disjuntor (A)	15	15	20	20
Compressor	Rotativo	Rotativo	Rotativo	Rotativo

Obs.: A critério da fábrica e tendo em vista o aperfeiçoamento do produto, as características e informações aqui constantes poderão ser alteradas a qualquer momento, sem prévio aviso.

INFORMAÇÃO AMBIENTAL**EMBALAGEM**

A Consul procura em seus projetos utilizar embalagens, cujas partes sejam de fácil separação, bem como de materiais recicláveis. Portanto, as embalagens como os calços de EPS (poliestireno expandido), sacos plásticos e outros materiais que constituem a embalagem devem ser descartadas corretamente, sendo que as mesmas são recicláveis e não devem ser descartadas no solo, rios ou outros corpos d'água. Para se ter uma ideia, estas embalagens que podem ser recicladas, se descartadas em qualquer local terão os seguintes tempos de degradação: aproximadamente 6 meses para o encarte de papel/papelão, aproximadamente 450 anos para o plástico da embalagem e indeterminado para os materiais de EPS. A reciclagem e a reutilização dos materiais que compõem a embalagem podem ser realizadas desde que comprovadas a viabilidade técnica, econômica e ambiental.

PRODUTO

Este produto foi construído com materiais que podem ser reciclados e/ou reutilizados. Então, ao se desfazer do mesmo, procure companhias especializadas em desmontá-lo corretamente.

DESCARTE

Ao descartar este produto, no final de sua vida útil, solicitamos que seja observado a legislação local existente vigente em sua região, para que desta forma, se faça o descarte da maneira mais correta possível.

PILHAS

Para descarte das pilhas, solicitamos que seja observada a legislação local existente vigente em sua região.

Os modelos de Condicionadores de Ar Split Consul Inverter, 9.000, 12.000, 18.000 e 22.000 BTU/h possuem garantia contra defeitos de fabricação pelo prazo de 12 meses (exceto para compressor que possui 03 (três) anos de garantia para defeitos de fabricação), contados a partir da data da emissão da Nota Fiscal ou da entrega do produto, ao primeiro adquirente, sendo:

- Os 90 (noventa) primeiros dias (3 meses) - garantia legal;
- Os 09 (nove) últimos meses - garantia contratual, concedida pela Whirlpool S.A.;
- Os 24 (vinte e quatro) últimos meses - garantia contratual para defeitos de fabricação do compressor, concedida pela Whirlpool S.A.

A garantia compreende a substituição gratuita de peças e mão de obra para defeitos constatados como sendo de fabricação. Apenas a Rede de Serviços Consul, a Whirlpool S.A., ou quem esta indicar, são responsáveis pelo diagnóstico de falhas e execução de reparos durante a vigência da garantia. Durante o período de vigência da garantia, se os defeitos constatados forem de fabricação, o fabricante se obriga a trocar as peças e/ou assistir gratuitamente o seu produto a partir da data do chamado. Se o produto não apresentar defeitos ou apresentar uso inadequado, será cobrada a taxa de visita técnica.

Tabela de Componentes com garantia até 90 (noventa) dias:	
Categoria	Componentes
Ar Condicionado Split	Painel Frontal, Bandeja com Direcionador de Ar, Válvula de Serviço, Aleta Horizontal.

As garantias legal e/ou contratual ficam automaticamente invalidadas se:

- Não forem observadas as orientações e recomendações do Manual do Consumidor quanto a utilização do produto;
- Na instalação do produto não forem observadas as especificações e recomendações do Manual de Instalação quanto às condições para instalação do produto, tais como, nivelamento do produto, adequação do local para instalação, tensão elétrica compatível com o produto, etc.;
- Na instalação, as condições elétricas, oscilação de energia, pressão de água e/ou gás não forem compatíveis com as ideais recomendadas no Manual do Produto;
- Ocorrerem mau uso, má conservação, descuido, modificações estéticas e/ou funcionais, ou ainda, falhas decorrentes do conserto por pessoas ou entidades não credenciadas pela Rede de Serviços Consul;
- Houver sinais de violação do produto, remoção e/ou adulteração do número de série ou da etiqueta de identificação do produto;
- Houver a queima do compressor provocada por problemas na rede elétrica ou tensão inadequada;
- Produto ligado diferente do informado neste manual, com comandos a distância ou outra forma que altere sua característica original.

As garantias legal e/ou contratual não cobrem:

- Quando o Split (unidade externa) estiver instalado em uma altura superior a 2 m, o consumidor deve providenciar um andaime para que o técnico possa fazer o reparo;
- Despesas decorrentes e consequentes de instalação de peças e acessórios que não

- pertencam ao produto, mesmo aqueles comercializados pela Whirlpool S.A., salvo os especificados para cada modelo no Manual do Consumidor;
- Despesas com mão-de-obra, materiais, peças e adaptações necessárias à preparação do local para instalação do produto, ou seja: rede elétrica, de gás, alvenaria, aterramento, pressão de água, etc.;
 - Transporte do produto até o local de instalação;
 - Falhas no funcionamento do produto decorrentes de fatores externos, tais como: interrupções, falta ou problemas de abastecimento elétrico ou gás na residência, pressão de água e objetos em seu interior ou exterior (grampo, clips, etc.);
 - Serviços e/ou despesas de manutenção, tais como limpeza ou atendimentos preventivos solicitados.;
 - Falhas no funcionamento normal do produto decorrentes da falta de limpeza e excesso de resíduos, bem como decorrentes da ação de animais (insetos, roedores ou outros animais), ou ainda, decorrentes da existência de objetos em seu interior, estranhos ao seu funcionamento e finalidade de utilização;
 - Produtos ou peças que tenham sido danificados em consequência de remoção, manuseio, quedas ou atos pelo próprio consumidor ou por terceiros, bem como efeitos decorrentes de fato da natureza, tais como relâmpago, chuva, inundação, etc.;
 - Não nos responsabilizamos por problemas que foram ocasionados por serviços de terceiros (serviços técnicos não credenciados pela Whirlpool);
 - No ato da entrega, verifique se o produto e as informações da Nota Fiscal estão de acordo com a compra realizada. Se identificar qualquer divergência, recuse a entrega, mencionando o motivo no verso da Nota Fiscal, e entre em contato com o responsável pela venda ou entrega;
 - Defeitos estéticos (riscados ou amassados, manchados ou amarelados) e/ou com falta de peças em produtos de saldo ou mostruário. Estes têm garantia de 12 meses apenas para defeitos funcionais não discriminados em sua nota fiscal de compra;
 - Problemas de oxidação/ferrugem com causa comprovada nos seguintes fatores:
 - Instalação em ambiente de alta salinidade;
 - Exposição e/ou contato do produto à substâncias ácidas ou alcalinas;
 - Utilização de produtos químicos inadequados para limpeza, incluindo uso de materiais ou ferramentas sujas/ásperas.
 - Reposição de carga de gás e peças que apresentem desgaste natural com o uso do aparelho, como filtros e pilhas.

A garantia contratual não cobre:

- Peças com defeitos que não impactam a funcionalidade do produto, tais como peças amassadas, riscadas, trincadas, manchadas, etc.;
- Deslocamentos para atendimentos de produtos instalados fora da área de cobertura da Rede de Serviços Consul, o qual poderá cobrar taxa de locomoção do técnico, previamente aprovada pelo consumidor;
- Todo e qualquer vício de fabricação aparente e de fácil constatação;
- Esta garantia fica inválida se na instalação ou utilização não forem observadas as especificações e recomendações contidas no Manual e se houver sinais de violação do produto ou adulteração de sua identificação ou alteração de suas características originais, se durante o período de garantia do produto a manutenção do mesmo for feito por um serviço “não autorizado Consul”.

Considerações Gerais:

A Whirlpool S.A. não autoriza nenhuma pessoa ou entidade a assumir em seu nome, qualquer outra responsabilidade relativa à garantia de seus produtos além das aqui explicitadas.

A Whirlpool S.A. reserva-se o direito de alterar características gerais, técnicas e estéticas de seus produtos, sem aviso prévio.

Este Termo de Garantia é válido para produtos vendidos e instalados no território brasileiro.

ATENÇÃO: para usufruir da garantia, preserve e mantenha em sua posse a Nota Fiscal de Compra do produto e o Termo de Garantia. Esses documentos precisam ser apresentados ao profissional autorizado quando acionado o atendimento.

Whirlpool S.A. - Unidade de Eletrodomésticos

Atendimento ao Consumidor:

Rua Olympia Semeraro nº 675 - Jardim Santa Emília
São Paulo/SP - CEP 04183-901 - Caixa Postal 5171
Capitais e Regiões Metropolitanas,
ligue: (11) 3003-0777

Demais localidades, ligue: 0800 970 0777

Consul

Rede de Serviços

Capitais e
regiões metropolitanas:

Demais localidades:

3003-0777

0800 970 0777

www.consul.com.br

**PRODUZIDO NO
PÓLO INDUSTRIAL
DE MANAUS**



CONHEÇA A AMAZÔNIA