

MONTAGEM DO SACO DE PÓ

Coloque a placa do saco de pó (H) na base de entrada. Gire a placa 90 graus no sentido horário para apertar o saco do pó de acordo com a direção da seta (Fig. 7). Para remover o saco do pó a partir da base de entrada, basta girar a placa de saco de pó anti-horário 90 graus, em seguida, retire o saco do pó.

NOTA O saco de pó deve ser utilizado apenas para aspiração a seco, não pode ser usado para aspirar líquidos.



figura 07

- 3- Instalar a parte superior do produto sobre o tambor (fig. 8)
- 4- Aperte as duas travas para baixo e pressione até que ouvir um click.(fig. 9)
- 5- Inserir o conector de mangueira flexível na base de entrada do aspirador. (fig. 10)



figura 08

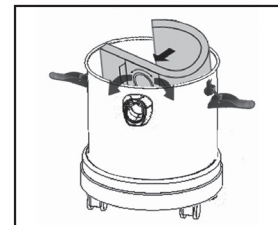

figura 09

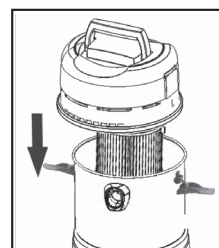

figura 10

Certifique-se que a montagem do produto está de acordo com as instruções. Ligue a mangueira ao produto, em seguida, instale os acessórios específicos para a finalidade de limpeza pretendido. Insira o plugue na tomada. Pressione o botão Ligar/Desligar (O/I) para iniciar o uso. Depois de usar, pressione o botão Liga/Desliga (O/I) para desligar. Desconecte o plugue da tomada. (fig.11)

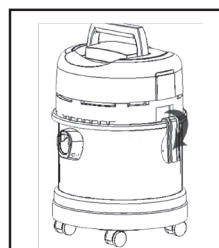

figura 11

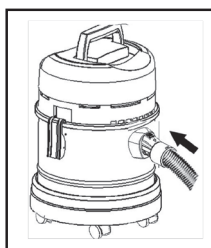
ASPIRANDO LÍQUIDOS

SEMPRE REMOVA O SACO COLETOR QUANDO FOR ASPIRAR LÍQUIDOS.

- 1- Quando aspirar pequenas quantidades de líquido, o filtro HEPA pode ser deixado no produto.
- 2- Ao aspirar grandes quantidades de líquido é recomendável que o filtro HEPA seja removido. Se o filtro HEPA não for removido, torna-se saturado e pode aparecer nebulização na saída de ar.
- 3- Quando o líquido no tambor chegar ao um nível máximo, o produto se desligará automaticamente. Quando isso acontecer, desligue o aspirador, desconecte o cabo de alimentação, e esvazie o tambor.
- 4- Depois de usar o aspirador para aspirar líquidos, o filtro HEPA deve ser seco para reduzir o risco de mofo e danos ao filtro.

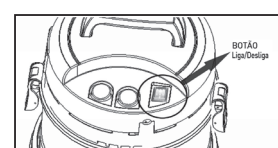
ASPIRANDO PÓ

Nunca aspire a seco sem o filtro instalado.

O produto tem indicador de saco cheio e de bloqueamento, caso a luz se acenda, significa que o fluxo de ar foi bloqueado.

CASO ISSO OCORRER, DESLIGUE O PRODUTO, TIRE O PLUGUE DA TOMADA E VERIFIQUE:

- 1- A mangueira ou o acessório de aspiração foi bloqueado por algum objeto.
- 2- O filtro está bloqueado devido a sujeira.

CASO SIM, TOME AS SEGUINTE MEDIDAS:

- 1- Limpe a sujeira na mangueira ou outros acessórios.
- 2- Troque ou limpe o saco de pó ou o filtro HEPA.

CUIDADOS E MANUTENÇÃO

LIMPAR O ASPIRADOR DE PÓ

1. Para limpar o aparelho desligar e desconectar o plugue da tomada.

Perigo! Nunca exponha o aspirador de pó para os efeitos do clima (chuva, etc.) Nenhuma das partes pode ser lavado na máquina de lavar louça. O aspirador, o coletor de pó e filtro do aspirador pode ser limpo com um pano úmido, se necessário. Nunca use produto de limpeza forte (líquidos de limpeza, diluentes), pois estes podem corroer a superfície de plástico. Cabelo e pêlos podem bloquear as rodas. Deve-se removê-los para garantir o bom funcionamento do produto.

1. Quando o filtro estiver sujo, retire o filtro e lave cuidadosamente com água. Deixe o filtro secar completamente antes de recolocá-la.
2. Substitua o filtro a cada 2-3 meses dependendo da frequência que é usada.

GUIA DE CUIDADOS E PREPARO PARA USO DO ASPIRADOR

1. Mantenha o aparelho longe do fogão ou de qualquer objeto com temperatura alta para não haver influência no rendimento do aparelho ou deformação de seus componentes de plástico.

Perigo! Nunca utilize o produto próximos a substâncias quentes ou inflamáveis, nem aspire objetos quentes, pontas de cigarro ou cinzas.

2. Não empurre, carregue ou torça o tubo de borracha flexível. Não use se a borracha flexível estiver quebrada ou danificada. Antes de ligar o aspirador pelo cabo elétrico durante o funcionamento.
3. Quando precisar parar de operar o aparelho para limpar, desligue-o da tomada. Quando desligar, nunca o puxe pelo cabo elétrico, segure o plugue e puxe (fig. 12).



figura 12

Cuidado! Apenas coloque o plugue na tomada com as mãos secas.

4. Certifique-se que o coletor de papel (acessório acompanha o produto) para coletar o pó esteja bem colocado antes de usar.
5. Desligue o aspirador imediatamente se as entradas de ar, as escovas de chão ou o tubo de telescópios estiverem obstruídos. Antes de ligar o aspirador novamente, remova todos os objetos que estiverem obstruindo as entradas e saídas de ar. Não obstrua os orifícios de entrada ou saída do ar.
6. Quando o aparelho estiver em uso, evite aspirar partículas de terra pastosas ou descascados de parede, estes poderão resultar em obstrução no saco coletor ou do filtro de ar causando danos ao motor. Se por acaso estas partículas forem aspiradas, descarte o saco coletor de papel. Leia guia de cuidados. Faça a limpeza imediata também do filtro de ar. Leia guia de cuidados.

Importante! Por favor, remova objetos cortantes do chão antes de usar o aspirador de pó e água para evitar qualquer possíveis danos a ele.

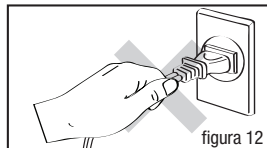
Advertência: Não use o aparelho para aspirar agulhas afiadas, pregos, ou objetos cortantes.

GUIA DE MANUTENÇÃO

Quando precisar enviar seu aspirador para manutenção, favor observar os seguintes procedimentos:

PROBLEMA	POSSÍVEL CAUSA	SOLUÇÃO
Motor não consegue operar.	1- Verifique se o plugue está bem conectado na tomada. 2- Verifique se o botão do aparelho está ligado.	Coloque o plugue novamente na tomada para assegurar sua posição e então ligue o botão.
O poder de sucção está fraco.	1- Verifique se o tubo de borracha, a escova de limpar o chão, ou o tubo de conexão estão entupidos. 2- Verifique se o saco de pó está cheio. 3- Verifique se o filtro de ar está entupido, e se o tubo de conexão está corretamente ligado.	1- Remova imediatamente a obstrução e esvazie o saco de pó. 2- Limpe ou troque o saco de pó. 3- Limpe os filtros de entrada e saída de ar.
A tampa da frente não fecha.	1- Verifique se não foi colocado de forma errada o coletor de pó. 2- Verifique se o saco de pó está bem posicionado.	Leve o aparelho para uma assistência técnica autorizada Black & Decker

GARANTIA TOTAL DE UM ANO

CONDIÇÕES GERAIS DE GARANTIA

1- Desde que observadas rigorosamente as instruções deste manual e respeitadas as disposições legais aplicáveis, a Black&Decker do Brasil Ltda. Assegura ao proprietário consumidor deste aparelho garantia contra defeito de peças ou de fabricação que nele se apresentar no período de um ano, contados a partir da data de emissão da nota fiscal de compra.

2- A Black&Decker restringe sua responsabilidade unicamente na substituição gratuita de peças que apresentarem defeito de fabricação, exceto as que estiverem com desgaste natural durante a vigência da garantia.

3- A Black&Decker obriga-se a prestar os serviços acima referidos, tanto os gratuitos como os remunerados, somente nas localidades onde mantiver postos de assistências técnicas autorizadas Black&Decker.

3.1 Postos de Serviços Autorizados são aqueles credenciados pela Black&Decker e indicados pelo Serviço de Atendimento ao Consumidor 0800 7034644. Os profissionais que atendem o consumidor nesses postos são treinados periodicamente pela própria Black&Decker e estão obrigados a utilizar apenas peças originais e a recomendar somente materiais e acessórios aprovados pela própria Black&Decker.

3.2 Postos de Serviços não autorizados são os que não estão credenciados pela Black&Decker do Brasil e, portanto, não são indicados pelo Serviço de Atendimento ao Consumidor. Os profissionais destes postos não são treinados, nem fiscalizados pela Black&Decker, que sobre eles não tem nenhuma responsabilidade.

4- O comprador/consumidor, residente em outra localidade, que não tem posto autorizado Black&Decker precisará entrar em contato com a Central de Atendimento através do telefone gratuito 0800 7034644 para as devidas orientações quanto ao envio do produto para um posto autorizado da marca.

Através deste contato se for determinado o envio do produto via correios, ou transportadora, a Black&Decker não se responsabiliza pelos riscos de transporte.

5- A Black&Decker do Brasil, reserva-se o direito de alterar as especificações técnicas e as características do produto por desenvolvimento técnico, sem prévio aviso.

Nota: Para efeito da prestação de serviço em garantia, deverá ser apresentada a cópia legível da nota fiscal de compra do aparelho a assistência técnica autorizada, pois a mesma será recolhida. Acessórios substituíveis pelo consumidor podem ser encontrados nas Assistências Técnicas Autorizadas Black&Decker.

HIPÓTESES QUE ACARRETAM PERDA DE GARANTIA

O consumidor perderá totalmente a garantia prevista neste certificado nas seguintes hipóteses:

1. Utilizar o produto em desacordo, sem estrita observância das especificações técnicas constantes deste manual ou fornecida por escrito pela Black&Decker.
2. Mau uso.
3. Se ficar constatado que foram incorporados ao produto peças e componentes não originais, ou acessórios inadequados não recomendados pela Black&Decker
4. Peças com desgaste natural
5. Reparos efetuados por postos não autorizados da Black&Decker.
6. A Black&Decker declara a garantia nula e sem efeito se este aparelho sofrer dano resultante de acidente, de uso abusivo.
7. Utilizar o produto para uma finalidade a qual ela não foi projetada. Uso excessivo constatado pelos postos de assistência técnica autorizada Black&Decker.
8. Por ter sido ligado à rede de tensão elétrica imprópria ou sujeita a flutuações excessivas ou ainda se apresentar sinais de violação, ajuste ou conserto por pessoa não autorizada pela Black&Decker
9. Nos demais casos que, de acordo com a lei e com este manual caracterizam desobediência do consumidor ou usuário às regras de segurança e conservação do produto.
10. A garantia estendida, se houver, é uma forma de seguro, paga pelo consumidor, regulamentada pela SUSEP (Superintendência de Seguros Privados). Consiste na manutenção do produto após o vencimento da garantia legal (90 dias) ou garantia contratual (prazo estipulado pelo fabricante). **O consumidor deve ficar atento, pois o fabricante não responde por esta garantia estendida. Esta garantia é de responsabilidade da empresa que contrata o seguro.**

SERVIÇOS OU REPAROS

Serviço quando necessário, deve ser executado por uma assistência técnica autorizada Black&Decker.

A Black&Decker possui uma das maiores Redes de Serviços do País, com técnicos treinados para manter e reparar toda a linha de produtos Black&Decker. Ligue: 0800-7034644 ou consulte nosso site: www.blackedecker.com.br, para saber qual é a mais próxima de sua localidade.

Importado por:
Black & Decker do Brasil Ltda
ROD. BR 050 s/n KM 167 LO 05, Parte QU 1
Bairro Distrito Industrial II
CEP 38064-750 - Uberaba MG
Inscrição sob o nº do CNPJ: 53.296.273/0001-91
I.E.: 701.948.711.00-98
Fabricado na China.

Conheça toda a linha de produtos
BLACK & DECKER.

Visite nosso site:
www.blackedecker.com.br
0800 703 46 44

BLACK+DECKER™

Manual de Instruções

AP4850 - Aspirador de Pó e Água com Filtro Hepa

Leia as instruções antes de usar o produto



1 ano de garantia

Modelo **AP4850**
Aspirador de Pó e Água com Filtro Hepa

INSTRUÇÕES DE SEGURANÇA

Ao utilizar aparelhos elétricos, a fim de reduzir o risco de incêndio, choque elétrico e/ou ferimentos pessoais, medidas básicas de segurança devem ser sempre observadas, incluindo o que segue:

⚠️ Advertência:

- 1- Leia atentamente todas as instruções.
- 2- Não permita, em hipótese alguma, que o produto seja manuseado por usuário ou qualquer pessoa que não tenha lido este manual de instruções e não tenha sido orientada sobre o modo correto e seguro de utilização do produto.
- 3- Este aparelho não se destina à utilização por pessoas (inclusive crianças) com capacidades físicas, sensoriais ou mentais reduzidas, ou por pessoas com falta de experiência e conhecimento, a menos que tenham recebido instruções referentes à utilização do aparelho ou estejam sob a supervisão de uma pessoa responsável pela segurança.
- 4- Não deixe o produto ao alcance de crianças.
- 5- Antes de ligar o produto na rede elétrica certifique-se de que a tensão elétrica está compatível com as especificações do produto.
- 6- Mantenha o produto sempre desconectado da rede de energia elétrica quando estiver recebendo qualquer tipo de reparo ou manutenção.
- 7- Mantenha o produto sempre limpo e em bom estado de conservação. É recomendável fazer manutenção periódica em uma assistência técnica autorizada Black&Decker.
- 8- Não faça o produto trabalhar além da capacidade para a qual foi projetado. Ele fará o trabalho melhor e de maneira mais segura se for utilizado de acordo com as instruções deste manual. Forçar o produto pode danificá-lo seriamente e provocar acidentes.
- 9- Não use produtos elétricos próximos a líquidos inflamáveis ou em ambientes em que hajam gases explosivos.
- 10- Não use o produto para qualquer outra finalidade que não seja a recomendada pela Black&Decker.
- 11- Não use quaisquer peças ou acessórios não recomendados pela Black&Decker.
- 12- Não utilize o produto se o mesmo estiver danificado. Também não o utilize se o cabo elétrico estiver descascado, danificado ou conectado em tomada que não esteja em condições normais de funcionamento.
- 13- Nunca puxe o cabo elétrico para desligá-lo da tomada, segure o plugue e puxe. Tenha cuidado para que o cabo elétrico ligado à rede elétrica esteja em posição segura, evitando que alguém pise ou tropece nele.
- 14- Nunca utilize fios de extensão não recomendados pela Black&Decker. Se houver necessidade procure orientação em uma assistência técnica autorizada Black&Decker.
- 15- Nunca desmonte o aparelho, consertos devem ser realizados exclusivamente por uma assistência técnica autorizada Black&Decker.
- 16- Não guarde o produto em locais úmidos ou sobre superfícies quentes.
- 17- Jamais coloque o produto no fogo, mesmo que ele esteja totalmente danificado. Seus componentes podem causar acidentes se incinerados.
- 18- Para evitar sobrecarga na instalação elétrica não utilize outro aparelho de alto consumo de energia no mesmo circuito.
- 19- Não deixe o cabo elétrico dependurado sobre a borda da mesa ou balcão, nem sobre superfícies quentes.
- 20- Não toque nas partes em movimento.
- 21- Se o cordão de alimentação está danificado, ele deve ser substituído pelo fabricante ou assistência técnica autorizada Black&Decker.
- 22- Mantenha este manual de instruções sempre à mão, e consulte-o sempre que tiver dúvidas.

⚠️ Importante: Leia as instruções de segurança com cuidado antes de começar a utilizar o seu aspirador. Esta é a única maneira de ter certeza de obter uma utilização segura e confiável a partir do dispositivo. Se houver uma mudança de proprietário ou usuário não se esqueça de transferir o manual de instruções. Você também vai precisar do manual de instruções para encomendar peças de reposição e acessórios. Guarde este manual num local seguro.

INTRUÇÕES DE SEGURANÇA

ALGUNS MINUTOS PARA SUA SEGURANÇA

Sua segurança deve valer alguns minutos do seu tempo! Não é preciso mais do que isso para ler as instruções de segurança! Explicação dos termos
Você vai encontrar o seguinte "bandeiras" nestas instruções. Aqui está o que eles querem dizer:

⚠️ Perigo! De alto risco. Ignorar a advertência pode resultar em perda de vida ou de ferimentos graves.

⚠️ Cuidado! Médio risco. Ignorar a advertência pode causar danos materiais.

⚠️ Importante! Baixo risco. Circunstâncias a ter em conta quando se utiliza o aparelho.

INSTRUÇÕES DE SEGURANÇA

⚠️ Cuidados com a eletricidade! Este dispositivo utiliza uma tensão elétrica perigosa. Não usá-lo quando o cabo de alimentação estiver danificado ou se o dispositivo tiver danos visíveis. Nunca abrir o aparelho, deve ser levado a uma assistência técnica autorizada. Não aspire cinzas quentes, cigarros ou fósforos, nem objetos pontiagudos, estilhaços de vidro. Eles podem danificar o aspirador de pó e pode colocá-lo em perigo. A umidade pode causar curto-circuitos, acentuado dano objetos pontiagudos o filtro. Não permita que crianças brinquem com o plástico usado na embalagem, podendo causar acidentes ou sufocação.

⚠️ Perigo! Nunca exponha o aspirador de pó e água Black&Decker aos efeitos do clima (chuva, etc.) Sempre desligue o aspirador da tomada antes de limpar ou em manutenção (por exemplo, remover o filtro).

⚠️ Cuidado! Segure o cabo com firmeza ao recolhê-lo. Durante o recolhimento do cabo elétrico, este pode resultar em "efeito chicote".

⚠️ Importante! Nunca retire o produto da tomada puxando pelo cabo elétrico, mas sempre segure pelo plugue. As crianças frequentemente não estão cientes dos perigos da rede elétrica. Por esta razão, as crianças nunca devem ser autorizadas a manusear equipamentos elétricos. Apesar do filtro, é possível que uma pequena quantidade de sujeira esteja presente no exaustor de ar. Isso pode ser inalado por crianças e causar reações alérgicas. Por esta razão, não aspirar, se possível, quando tiver crianças próximas. Nunca sentar ou colocar objetos no corpo do aspirador.

Em caso de danos ao dispositivo ou para reparações, contate uma assistência técnica autorizada pelo fabricante. Falhas resultantes da utilização indevida, falha em seguir as instruções do manual de instruções, ou de dano causado ou reparos feitos por terceiros não são cobertos pelos termos de garantia. Isto também se aplica ao desgaste dos componentes, por exemplo, o filtro.

PROTEÇÃO AMBIENTAL

SOBRE A EMBALAGEM

Nossas embalagens são feitas de materiais que são inofensivos ao meio ambiente. Eles podem ser reciclados e não causam poluição. Estes materiais são:

- 1- A embalagem externa é feita de papelão.
- 2- O embrulho e sacos são feitos de polietileno

⚠️ Perigo! Nunca permita que crianças brinquem com o saco plástico utilizado como embalagem, perigo de sufocamento.

⚠️ Importante! Se você tem o espaço de armazenamento necessário, recomendamos que você guarde a embalagem, pelo menos, até o limite de garantia.

PRINCIPAIS CARACTERÍSTICAS DO AP4850

- 1- Capacidade de 20 Litros /Alto poder de sucção - Limpa melhor e filtra o ar, retendo as partículas mais finas, como bactérias, pólen e ácaros.
- 2- O aspirador de água e pó desliga-se automaticamente quando o reservatório de água chega ao nível máximo de 20L.
- 3- Controle de sucção ajustável - Você pode ajustar um pouco a capacidade de sucção com o deslizador de ar.
- 4- Sistemas de filtros múltiplos - Asseguram que a poeira permaneça no corpo do aparelho mantendo o ar mais limpo evitando poluir o ambiente.
- 5- 6 níveis de filtragem - O ar retorna ao ambiente muito mais puro, ajudando a prevenir alergias e complicações respiratórias causadas pelo acúmulo de poeira.
- 6- Acessórios variados: mangueira flexível, bocal para estofados, bocal chanfrado com escova para cantos e frestas, coletor de pano ou papel para coletar o pó para limpar carpetes, pisos, cantos, frestas, estofados, móveis e tecidos.
- 7- Bocal multiuso – Com escova para pisos, escova para carpetes.
- 8- Botão liga/desliga, fácil de utilizar.
- 9- Comprimento do cabo elétrico: aproximadamente 5 m.

DESCRIÇÕES GERAIS DO PRODUTO

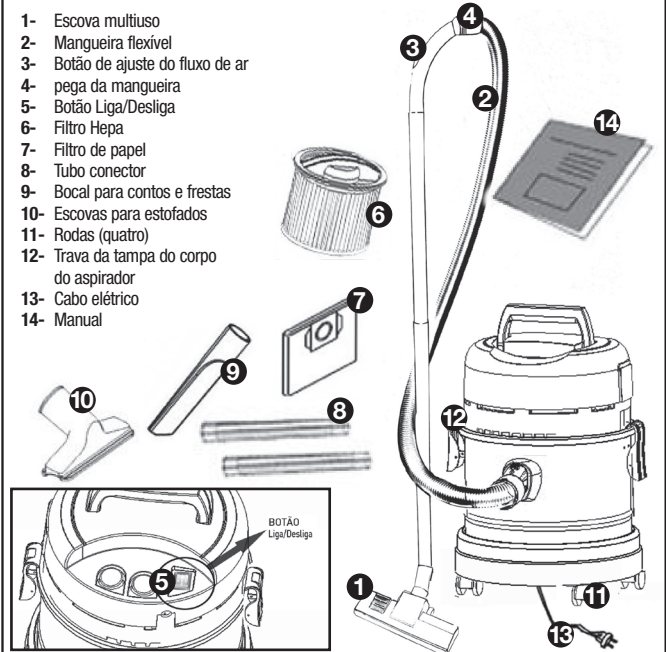

Guia para utilização de fios e extensão nos produtos Black&Decker

Tipo de fio	Até 5 metros	De 5 a 10 metros
Paralelo	2 x 1,0 mm ²	2 x 1,5 mm ²

ANTES DO PRIMEIRO USO

1. Tire o produto cuidadosamente da embalagem.
2. Antes de utilizar o aparelho, verifique a existência de danos ou defeitos nas peças. Verifique se existem peças partidas, cabo elétrico, plugue danificado ou quaisquer outros problemas que possam afetar o funcionamento do aparelho.
3. Não utilize o aparelho se houver alguma peça defeituosa ou danificada.
4. Qualquer peça defeituosa ou danificada deverá ser reparada ou substituída por um técnico autorizado Black & Decker.
5. Nunca tente remover ou trocar peças por outras que não aquelas especificadas neste manual.

ACESSÓRIOS

O seu aspirador está equipado com três acessórios destinados a diferentes aplicações. Cada acessório pode ser montado individualmente no tubo conector ou diretamente na alça da mangueira de sucção, conforme necessário.

ESCOVA MULTIUSO

A escova multiuso é adequado para a limpeza de grandes áreas. A escova de multiuso é equipado com uma cabeça 360°. Isso garante que você pode chegar facilmente em qualquer área (fig. 01).

- 1- Limpeza de tapetes e cantos sem usar a escova. Pressione a ponta da chave com o símbolo do tapete e o pincel é gerado.
- 2- Pisos lisos, como PVC parquet, são mais limpas e cuidadas mudando a escova. Para isso pressione o botão com o símbolo de ponta para pisos lisos.



figura 01

ESCOVA DE SOFA

Para a limpeza de cortinas, estofados, livros e objetos delicados (fig. 02).

BOCAL PARA CANTOS E FRESTAS

Para a limpeza de cantos, e áreas de difícil acesso (fig. 03).



figura 02



figura 03

PORTA-ACESSÓRIOS

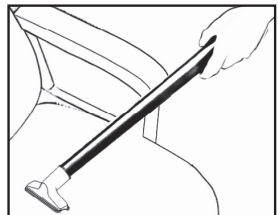
O aspirador AP4850 da Black&Decker vem com um porta-acessórios na tampa, para uma melhor organização e facilitar o manuseio e que também nenhuma peça se perca (fig. 4).

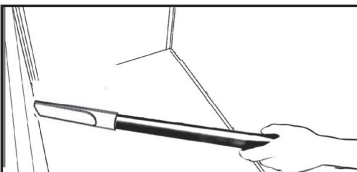

figura 04

MONTAGEM DAS RODAS DO AP4850

⚠️ Atenção! Não monte o produto caso alguma parte esteja faltando ou danificada.

- 1- Vire o produto de cabeça para baixo para montar as rodinhas
- 2- Insira as quatro rodinhas (G) no soquete da base.
- 3- Certifique-se que as rodas girem livremente. (Fig. 5)

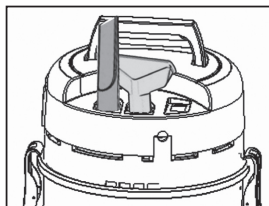

figura 05

MONTAGEM DO ASPIRADOR AP4850

MONTAGEM DO FILTRO HEPA

Coloque o filtro HEPA (J) no suporte, para prender, gire no sentido horário. Para remover o filtro HEPA, gire no sentido anti-horário. (Fig. 6)

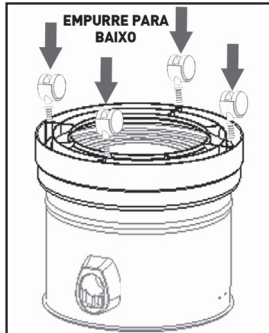
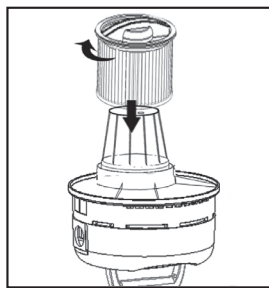

figura 06