

Nº	MODIFICAÇÃO	POR	DATA
0	Liberação de Arquivo	Julia M.	12-06-2015
1	Inclusão do modelo Cristal VM e alteração do cód. de estrutura	Ari Jr.	15-02-2016

**This page should not be printed.**

This document is property of Britannia  
AND CAN NOT BE USED BY A THIRD PARTY

DES.	Ari Jr	DATA	15-02-2016	PRODUTO	CÓD. COMERCIAL	TAMANHO
VERIF.	Thiago	DATA	15-02-2016	<b>Batedeiras Bellagio</b>	-	<b>200X210MM</b>
APROV.	Leandro	DATA	15-02-2016		ESTRUTURA	COR IMPRESSÃO
MARCA				TÍTULO	CÓD. DESENHO	REV.
				Folheto de instruções - <i>User Manual</i>	1683-09-05	1

# BRITANIA



## Manual de Instruções UNIFICADO

Batedeiras Bellagio

**CRISTAL  
CRISTAL NEVE PR  
CRISTAL NEVE VM  
MAXX NEVE  
MAXX BR  
MAXX PR  
MAXX 2 BR  
MAXX 2 PR**

- Desligar e retirar o plugue da tomada elétrica quando não estiver usando o aparelho.
- Quando for limpar o aparelho retirar o plugue da tomada elétrica.
- O uso de peças que não sejam originais do aparelho pode prejudicar o seu funcionamento e causar danos ao usuário e a ao produto, além de perder a garantia normal de fábrica.
- Para não perder a garantia e para evitar problemas técnicos, jamais tentar consertar o produto em casa. Caso necessário, o usuário deverá levá-lo à Assistência Técnica Autorizada.
- A nota fiscal e o certificado de garantia são documentos importantes e devem ser guardados para efeito de garantia.
- Não utilize acessórios que não sejam originais do aparelho. O uso de acessórios que não sejam originais pode prejudicar o funcionamento, causar danos ao usuário e ao produto.
- O aparelho não deve ser utilizado se tiver caído e se há sinais visíveis de danos.

**Aviso importante:** Qualquer serviço de manutenção ou de reparos só deverá ser efetuado por um técnico credenciado. Não tentar consertar o aparelho por conta própria.

**ADVERTÊNCIA**



- Retirar o plugue da tomada elétrica antes de efetuar qualquer manutenção no aparelho.
- Não usar adaptadores, benjamins ou T's.

**•Não seguir estas instruções pode trazer risco de morte, incêndio ou choque elétrico.**



**BRITANIA**  
**0800-417644**  
[www.britania.com.br](http://www.britania.com.br)

**ATENÇÃO AO CONSUMIDOR**

02/16 1683-09-05 01 65506 Rev.1

## INSTRUÇÕES DE SEGURANÇA

- Não utilizar aparelhos que apresentem algum tipo de dano no cordão elétrico, no plugue ou em outros componentes. Para substituir qualquer peça danificada, o usuário deverá procurar a Assistência Técnica Autorizada a fim de evitar riscos.
- Verificar se a tensão da rede elétrica no local de instalação é a mesma indicada na etiqueta localizada no aparelho.
- Para evitar acidentes, manter o material da embalagem fora do alcance de crianças, após desembalar o aparelho.
- Manter o aparelho longe do alcance de crianças.
- Para se proteger contra o choque elétrico, o usuário não poderá mergulhar o cordão elétrico nem o plugue em água ou em outro líquido.
- Para desligar, retirar o plugue da tomada elétrica. Sempre desconectar segurando pelo plugue, nunca puxar pelo cordão elétrico.
- Utilizar uma tomada elétrica exclusiva. Não utilizar adaptadores tipo "T" ou temporizadores.
- O uso de acessórios não recomendados para uso com este aparelho poderá causar acidentes.
- Não deixar o cordão elétrico ficar pendurado na beirada de mesas, balcões ou outras superfícies nem tocar em superfícies quentes.
- Não utilizar o aparelho para fins diferentes dos previstos neste manual de instruções.
- Nunca transporte o produto pelo cordão elétrico.
- Este aparelho não foi projetado para ser utilizado por pessoas (incluindo crianças) com capacidades físicas, sensoriais ou mentais reduzidas, ou falta de experiência e conhecimentos, exceto se forem supervisionadas ou instruídas por uma pessoa responsável pela sua segurança.
- As crianças deverão ser supervisionadas, para assegurar de que não brinquem com o aparelho.
- Não utilizar este aparelho ao ar livre.
- Se o uso de uma extensão elétrica for necessária, deve-se garantir que a especificação do fio da extensão seja igual ou superior ao cordão elétrico original do aparelho, para evitar superaquecimento e acidentes.
- Evitar o contato e manter os cabelos, roupas e outros utensílios longe das partes móveis do aparelho.

## COMPONENTES

- |                                  |                                 |                                  |
|----------------------------------|---------------------------------|----------------------------------|
| 01. Corpo                        | 06. Base                        | 10. Plugue                       |
| 02. Botão ejetor                 | 07. Batedores para massas leves | 11. Batedor para claras em neve; |
| 03. Botão seletor de velocidades | 08. Tigela                      | 12. Espátula manual.             |
| 04. Plataforma                   | 09. Cordão elétrico             | 13. Batedor massa pesada         |
| 05. Botão de giro da plataforma  |                                 |                                  |

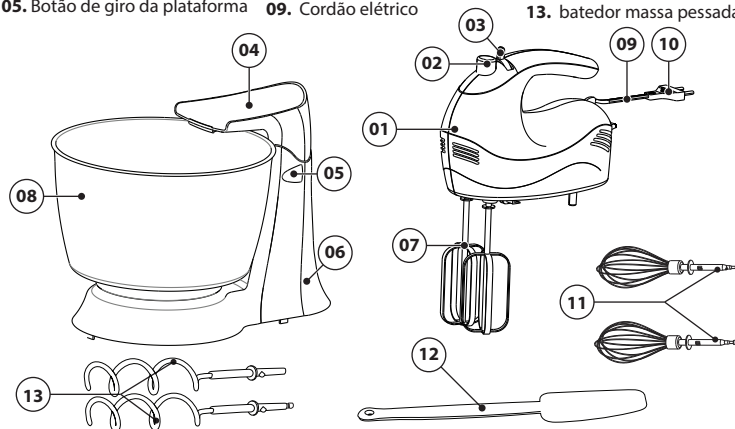

**ATENÇÃO:** Este manual de instruções é unificado e atende a todas as bateadeiras da Linha Bellagio. Verifique na lista a seguir quais acessórios acompanham o modelo adquirido.

### Bellagio Cristal:

1 tigela transparente e 1 batedor leve.

### Bellagio Cristal Neve PR:

1 tigela, 1 tigela transparente, 1 batedor leve, 1 batedor neve e espátula.

### Bellagio Cristal Neve VM:

1 tigela, 1 tigela transparente, 1 batedor leve, 1 batedor neve e espátula.

### Bellagio Maxx Neve:

1 tigela 3,1l, 1 tigela 4,3l, 1 batedor leve, 1 batedor neve, 1 batedor pesado e espátula.

### Bellagio Maxx BR:

1 tigela e 1 batedor leve.

### Bellagio Maxx PR:

1 tigela e 1 batedor leve.

### Bellagio Maxx 2 BR:

1 tigela 3,1l, 1 tigela 4,3l e 1 batedor leve.

### Bellagio Maxx 2 PR:

1 tigela 3,1l, 1 tigela 4,3l e 1 batedor leve.

## DICAS ANTES DA PRIMEIRA UTILIZAÇÃO

1. Limpar o exterior do produto com um pano limpo para remover resíduos de fabricação e de embalagem.

2. Lavar os batedores com esponja suave e detergente neutro. Não utilizar produtos abrasivos, álcool, saponáceos ou solventes. Isto pode danificar o produto.

## UTILIZANDO O APARELHO

**ATENÇÃO:** Antes de conectar o plugue na tomada elétrica, certificar-se de que o botão seletor de velocidades esteja na posição "0".

1. Levantar a plataforma pressionando o botão de giro (figura 1).

2. Ajustar os batedores de sua preferência (*Massas Leves ou Clara em Neves*) nos orifícios

existentes no fundo do corpo até travá-los (figura 2).

3. Encaixar o corpo na plataforma da batedeira. Para isso, encaixar o engate do corpo na plataforma e girar o corpo no sentido vertical para baixo (figura 3).



Figura 1



Figura 2

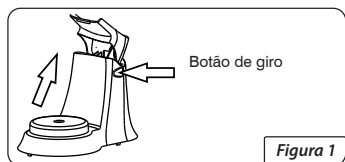

Figura 3

4. Encaixar a tigela na base da batedeira, centralizar o pino da tigela com o furo na base (figura 4).

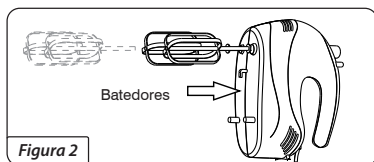

Figura 4

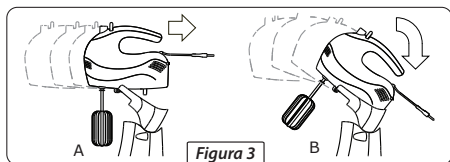
5. Apertar o botão de giro da plataforma para baixar o corpo da batedeira e deixá-la na posição de trabalho (figura 5).

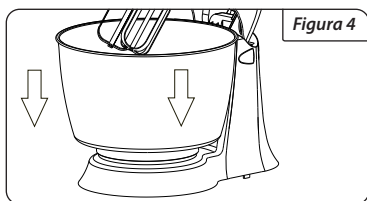

Figura 5

6. Para ligar a batedeira, basta girar o botão de velocidades para a direita nas velocidades de 1 a 4 ou para esquerda quando a necessidade for a utilização do **Botão Pulsar** (figura 6).

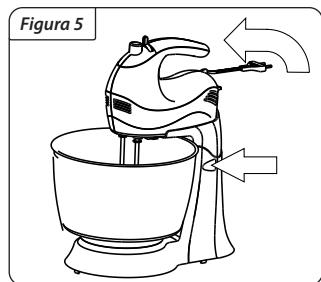

Figura 6

7. Após a utilização do aparelho, posicionar o seletor de velocidades em "0" (Desl.) e então levantar novamente a plataforma pressionando o botão de giro da plataforma (figura 1).

8. Para retirada dos batedores, basta pressionar o botão ejetor (figura 8).

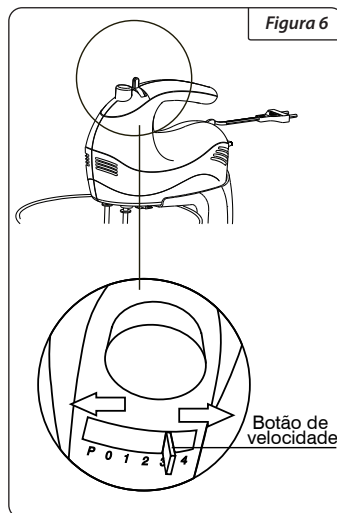

Figura 8

## DICAS

**Pulsar:** pressionando-se o botão "P" (pulsar) a velocidade da batedeira será elevada instantaneamente à potência máxima. Ao se utilizar essa função, será necessário pressionar o botão durante todo o período de operação.

Ex.: Misturas rápidas.

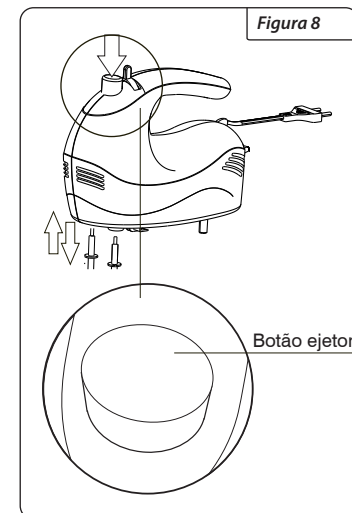
**Tempo máximo de operação:** 15 minutos com intervalo de 10 minutos.

Aguardar o resfriamento antes de continuar o uso do aparelho.

## RECEITA

### Receita pão de queijo

- 500g de polvilho azedo
- 300ml de leite
- 2 colheres (sopa) de margarina
- 2 ovos
- 200g de queijo ralado
- 1 colher (chá) de sal

### Modo de preparo:

- Coloque os ingredientes na batedeira e bata por 90 segundos em velocidade máxima.
- Unte as forminhas com óleo e coloque a massa nas mesmas.
- Leve ao forno por 20 minutos a 180°C.

## LIMPEZA E MANUTENÇÃO

- Após o uso e antes de limpar, é preciso retirar o plugue da tomada elétrica.
- Os batedores devem ser removidos para serem lavados.
- O corpo do produto deve ser limpo com um pano úmido. Os batedores devem ser lavados com água e detergente; não utilizar produtos abrasivos, álcool saponáceos nem solventes, pois eles podem danificar o aparelho.
- Nunca se deve mergulhar o corpo do produto em água.