



Cairu Indústria de Bicycletas Ltda.
Rua Cairu, nº 605 - Setor Industrial
CEP: 76970-000 - Pimenta Bueno- RO
0800 979 5252 / +55 (69)3451-0500
E-mail: sac.bike@ciclocairu.com.br



www.ciclocairu.com.br



CAIRU BICYCLETAS
O máximo em duas rodas.

**Manual do
Proprietário**

Termo de Garantia

01. Atendendo a disposição da Lei 8078/90 do código de defesa do consumidor. A garantia é intransferível, não podendo, sob qualquer alegação, ser ampliada ou prorrogada. O prazo de garantia é contado a partir da emissão da Nota Fiscal;
02. A **BICICLETA CAIRU** atende o prazo de troca ou reposição de seis (06) meses para Quadro e Garfo, e três (03) meses para demais peças. Com apresentação da Nota Fiscal devidamente preenchida;
03. A **CAIRU INDÚSTRIA DE BICICLETAS LTDA** não se responsabiliza por defeitos ou danos originados de acidente, agentes da natureza, alteração na estrutura do produto, armazenamento falho, falta de manutenção, má montagem, uso inadequado as características do produto;
04. A **CAIRU INDÚSTRIA DE BICICLETAS LTDA** não considera defeito de fabricação o desgaste por uso dos seguintes componentes: aros, cabos de freio, caixas de esferas, câmara de ar, correntes, pneus, pedais, pedivela, sapatas de freio, bem como corrosão e riscos na pintura.

ATENÇÃO!

Esse produto foi desenvolvido para atender as necessidades de transporte pessoal diante de condições normais de uso, por sua vez, não é adequado a utilização em práticas esportivas ou caráter competitivo e cenários afins.

CERTIFICADO DE GARANTIA DO CONSUMIDOR

Nome: _____

Endereço: _____

nº: _____

Bairro: _____

Cidade: _____

UF: _____

CEP: _____

Modelo: _____

Código: _____

Nº Chassi: _____

N/F: _____

Empresa Revendedora: _____

Endereço: _____

nº: _____

Bairro: _____

Cidade: _____

UF: _____

CEP: _____

Data: ____ / ____ / ____

Carimbo e Assinatura do Revendedor

Em caso de eventuais defeitos de fabricação ou peças entrar em contato :
TEL.: (69)3451-0500 / SAC:0800-979-5252 / Email: sac.bike@ciclocairu.com.br



CAIRU BICICLETAS

O máximo em duas rodas.

Manual do Proprietário

Apresentação

Parabéns, você acaba de adquirir um produto CAIRU, uma das marcas que mais cresce no país desde 1985. Comprometida a se superar cada dia mais para atender com qualidade todas as exigências do mercado e as normas de segurança pelo INMETRO, proporcionando conforto, comodidade e excelente desempenho para clientes e amigos.

Neste manual você encontrará instruções detalhadas por etapas para regulagem e uso dos produtos da linha de bicicletas CAIRU. Procure ler atentamente e seguir todas as instruções deste manual. Caso contrário, a CAIRU não se responsabilizará por quaisquer danos materiais ou físicos, seja ao usuário ou a terceiros que venham ser provocadas em razão do desatendimento aos preceitos aqui mencionados.

Este manual destina-se ao modelos **CARGUEIRA, FREESTYLE, GENOVA, MALAGA, POTENZA, TRICICLO, SUSPENSÃO, MOUNTAIN BIKE** e **INFANTIL** no qual está descrito os procedimentos que competem ao usuário conhecer para sua segurança e melhor performance do produto.

Bagageiro

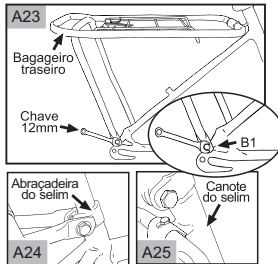

Os bagageiros simples (A23) já são montados na fábrica, exceto pelo modelo Cairu Carga (A26). Monte e parafuse o segundo suporte do bagageiro traseiro. Após montado alinhe e verifique se está posicionado e firme, certificando o aperto das porcas (B1, B2) com uma chave de boca 12mm junto aos parafusos de fixação. Pode ocorrer variação na trava, sendo ou na abraçadeira do selim ou no canote do selim.

Para o modelo Cairu Carga não ultrapassar 20 quilos de carga no bagageiro traseiro.

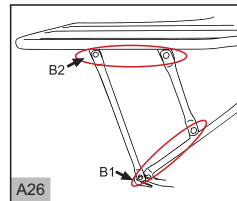

Modelo bagageiro traseiro Cairu Carga.

Para-lamas

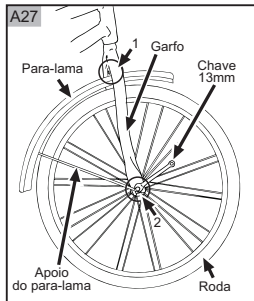

Alguns modelos já vem com o para-lama instalado mas caso não venha, para anexa-lo a bicicleta basta afrouxar o parafuso da gancheira com uma chave de boca 13mm e encaixar o apoio do para-lama no eixo 2 e apertar novamente, em seguida parafuse o eixo 1 e certifique-se de que ambos os eixos estejam bem apertados e firmes para que não ocorra risco de soltar.

O procedimento para anexar o para-lama traseiro é exatamente igual ao dianteiro só mudando o eixo 1 que no traseiro fica entre a roda e o quadro como mostra a ilustração A28. Para retirar os dois basta fazer o procedimento ao contrário.

Especificação das peças na ilustração A27 e A28.

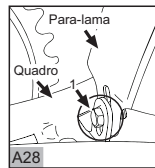

Guia dos Componentes

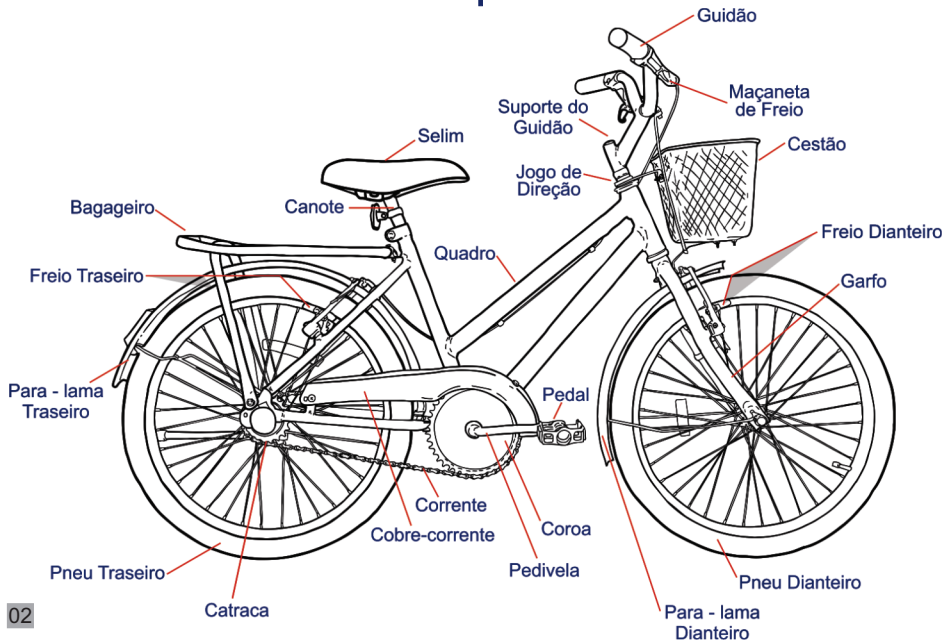

Triciclo

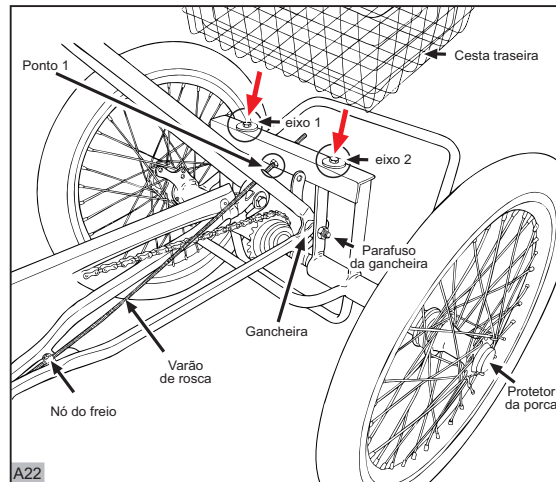

As bicicletas Triciclo possuem um diferencial em relação a montagem, pois este modelo vem com um Kit de três rodas, suporte das rodas traseiras e cesta para encaixar.

Para montar o triciclo basta colocar o suporte das rodas na gancheira (B1) e travar os parafusos usando uma chave de boca 17mm, em seguida anexe as rodas nas partes laterais do suporte (B2) e trave-as utilizando uma chave estrela 22mm de maneira que fiquem firmes para que não ocorra a possibilidade de desencaixe durante o uso. Coloque o protetor de freio para finalizar.

Após o procedimento anterior, encaixe o varão de rosca no nó do freio e no ponto 1, aperte a porca com uma chave de boca 11mm para regulagem e fixação do Kit completo no quadro da bicicleta.

A cesta é enviada separadamente e para colocá-la alinhe ela com os eixos 1 e 2 e parafuse utilizando uma chave de boca 11mm. Certifique-se de que esteja firme.

Para o modelo Cairu Triciclo não ultrapassar 25 quilos de carga no cesto traseiro.

Sistema de Freio: V - Brake

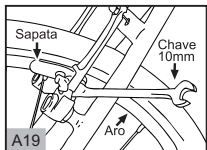

Para funcionamento dos freios V-Brake utilize a chave 10mm para regular as sapatas, para agarrar somente nas extremidades do aro, deixando-as afastadas cerca de 1 mm (ilustração A19 e A20).

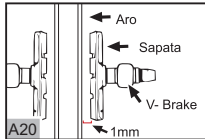

Caso necessário, regule o comprimento do conduíte utilizando a chave Allen 1 (Ilustração A21).

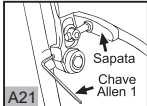

Refletores e acessórios

Aos modelos destinados a trafegar nas vias públicas os refletivos se tornam obrigatórios ao trafegar a noite, devem ser fixados na bicicleta o mais baixo possível para que reflitam a luz dos faróis de carros e motos.

O kit inclui um espelho retrovisor, que deve ser montado do lado esquerdo do guidão antes da maçaneta, campainha, que deve ser montada no lado direito do guidão anterior a maçaneta, refletor branco deve ser montado no suporte da direção e o refletor vermelho no canote do selim. Um par de refletores para os raios da roda dianteira e traseira.

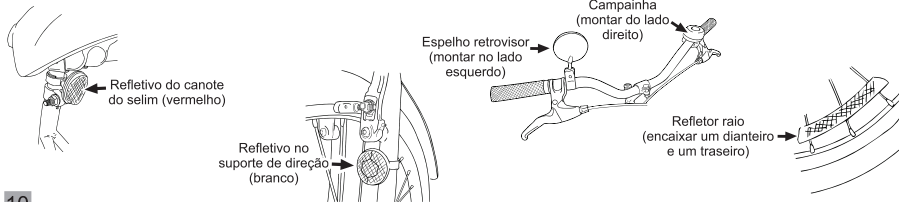

Segurança

Antes de utilizar a sua bicicleta **CAIRU**, certifique-se de que as seguintes etapas estejam todas conforme:

- Montagem;
- Segurança do condutor;
- Proteção individual;
- Limpeza e manutenção.

Montagem

Rodas	Certificar que as rodas estão bem fixas e alinhadas.
Pneu	Verificar se os pneus estão bem posicionados e calibrados.
Freio	Pressionar os freios para verificar a regulagem adequada.
Selim	Assegurar que o selim esteja bem preso.
Corrente	Observar se a corrente está regulada e engraxada.
Bagageiro	Examinar se está firme e preso ao quadro.
Guidão	Revisar se está posicionado corretamente e bem ajustado.
Pedais	Verificar se estão colocados corretamente e presos ao pedivela.

Segurança do Condutor

Dispositivos	Não utilizar dispositivos que desviem a atenção enquanto trafega.
Carona	Estritamente proibido pegar carona em veículos
Vias	Evitar vias de trânsito rápido, não trafegar pelo acostamento.
Ultrapassagem	Não realizar curvas na frente de veículos.

ATENÇÃO! Não utilizar na via pública sem a supervisão de um adulto.

Proteção Individual

Capacete	Uso indispensável. Prevenção contra lesões na cabeça.
Óculos	Proteção contra partículas externas e raios UV.
Luvas	Proporciona conforto e minimiza riscos e ferimentos nas mãos.
Calçado	Uso imprescindível. Tipo fechado que previna acidentes.
Joelheiras	Proteção para minimizar riscos de ferimentos por queda.
Vestuário	Adequado a atividade praticada.
Cotoveleiras	Proteção para minimizar riscos de ferimentos no cotovelo.
Sinalizadores	Uso obrigatório noturno. Refletores, faróis e piscas.

Limpeza e Manutenção

Uma vez que sejam seguidas todas as recomendações de montagem e utilização, é indispensável as medidas de conservação como, limpeza e manutenção. A revisão implica na verificação dos componentes em vista do seu estado de conservação, caso o componente não atender as características básicas para seu funcionamento este deverá ser reparado ou substituído por outra peça em boa qualidade. Para melhor conservação do produto é necessário mantê-lo limpo e bem lubrificado, para limpeza utilizar apenas água limpa e detergente neutro, evitando molhar componentes como: conjunto do movimento central, conjunto do movimento de direção e canote do selim. Para lubrificação e engraxamento, utilizar óleo mineral multi viscoso de alta densidade e graxa poliureia.

Câmbio e Freios	Ajuste	Bimestral
Raios, Rolamentos e Pneus	Ajuste	Bimestral
Roda e Aro	Alinhamento	Semestral
Guidão, Pedais e Selim	Revisão	Mensal
Cabos, corrente e Conduítes	Revisão	Trimestral
Coroa e Roda Livre	Revisão	Bimestral
Movimento Central e da Direção	Revisão	Bimestral
Cubos e Blocação	Revisão	Semestral
Sapatas de Freio	Revisão	Mensal

Sistema de Freio Varão ou Sueco

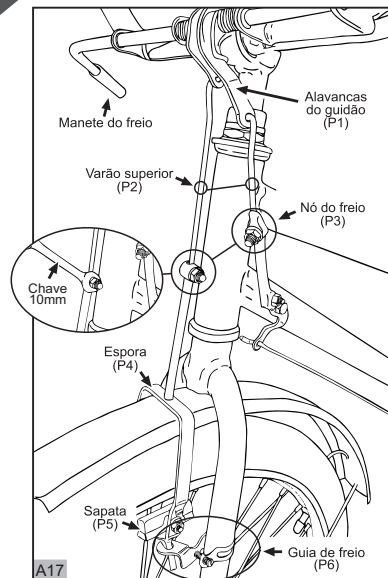

Encaixe a espora do freio dianteiro (P4) nas guias (P6) e a seguir encaixe os varões superiores (P2) nas alavancas do guidão (P1). Utilizando chave de boca 10 mm afrouxe o nó do freio (P3), levante o guidão em aproximadamente 10 cm, puxe o manete do freio ao máximo para centralizar o varão no nó do freio. Após o procedimento, solte a alavanca e certifique-se que o guidão esteja na posição desejada para apertar o parafuso definitivamente. Ajuste a altura da espora dianteira de modo que as sapatas (P4) fiquem à 2 mm do aro e aperte novamente P3. (Especificação das peças na ilustração A17)

Obs.: Para identificar o varão correspondente ao dianteiro e traseiro basta verificar o tamanho, pois varão superior dianteiro é maior que o superior traseiro.

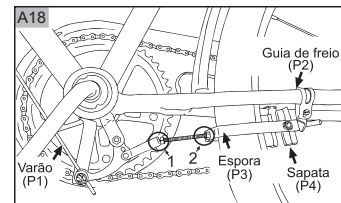

O freio traseiro possui o mesmo sistema de montagem que o dianteiro. Para a regulagem, solte a porca (1 e 2), e puxe ou empurre a espora (P3), de acordo com a necessidade. Aperte novamente a porca. (Especificação das peças na ilustração A18)

Cargueira

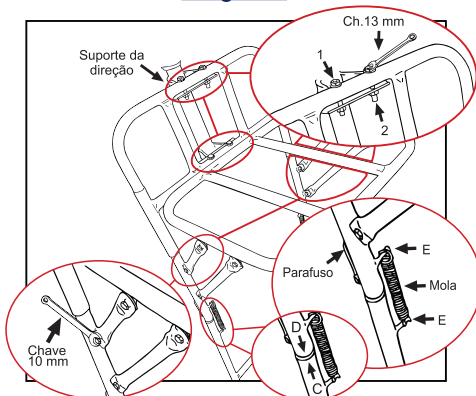

As bicicletas cargueiras possuem seu bagageiro dianteiro e traseiro transportado em caixas separadas. Para montar o bagageiro dianteiro anexe as partes (A) em (B) e aperte os parafusos utilizando uma chave de boca de 10mm em seguida anexe (C) e parafuse (D) a parte inferior do bagageiro dianteiro e em logo em seguida coloque as molas em (E). Após finalizado encaixar a parte montada no suporte da direção posicione e aperte os parafusos (1,2) com uma chave 13mm.

Para o modelo Cairu Carga não ultrapassar 30 quilos de carga no bagageiro dianteiro.

Suspensão

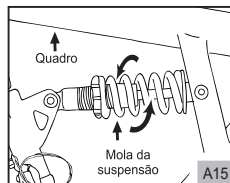

A suspensão já vem montada de fábrica anexada ao quadro de acordo com o modelo. Para fazer a regulagem, basta girar a mola na direção esquerda para afrouxar(A15), e para a direita para apertar. É feita conforme a sua necessidade e conforto.

Pedaleira e descanso lateral

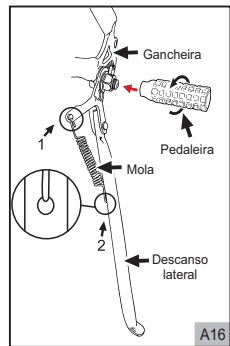

A pedaleira é um acessório que vem separado e é simples para encaixá-la, basta colocá-la na ponta mais fina da peça na rosca da gancheira e girar no sentido horário (direita) até ficar firme (A16).

O descanso lateral deve ser anexado antes da porca da gancheira e para montá-lo é só encaixar a mola nos pontos 1 e 2 conforme a ilustração A e depois de pronto encaixar a bicicleta (A16).

Certifique-se de que ambos estão firmes para evitar acidentes.

Instruções de montagem

Mesa ou Suporte do Guidão

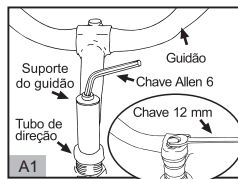

Encaixe o canote do guidão no tubo de direção, aperte o parafuso expandir no sentido horário com uma chave Allen 6 ou com a chave de boca 12mm. Conforme ilustrado na figura A1.

Obs.: Observe para que o canote fique centralizado com a roda dianteira para evitar acidentes.

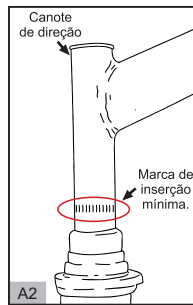

Caso o canote tenha regulagem para o guidão, ajuste na posição ideal e aperte o parafuso com a chave 13mm.

ATENÇÃO

Verifique se o canote do guidão está posicionado acima da marca de inserção mínima conforme a ilustração A2. É recomendável que nunca ultrapasse este limite.

TORQUE PARA APERTO SUPORTE GUIDÃO: 14 - 17Nm

Ajuste do selim

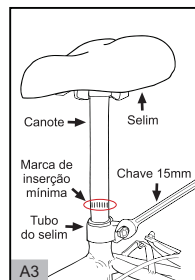

Encaixe o canote do selim no tubo central do quadro e aperte a abraçadeira usando uma chave 13mm conforme a ilustração A3.

ATENÇÃO

Verifique se o canote do selim está posicionado acima da marca de inserção mínima conforme a ilustração A3. É recomendável que nunca ultrapasse este limite.

TORQUE PARA APERTO SUPORTE SELIM: 19 - 21Nm

Corrente

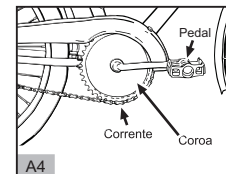

Verifique se a corrente está ajustada pressionando para cima entre a roda dentada e a coroa de modo que a diferença entre a posição inicial e a medida alcançada não ultrapasse 0,6cm a 1,2cm.

Especificação das peças na ilustração A4.

Pedais



Para inserir os pedais, observe antes na ponta do eixo de cada pedal (ilustração A5) as letras R (direito) e L (esquerdo), indicando o lado de cada pedal.

Deve-se introduzir o pedal no pedivela (sem esquecer de verificar o lado), aperte o pedal utilizando uma chave de boca 15mm até dar aperto. (Ilustração A6).

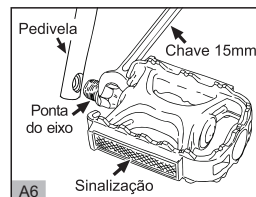

Cestão

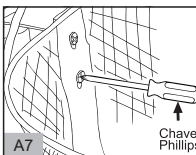

Cesta de Aço - Aperte os parafusos utilizando uma chave Phillips na parte interna da cesta, e uma chave de boca 8mm na parte externa, para fixá-la no suporte que fica entre o canote de direção e o guidão conforme a ilustração A7 e A8.

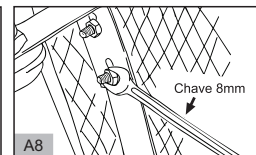

Câmbio

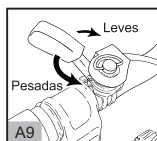

Alguns modelos já vem com o câmbio montado pronto para uso podendo ter alteração apenas no designer da alavanca de câmbio traseiro (esquerdo) e a alavanca do câmbio dianteiro (direito) localizadas e travadas ao guidão (A9).

Ao efetuar a troca da marcha tenha cuidado, o mal manuseio da corrente pode ocasionar um desgaste prematuro das peças prejudicando a performance e os resultados práticos na velocidade da bicicleta. Siga o sistema de trocas conforme a ilustração A9 e A10.

Sistema de troca de Marcha com 7v

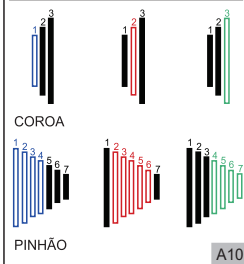

OBSERVAÇÕES IMPORTANTES

- Só troque a marcha enquanto estiver pedalando.
- Diminua a força exercida nos pedais enquanto estiver trocando de marcha.
- Nunca troque de marcha pedalando para trás.
- Evite trocar de marcha enquanto a bicicleta estiver sofrendo muita trepidação. A corrente pode saltar.
- Não se deve usar a corrente na relação da coroa mais à esquerda com o pinhão mais à direita.

Rodas de Apoio Lateral

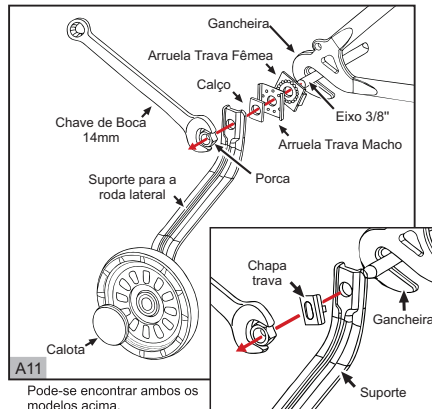

Montar a roda de apoio traseiro de acordo com a ilustração (A11) com auxílio de uma chave de boca 14mm. Certifique-se que a corrente esteja esticada. Antes de apertar (18 – 24Nm) a roda, verifique se a arruela trava fêmea encaixou na gancheira. Colocar as proteções plásticas no eixo traseiro e a calota da roda quando houver.

Observações:
Não utilizar em vias públicas sem a supervisão de um adulto.
Obrigatório o uso dos equipamentos de proteção. (p.04)

Roda

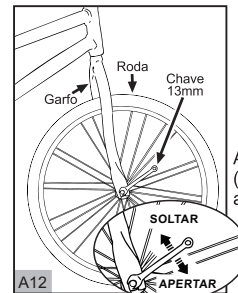

Utilizar uma chave de boca 15mm para retirar as porcas externas do eixo, posicione a roda dianteira no garfo, certificar o encaixe da lingueta de segurança (quando houver) na gancheira do garfo. As rodas devem ser apertadas (15Nm) de forma a ficarem alinhadas ao quadro, dando espaçamento de 1cm das paredes internas no garfo podendo variar de acordo com o modelo da bicicleta.

Calibragem dos pneus e câmaras e cesta aro 16

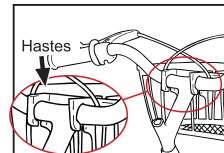

A cesta é composta por plástico e para anexá-la basta encaixar as hastes da cesta no guidão.

Observações: acessório frágil.

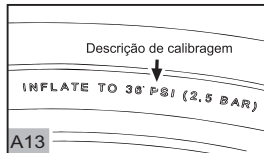

Verifique o encaixe do pneu no aro e calibre de acordo com a descrição encontrada no pneu (ilustração A23) para evitar acidentes e desconforto ao utilizar a bicicleta.