

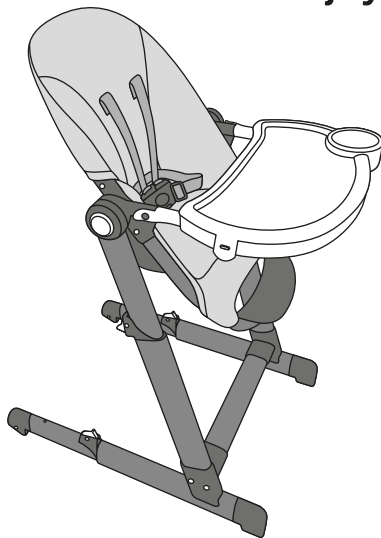

manual de instruções
instructions manual

cadeira de alimentação | high chair
enjoy



IMPORTANTE LER COM ATENÇÃO E GUARDAR PARA EVENTUAIS CONSULTAS

LEIA SEMPRE O MANUAL DE INSTRUÇÕES, CONFORME A NORMA NBR 15991 SOB REGISTR Nº 003.794/2015.

ATENÇÃO: NUNCA DEIXE A CRIANÇA SOZINHA NA CADEIRA E SEM A SUPERVISÃO DE UM ADULTO.

ATENÇÃO: UTILIZE SEMPRE O CINTO DE SEGURANÇA.

ATENÇÃO: NÃO UTILIZE A CADEIRA SE HOUVER ALGUM ELEMENTO DANIFICADO OU EM FALTA.

ATENÇÃO: MANTENHA AS EMBALAGENS FORA DO ALCANCE DA CRIANÇA PARA EVITAR RISCOS DE ASFIXIA.

ATENÇÃO: ASSEGURE-SE DE QUE TODOS OS DISPOSITIVOS DE TRAVAMENTO ESTEJAM ACIONADOS

ANTES DO USO E QUE O CINTO DE SEGURANÇA ESTEJA CORRETA-MENTE AFIVELADO.

ATENÇÃO: MANTENHA OS FREIOS ACIONADOS SEMPRE QUE A CADEIRA ESTIVER EM USO.

ATENÇÃO: ESTEJA CIENTE DO RISCO DE CHAMA ABERTA E OUTRAS FONTES DE CALOR, TAIS COMO AQUECEDORES A GÁS ETC. NAS PROXIMIDADES DA CADEIRA ALTA.

ATENÇÃO: NÃO PENDURE NENHUM PESO NA CADEIRA.

ATENÇÃO: UTILIZE SOMENTE ACESSÓRIOS VENDIDOS OU APROVADOS PELO FABRICANTE. A UTILIZAÇÃO DE OUTROS ACESSÓRIOS PODE SER PERIGOSA.

ATENÇÃO: ESTEJA CIENTE DO RISCO DE CHAMA E OUTRAS FONTES DE CALOR NAS PROXIMIDADES DA CADEIRA.

- **ESTA CADEIRA ALTA É DESTINADA PARA CRIANÇAS A PARTIR DE 6 MESES A 36 MESES, COM O PESO DE ATÉ 15 kg.**
- **ESTA CADEIRA ALTA NÃO PODE SER UTILIZADA POR CRIANÇAS COM O PESO ACIMA DE 15 kg, OU QUE AINDA NÃO SEJAM CAPAZES DE PERMANECER EM UMA POSIÇÃO SENTADA DEVIDO À SUA PRÓPRIA COORDENAÇÃO.**
- **A CADEIRA SÓ DEVE SER USADA POR CRIANÇAS QUE JÁ CONSEGUEM SENTAR SOZINHAS.**
- **NÃO FIXE A CADEIRA EM LOCAL ONDE A CRIANÇA POSSA DESLOCÁ-LA AO EMPURRAR COM OS PÉS A MESA, UMA OUTRA CADEIRA OU OUTRA ESTRUTURA SIMILAR.**
- **TODAS AS OPERAÇÕES E MONTAGENS DEVEM SER EXECUTADAS POR UM ADULTO, O USO IMPRÓPRIO PODE**

RESULTAR EM GRAVES RISCOS.

- **NUNCA DEIXE UMA CRIANÇA OPERAR A CADEIRA ALTA, PRINCIPALMENTE QUANDO ESTIVER EM USO.**
- **NUNCA DEIXE A CRIANÇA ESCALAR, SE PENDURAREM, OU ENGATINHAR SOB A CADEIRA ALTA.**
- **NUNCA UTILIZE UMA CADEIRA ALTA QUE TENHA CAÍDO OU SOFRIDO IMPACTO.**
- **NUNCA ERGA E/OU TRANSPORTE A CADEIRA ALTA COM A CRIANÇA NELE.**
- **UTILIZE A CADEIRA ALTA EM ÁREA LIVRE DE OBSTÁCULOS E PASSAGEM, ONDE A CRIANÇA NÃO POSSA EMPURRAR COM OS PÉS E ONDE NÃO EXISTAM OBJETOS QUE POSSAM CAIR SOBRE ELA.**
- **NUNCA DEIXE A CADEIRA ALTA SOB O SOL, AS PEÇAS PLÁSTICAS PODERÃO AQUECER-SE E CAUSAR SÉRIAS**

QUEIMADURAS, ALÉM DE SUA DESINTEGRAÇÃO.

- **NUNCA UTILIZE A CADEIRA ALTA EM SUPERFÍCIES ÍNGREMES OU EM DECLIVE, ARENOSAS, MOLHADAS E/OU ESCADAS, ESCADAS ROLANTES, ETC.**
- **VERIFIQUE REGULARMENTE OS PARAFUSOS E, SE FOR NECESSÁRIO, APORTE-OS.**
- **1 ANO DE GARANTIA SOB CONDIÇÕES DESCRITAS NO CERTIFICADO.**

PROCEDIMENTOS DE LIMPEZA

ESTRUTURA:

- Limpe as partes plásticas apenas com um pano úmido em água e sabão neutro.
- Mantenha o seco.
- Revise periodicamente, verificando partes soltas ou gastas.

ESTOFADO:

- Mesmo que a lona seja removível e substituível, a limpeza na maioria das vezes pode ser feita sem tirá-lo da estrutura, apenas com um pano úmido em água e sabão neutro.
- Lave o estofado em água morna, sabão neutro, sem torcer e apertando para eliminar o excesso de água. Secar à sombra.
- Não use máquina de lavar ou secar, ou lavagem a seco.
- Em modelos com estofado removível, fixe-o a estrutura certificando-se que esteja bem firme antes de utilizá-lo.

INSTRUÇÕES DE MONTAGEM

1 PARA MONTAR A ESTRUTURA

Retire todos os componentes da caixa, remova as proteções e embalagens plásticas.

Separe as duas pernas e a barra que compõe a base da estrutura (fig. 1-A).

Encaixe a barra no alojamento localizado na estrutura da perna até ouvir o clique do travamento dos pinos-trava (fig. 1-B). Repita a operação para o outro lado (fig. 1-C).

A base da estrutura montada ficará como mostrado na figura 1-D.

fig. 1-A

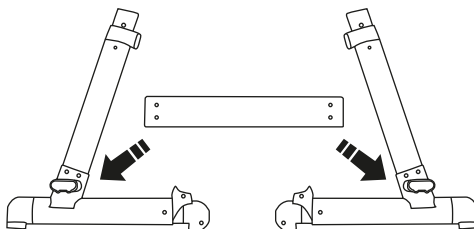

fig. 1-B

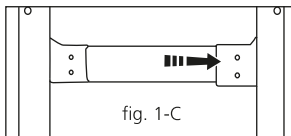
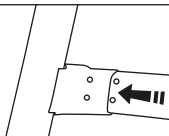
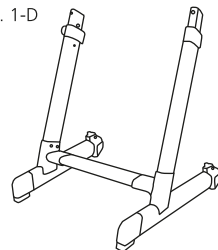

fig. 1-C

fig. 1-D



2 PARA INSTALAR O ASSENTO

Separe o assento (fig. 2-A) e encaixe os dispositivos laterais do assento nas pernas da base da estrutura (fig. 2-B).

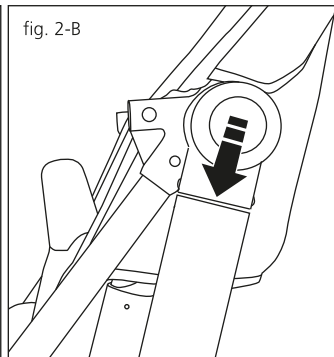
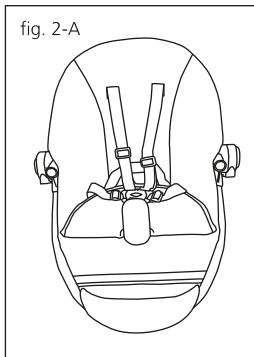

3 PARA INSTALAR A BANDEJA

Separe a bandeja de alimentação (fig. 3-A) e encaixe-a em ambos os lados na estrutura do assento (fig. 3-B). A cadeira de alimentação devidamente montada ficará como na figura 3-C.

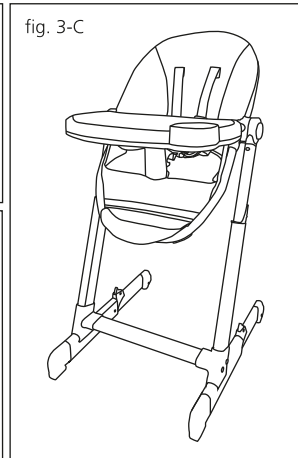
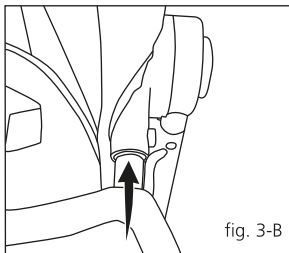
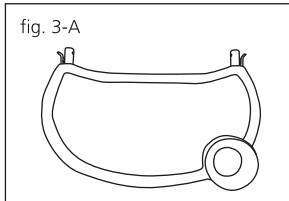

INSTRUÇÕES DE USO

4 PARA REGULAR A BANDEJA

Pressione e puxe o dispositivo regulador localizado abaixo da bandeja de alimentação (figs. 4-A e 4-B) e ajuste-a para frente ou para trás para o melhor conforto do bebê (fig. 4-C).

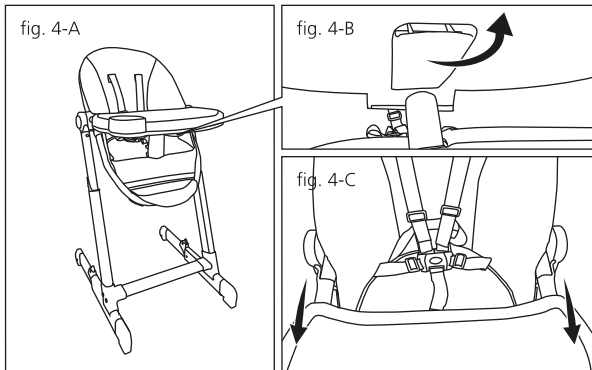

5 PARA AJUSTAR A ALTURA DO ASSENTO

Pressione os botões laterais localizados na estrutura de ambas as pernas (fig. 5-A) e ajuste a altura do assento para mais 4 graduações para baixo conforme desejado. Para subir o assento apoie os pés na base da estrutura e puxe o assento para cima (fig. 5-B).

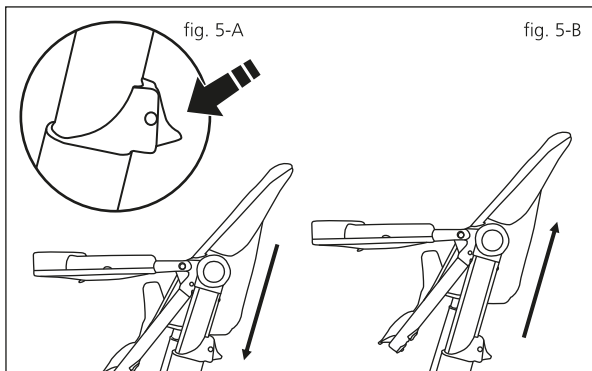

6 PARA RECLINAR O ENCOSTO

O encosto reclina em 3 ângulos de ajuste. Antes de reclinar o encosto, certifique-se de não haver nenhum obstáculo que possa impedir o movimento (fig. 6-A). Pressione simultaneamente ambos os botões laterais da estrutura da cadeira de alimentação para destravar a reclinção (fig. 6-B), e recline o encosto até a posição desejada entre as 3 disponíveis (figs. 6-C, 6-D e 6-E). Solte os botões e certifique-se que esteja travado.

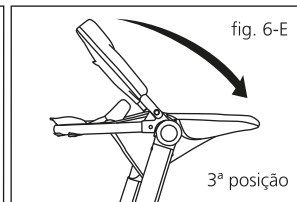
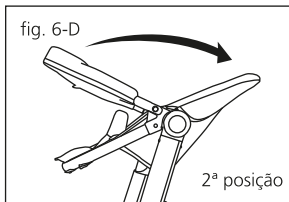
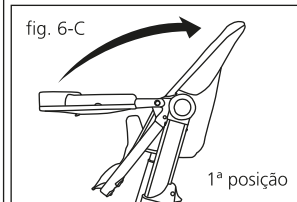
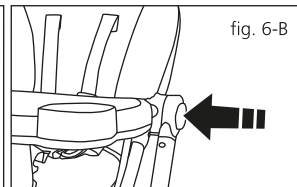
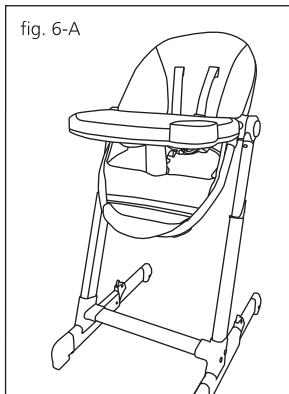

7 PARA AJUSTAR A EXTENSÃO DA BASE

Pressione os botões localizados na base da estrutura (fig. 7-A) e puxe ambas as extensões da base para fora (fig. 7-B).

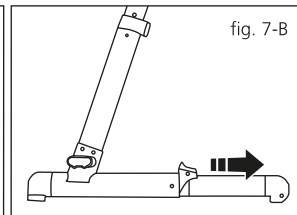
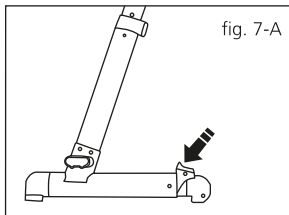

8 PARA DESTRAVAR E TRAVAR O CINTO

Para destravar, mantenha o botão-trava pressionado (fig. 8-A) e libere os engates das tiras abdominais e os ganchos dos encaixes de cada engate (fig. 8-B). Para travar, insira os engates nos encaixes do fecho.

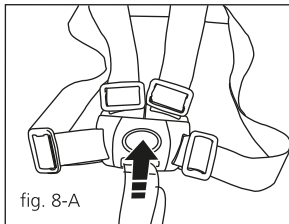

fig. 8-A

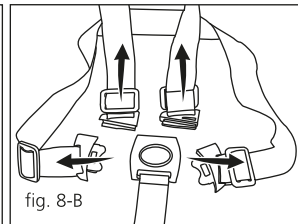

fig. 8-B

9 PARA REGULAR E AJUSTAR O CINTO

NÃO UTILIZAR A CADEIRA ALTA A MENOS QUE TODOS OS COMPONENTES ESTEJAM CORRETAMENTE INSTALADOS E AJUSTADOS.

Ajuste o cinto de segurança de acordo com as características biométricas da criança. Certifique-se de que o fecho seja usado na região pélvica (logo abaixo da cintura).

Ajuste as tiras superiores (fig. 9-A) para deixar o cinto de segurança de 5 pontos mais folgado (fig. 9-B) ou mais justo (fig. 9-C), conforme o tamanho do bebê.

Obs. 1: para o correto ajuste, é importante que as tiras fiquem ligeiramente acima do ombro da criança.

Obs. 2: não deixe que as tiras apresentem torções ou fiquem presas em parte do circuito.

Obs. 3: o circuito deverá ter uma folga máxima de 2 cm.

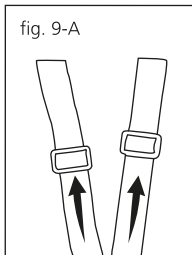

fig. 9-A

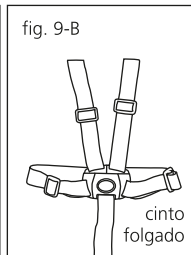

fig. 9-B

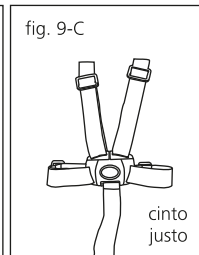
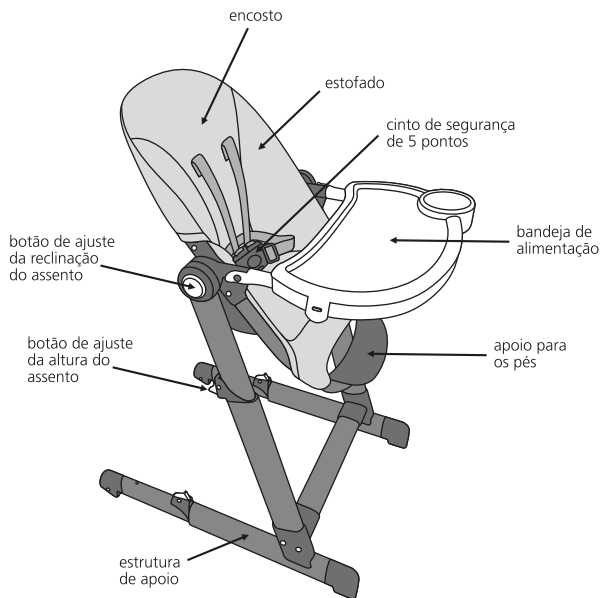

fig. 9-C

componentes | components



cadeira de alimentação | high chair

enjoy

- estrutura em aço
- encosto reclinável em 3 ângulos de ajuste
- altura ajustável em 5 graduações
- bandeja com porta-copo removível e ajustável em 2 graduações
- cinto de segurança de 5 pontos
- amplo assento e encosto
- limite de peso: cadeira alta 15 kg
- testado e aprovado conforme norma NBR 15991

dimensões | dimensions:
ref.: 1037

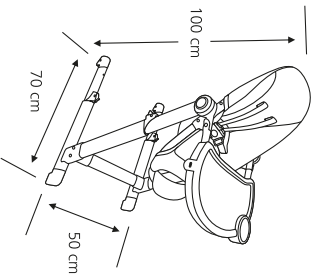

peso | weight:
9,300 kg



 **Kiddo**

Importado por | imported by

Kiddo Indústria e Comércio Ltda.
Rod. Régis Bittencourt, 3666
06793-000 - Taboão da Serra - SP - Brasil
(11) 4787-0744 - CNPJ 60.688.090/0001-87
sac@kiddo.com.br | www.kiddo.com.br