

CADEIRA TONGEA
MANUAL DE INSTRUÇÕES

GA160

ÍNDICE

1. DESCRIÇÃO DAS PEÇAS	4
2. COMO INSTALAR	5
3. NOTAS DE SEGURANÇA	8
4. TERMOS DE GARANTIA	9
5. RESPONSABILIDADE AMBIENTAL	9

PARABÉNS!

AGORA VOCÊ FAZ PARTE DO UNIVERSO WARRIOR GAMERS.

ANTES DE SE DIVERTIR COM A INCRÍVEL CADEIRA **TONGEA** VOCÊ LEVARÁ ALGUM TEMPO COM O MANUAL, A FIM DE EXPLORAR O MÁXIMO DE SUAS CAPACIDADES, AJUSTAR AS CONFIGURAÇÕES E DEIXAR A VERDADEIRA DIVERSÃO COMEÇAR.



1. DESCRIÇÃO DAS PEÇAS

ENCOSTO ALMOFADADO



ASSENTO ALMOFADADO



APOIO PARA OS BRAÇOS



MECANISMO BORBOLETA

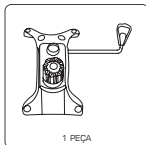

GASLIFT 100MM CLASSE 4

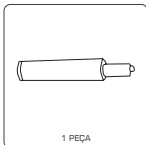

BASE

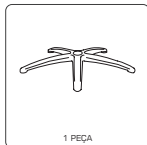

RODAS DE 50MM

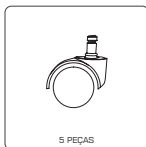

SUPOORTE

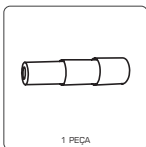

PARAFUSOS PEQUENOS

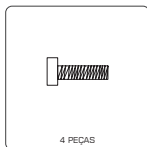

PARAFUSOS MÉDIOS

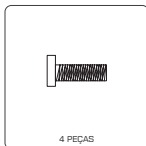

PARAFUSOS GRANDES

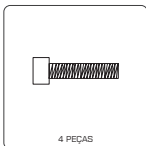

CABEÇAS PARA OS
PARAFUSOS GRANDES

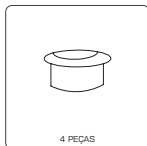

CHAVE HEXAGONAL EM L

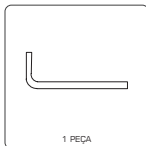

2. COMO INSTALAR

1. INSTALE AS RODAS NA BASE E DEPOIS POSICIONE O GASLIFT SOBRE O CENTRO DA BASE, APÓS ISSO, COLOQUE O SUPORTE COMO NA IMAGEM.

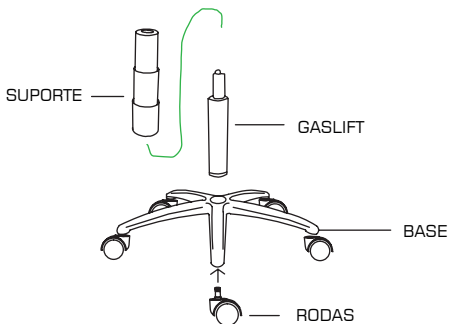

2. ALINHE O MECANISMO BORBOLETA NO CENTRO DA PARTE INFERIOR DO ASSENTO E PARAFUSE COM OS PARAFUSOS PEQUENOS.

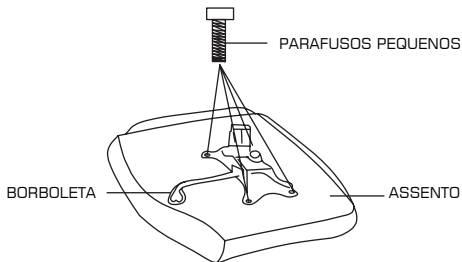

IMPORTANTE: PARA EVITAR ACIDENTES, ASSEGURE QUE OS PARAFUSOS ESTEJAM FIRMES!

3. FIXE O ENCOSTO DA CADEIRA UTILIZANDO QUATRO PARAFUSOS MÉDIOS, MAS NÃO APERTE ATÉ O FINAL, AJUSTE O ENCOSTO NA POSIÇÃO CORRETA PARA ENTÃO FINALIZAR O APERTO. CASO O ENCOSTO NÃO ESTEJA TOTALMENTE NA POSIÇÃO CORRETA, NÃO SE PREOCUPE, SIGA PARA A PRÓXIMA ETAPA.

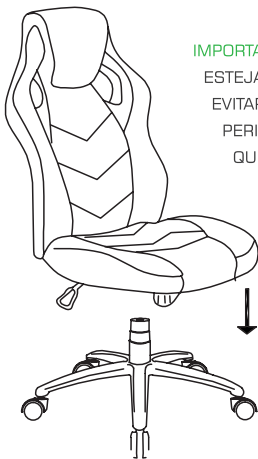
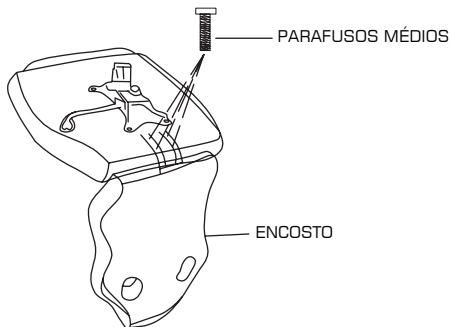

IMPORTANTE: ASSEGURAR QUE OS PARAFUSOS ESTEJAM FIRMES E BEM ENCAIXADOS PARA EVITAR ACIDENTES. É ESSENCIAL A VERIFICAÇÃO PERIÓDICA DOS PARAFUSOS CERTIFICANDO QUE ESTÃO BEM AJUSTADOS.

4. COLOQUE O ENCOSTO E O ASSENTO SOBRE O GASLIFT JÁ INSTALADO SOBRE A BASE.

5. INSTALE O APOIO DE BRAÇO UTILIZANDO DOIS PARAFUSOS GRANDES EM AMBOS OS LADOS DA CADEIRA. DEPOIS DE BEM APERTADO, INSTALE O ACABAMENTO PARA TAMPAR OS PARAFUSOS.

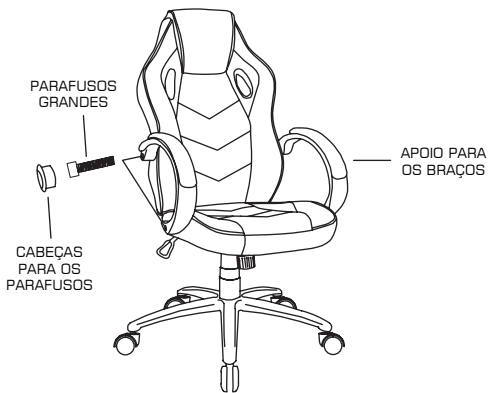

IMPORTANTE: CASO O ENCOSTO ESTEJA DESALINHADO, VOLTE AO PASSO 3 PARA AJUSTAR OS PARAFUSOS, SOLTANDO OU APERTANDO.



6. FIM DA INSTALAÇÃO DA CADEIRA. PARA EVITAR QUALQUER ACIDENTE, DEVE-SE VERIFICAR SE O GASLIFT E O MECANISMO BORBOLETA ESTEJAM INSTALADOS CORRETAMENTE.

3. NOTAS DE SEGURANÇA

1. SUGERIMOS QUE A CADEIRA SEJA MONTADA POR UMA PESSOA MAIOR DE IDADE, RESPONSÁVEL. SE NECESSÁRIO UTILIZAR AUXÍLIO DE UMA SEGUNDA PESSOA. NÃO DEIXAR MENORES DE 18 ANOS INSTALAR DE MANEIRA INDEPENDENTE.
2. EVITAR DEIXAR O PRODUTO EXPOSTO A ALTAS TEMPERATURAS OU DE ALTA UMIDADE.
3. NÃO INSTALE A CADEIRA EM UM PISO DESNIVELADO OU IRREGULAR.
4. TOMAR CUIDADO COM CRIANÇAS AO TENTAREM SUBIR NA CADEIRA.
5. EVITAR INCLINAÇÃO EXCESSIVA DA CADEIRA E DOS APOIOS, RISCO DE QUEDA.
6. NÃO LIMPE A CADEIRA COM ÁGUA POIS PREJUDICARÁ O COURO DO PRODUTO, USAR UM PANO LEVEMENTE ÚMIDO.
7. RECOMENDAMOS QUE A CADEIRA SEJA UTILIZADA EM UM AMBIENTE FECHADO.
8. O PESO SUPORTADO PELA CADEIRA É DE 120KG.

4. TERMOS DE GARANTIA

ESTA GARANTIA NÃO COBRE QUALQUER DEFEITO DO PRODUTO DECORRENTE DO USO E DO DESGASTE NATURAL OU DECORRENTE DA UTILIZAÇÃO INADEQUADA, INCLUINDO, SEM LIMITAÇÕES, O USO NORMAL E HABITUAL, DE ACORDO COM AS INSTRUÇÕES DA WARRIOR PARA O USO E A MANUTENÇÃO DO PRODUTO.

ESTA GARANTIA NÃO COBRE DEFEITOS DO PRODUTO DECORRENTE DE INSTALAÇÕES, MODIFICAÇÕES, REPAROS OU QUANDO O PRODUTO FOR ABERTO POR UM PROFISSIONAL NÃO AUTORIZADO PELA WARRIOR.

ESTA GARANTIA TAMBÉM NÃO COBRE DEFEITOS NO PRODUTO DECORRENTES DO USO DE ACESSÓRIOS OU OUTROS DISPOSITIVOS PERIFÉRICOS QUE NÃO SEJAM ORIGINAIS DA WARRIOR PROJETADOS PARA O USO COM O PRODUTO.

EM CASO DE DEFEITO DE FABRICAÇÃO, DESDE QUE COMPROVADO, A WARRIOR LIMITA-SE A CONSERTAR OU SUBSTITUIR O PRODUTO DEFEITUOSO.

ESTE PRODUTO ESTÁ GARANTIDO PELA WARRIOR PELO PERÍODO DE 1 ANO.

O CERTIFICADO SOMENTE TERÁ VALIDADE COM A APRESENTAÇÃO DA NF DE COMPRA. LEIA COM ATENÇÃO OS TERMOS DE GARANTIA ACIMA.

NF/Nº _____ DATA DA COMPRA ____/____/____.



5. RESPONSABILIDADE AMBIENTAL

A WARRIOR ACREDITA QUE AGIR DE MANEIRA SUSTENTÁVEL É ASSUMIR RESPONSABILIDADE PELAS GERAÇÕES FUTURAS E PENSAR NO CICLO COMPLETO DOS PRODUTOS, DESDE SUA PRODUÇÃO ATÉ O FINAL DE SUA VIDA ÚTIL.

ACESSE O SITE PARA SABER ONDE ENCONTRAR UM DE NOSSOS POSTOS DE RECEBIMENTO:

[HTTP://WWW.GMCONS.COM.BR/GMCLOG/ADMIN/VISUALIZARPOSTOSMAPACIENTE.ASPX?STRCODCLI=154](http://www.gmcons.com.br/gmclog/admin/visualizarpostosmapaciente.aspx?STRCODCLI=154)

WARRIOR

ACOMPANHE A GENTE!

WWW.ARENAWARRIOR.COM.BR