

## TROCA DE BATERIAS CHIP SONORO

Utilizando uma chave de Fenda (**não inclusa**), remova o chip sonoro do volante;  
Utilizando uma chave Philips (**não inclusa**), remova o parafuso e a tampa do chip sonoro.  
Remova as baterias velhas e insira as novas (Lr44), insira a tampa e fixe novamente com o parafuso.  
Baterias Lr44 tensão nominal 1,5V

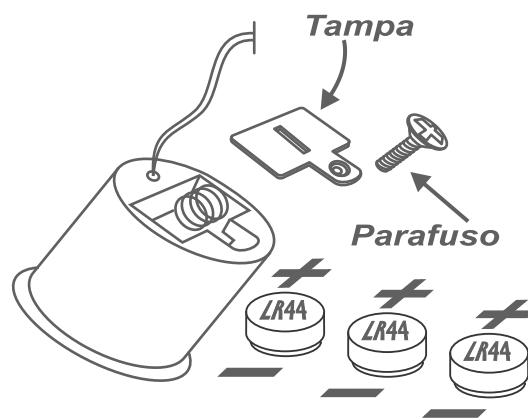

## ATENÇÃO!

- AS PILHAS NÃO DEVEM SER RECARREGADAS;
- DIFERENTES TIPOS DE PILHAS E BATERIAS NOVAS E USADAS NÃO DEVEM SER MISTURADAS;
- SÓ DEVEM SER USADAS PILHAS E BATERIAS DO TIPO RECOMENDADO OU SIMILAR;
- AS PILHAS E BATERIAS DEVEM SER COLOCADAS RESPEITANDO A POLARIDADE;
- AS PILHAS E BATERIAS DESCARREGADAS DEVEM SER RETIRADAS DO PRODUTO;
- OS TERMINAIS DE UMA PILHA OU BATERIA NÃO DEVEM SER COLOCADOS EM CURTO-CIRCUITO.

## DICAS AMBIENTAIS



O material da embalagem é reciclável. Procure selecionar/separar plásticos, papel e papelão e destina-los às companhias de reciclagem. Este produto não pode ser considerado lixo doméstico, devendo ser entregue para descarte a um sistema de reciclagem de produtos que tenha em suas atribuições a reciclagem de plásticos, metais e eletrônicos (para produto que possui módulo eletrônico), que atenda à legislação local.

## LIMPEZA

- Nunca lave o produto com jato de água ou por imersão, simplesmente use um pano úmido com sabão neutro se necessário;
- Efetue limpeza somente como recomendado, não use produtos químicos.  
Ex.: álcool e solventes.

## ESPECIFICAÇÕES TÉCNICAS

- Peso aproximado do produto: 8,7 kg;
- Peso máximo suportado: 35 kg.
- Bateria do chip: Lr44 Tensão nominal 1,5V.

## GARANTIA LEGAL

Ao comprador original deste produto é conferida a garantia legal de 90 (noventa) dias prevista nos exatos termos do artigo 26 da Lei 8.078, de 11 de setembro de 1990, também conhecida como Código de Defesa do Consumidor, prazo esse que será contado a partir da data da compra exposta na Nota Fiscal de venda ao consumidor.

A garantia compreenderá a substituição do produto ou reparo de peças, à escolha da Brinquedos Bandeirante.

### I - A garantia será invalidada se:

1. o produto for utilizado de maneira irregular ou inadequada às especificações técnicas e às recomendações de uso deste manual;
2. o produto tiver sido objeto de: mau uso, maus tratos, descuidos, inclusive quanto ao tipo/local de uso e/ou de armazenagem;
3. o produto tiver sido submetido a consertos, sem o expresso conhecimento e consentimento da Brinquedos Bandeirante;
4. o produto for utilizado comercialmente ou em uso coletivo;
5. o produto tiver sido adquirido de exposição e/ou mostruário, no estado.

### II - A garantia não cobre:

1. peças e/ou componentes que tenham sido danificados em consequência de acidente de transporte, manuseio, amassamentos, inclusive aqueles resultantes de atos de efeitos e/ou por catástrofes de natureza;
2. mau uso, golpes, choques, excesso de peso;
3. os acessórios do produto, e/ou danos causados a estes;
4. remoção e transporte do produto para consertos;
5. atendimento domiciliar;
6. montagem do produto por parte da Brinquedos Bandeirante ou de suas assistências técnicas (rede autorizada).

## ATENÇÃO!

- ESTE PRODUTO SÓ DEVE SER ENTREGUE À CRIANÇA APÓS TER SIDO MONTADO POR UM ADULTO;
- ESTE PRODUTO DEVE SER MONTADO POR UM ADULTO POR CONTER COMPONENTES DE MONTAGEM QUE, ANTES DE MONTADOS, APRESENTAM PERIGOS COMO BORDAS CORTANTES, PONTAS AGUDAS OU PARTES PEQUENAS;
- UTILIZAR SOB A SUPERVISÃO DE UM ADULTO.

## ATENÇÃO!

- NÃO UTILIZAR ESTE PRODUTO EM LOCAIS ONDE TENHA TRÁFEGO DE VEÍCULOS.

**ESTE MANUAL É PARTE INTEGRANTE DO PRODUTO E CONTÉM SEU CERTIFICADO DE GARANTIA. GUARDAR PARA EVENTUAIS CONSULTAS.**

## OBSERVAÇÕES

- Não será considerado vício e/ou defeito de fabricação o desgaste normal de peças, alterações nos tratamentos de pintura, zincagem etc.;
- O uso deste produto deve ser restrito à faixa etária e/ou à carga máxima indicada(s);
- Este produto não foi idealizado e/ou previsto para suportar exploração comercial e/ou uso coletivo;
- A Brinquedos Bandeirante não autoriza nenhuma pessoa física, jurídica ou entidade, a assumir, por conta própria, qualquer outra responsabilidade relativa à garantia deste produto, além daquelas aqui disciplinadas;
- A Brinquedos Bandeirante não autoriza, sob nenhuma hipótese, quaisquer alterações e/ou modificações deste produto;
- A Brinquedos Bandeirante se reserva o direito de colocar no mercado produto semelhante e/ou de melhor qualidade, a fim, de alterar as características gerais, técnicas e estéticas deste produto, sem prévio aviso;
- Para assegurar sua garantia, apresente a Nota Fiscal de compra.

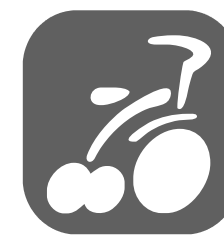

**+12  
meses**  
Idade sugerida

**35kg**  
Peso Máximo  
Suportado

# SUPERJIPE RECLINÁVEL

## FUNÇÃO PASSEIO

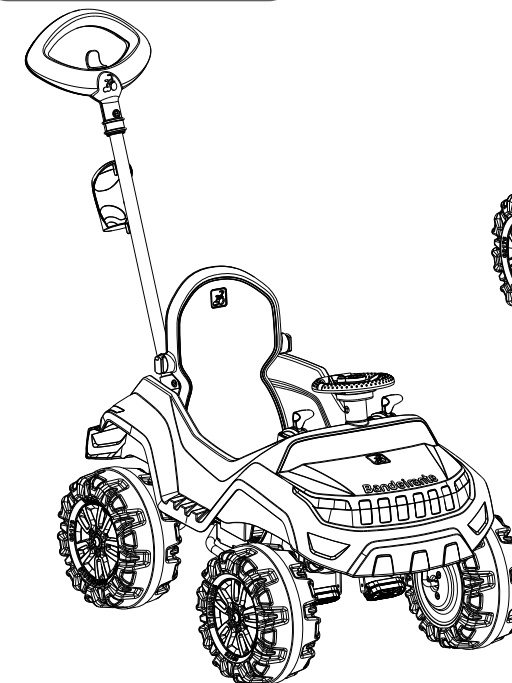

## FUNÇÃO PEDAL

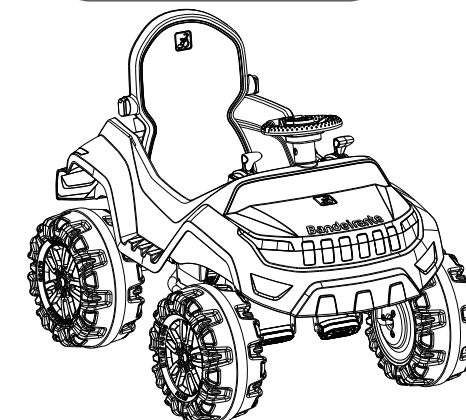

F.T.35291



Conheça mais sobre os  
nossos produtos  
acessando o QR code!

## RECOMENDAÇÕES DE UTILIZAÇÃO

- Mantenha peças pequenas e saco plástico fora do alcance das crianças;
- Nunca use perto de escadas, perto de piscinas ou locais com água;
- Não utilizar em vias públicas sem a supervisão de um adulto;
- Recomendamos a utilização em superfície plana;
- A criança deve estar calçada (calçado fechado) para usar o produto;
- Verifique periodicamente possíveis folgas nas partes móveis e o aperto dos parafusos (quando houver);
- O produto foi projetado para suportar uma criança de cada vez;
- A criança não deve estar próxima do produto durante sua montagem;
- Não é recomendado utilizar o produto em áreas molhadas ou sob chuva;
- Durante a utilização do produto, as mãos da criança deverão estar apoiadas ao volante;
- Para uma condução segura, as manobras de direção devem ser realizadas com cuidado e atenção;
- Não permita que as crianças toquem nas rodas ou fiquem perto enquanto o produto estiver em movimento;
- Não utilize o produto no escuro, pois a criança pode sofrer acidentes. Utilize somente durante o dia ou em lugares bem iluminados;
- Este produto não é destinado para exploração comercial e/ou uso coletivo;
- Este produto deve ter a utilização restrita às crianças da idade sugerida e/ou peso máximo suportado;
- O produto deve ser utilizado com prudência, dado que requer uma grande habilidade, a fim de evitar quedas ou colisões suscetíveis de causar lesões ao usuário ou terceiros;
- Não é recomendado guardar este produto sob sol e/ou chuva, pois os componentes podem desbotar.

Brinquedos Bandeirante agradece a sua escolha. Ao decidir pela nossa marca, você escolheu um produto de alta qualidade, resistência e segurança. Aproveite ao máximo estes benefícios, lendo cuidadosamente as instruções. Para futuras consultas, guarde este manual, ele contém seu certificado de garantia.



RECYCLÁVEL



PRODUZIDO  
NO BRASIL



## ASSISTÊNCIA TÉCNICA

Para informações sobre a rede de assistência técnica, acessar: [www.brinquedosbandeirante.com.br](http://www.brinquedosbandeirante.com.br) ou ligar (11) 4674-7244.



SAC  
SERVICO DE  
ATENDIMENTO  
AO CONSUMIDOR

TEL : 0(xx)11 4674-7244

Horário de atendimento: Seg à Sex - 8:00 às 17:00 horas  
[www.brinquedosbandeirante.com.br](http://www.brinquedosbandeirante.com.br)  
(Seção: Fale Conosco)



Bandeirante

Brinquedos Bandeirante S/A  
Estrada do Bandeirante, 1.401  
Ferraz de Vasconcelos CEP: 08536-440  
São Paulo BRASIL  
[www.brinquedosbandeirante.com.br](http://www.brinquedosbandeirante.com.br)  
C.N.P.J. 61.068.557/0005-82

[www.brinquedosbandeirante.com.br](http://www.brinquedosbandeirante.com.br)

A sua satisfação é a nossa maior alegria!

Acesse: [www.pesquisabandeirante.com.br](http://www.pesquisabandeirante.com.br) e responda a nossa pesquisa de satisfação. Sua avaliação em relação ao produto adquirido é muito importante e certamente contribuirá na evolução contínua dos nossos brinquedos cujo principal objetivo é a satisfação dos nossos pequenos usuários.

# MONTANDO O PRODUTO

Leia e siga estas instruções para a montagem apropriada do produto. Antes da montagem, escolha um local onde tenha uma **superfície plana, forrada e firme**. Para a montagem e/ou manutenção, serão necessárias algumas ferramentas, as quais não estão inclusas no produto.

## 01 CAPOTA

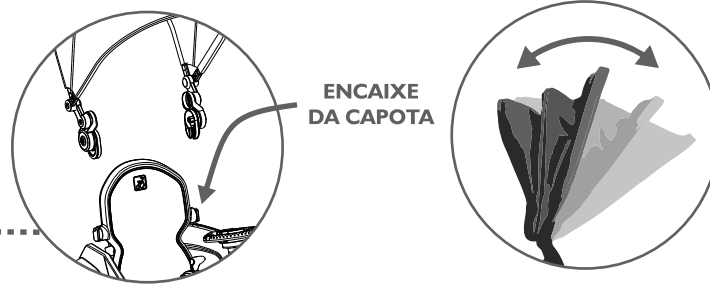

- I.1** - Insira a capota no encaixe localizado nas laterais do apoio de costas, pressione até a sua fixação.  
**I.2** - A capota é articulável, para a sua abertura puxe-a para frente. Para fechar efetue o processo inverso.

## 03 VOLANTE

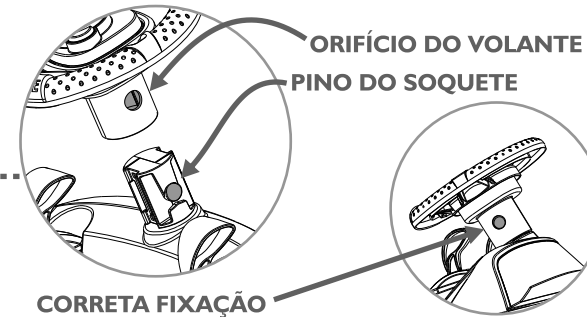

- 3.1** - Alinhe e encaixe o volante no soquete. Certifique-se de que o pino do soquete esteja devidamente encaixado no orifício do volante.

## 02 HASTE

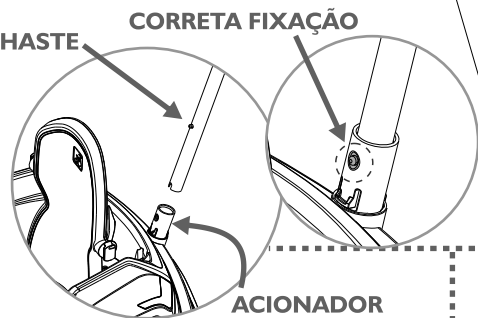

- 2.1** - Insira a haste no acionador localizado no corpo do produto, pressione o pino e encaixe no orifício do acionador (conforme ilustração). **Certifique-se que a haste foi devidamente fixada.** Para remover faça a operação inversa.

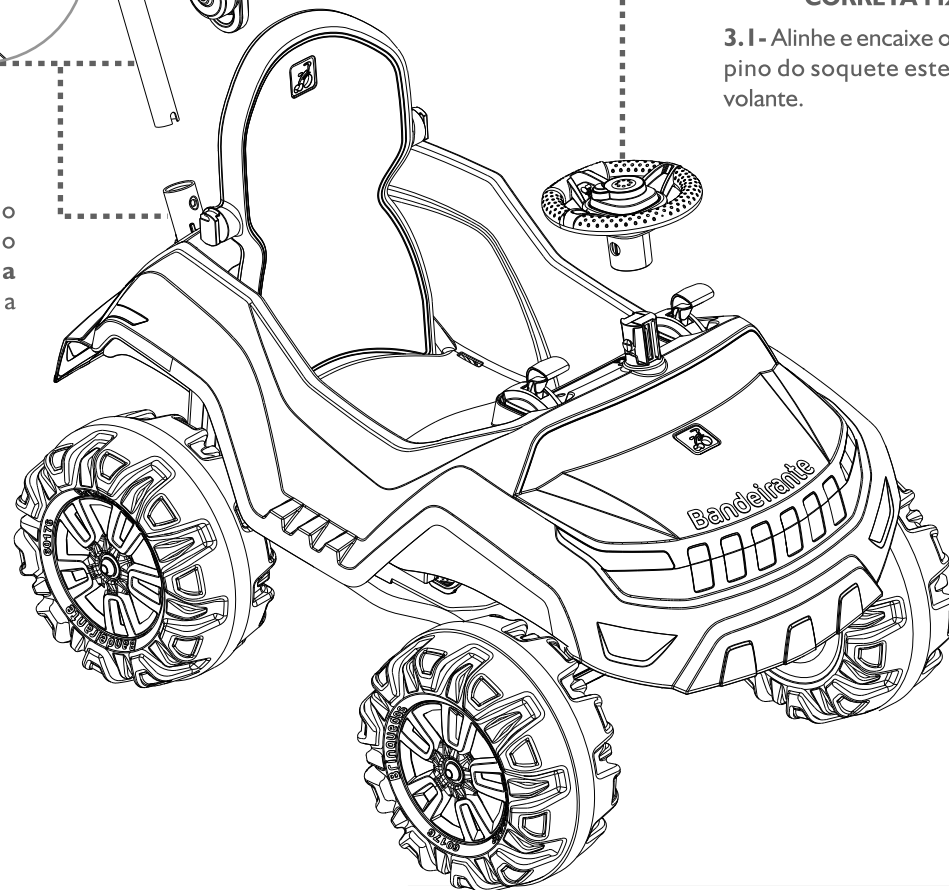

# FUNCIONAMENTO

## 1 APOIO DE COSTAS

PINO TRAVA

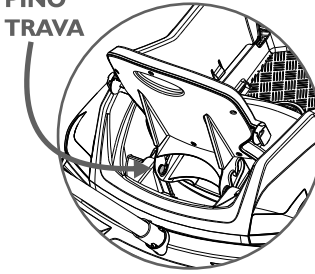

TRAVA DO APOIO DE COSTAS

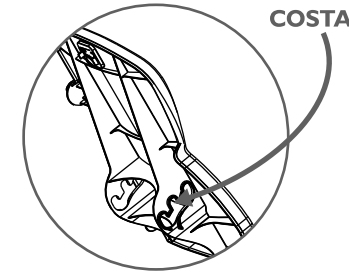

- 1.1** - O apoio de costas possui 3 (três) posições de inclinação. Puxe o apoio de costas para cima, incline-o para efetuar o encaixe na posição desejada.  
**IMPORTANTE:** Puxe o apoio de costas com uma das mãos e com a outra mão segure o apoio, evitando a descida brusca.

## 2 ASSOALHO

TRAVA

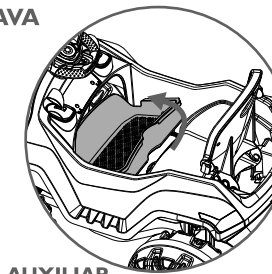
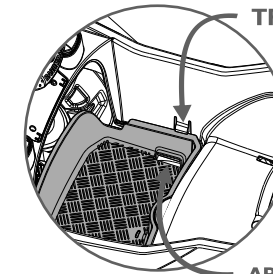

ABA AUXILIAR

- 2.1** - Para remover o assoalho, pressione as duas travas localizadas na parte interna do produto, utilize a aba auxiliar para mover o item.  
**2.2** - Incline o assoalho para facilitar a remoção e puxe para cima até retirar completamente. Para fixar, faça a operação inversa.

## 3 FREIO

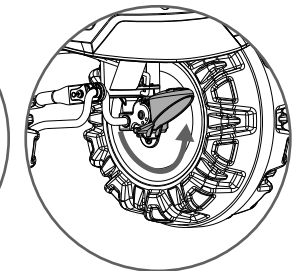
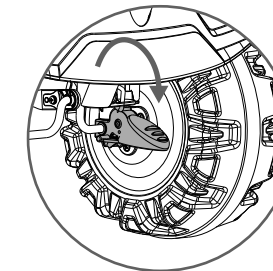

- 3.1** - Pressione o pedal do freio posicionando-o para baixo para frear o produto. Para colocar em movimento faça a operação inversa, posicionando o pedal do freio para cima.

## 4 PORTA MAMADEIRA

SUPORTE

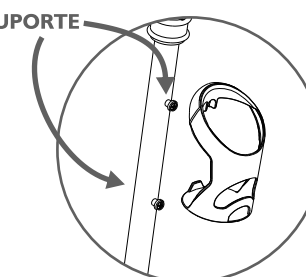

- 4.1** - Alinhe e encaixe as travas do porta mamadeira no suporte da haste e pressione para fixar.

## 5 HASTE DIRECIONÁVEL

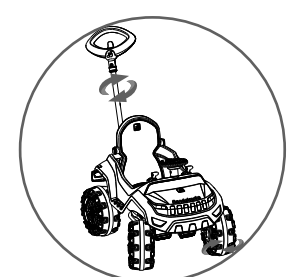

- 5.1** - Utilize a haste direcionável e removível, para conduzir o produto.