

# Manual de Instruções

Termo de Garantia

## SUGGAR da SUGGAR

O depurador mais vendido do país.

Modelo Slim

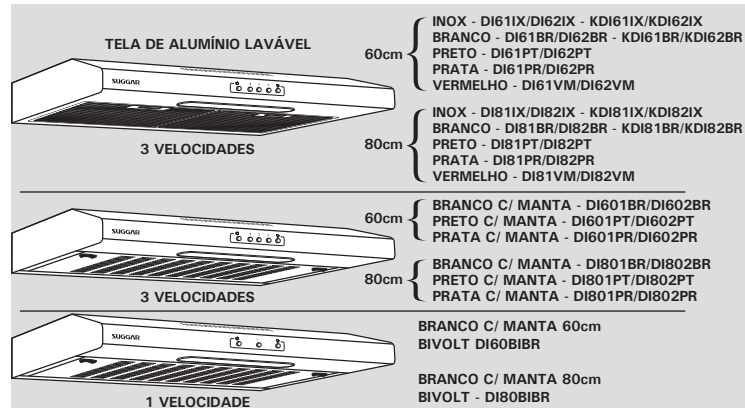

ELIMINA FUMAÇA, GORDURA E CHEIROS FORTES NA SUA COZINHA

RECOMENDAÇÕES IMPORTANTES DE SEGURANÇA

- Este aparelho não se destina à utilização por pessoas (inclusive crianças) com capacidades físicas, sensoriais ou mentais reduzidas, ou por pessoas com falta de experiência e conhecimento, a menos que tenham recebido instruções referentes à utilização do aparelho ou estejam sob a supervisão de uma pessoa responsável pela sua segurança.

- Existe risco de incêndio se a limpeza não for realizada de acordo com as instruções. Recomenda-se que as crianças sejam vigiadas para assegurar que elas não estejam brincando com o aparelho.

- Antes de ligar o seu SUGGAR, verifique se a tensão da rede é a mesma do aparelho (127V ou 220V).

- Nunca utilize extensões ou benjamim.

- Certifique-se de que a tomada elétrica esteja em boas condições de uso.

- Se o cordão de alimentação está danificado, ele deve ser substituído pelo fabricante ou agente autorizado ou pessoa qualificada, a fim de evitar riscos;

- Nunca flambe alimentos sobre o fogão, com o depurador ligado;

- No preparo de frituras, esteja sempre alerta, pois o óleo, altamente inflamável, pode provocar chamas na manta filtrante do depurador;

- Deverá haver uma ventilação adequada do ambiente, quando o exaustor for utilizado ao mesmo tempo em que os fogões que consomem gás ou outros combustíveis.

- O ar aspirado pelo depurador não deverá ser descarregado em um duto utilizado na exaustão de vapores gerados por aparelhos que consomem gás ou outros combustíveis.

- Não flamar alimentos embaixo do depurador;

- Atenção: As partes acessíveis podem ficar quentes quando usado com os aparelhos de cozinhar.

## DESCRIÇÃO

O aparelho pode ser instalado no modo depurador ou exaustor para os modelos DI61/62BR, DI61/62PT, DI61/62IX, DI61/62PR, DI61/62VM, DI81/82BR, DI81/82PT, DI81/82IX, DI81/82PR, DI81/82VM; e no modo depurador para os modelos DI60BIBR, DI80BIBR, DI601/602BR, DI801/802BR, DI601/602PT, DI801/802PT, DI601/602PR, DI801/802PR.

**Modo Depurador (Fig. 1):** o aparelho aspira o ar impregnado de fumaça e cheiros da cozinha, depurando-o através dos filtros anti-gordura e carvão ativado, e depois reintroduz o ar purificado no ambiente. Para que a sua eficiência seja constante, é necessário substituir o filtro de carvão periodicamente.

**Modo Exaustor (Fig. 2):** o aparelho aspira o ar impregnado de fumaça e cheiros da cozinha, fazendo-o passar através do filtro anti-gordura, e depois expelle-o para o exterior através de um duto de descarga. Nesta versão não é necessário utilizar o filtro de carvão.

**Decidir, inicialmente, o tipo de instalação desejada: depurador ou exaustor, de acordo com o modelo adquirido.**

## INSTALAÇÃO

Antes de começar a instalação é conveniente retirar a tela metálica a fim de poder manusear melhor o exaustor. Para desmontar a tela metálica (Fig. 3), empurrar as duas travas de fixação da mesma em direção ao interior do produto e abrir a tela até ela sair.

## INSTALAÇÃO NA VERSÃO EXAUSTOR:

Para os depuradores de 3 velocidades, antes da fixação é necessário preparar o duto flexível (Fig. 4) para saída de ar para o exterior. Utilizar um duto de descarga que tenha: o comprimento mínimo indispensável; o menor número de curvas possível (ângulo máximo da curva: 90°); material aprovado pelos regulamentos locais; o lado de dentro o mais liso possível. Aconselha-se ainda evitar mudanças drásticas de seção de tubo (diâmetro aconselhado: Ø100mm).

- Decidir a posição do furo destinado à saída de ar: o furo pode ser feito na parede ou no teto, de acordo com as necessidades. Em ambos os casos o furo deve ser feito em linha vertical em relação ao depurador. (Fig. 6).

- Selecione o modo que melhor te atenda. Prosseguir montando o flange (A) (Fig. 5) na abertura de saída de ar. Coloque as 3 lingüetas no flange e o elemento de fixação coincidindo com os orifícios ovais existentes no exaustor; rodar o flange, ligeiramente, para a direita até fixar.

- Faça o furo na parede, para a saída de ar (diâmetro Ø105mm), tomando como referência a (Fig. 6) onde estão indicadas as medidas das várias possibilidades. Se a função escolhida foi o modo depurador, tampar a abertura de saída de ar com a tampa plástica fornecida com o aparelho.

- Prosseguir, fazendo agora a fixação do aparelho: o exaustor pode ser fixado na parede ou em um armário suspenso de cozinha, de acordo com suas necessidades. IMPORTANTE: respeitar a distância entre a borda inferior do exaustor e a placa do fogão, que deve ser igual ou superior a 650mm, e até no máximo 800mm.

- Fixação na parede: Verificar a posição da tomada e leve em consideração o percurso do cabo de alimentação. Trace na parede uma linha vertical em relação ao seu fogão. Marque o local onde devem ser feitos os dois furos, respeitando as distâncias indicadas no desenho (fig. 7). Faça os 2 furos e encaixe as 2 buchas fornecidas com o aparelho. Insira os 2 parafusos fornecidos nas buchas e parafusos, entretanto, não os atarraxe completamente. Aproxime o exaustor a parede e o prenda aos 2 parafusos; operando pelo lado de dentro do exaustor, atarraxe os 2 parafusos completamente (Fig. 8).

- Conecte o duto flexível à flange do exaustor, utilizando uma braçadeira de metal. O tubo e as braçadeiras não são fornecidos com o aparelho. Fazer a ligação elétrica.

- Fixação em um armário suspenso de cozinha: O armário suspenso deve ser dimensionado de acordo com as medidas indicadas (Fig. 9). Fazer um furo de 105mm de diâmetro no armário suspenso de acordo com a mesma figura antes de fixar o exaustor ao móvel. Em todo o caso, verificar a posição da tomada e ter em consideração o percurso do cabo de alimentação (pode ser necessário fazer uma abertura para o cabo de alimentação no armário suspenso).

- Encostar o exaustor no armário suspenso e inserir 4 parafusos operando pela parte interna do aparelho para perfuração do armário suspenso (Fig.10). Esses 4 parafusos não são fornecidos com o produto.

- Conecte o duto flexível à flange do exaustor, utilizando uma braçadeira de metal. O tubo e as braçadeiras não são fornecidos com o aparelho. Fazer a ligação elétrica.

- Nesta altura está concluída a instalação.

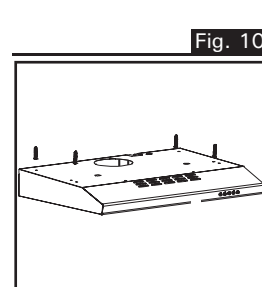
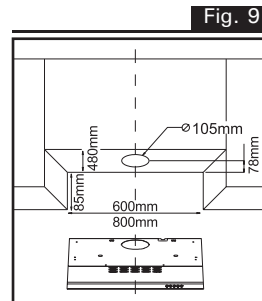
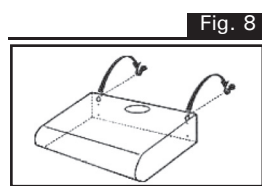
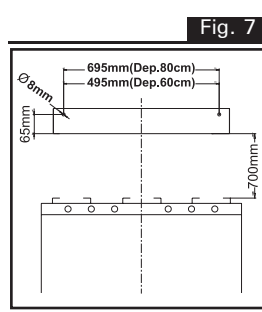
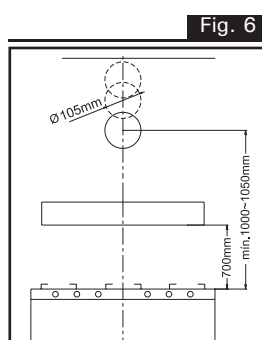
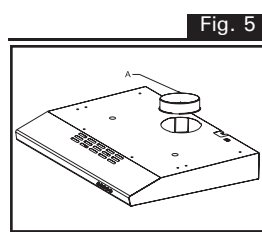
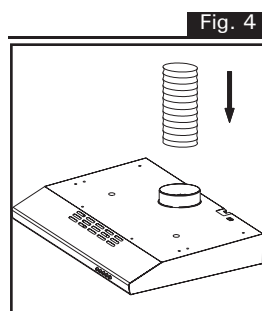

## Aconselhamos:

1. Para os modelos no modo depurador ou exaustor, verificar se a alavanca Depurador/Exaustor está correta: a referida alavanca está situada no grupo motor e, em caso de instalação na versão exaustor, deverá ser colocada em cima do símbolo (P) (Fig. 11).

2. Lembrar-se também que, na versão Exaustor, não é necessário usar filtro de carvão. Neste caso siga a instrução de manutenção dos filtros da seção (LIMPEZA E MANUTENÇÃO - Fig.14).

## FUNCIONAMENTO

**ATENÇÃO!** ANTES DE LIGAR O SEU SUGGAR BIVOLT, VERIFIQUE SE A TENSÃO DA REDE É A MESMA DA SELECIONADA NA CHAVE (127V OU 220V - ESTA CHAVE SÓ EXISTE NOS MODELOS DE 1 VELOCIDADE). SE NÃO ESTIVER NA TENSÃO DA SUA REDE, FAÇA O AJUSTE NECESSÁRIO MUDANDO A CHAVE PARA A TENSÃO DA SUA REDE - 127V OU 220V (FIG. 12.1).

## COMANDOS - MODELOS 3 VELOCIDADES (Fig. 12.2):

(A) = interruptor do motor: desligado.  
(B) = interruptor do motor: ligado na primeira velocidade.  
(C) = interruptor do motor: ligado na segunda velocidade.  
(D) = interruptor do motor: ligado na terceira velocidade.  
(E) = interruptor da luz.

## COMANDOS - MODELOS 1 VELOCIDADE (Fig. 12.3):

(A) = interruptor do motor: desligado.  
(B) = interruptor do motor: ligado.  
(C) = interruptor da luz.

## LIMPEZA E MANUTENÇÃO

- Antes de proceder com qualquer operação de manutenção e limpeza, desligue o aparelho da tomada elétrica.

- O aparelho deverá ser limpo por dentro e por fora a cada dois meses, aproximadamente, ou com maior frequência no caso de uso intenso.

**ATENÇÃO:** Existe um risco de incêndio se a limpeza não for realizada em conformidade com as instruções;

- Limpeza externa: utilize detergente ou sabão neutro e um pano macio para limpeza do gabinete, painel frontal e lente da luminária. Nunca utilize removedores ou outras substâncias químicas abrasivas, pois poderão riscar ou deformar o produto.

- Limpeza interna: antes de iniciar qualquer limpeza ou manutenção, desligue o plugue da tomada de força. Na parte interna utilize, água quente, sabão ou detergente neutro e um pano macio para limpeza.

**ATENÇÃO:** não molhe os filtros, motor e partes elétricas. Nunca jogue água no aparelho. - A tela deve ser limpa a cada 2 meses ou com maior frequência em caso de uso intenso. Utilize uma solução morna de detergente para a limpeza.

- Os filtros de carvão não são laváveis e não podem ser recuperados. Sua substituição deve ser feita a cada 3 meses ou com maior frequência em caso de uso intenso.

- Para desmontar a tela metálica (Fig. 13), empurrar a trava de fixação conforme imagem e abrir a tela até ela sair.

**Nota 1: Se a tela for de alumínio lavável, basta proceder com sua limpeza. Se for de poliéster, retire o suporte da manta para proceder com sua troca. Para troca do filtro de carvão ativado, basta desencaixá-lo do depurador e encaixar o filtro novo (Fig.14)**  
**O filtro de alumínio lavável deve ser lavado a cada 3 meses ou quando necessário.**

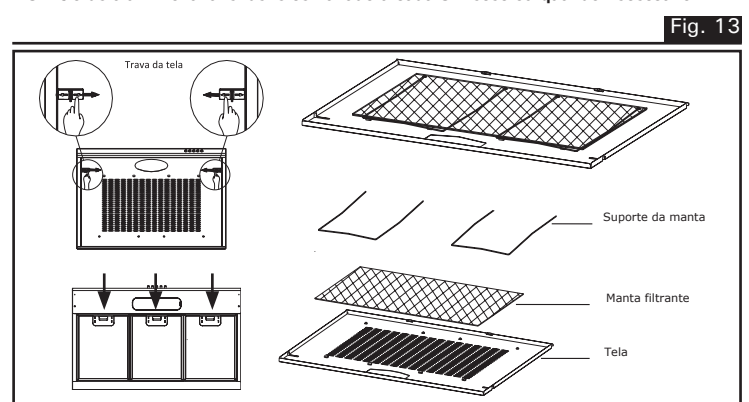

Recoloque a tela metálica em sua posição, empurrar as 2 travas ao mesmo tempo no sentido inverso para travar a tela metálica.

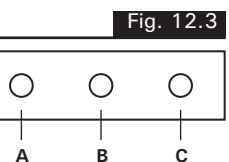
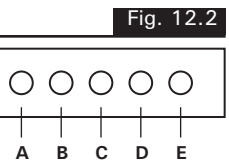
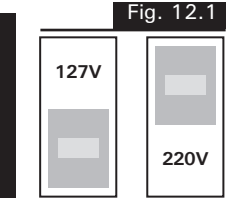
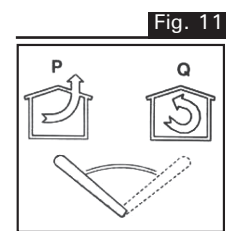
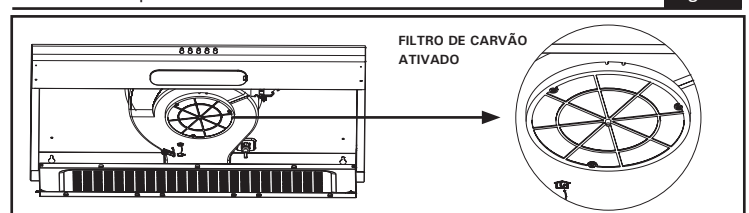

## ILUMINAÇÃO

O depurador Slim funciona com 1 lâmpada incandescente soquete (rosca) E14 de 40W. **ADVERTÊNCIA:** Desligue sempre a alimentação elétrica, antes de realizar qualquer tipo de manutenção no aparelho. Cuidado ao manusear a lâmpada se ela estiver quente.

Para trocar as lâmpadas:

1. Retire os filtros e a tela metálica conforme instrução anterior.
2. Retire a lâmpada com as mãos.
3. Instale uma lâmpada nova do tipo E14 de 40W de mesma tensão de sua residência. Não toque na lâmpada com as mãos desprotegidas!

**CUIDADO!** A SUPERFÍCIE DAS LÂMPADAS PODE ESTAR QUENTE. TENHA CUIDADO QUANDO FOR REALIZAR A SUBSTITUIÇÃO.

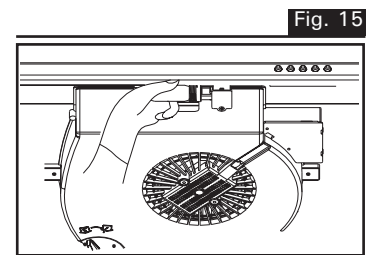

MODELO	CARACTERÍSTICAS TÉCNICAS			
	SLIM 3 VELOCIDADES		SLIM 1 VELOCIDADE	
TAMANHO	60cm	80cm	60cm	80cm
TENSÃO (V)	127	220	127	220
POTÊNCIA (W)	130	130	130	130
CONSUMO (kWh)	0,11	0,11	0,11	0,11
PESO S/ EMBALAGEM (kg)	4,6	5,1	4,6	5,1
FREQÜÊNCIA (Hz)	60	60	60	60
PRODUTO S/ EMBALAGEM (LargxAlt x Prof cm)	60,0x8,5x48,0	80,0x8,5x48,0	60,0x8,5x48,0	80,0x8,5x48,0

## TERMO DE GARANTIA

Este produto será garantido pela Suggar, pelo prazo de 1 ano, já incluso a garantia legal de 90 dias, a partir da data de emissão da Nota Fiscal da compra, contra eventuais defeitos de fabricação ou de peças.

A Nota Fiscal de compra deste produto é parte integrante da presente garantia. Sua primeira via deve ser apresentada pelo consumidor, no caso do uso da garantia.

Os consertos em garantia somente poderão ser efetuados por um Posto de Assistência Técnica Suggar. A relação dos Postos Autorizados encontra-se no verso deste manual e no site [www.suggar.com.br](http://www.suggar.com.br).

A Suggar é responsável pela definição das peças e reparos necessários para a solução do problema.

Durante a garantia, os reparos necessários, de acordo com a avaliação da Suggar, não terão custo para o consumidor.

O aparelho somente poderá ser reparado pelos técnicos dos Postos Autorizados Suggar (P.A.S.), ou por pessoas credenciadas pela Suggar.

**Esta garantia não cobre danos causados por:**

01 - Danos sofridos pelo produto, ou seus acessórios, em consequência de acidentes, manuseio ou uso incorreto ou em desacordo com as recomendações do seu manual.

02 - Problemas com o fio de alimentação, causados por falta de observação às instruções de segurança.

03 - Produto que tenha sido aberto, examinado, alterado ou consertado por pessoas ou oficinas não autorizadas.

04 - Produtos que foram danificados por uso não-doméstico.

05 - Ligações feitas em tensão diferente da especificada no aparelho, bem como avarias oriundas de maus tratos, choques bruscos e agentes cuja origem seja transporte, armazenamento indevido ou, ainda, forças da natureza (enchentes, sobrecargas elétricas, raios, etc.) invalidam a garantia dos componentes danificados.

Ao solicitar atendimento em garantia, tenha em mãos a Nota Fiscal de compra, verifique o problema e explique-o detalhadamente.

As fotos, ilustrações e especificações técnicas, aqui descritas, poderão ser modificadas sem prévio aviso.

## IMPORTANTE

Durante a garantia, as visitas técnicas somente serão gratuitas nos perímetros urbanos onde estiverem localizados os Postos Autorizados SUGGAR (P.A.S.), conforme relação que acompanha o produto. Fora do perímetro urbano ou de atuação do Posto Autorizado SUGGAR, será cobrada, do consumidor, taxa de locomoção do técnico por km rodado, valor previamente combinado entre o consumidor e o Posto Autorizado SUGGAR. Se houver necessidade de mão-de-obra específica para reparação do local de instalação, bem como utilização de materiais que não acompanham produto, os custos serão de inteira responsabilidade do consumidor. Não serão incluídas, na garantia, as despesas com a remoção do produto para manutenção, a não ser que algum defeito de fabricação gere esta necessidade e a mesma seja constatada pelo técnico do Posto Autorizado SUGGAR.

Representantes e assistentes técnicos em todo o País.

**SUGGAR**  
eletrodomésticos  
[www.suggar.com.br](http://www.suggar.com.br)

RAZÃO SOCIAL:  
Madson Eletrometalúrgica Ltda.

Belo Horizonte/MG  
Rua Jerônimo Marcucci, 74  
Bairro Olhos D'água  
CEP: 30390-150

CENTRAL DE RELACIONAMENTO  
**0800 200 5050**



