

Consul Guia Rápido

Como funciona seu produto

Comece por aqui. Se você quer tirar o máximo proveito da tecnologia contida neste produto, leia o **Guia Rápido** por completo.

Refrigerador CRB36/CRB39/CRG36



Frost Free

Seu refrigerador usa o sistema **Frost Free**, que torna desnecessário fazer o degelo, pois o mesmo ocorre naturalmente.



CRB36/CRB39



CRG36

Características Gerais

- 1- Controle de Temperatura do Refrigerador
- 2- Porta do Congelador
- 3- Compartimento Extra Frio
- 4- Lâmpada
- 5- Prateleiras de Grade (removíveis, reguláveis e inclináveis) 2 para os modelos CRG36/CRB36 e 3 para o modelo CRB39
- 6- Tampa da Gaveta de Legumes
- 7- Gaveta de Legumes
- 8- Proteção Pés Estabilizadores
- 9- Pés Estabilizadores
- 10- Prateleira Rasa
- 11- Reservatório de Água (CRG36)
- 12- Porta-Ovos
- 13- Prateleira Porta Latas (CRB36/CRB39)
- 14- Prateleira Diversos (removível) 1 para o modelo CRB36 e 2 para os modelos CRG36/CRB39
- 15- Prateleira Garrafas (removível)
- 16- Congelador
- 17- Forma de Gelo
- 18- Prateleira do Congelador (removível e regulável) (CRG36/CRB39)
- 19- Controle de Temperatura do Congelador

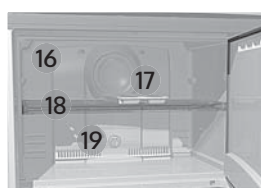

Interior do Congelador

INFORMAÇÃO AMBIENTAL

Este produto utiliza gás isolante e gás refrigerante que não atacam a camada de ozônio e têm potencial reduzido de efeito estufa. Estes gases são inflamáveis.

Usando o Refrigerador

Como operar os controles de temperatura

Controle de temperatura do refrigerador

O controle de temperatura pode ser regulado para melhor atender as condições de conservação dos alimentos, conforme o grau de utilização de seu refrigerador.

A temperatura é ajustada pressionando o botão de controle até a posição desejada.

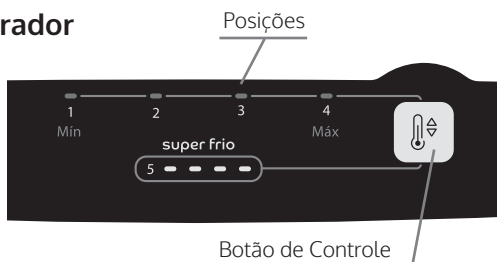

Posição	Resfriamento	Situações de uso
1	Mínimo	Dias frios. Poucas aberturas de porta.
2 e 3	Médio	Condições normais de uso.
4	Máximo	Dias quentes. Muitas aberturas de porta.
5	Super Frio ou Turbo	Para uso intenso do refrigerador como festas ou resfriamento mais rápido dos alimentos. A posição super frio / Turbo é acionada quando todos os leds ficam acesos.

Controle de circulação de ar

- Este controle serve para regular a quantidade de ar frio que vai para o freezer e também para o refrigerador.

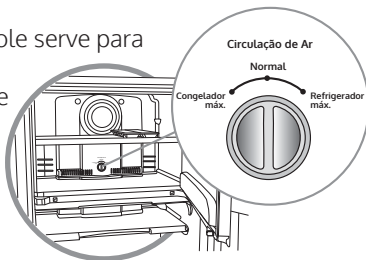

- É um ajuste fino de temperatura e pode ser utilizado em situações específicas.
- Mantenha o botão na posição **Normal**. Esta é a condição normal de uso.
- Congelador Máx:** Utilize nesta posição quando quiser congelar rapidamente um alimento no freezer.

Importante

Não deixe na posição **Congelador Máx** por mais de 24 horas.

- Refrigerador Máx:** Utilize nesta posição quando quiser resfriar rapidamente os alimentos no refrigerador.

Importante

Utilizando na posição **Refrigerador Máx**, o refrigerador ficará mais frio. Isto pode causar o congelamento dos alimentos.

Reversão da porta

O seu refrigerador vem de fábrica com a porta instalada de forma a abrir para a direita.

Dependendo do local que você escolheu para instalar o seu refrigerador, pode ser mais conveniente que a porta abra para a esquerda.

Se você tem esta necessidade, chame o serviço autorizado.

Nivelamento do refrigerador

Pés estabilizadores

Coloque o refrigerador no local escolhido. Gire os pés estabilizadores até encostá-los no chão, travando e estabilizando o produto.

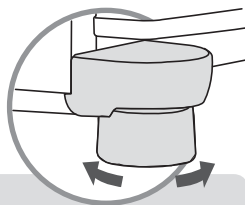

Importante

- Para facilitar o fechamento da porta do seu refrigerador, gire um pouco mais os pés estabilizadores inclinando levemente o produto para trás.
- Estabilizando o seu produto você também estará ajudando a diminuir os ruídos.

Componentes do Refrigerador

Sistema frost free

Ao armazenar alimentos, evite colocá-los próximos às saídas de ar, pois, além de prejudicar o bom funcionamento do produto, pode causar o congelamento dos alimentos.

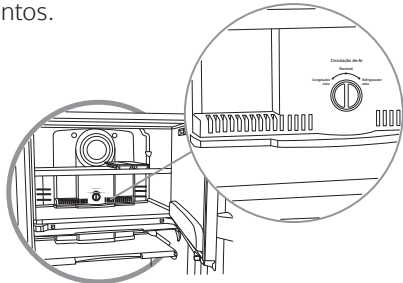

- Ao abrir a porta é normal ocorrer embaçamento nas prateleiras do seu refrigerador, devido a entrada de ar quente dentro do produto.

Compartimento congelador

O congelador possui o sistema frost free e trabalha nas temperaturas internas abaixo de -6°C . Observe sempre a temperatura de armazenamento e a data de validade dos produtos congelados, indicada pelo fabricante do alimento.

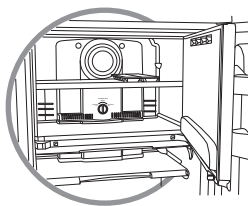

Trava da porta do congelador

Fechamento da porta

A porta do congelador possui uma trava para garantir a vedação adequada do compartimento.

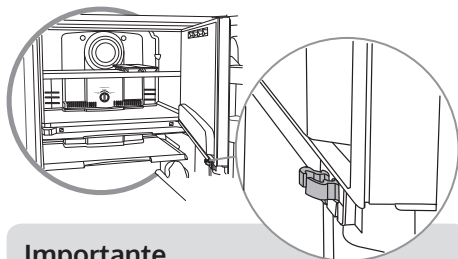

Importante

Mantenha a porta do congelador fechada e travada.

Compartimento extra frio

Neste compartimento a temperatura é mais fria do que nos demais compartimentos do refrigerador e portanto é indicado para armazenar laticínios, frios, carnes e embutidos.

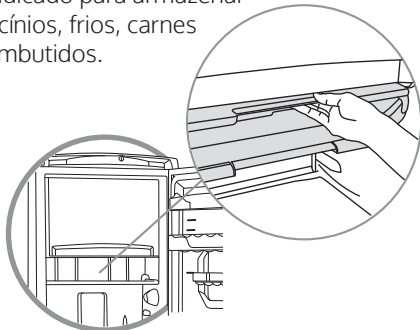

Sistema de água na porta

Modelo CRG36

Seu produto possui um sistema que permite retirar água gelada sem abrir a porta do refrigerador, evitando assim aberturas excessivas e consequentemente, reduzindo o consumo de energia.

Reservatório de água

A capacidade de armazenagem de água no reservatório é de 3 litros.

Abastecendo o reservatório

Para colocar água no reservatório gire o bocal e abasteça com uma jarra ou garrafa.

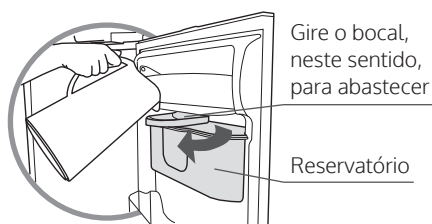

Importante

- Uso exclusivo para água limpa. Qualquer outro líquido poderá causar mau funcionamento do sistema.
- O fabricante não se responsabiliza por danos causados ao sistema se o reservatório for abastecido com qualquer outro tipo de líquido que não seja água.

Servindo-se de água

- Pressione um recipiente (copo ou jarra) contra o acionador. Aperte o acionador segurando-o até completar o nível desejado de água.

- Para sua segurança, o sistema possui uma trava que impede o movimento do acionador, evitando assim a saída de água. Para travá-lo basta empurrar a trava localizada na parte de trás do acionador. Para destravar retorne-a para a posição inicial.



- O coletor de água retém eventuais pingos que podem cair enquanto você estiver se servindo. Utilize um pano seco para limpar ou secar o coletor de água.

Limpendo o reservatório

Limpe o reservatório frequentemente.

- Para limpeza, nunca utilize a máquina de lavar louças.
- Retire a primeira prateleira da porta.

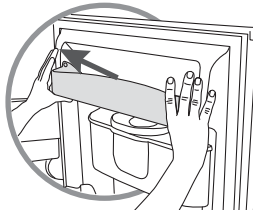

- Desencaixe o reservatório de água, levantando-o e puxando-o na sua direção conforme indicado na figura.

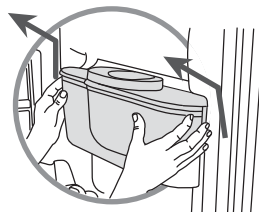

- Apoie o reservatório sobre a pia e desencaixe a tampa.
- Desencaixe a ponta da válvula girando-a para a esquerda até perceber que a peça está solta. Retire-a e limpe cuidadosamente.

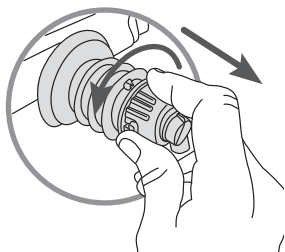

- Use esponja ou pano macio umedecido em água com detergente ou sabão neutro. Enxágue bem e seque com um pano limpo e seco.

Importante

Não puxe o corpo da válvula, indicado na figura.

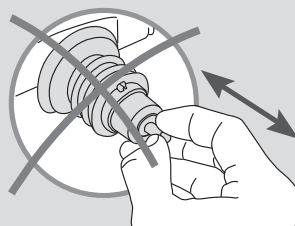

Reposicionando o reservatório

- Encaixe e trave a válvula novamente, conforme mostra a figura.

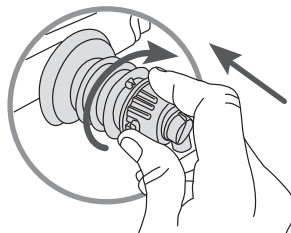

Importante

Antes de reposicionar o reservatório, certifique-se que a válvula está bem encaixada.

- Encaixe o reservatório nos engates laterais e no orifício da porta.



- Certifique-se de que o reservatório ficou bem encaixado. Observe a ausência de frestas entre a borracha de vedação e a porta.

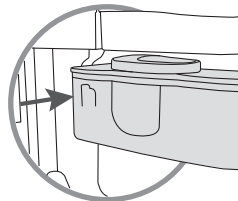

Manutenção e Cuidados

⚠ ADVERTÊNCIA



Risco de Explosão

Use produtos de limpeza que não sejam inflamáveis.

Não seguir esta instrução pode trazer risco de morte, incêndio ou de explosão.

⚠ ADVERTÊNCIA



Risco de Choque Elétrico

Retire o plugue da tomada antes de efetuar qualquer manutenção ou limpeza do produto.

Recoloque todos os componentes antes de ligar o produto.

Não seguir estas instruções pode trazer risco de morte ou choque elétrico.

Lâmpada

Em caso de queima da lâmpada, substitua-a seguindo os seguintes passos:

- Desconecte o plugue da tomada.

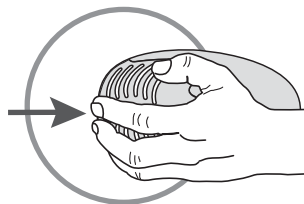

- Retire o protetor da lâmpada liberando a trava, pressionando-a conforme a figura.
- Desenrosque a lâmpada e substitua por uma nova, com as mesmas características, de no máximo 15 Watts, que você também encontra no serviço autorizado.

Importante

Lâmpadas com potência maior que 15 Watts podem danificar seu refrigerador.

- Recoloque a proteção.
- Recoloque o plugue na tomada.

Bandeja de degelo

O acúmulo de água neste recipiente é normal. A água é proveniente do degelo automático que será evaporada lenta e naturalmente.

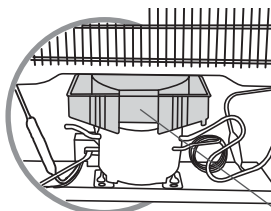

Esta peça não deve ser retirada.

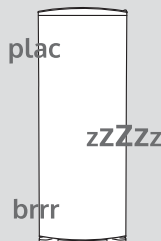

Ruídos considerados normais

Ruído de degelo

Ruído característico de água escorrendo. Ocorre quando o produto está fazendo o degelo.

Ruído de ventilação

Ruído característico do ventilador interno do sistema. Considerado normal.

Para mais informações sobre tipos de ruídos, consulte o Manual do Produto.

Soluções de Pequenos Problemas

Antes de ligar para a **Rede de Serviços Consul**, faça uma verificação prévia, consultando a tabela a seguir:

Problema	Causa Provável	Solução
Refrigeração insuficiente	Controle de temperatura do congelador na posição "Inverno".	Reposicione o botão do controle de temperatura do congelador para "Dias Normais".
Alimentos congelando no refrigerador	Controle de temperatura do congelador na posição "Verão".	Reposicione o botão do controle de temperatura do congelador para "Dias Normais" ou "Inverno" conforme as condições da temperatura ambiente.
	Controle de temperatura do refrigerador nas posições 3, 4 ou 5 (dias quentes).	Regule a temperatura do refrigerador nas posições 1 ou 2 (dias frios).
Lâmpada não acende	Lâmpada queimada.	Substitua a lâmpada. Veja o item "Manutenção e Cuidados" (Lâmpada).

Para mais informações sobre soluções de pequenos problemas, consulte o Manual do Produto.

Características Técnicas

Modelo	CRB36	CRG36	CRB39
Dimensões sem embalagem	(mm)	(mm)	(mm)
Altura (com parafuso estabilizador)	1539	1539	1700
Largura	616	616	616
Largura com a porta aberta a 130°	1139	1139	1139
Profundidade	691	691	691
Profundidade com a porta aberta a 90°	1206	1206	1206
Capacidade bruta	(litros)	(litros)	(litros)
Total	324	324	365
Capacidade de armazenagem	(litros)	(litros)	(litros)
Total	300	300	342
Compartimento refrigerador	253	253	295
Compartimento congelador	47	47	47
Peso máximo sobre componentes	(kg)	(kg)	(kg)
Tampa da gaveta de legumes	24	24	24
Prateleira de grade (cada)	24	24	24
Compartimento extra frio	10	10	10
Gaveta de legumes	12	12	12
Congelador	18	18	18
Prateleira rasa	2	2	2
Porta-ovos	0,5	0,5	0,5
Prateleira diversos (cada)	5	5	5
Prateleira garrafas	5	5	5
Peso sem embalagem (kg)	48	48	53

O fabricante se reserva no direito de modificar as características gerais, técnicas e estéticas de seus produtos sem aviso prévio.

Consul

www.consul.com.br

Para maiores dúvidas consulte o manual

*Imagens meramente ilustrativas