

A black and white artistic photograph of water splashing, with several ice cubes suspended in mid-air. The water droplets and ice cubes are captured in sharp focus, creating a dynamic and refreshing visual. The background is a plain, light color, making the water and ice stand out prominently.

Refrigerador

Manual do usuário

RT53*/RT50*/RT46*/RT43*

Eletrodoméstico de livre instalação

SAMSUNG

Índice

Informações de segurança	3
Símbolos de segurança e precauções importantes:	7
Placas de advertência grave quanto ao transporte e ao local	7
Avisos de instalação críticos	8
Precauções de instalação	12
Avisos de utilização críticos	13
Precauções de utilização	19
Precauções de limpeza	22
Avisos de descarte críticos	24
Sugestões adicionais para uma utilização adequada	25
Dicas de economia de energia	27
Este eletrodoméstico é destinado para ser usado em aplicações domésticas e semelhantes, como:	28
Instruções sobre a REEE	29
Instalação	30
Refrigerador em resumo	30
Instalação passo a passo	33
Operações	38
Painel de recursos	38
Definições de temperatura	39
Recursos especiais	41
Manutenção	44
Manuseio e cuidados	44
Limpeza	45
Substituição	45
Solução de problemas	46
Geral	46
Você ouviu sons anormais vindos do refrigerador?	48

Informações de segurança

- Antes de utilizar o refrigerador Samsung, leia atentamente este manual para se certificar de que saiba como operar os recursos e funções que o seu novo eletrodoméstico oferece de maneira segura e eficiente.
- Este eletrodoméstico não se destina a ser utilizado por pessoas (incluindo crianças) com capacidades físicas, sensoriais ou mentais reduzidas, ou aquelas que não possuem experiência e conhecimentos, exceto se forem supervisionadas ou lhes tiverem sido dadas instruções sobre a utilização do eletrodoméstico por uma pessoa responsável pela sua segurança.
- Este eletrodoméstico pode ser usado por crianças a partir dos 8 anos e pessoas com capacidades físicas, sensoriais ou mentais reduzidas, ou falta de experiência e conhecimento, desde que estejam sob supervisão ou tenham recebido instruções sobre o uso do eletrodoméstico de uma forma segura e compreendam os riscos envolvidos. Crianças não devem brincar com o eletrodoméstico. A limpeza e a manutenção por parte do usuário não deverão ser realizadas por crianças sem supervisão. Crianças entre 3 e 8 anos de idade podem carregar e descarregar eletrodomésticos de refrigeração.
- As advertências e instruções de segurança importantes neste manual não abrangem todas as condições e situações possíveis que podem ocorrer. É sua responsabilidade usar o bom senso e ser cuidadoso e atento ao instalar, fazer manutenção e utilizar o eletrodoméstico.

Informações de segurança

- Como as instruções operacionais a seguir abrangem diversos modelos, as características do seu refrigerador poderão diferir um pouco daquelas descritas neste manual e nem todas as placas de advertência poderão ser aplicáveis. Se você tiver alguma dúvida, entre em contato com a central de atendimento técnico mais próxima ou localize a ajuda e as informações on-line no site www.samsung.com.
- O gás R-600a ou R-134a é usado como refrigerante. Verifique a etiqueta do compressor na parte traseira do eletrodoméstico ou a etiqueta de características dentro da geladeira para conferir qual refrigerante é usado para o refrigerador. Quando este produto contiver gás inflamável (refrigerante R-600a), entre em contato com a autoridade local para obter informações sobre o descarte seguro deste produto.
- Para evitar a criação de uma combinação de gás inflamável e ar, se ocorrer um vazamento no circuito de refrigeração, o tamanho do ambiente no qual o eletrodoméstico pode ser inserido dependerá da quantidade de refrigerante usada.
- Nunca inicie o uso do eletrodoméstico que apresente sinais de danos. Se estiver em dúvida, consulte seu revendedor. O cômodo tem que dispor de 1 m³ para cada 8 g de refrigerante R-600a dentro do eletrodoméstico. A quantidade de refrigerante no seu eletrodoméstico em específico está exibida na placa de identificação dentro do eletrodoméstico.

- O refrigerante que espirra das tubulações poderia inflamar ou provocar ferimentos nos olhos. Se houver vazamento de refrigerante da tubulação, evite a presença de chamas abertas, afaste todos os objetos inflamáveis do eletrodoméstico e ventile o ambiente imediatamente.
 - Do contrário, poderá ocorrer incêndio ou explosão.
- Qualquer pessoa que não seja um técnico autorizado corre riscos ao realizar um serviço de manutenção neste eletrodoméstico.
- Para não contaminar os alimentos, respeite as seguintes instruções:
 - Não deixe a porta aberta por muito tempo, pois pode provocar um aumento significativo da temperatura nos compartimentos do eletrodoméstico.
 - Limpe regularmente as superfícies que entram em contato com o alimento e os sistemas de drenagem que podem ser alcançados.
 - Limpe os depósitos de água se não forem usados por 48 h; enxágue o sistema de água conectado ao fornecimento de água quando não tiver sido usado por 5 dias.
 - Armazene a carne crua e o peixe em recipientes adequados no refrigerador, para que não entre em contato nem respingue sobre outros alimentos.
 - Os compartimentos de alimentos congelados de duas estrelas são adequados para armazenar alimentos pré-congelados, armazenar ou fazer sorvete e fazer cubos de gelo.
 - Os compartimentos de uma, duas e três estrelas não são adequados para o congelamento de alimentos frescos.

Informações de segurança

- Se o refrigerador ficar vazio por muito tempo, desligue, descongele, limpe, seque e deixe a porta aberta para impedir o desenvolvimento de mofo no eletrodoméstico.



Advertência: risco de incêndio/materiais inflamáveis

Símbolos de segurança e precauções importantes:

ADVERTÊNCIA

Riscos ou práticas pouco seguras que podem resultar em ferimentos graves ou morte.

CUIDADO

Riscos ou práticas pouco seguras que podem resultar em ferimentos ligeiros ou danos materiais.

Estes sinais de advertência estão aqui para evitar ferimentos a você e às outras pessoas.

Siga-os com atenção.

Após ler esta seção, guarde-a em um local seguro para consulta futura.

Placas de advertência grave quanto ao transporte e ao local

ADVERTÊNCIA

- Ao transportar e instalar o eletrodoméstico, tome cuidado para não danificar nenhuma parte do circuito de refrigeração.
 - O vazamento de refrigerante da tubulação pode causar incêndio ou ferir os olhos. Se um vazamento for detectado, evite a presença de chamas abertas ou fontes de ignição potenciais e ventile o ambiente no qual o eletrodoméstico está localizado, durante alguns minutos.

Informações de segurança

- Este eletrodoméstico contém uma pequena quantidade de refrigerante isobutano (R-600a), um gás natural com elevada compatibilidade ambiental, embora seja também combustível. Ao transportar e instalar o eletrodoméstico, deve-se tomar cuidado para assegurar que nenhuma parte do circuito de refrigeração se danifique.

Avisos de instalação críticos

ADVERTÊNCIA

- Não instale o refrigerador em um local úmido ou em um local onde possa ocorrer contato com água.
 - A deterioração do isolamento dos componentes elétricos pode provocar choques elétricos ou incêndios.
- Mantenha este refrigerador longe da luz solar direta e longe de fontes de calor, como fogões, aquecedores ou outros eletrodomésticos.
- Não conecte vários eletrodomésticos à mesma régua com várias entradas de força. O refrigerador sempre deve ser conectado em sua própria tomada individual, que tenha uma classificação de tensão correspondente à da chapa de características do refrigerador.
 - Isso garante o melhor desempenho e impede a sobrecarga dos circuitos da fiação doméstica, o que pode causar risco de incêndio decorrente de superaquecimento dos fios.
- Se a tomada de parede estiver solta, não insira o plugue.
 - Há risco de choque elétrico ou incêndio.

- Não utilize um cabo de força que apresente fissuras ou danos por abrasão em sua extensão ou em qualquer uma das extremidades.
- Não dobre excessivamente o cabo de força nem coloque objetos pesados sobre o mesmo.
- Não puxe ou dobre excessivamente o cabo de força.
- Não torça ou amarre o cabo de força.
- Quanto ao cabo de força, não o prenda sobre um objeto de metal, não coloque objetos pesados sobre ele, não o insira entre objetos e não o enfie no espaço atrás do eletrodoméstico.
- Ao deslocar o refrigerador, tome cuidado para não o passar sobre o cabo de força ou danificar este cabo.
 - Isso poderá resultar em choque elétrico ou incêndio.
- Nunca desconecte o refrigerador puxando o cabo de força. Sempre segure o plugue com firmeza e puxe para fora da tomada.
 - Danos ao cabo podem provocar um curto-circuito, incêndio e/ou choque elétrico.
- Não armazene substâncias explosivas, como latas de aerossol com um propulsor inflamável neste eletrodoméstico.
- Não instale este eletrodoméstico perto de um aquecedor ou de materiais inflamáveis.
- Não instale este eletrodoméstico em um local onde possa haver vazamento de gás.
 - Isso poderá resultar em choque elétrico ou incêndio.
- Antes de ser utilizado, este refrigerador tem de ser instalado e localizado corretamente de acordo com as instruções do manual.

Informações de segurança

- Conecte o plugue na posição adequada com o cabo pendendo para baixo.
 - Se o plugue for conectado de cabeça para baixo, o fio pode se romper causando um incêndio ou choque elétrico.
- Certifique-se de que a tomada não seja esmagada nem danificada pela parte de trás do refrigerador.
- Mantenha os materiais da embalagem longe do alcance das crianças.
 - Há risco de morte por asfixia caso uma criança coloque os materiais da embalagem sobre sua cabeça.
- O eletrodoméstico deve ser posicionado de forma que o plugue esteja acessível após a instalação.
 - Não fazê-lo pode causar choque elétrico ou incêndio devido a vazamento elétrico.
- Não instale este eletrodoméstico em um local úmido, engordurado ou cheio de poeira, ou em um local exposto à luz direta do sol e à água (gotas de chuva).
 - A deterioração do isolamento dos componentes elétricos pode causar choque elétrico ou incêndio.
- Se houver poeira ou água no refrigerador, desconecte o plugue e entre em contato com a central de atendimento técnico da Samsung Electronics.
 - Caso contrário, há risco de incêndio.
- Não fique de pé sobre o eletrodoméstico nem coloque objetos (como roupas, velas acesas, cigarros acesos, louças, produtos químicos, objetos metálicos, etc.) sobre ele.
 - Isso pode causar choque elétrico, incêndio, problemas com o produto ou ferimentos.

- É necessário remover todo o filme plástico de proteção antes de conectar o produto pela primeira vez.
- As crianças devem ser supervisionadas para evitar que brinquem com os anéis de trava usados para o ajuste da porta ou com os cliques do tubo de água.
 - Existe risco de morte por asfixia, se uma criança engolir um anel de trava ou um clipe do tubo de água. Mantenha os anéis de trava e os cliques do tubo de água fora do alcance das crianças.
- O refrigerador deve ser aterrado corretamente.
 - Sempre se certifique de que o refrigerador esteja aterrado, antes de tentar investigar ou reparar uma peça do eletrodoméstico. Fugas de energia podem provocar choques elétricos graves.
- Nunca utilize canos de gás, fios de telefone nem outros potenciais pára-raios como aterramento elétrico.
 - É necessário aterrar o refrigerador para impedir que haja vazamentos de energia ou choques elétricos causados pelo vazamento de corrente do refrigerador.
 - Isso pode causar choque elétrico, incêndio, explosão ou problemas com o produto.
- Conecte o plugue na tomada de parede com firmeza. Não utilize um plugue ou um cabo de força danificados ou uma tomada solta.
 - Isso poderá resultar em choque elétrico ou incêndio.
- Se o cabo de alimentação estiver danificado, solicite a sua substituição imediata ao fabricante ou ao respectivo representante da assistência.

Informações de segurança

- O fusível do refrigerador deve ser trocado por um técnico qualificado ou empresa de manutenção.
 - Do contrário, poderá ocorrer choque elétrico ou ferimentos.
- Ao colocar o eletrodoméstico, garanta que o cabo de força não está preso ou danificado.
- Não coloque extensões de tomadas múltiplas ou fontes de alimentação portáteis na parte traseira do eletrodoméstico.

Precauções de instalação

CUIDADO

- Deixe espaço suficiente em torno do refrigerador e instale-o em uma superfície plana.
 - Mantenha o espaço de ventilação do eletrodoméstico e o espaço em redor do mesmo desobstruídos.
- Após instalar e ligar, deixe o eletrodoméstico funcionar por 2 horas, para depois colocar os alimentos.
- Recomendamos enfaticamente que o refrigerador seja instalado por um técnico qualificado ou pela empresa de assistência.
 - Do contrário, poderá ocorrer choque elétrico, incêndio, explosão, problemas com o produto ou ferimentos.
- Não deixe que ninguém se pendure sobre a porta, pois poderá derrubar o refrigerador provocando ferimentos.

Avisos de utilização críticos

ADVERTÊNCIA

- Não introduza o plugue na tomada com as mãos molhadas.
 - Isso poderá causar choque elétrico.
- Não armazene itens sobre o eletrodoméstico.
 - Ao abrir ou fechar a porta, os itens poderão cair e causar ferimentos e/ou danos ao material.
- Não coloque as mãos, os pés ou objetos de metal (como palitos para comida chinesa ou japonesa, etc.) na parte inferior ou traseira do refrigerador.
 - Isso poderá resultar em choque elétrico ou ferimento.
 - As bordas afiadas poderão causar ferimentos.
- Não toque nas paredes internas do freezer ou nos produtos armazenados dentro dele com as mãos molhadas.
 - Isso pode provocar lacerações causadas pelo frio.
- Não coloque um recipiente cheio de água sobre o refrigerador.
 - Se houver derrame, haverá risco de incêndio ou choque elétrico.
- Não coloque objetos ou substâncias voláteis ou inflamáveis (benzeno, diluente, gás propano, álcool, éter, gás de petróleo liquefeito e outros produtos semelhantes, etc.) no refrigerador.
 - Este refrigerador destina-se somente para o armazenamento de alimentos.
 - Isso pode causar um incêndio ou uma explosão.

Informações de segurança

- As crianças devem ser vigiadas para impedir que brinquem com o eletrodoméstico.
 - Mantenha os dedos afastados das áreas onde podem ser esmagados. Os espaços entre as portas e o armário são muito pequenos. Tenha cuidado ao abrir as portas na presença de crianças.
- Não deixe que as crianças se pendurem na porta ou nos compartimentos das portas. Elas poderão se ferir gravemente.
- Não deixe que as crianças entrem no refrigerador. Elas podem ficar presas.
- Não coloque as mãos na área inferior, debaixo do eletrodoméstico.
 - As bordas afiadas poderão causar ferimentos.
- Não guarde produtos farmacêuticos, materiais científicos ou produtos sensíveis à temperatura dentro do refrigerador.
 - Os produtos que exigem rigorosos controles de temperatura não podem ser armazenados no refrigerador.
- Não insira nem use eletrodomésticos dentro do refrigerador/freezer, a menos que sejam de um tipo recomendado pelo fabricante.
- Se você sentir cheiro de produtos farmacêuticos ou fumaça, desconecte imediatamente o plugue e entre em contato com a central de atendimento técnico da Samsung Electronics.

- Se houver poeira ou água no refrigerador, desconecte o plugue e entre em contato com a central de atendimento técnico da Samsung Electronics.
 - Caso contrário, há risco de incêndio.
- Não deixe que as crianças subam na gaveta.
 - A gaveta pode quebrar e fazer com que escorreguem.
- Não deixe as portas do refrigerador abertas quando não houver supervisão e não permita que crianças entrem no refrigerador.
- Não permita que bebês ou crianças entrem na gaveta.
 - Isso poderá causar morte por sufocamento devido ao aprisionamento ou ferimentos.
- Não superlote o refrigerador com alimentos.
 - Ao abrir a porta, um item poderá cair e provocar ferimentos ou danos ao material.
- Não pulverize material volátil, como inseticida, na superfície do eletrodoméstico.
 - Além de serem prejudiciais para os seres humanos, também podem provocar choques elétricos, incêndios ou outros problemas no produto.
- Não utilize nem coloque substâncias sensíveis à temperatura, como sprays ou objetos inflamáveis, gelo seco, medicamentos ou produtos químicos perto ou dentro do refrigerador.
- Não use um secador de cabelo para secar a parte interna do refrigerador. Não insira uma vela acesa no refrigerador para eliminar os odores desagradáveis.
 - Isso poderá resultar em choque elétrico ou incêndio.

Informações de segurança

- Encha o depósito de água, a bandeja de gelo e os cubos de água somente com água potável (água mineral ou purificada).
 - Não encha o tanque com chás, sucos ou bebidas esportivas, uma vez que isso pode danificar o refrigerador.
- Não fique de pé sobre o eletrodoméstico nem coloque objetos (como roupas, velas acesas, cigarros acesos, louças, produtos químicos, objetos metálicos, etc.) sobre ele. Isso pode causar choque elétrico, incêndio, problemas com o produto ou ferimentos. Não insira um recipiente cheio de água no eletrodoméstico.
 - Se houver derrame, haverá risco de incêndio ou choque elétrico.
- Não use dispositivos mecânicos ou outros meios para acelerar o processo de descongelamento, além daqueles recomendados pelo fabricante.
- Não danifique o circuito refrigerante.
- Jamais olhe diretamente para a lâmpada de LED UV (ultravioleta) por longos períodos.
 - Isso pode causar tensão nos olhos devido aos raios UV.
- Não coloque a prateleira da geladeira virada ao contrário. A trava da prateleira pode não funcionar.
 - Isso poderá causar ferimentos devido à queda da prateleira de vidro.
- Mantenha os dedos afastados das áreas onde podem ser esmagados. Os espaços entre as portas e o armário são muito pequenos. Tenha cuidado ao abrir as portas na presença de crianças.

- Se detectar um vazamento de gás, evite as chamas abertas ou potenciais fontes de ignição e areje o cômodo em que o eletrodoméstico se encontra durante vários minutos.
 - Não toque no eletrodoméstico ou no cabo de força.
 - Não use um ventilador.
 - Uma faísca pode provocar uma explosão ou um incêndio.
- Utilize apenas lâmpadas LED fornecidas pelo fabricante ou pelo representante da assistência.
- As garrafas devem ser armazenadas bem próximas para que não caiam.
- Este produto destina-se somente ao armazenamento de alimentos em um ambiente doméstico.
- Não tente reparar, desmontar ou modificar o refrigerador sozinho.
 - Modificações não autorizadas podem causar problemas de segurança. Para reverter uma modificação não autorizada, cobraremos pelo custo total das peças e da mão de obra.
- Não utilize qualquer fusível (como cobre, cabo de aço, etc.) além do fusível padrão.
- Se o refrigerador precisar ser reparado ou reinstalado, entre em contato com a central de atendimento técnico mais próxima.
 - Do contrário, poderá ocorrer choque elétrico, incêndio, problemas com o produto ou ferimentos.
- Se a lâmpada LED interna ou externa queimar, entre em contato com a central de atendimento técnico mais próxima.

Informações de segurança

- Se o refrigerador emitir um cheiro de queimado ou fumaça, desligue-o imediatamente e entre em contato com a central de atendimento técnico da Samsung Electronics.
 - Do contrário, poderá ocorrer choque elétrico ou riscos de incêndio.
- Puxe o plugue da tomada antes de trocar as lâmpadas internas do refrigerador.
 - Do contrário, há risco de choque elétrico.
- Se encontrar alguma dificuldade para substituir uma lâmpada não LED, entre em contato com a central de atendimento técnico mais próxima.
- Se o produto estiver equipado com lâmpadas LED, não desmonte a proteção da lâmpada nem as lâmpadas LED sem assistência.
 - Entre em contato com uma central de atendimento técnico da Samsung.
- Conecte o plugue na tomada de parede com firmeza.
- Não utilize um plugue ou um cabo de força danificados ou uma tomada solta.
 - Isso poderá resultar em choque elétrico ou incêndio.

Precauções de utilização

CUIDADO

- Não congele novamente os alimentos que foram totalmente descongelados. Não coloque bebidas gasosas ou espumantes no compartimento do freezer. Não coloque garrafas ou recipientes de vidro no freezer.
 - Quando o conteúdo congelar, o vidro poderá quebrar e provocar ferimentos.
- Use somente o mecanismo de fabricação de gelo fornecido com o refrigerador.
- Para obter o melhor desempenho do produto:
 - Não coloque os alimentos muito perto das aberturas de ventilação, na parte de trás do aparelho, pois podem obstruir a circulação de ar no compartimento do refrigerador.
 - Embale os alimentos adequadamente ou insira-os em recipientes herméticos antes de colocá-los no refrigerador.
 - Não coloque garrafas de vidro ou bebidas com gás no freezer. Elas podem congelar e quebrar. Os recipientes de bebidas quebrados podem causar ferimentos.
 - Respeite os tempos máximos de conservação e os prazos de validade dos alimentos congelados.
- Não coloque vidros, garrafas nem bebidas com gás no freezer.
 - O recipiente pode congelar e quebrar, o que pode causar ferimentos.

Informações de segurança

- Não coloque bebidas gasosas ou espumantes no compartimento do freezer. Não coloque garrafas ou recipientes de vidro no freezer.
 - Quando o conteúdo congelar, o vidro poderá quebrar e provocar ferimentos e danos materiais.
- Garantia de assistência e modificação.
 - Quaisquer alterações efetuadas por terceiros a este produto final não serão cobertas pelo serviço de garantia da Samsung. Da mesma forma, a Samsung não será responsável por problemas de segurança resultantes de alterações feitas por terceiros.
- Não bloqueie os respiros de ar no interior do refrigerador.
 - Se os respiros de ar estiverem bloqueados (especialmente se for com um saco de plástico), o refrigerador poderá refrigerar em excesso. Se o período de refrigeração durar muito tempo, o filtro de água poderá romper e provocar um vazamento de água.
- Use somente o mecanismo de fabricação de gelo fornecido com o refrigerador.
- Remova o excesso de umidade da parte interna e deixe as portas abertas.
 - Do contrário, odores e bolores poderão se formar.
- Se o refrigerador for desconectado da fonte de alimentação, será necessário aguardar pelo menos cinco minutos antes de conectá-lo novamente.
- Se o refrigerador entrar em contato com a água, desconecte o plugue e entre em contato com a central de atendimento técnico da Samsung Electronics.

- Não bata ou use força excessiva em qualquer superfície de vidro.
 - O vidro quebrado pode resultar em ferimentos e/ou danos à propriedade.
- Encha o depósito de água e as bandejas de gelo apenas com água potável (água da torneira, água mineral ou purificada).
 - Não encha o depósito com chá ou isotônico. Isso poderá danificar o refrigerador.

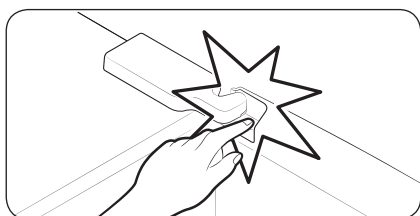

- Cuidado para que seus dedos não fiquem presos.
- As lâmpadas do freezer e do refrigerador podem se apagar, se as portas desses compartimentos forem deixadas abertas por dois segundos ou mais.
 - As lâmpadas se acenderão quando as portas forem fechadas e abertas novamente.
 - Se o refrigerador for inundado, certifique-se de entrar em contato com a central de atendimento técnico mais próxima.
 - Há risco de choque elétrico ou incêndio.

Informações de segurança

- Não armazene óleo vegetal nos compartimentos de porta de seu refrigerador. O óleo pode solidificar, ficando com gosto desagradável ao paladar e tornando-se difícil de usar. Além disso, um recipiente aberto pode vazar e o óleo vazado pode causar rachadura ao compartimento da porta. Após abrir um recipiente de óleo, é melhor manter o recipiente em um local fresco e sem exposição à luz, como em um armário ou uma despensa.
 - Exemplos de óleo vegetal: óleo de oliva, óleo de milho, óleo de semente de uva, etc.

Precauções de limpeza

CUIDADO

- Não pulverize água diretamente sobre a parte interna ou externa do refrigerador.
 - Há risco de incêndio ou choque elétrico.
- Não use um secador de cabelo para secar a parte interna do refrigerador.
- Não insira uma vela acesa no refrigerador para eliminar os odores desagradáveis.
 - Isso poderá resultar em choque elétrico ou incêndio.
- Não pulverize produtos de limpeza diretamente no visor.
 - As letras impressas no visor poderão ser apagadas.
- Se alguma substância estranha, como água, entrar no eletrodoméstico, desconecte o plugue e entre em contato com a central de atendimento técnico mais próxima.
 - Do contrário, poderá ocorrer choque elétrico ou incêndio.

- Use um pano limpo e seco para remover qualquer sujeira ou poeira dos pinos do cabo de força. Não use um pano molhado ou úmido ao limpar o plugue.
 - Do contrário, haverá risco de incêndio ou choque elétrico.
- Não limpe o eletrodoméstico borrifando água diretamente nele.
- Não utilize gasolina, solvente, Clorox™, nem produtos que contenham compostos clorídricos para a limpeza.
 - Eles podem danificar a superfície do eletrodoméstico e provocar incêndio.
- Nunca coloque os dedos ou outros objetos no orifício do dispensador.
 - Isso poderá causar ferimentos ou danos ao material.
- Antes de limpar ou realizar manutenção, desconecte o eletrodoméstico da tomada de parede.
 - Do contrário, poderá ocorrer choque elétrico ou incêndio.
- Use uma esponja ou pano macio limpo e um detergente neutro em água morna para limpar o refrigerador.
- Não use limpadores fortes ou abrasivos, tais como limpa-vidros, produtos de limpeza abrasivos, líquidos inflamáveis, ácido muriático, ceras de limpeza, detergentes concentrados, alvejantes ou limpadores contendo produtos petrolíferos nas superfícies exteriores (portas e gabinete), peças de plástico, revestimentos do interior e das portas e vedações.
 - Esses produtos podem arranhar ou danificar o material.

Informações de segurança

- Não limpe as prateleiras ou coberturas de vidro com água morna quando elas estão frias. As prateleiras e coberturas de vidro podem quebrar se forem expostas a alterações abruptas de temperatura ou impactos, como batidas ou quedas.

Avisos de descarte críticos

ADVERTÊNCIA

- Descarte o material de embalagem deste produto de uma forma não prejudicial para o ambiente.
- Certifique-se de que nenhuma das tubulações na parte traseira do refrigerador está danificada antes do descarte.
- O gás R-600a ou R-134a é usado como refrigerante. Verifique a etiqueta do compressor na parte traseira do eletrodoméstico ou a etiqueta de características dentro da geladeira para conferir qual refrigerante é usado para o refrigerador. Se este refrigerador contiver gás inflamável (refrigerante R-600a), entre em contato com a autoridade local para obter informações sobre o descarte seguro deste produto.
- Ao descartar este refrigerador, remova a porta/vedações da porta e o trinco da porta para que crianças pequenas ou animais não fiquem presos dentro. As crianças devem ser vigiadas para impedir que brinquem com o eletrodoméstico. Se ficar presa dentro do eletrodoméstico, a criança poderá se ferir e sufocar até a morte.
 - Se uma criança ficar presa dentro do eletrodoméstico, ela poderá se ferir e sufocar até a morte.

-
- O ciclopentano é usado no isolamento. Os gases no material de isolamento exigem um procedimento especial de descarte. Entre em contato com as autoridades locais para obter informações sobre o descarte ambientalmente seguro deste produto.
 - Mantenha todos os materiais da embalagem fora do alcance das crianças, já que poderão ser perigosos para elas.
 - Se uma criança colocar um saco na cabeça, ela poderá sufocar.

Sugestões adicionais para uma utilização adequada

- Em caso de falha de energia, entre em contato com o escritório local da sua empresa de energia elétrica e pergunte quanto tempo a falha durará.
 - A maioria das falhas de energia que são corrigidas em uma ou duas horas não afetarão as temperaturas do refrigerador. No entanto, é preciso diminuir o número de aberturas de porta enquanto a energia estiver desligada.
 - Caso a falha de energia se prolongue por mais de 24 horas, retire e descarte todos os alimentos congelados.

Informações de segurança

- O refrigerador pode não funcionar de forma consistente (o conteúdo congelado pode descongelar ou as temperaturas podem ficar muito quentes no compartimento de alimentos congelados) se ficar situado durante muito tempo em um local onde as temperaturas do ar ambiente estão constantemente abaixo das temperaturas para as quais o eletrodoméstico foi projetado.
- No caso de determinados alimentos, a refrigeração pode não ser adequada para a conservação dos mesmos devido às suas propriedades.
- O eletrodoméstico é “frost free”, o que significa que não há necessidade de descongelá-lo manualmente. Isto será feito automaticamente.
- O aumento de temperatura durante o descongelamento está em conformidade com os requisitos da norma ISO. Se desejar evitar um aumento excessivo da temperatura dos alimentos congelados durante o descongelamento do eletrodoméstico, embrulhe-os em várias camadas de jornal.
- Não congele novamente os alimentos que foram totalmente descongelados.
- A temperatura da seção (seções) de duas estrelas ou do compartimento (compartimentos) com o símbolo de duas estrelas (**) é ligeiramente mais elevada do que em outros compartimentos do freezer.
A seção (as seções) ou o compartimento (os compartimentos) com duas estrelas tem (têm) como base a instrução e/ou a condição de entrega.

Dicas de economia de energia

- Instale o eletrodoméstico em um cômodo frio, seco e com ventilação adequada. Certifique-se de que não fica exposto à incidência direta de luz solar e nunca o coloque perto de uma fonte direta de calor (um radiador, por exemplo).
- É recomendado não obstruir quaisquer respiros ou grelhas, para uma maior eficiência energética.
- Permita que os alimentos quentes esfriem antes de colocá-los no eletrodoméstico.
- Coloque os alimentos congelados no refrigerador para descongelar. Desse modo, é possível usar as baixas temperaturas dos produtos congelados para resfriar alimentos no refrigerador.
- Não deixe a porta do refrigerador aberta durante muito tempo ao colocar ou retirar alimentos. Quanto menos tempo a porta ficar aberta, menor o acúmulo de gelo no freezer.
- Recomenda-se instalar o refrigerador com algum espaço livre nos lados e na parte de trás. Isso ajudará a reduzir o consumo de energia e a manter sua conta de luz mais barata.
- Visando ao uso mais eficiente de energia, mantenha todos os encaixes internos, como cestos, gavetas e prateleiras, no lugar indicado pelo fabricante.



Informações de segurança

Este eletrodoméstico é destinado para ser usado em aplicações domésticas e semelhantes, como:

- áreas de cozinha comunitária em lojas, escritórios e outros ambientes de trabalho;
- chalés e por clientes em hotéis, motéis e outros ambientes residenciais;
- ambientes no estilo cama e café da manhã;
- bufê e instalações não varejistas semelhantes.



Instruções sobre a REEE



Eliminação correta deste produto (Resíduos de Equipamentos Elétricos e Eletrônicos)
(Aplicável em países com sistema de coleta diferenciada)

Essa marcação no produto, nos acessórios ou na literatura indica que o produto e os seus acessórios eletrônicos (p. ex., carregador, fone de ouvido/microfone, cabo USB) não devem ser descartados com outras formas de lixo doméstico no final da sua vida útil operacional. Para evitar possíveis danos ao meio ambiente ou à saúde humana devido ao descarte não controlado de dejetos, separe esses itens de outros tipos de dejetos e recicle-os de forma responsável para promover a reutilização sustentável dos recursos do material.

Os usuários domésticos devem entrar em contato com o revendedor ao qual adquiriram esse produto ou com o órgão governamental local para obter detalhes sobre para onde e como eles podem encaminhar esses itens para uma reciclagem ambientalmente segura.

Os usuários corporativos devem entrar em contato com seu fornecedor e verificar os termos e condições do contrato de compra. Esse produto e os seus acessórios eletrônicos não devem ser misturados com outros dejetos comerciais para descarte.

Para saber mais sobre compromissos ambientais e obrigações regulatórias do produto da Samsung, por exemplo REACH, WEEE ou baterias, visite nossa página de sustentabilidade disponível em www.samsung.com

(Apenas para produtos vendidos em países europeus e Reino Unido)

Instalação

Siga estas instruções cuidadosamente para garantir uma instalação adequada deste refrigerador e para evitar acidentes antes de sua utilização.

⚠ ADVERTÊNCIA

- Utilize o refrigerador apenas para o fim a que se destina e de acordo com este manual de instruções.
- Qualquer manutenção deverá ser realizada por um técnico qualificado.
- Descarte o material de embalagem do produto em conformidade com as regulamentações locais.

Refrigerador em resumo

📖 NOTA

A imagem e os componentes reais do refrigerador podem ser diferentes, dependendo do modelo e do país.

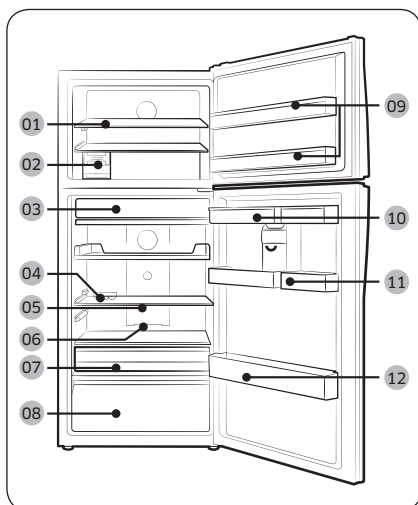

- 01 Prateleira Fre *
- 02 Mecanismo de fabricação de gelo *
- 03 Recipiente para alimentos frescos *
- 04 Compartimento de ovos
- 05 Prateleira deslizante
- 06 Desodorizador *
- 07 Caixa removível para legumes *
- 08 Gaveta para legumes *
- 09 Compartimento do freezer
- 10 Depósito de água *
- 11 Cesto de armazenamento de itens variados *
- 12 Compartimento de garrafas

* somente para modelos aplicáveis



Acessórios opcionais *

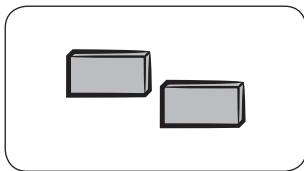

Espaçador: isso ajuda a manter a refrigeração do refrigerador.

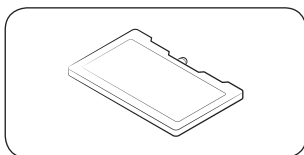

Embalagem de gelo: isso ajuda a manter a refrigeração do refrigerador.

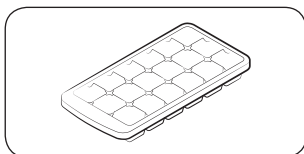

Bandeja de gelo: usada para produzir gelo.

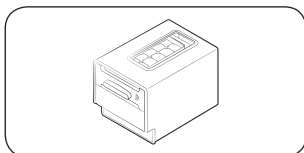

Mecanismo de fabricação de gelo rotativo: usado para produzir gelo.

* Seu refrigerador pode não incluir os acessórios opcionais listados acima. O fornecimento de acessórios opcionais depende do modelo e do país.

Como garantir mais espaço para armazenamento no freezer

Remova um ou mais acessórios opcionais como a(s) embalagem(ens) de gelo, prateleira(s), mecanismo(s) de fabricação de gelo rotativo(s), compartimentos de armazenamento de gelo e os seus suportes, os quais podem ser removidos manualmente, sem uma ferramenta.

- Estes acessórios opcionais não afetam o desempenho térmico e mecânico.
- O volume informado de armazenamento para o freezer baseia-se na não existência desses acessórios opcionais.
- Para remover os dois mecanismos de fabricação de gelo, retire o direito primeiro (aplicável aos modelos Ice Max).
- Para uma melhor eficiência energética, certifique-se de que todos os cestos, prateleiras e gavetas são colocados em sua posição original.



Instalação

Indicador de limite de carga (somente para modelos aplicáveis)

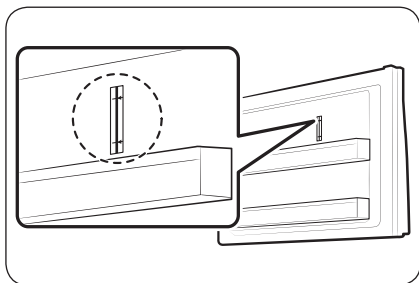

O refrigerador possui um indicador de limite de carga na parte de cima do lado direito do compartimento do freezer.

⚠ CUIDADO

- Não coloque ou mantenha alimentos sobre o indicador de limite de carga. Do contrário, a eficiência de energia poderá ser afetada.

Instalação passo a passo

ETAPA 1 Escolher um local

Requisitos do local:

- Superfície sólida e plana, sem carpetes ou pisos que possam obstruir a ventilação
- Longe da luz solar direta
- Espaço suficiente para a abertura e fechamento da porta
- Longe de uma fonte de calor
- Espaço para manutenção e assistência
- Faixa de temperatura: entre 10 °C e 43 °C

Faixa de temperatura efetiva

O refrigerador foi projetado para funcionar normalmente na faixa de temperatura especificada pela sua categoria de classe.

Categoria	Símbolo	Faixa da temperatura ambiente (°C)	
		IEC 62552 (ISO 15502)	ISO 8561
Temperado ampliado	SN	+10 a +32	+10 a +32
Temperado	N	+16 a +32	+16 a +32
Subtropical	ST	+16 a +38	+18 a +38
Tropical	T	+16 a +43	+18 a +43

NOTA

O desempenho de refrigeração e o consumo de energia do refrigerador podem ser afetados pela temperatura ambiente, pela frequência de abertura da porta e pela localização do refrigerador. Recomendamos ajustar as configurações de temperatura conforme o caso.

Instalação

Afastamento

Veja as imagens e a tabela abaixo para obter requisitos de afastamento para a instalação.

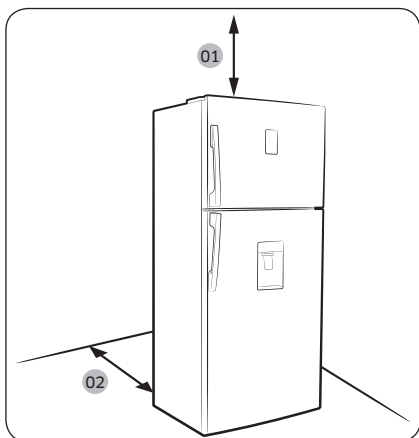

Modelo	A	B	C
RT53*	1435	1170	115°
RT50*	1435	1170	115°
RT46*	1350	1045	115°
RT43*	1350	1045	115°

(unidade: mm)

01 100 mm

02 recomenda-se superior a 50 mm

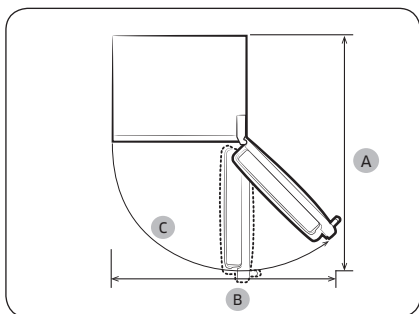



ETAPA 2 Espaçamento (somente para modelos aplicáveis)

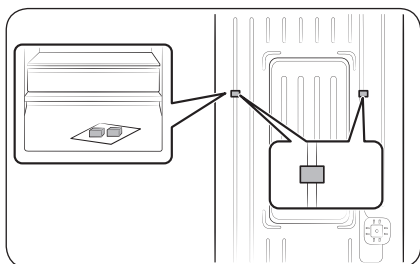

1. Abra a porta e instale os espaçadores fornecidos (x2).
2. Retire os dois espaçadores da embalagem e prenda-os na parte de trás do refrigerador, como mostrado. Eles ajudam a ventilar ar à parede traseira e reduzir o consumo de energia.

ETAPA 3 Piso

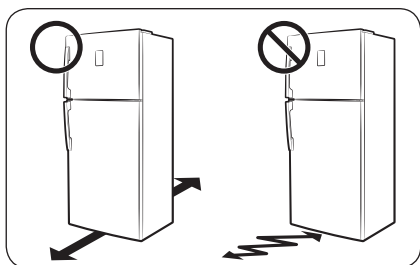

- A superfície em que será instalado o refrigerador deve ser capaz de suportar um refrigerador totalmente carregado ou cerca de 90 kg.
- Para proteger o piso, coloque um pedaço grande de papelão em cada pé do refrigerador.
- Quando o refrigerador estiver na sua posição final, não o desloque a menos que seja necessário proteger o piso. Se necessário, use um pano ou papel grosso, como tapetes antigos ao longo do caminho de deslocamento.



Instalação

ETAPA 4 Ajuste dos pés niveladores

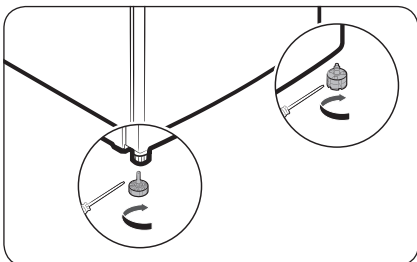

Nivele o refrigerador ajustando manualmente os pés niveladores. Gire os pés niveladores no sentido horário para baixar a posição ou gire no sentido anti-horário para levantá-la. Por razões de segurança, ajuste o lado da frente um pouco mais alto do que o lado de trás.

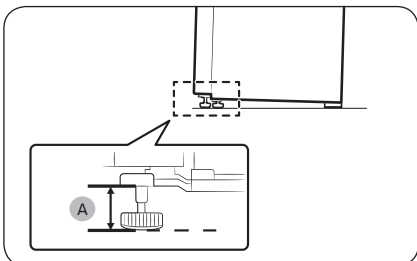

Deixe os pés a 66 mm (A) do piso como mostrado.

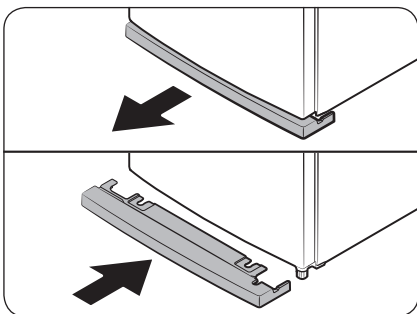

Alguns modelos têm a proteção dos pés niveladores na parte inferior. Para removê-la, basta puxar e depois ajustar os pés niveladores. Quando terminar de ajustar, coloque novamente a proteção.



ETAPA 5 Definições iniciais

Depois de realizar os seguintes passos, o refrigerador deverá estar em pleno funcionamento.

1. Conecte o cabo de força na tomada para ligar o refrigerador.
2. Abra a porta e verifique se a luz interna acende.
3. Ajuste a temperatura para a mais fria e aguarde durante cerca de uma hora. Em seguida, o freezer ficará ligeiramente refrigerado e o motor funcionará sem problemas.
4. Aguarde até que o refrigerador alcance a temperatura definida. Agora o refrigerador estará pronto para uso.

ETAPA 6 Verificação final

Quando a instalação estiver concluída, confirme se:

- O refrigerador está conectado a uma tomada elétrica e aterrada adequadamente.
- O refrigerador está instalado em uma superfície plana e nivelada, com um espaço razoável da parede ou do armário.
- O refrigerador está nivelado e assente firmemente no piso.
- A porta abre e fecha livremente e a luz interna acende automaticamente ao abrir a porta.



Operações

Painel de recursos

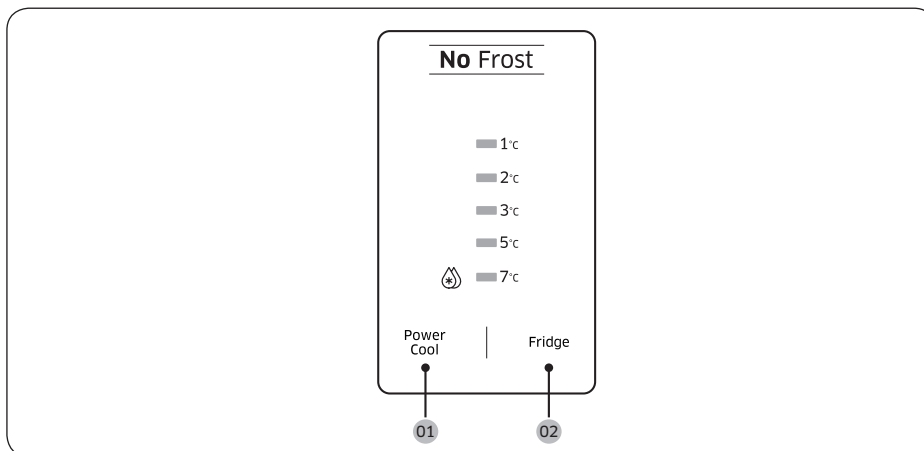

01 Power Cool (Resfriamento rápido)

02 Fridge (Geladeira)

01 Resfriamento rápido

Power Cool
(Resfriamento
rápido)

O Resfriamento rápido acelera o processo de resfriamento na velocidade máxima do ventilador. O freezer continua funcionando a toda a velocidade por várias horas e, em seguida, volta à temperatura anterior.

- Para ativar o Resfriamento rápido, pressione **Power Cool (Resfriamento rápido)**. O indicador correspondente se acende e o refrigerador irá acelerar o processo de resfriamento.
- Para desativar o Resfriamento rápido, pressione **Power Cool (Resfriamento rápido)** novamente. O freezer volta à temperatura anteriormente ajustada.
- Para congelar grandes quantidades de alimentos sem o Resfriamento rápido, abra a porta do freezer e ajuste a temperatura totalmente para o lado direito, ou seja, 1-2 °C nos modelos com tela e Optimal (Ideal) - 5 °C nos modelos sem tela. Os alimentos demoram pelo menos um dia para congelar completamente.

NOTA

A utilização do Resfriamento rápido aumenta o consumo de energia. Certifique-se de desligá-lo e de voltar à temperatura anterior caso não pretenda usá-lo.

02 Geladeira

Fridge (Geladeira)

Para ajustar a temperatura da geladeira, pressione Geladeira para selecionar a temperatura correspondente. Você pode ajustar a temperatura entre 1 °C e 7 °C.

Definições de temperatura

Geladeira (somente para modelos aplicáveis)

Para garantir o desempenho ideal, recomendamos definir a temperatura para **Optimal (Ideal)** ou ******.

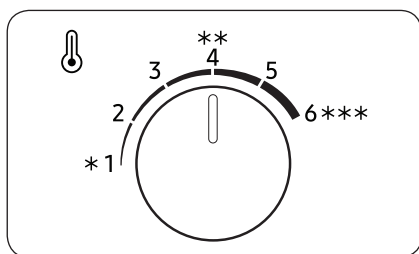

- Para diminuir a temperatura para resfriamento forte, defina o controle de temperatura para o nível 5 ou 6.
- Para aumentar a temperatura para resfriamento fraco, defina o controle de temperatura para o nível 1 ou 2.

⚠ CUIDADO

- Se a temperatura ambiente for inferior a 10 °C, não configure o Controlador de temperatura do refrigerador para 1 ou 2. Isto poderá causar problemas ao desempenho de refrigeração.
- Se a temperatura ambiente for superior a 35 °C, configure o Controlador do refrigerador para 4 ou 6. Isto também poderá causar problemas ao desempenho de refrigeração.

Operações

Freezer

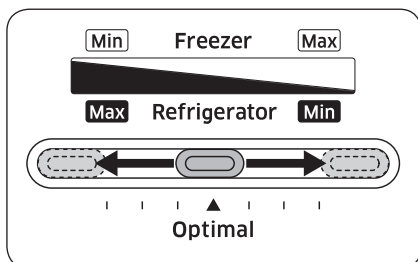

- Para aumentar a temperatura, deslize/gire o controle de temperatura para a direita.
- Para diminuir a temperatura, deslize/gire o controle de temperatura para a esquerda. No inverno, deslize/gire o controle de temperatura totalmente para o lado direito.

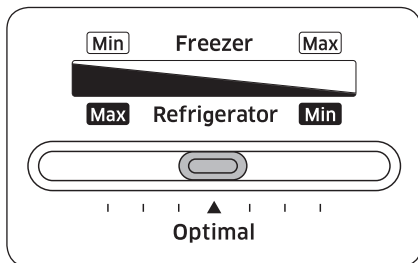

Para fazer gelo no verão (acima de 35 °C), ajuste a temperatura do freezer para **Optimal (Ideal)**.

⚠ CUIDADO

- Para evitar falha do sistema ou deterioração de alimentos, não defina a temperatura totalmente para o lado direito (mínima) no verão (acima de 35 °C).
- Não guarde garrafas de vidro que contenham líquido no freezer. As garrafas de vidro vão rachar ou quebrar em pedaços quando o líquido congelar.

Recursos especiais

A imagem real e as funções especiais do refrigerador podem ser diferentes, dependendo do modelo e do país.

Mecanismo de produção de gelo (somente para modelos aplicáveis)

Mecanismo de fabricação de gelo rotativo

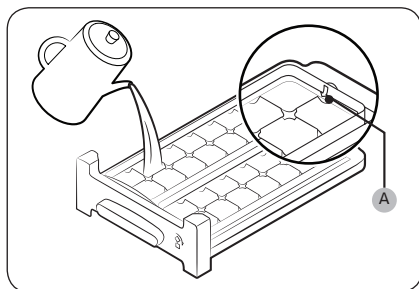

1. Abra a porta do freezer e retire a bandeja de gelo.
2. Encha a bandeja com água até o nível máximo (A) marcado na parte de trás interna da bandeja.
3. Coloque a bandeja de volta na posição.

NOTA

O tempo de produção de gelo depende das configurações de temperatura.

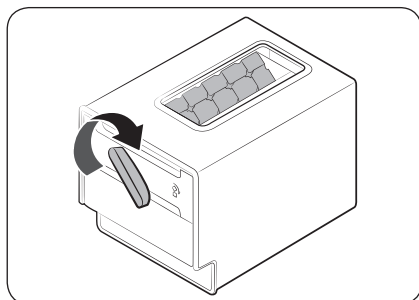

NOTA

- Verifique se o compartimento de armazenamento de gelo está no lugar sob a bandeja de gelo.
- Para liberar os cubos de gelo, gire o cabo do compartimento para a direita para esvaziar metade do gelo no compartimento. Em seguida, gire para a esquerda para esvaziar a outra metade.
- Retire a bandeja, torcendo ligeiramente e puxando-a para a frente.

Tipo de bandeja

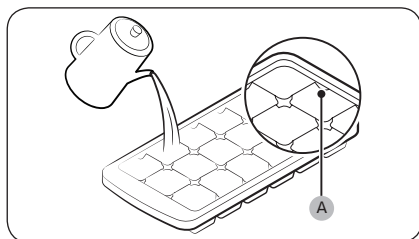

Para fazer cubos de gelo, encha a bandeja com água até o nível máximo (A) marcado na parte de trás interna da bandeja.

Operações

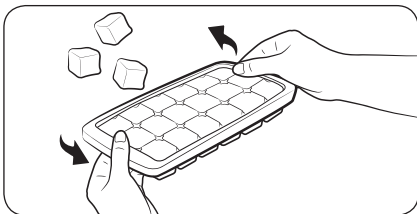

Para esvaziar a bandeja de gelo, segure as duas extremidades da bandeja e gire-a suavemente para remover os cubos de gelo.

Dispensador de água

Com o dispensador de água, é possível liberar água sem abrir a porta da geladeira. O depósito de água deve ser enchido com água potável antes de usar.

Para encher o depósito de água com água potável

Abra a porta e encontre o depósito de água que se encontra na área da prateleira da porta.

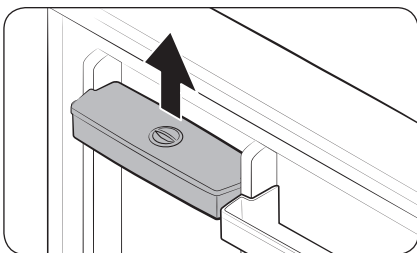

1. Segure as empunhaduras em ambos os lados do depósito de água e levante para remover.

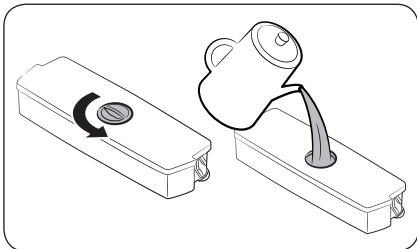

2. Encha o depósito de água com água potável até 2,3 litros. É possível remover a tampa superior ou a cobertura e despejar água.

NOTA

Para a primeira utilização, limpe o interior do depósito de água.

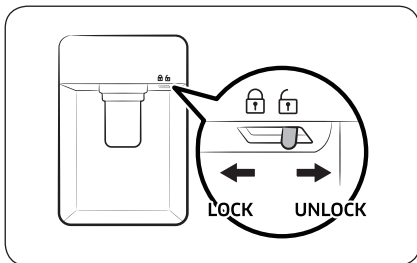
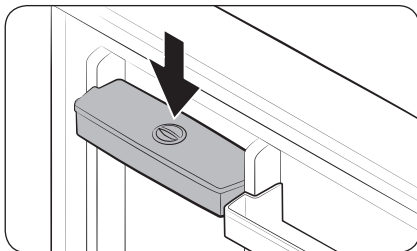

3. Insira novamente o depósito de água e feche a porta. Verifique se a saída de água do depósito de água está voltada para a frente.

4. Coloque um copo embaixo da saída de água do dispensador e empurre gentilmente contra a alavanca do dispensador para liberar água. Verifique se o dispensador de água está desbloqueado.

⚠ CUIDADO

- O dispensador de água foi projetado para liberar água potável. Encha o depósito de água somente com água potável. Não o encha com outros líquidos.
- Não encha demais o depósito de água, isso pode fazer com que ele transborde.
- Não tente encher o depósito de água sem removê-lo da porta.
- Certifique-se de que o depósito de água está instalado corretamente.
- Não use o refrigerador sem o depósito de água. Isso pode reduzir o desempenho e a eficiência.
- Para evitar espirrar água, certifique-se de que o copo está alinhado com a alavanca do dispensador.

📖 NOTA

Para garantir mais espaço, é possível usar o depósito de água para armazenar alimentos. Neste caso, remova a tampa do depósito.

Manutenção

Manuseio e cuidados

Modelos fornecidos com bandeja de gelo

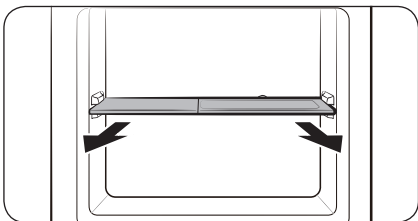

Primeiro remova a bandeja de gelo e, em seguida, levante e remova a prateleira do freezer.

Prateleiras do freezer e da geladeira

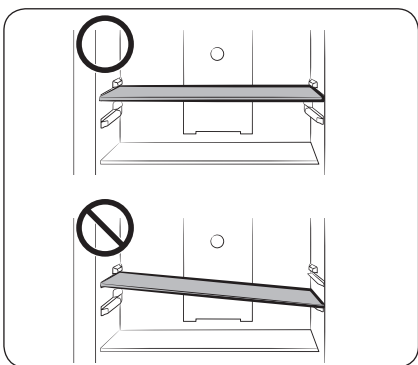

- Para retirar uma prateleira, primeiro abra a porta completamente. Puxe a prateleira para a frente, levante-a e, depois, retire-a.
- Não tente inclinar a prateleira até a posição.

Manutenção

Compartimentos de porta

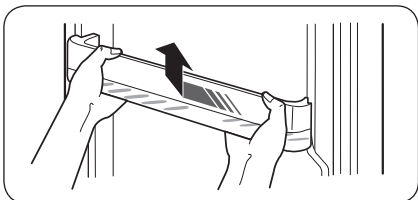

Levante um pouco o compartimento da porta e retire-o.

⚠ CUIDADO

Para evitar acidentes, esvazie os compartimentos da porta antes de os remover.

Limpeza

Utilize com regularidade um pano seco para remover todas as substâncias estranhas, como poeira ou água, dos terminais do plugue de energia e dos pontos de contato.

1. Desconecte o cabo de alimentação do refrigerador.
2. Use um pano ou uma toalha de papel umedecido que não solte fiapos para limpar as partes interna e externa do refrigerador.
3. Quando terminar, use um pano seco ou toalha de papel para secar bem.
4. Conecte o cabo de alimentação do refrigerador para ligar o refrigerador.

NOTA

Caso tenha retirado peças removíveis, como prateleiras para a limpeza, consulte o layout geral na seção “O que está incluído” para se certificar de que reinstala corretamente.

ADVERTÊNCIA

- Não use benzeno, solvente, ou detergente doméstico/de automóveis, como o Clorox™ para fins de limpeza. Podem danificar a superfície do refrigerador e provocar um incêndio.
- Não borrife água no refrigerador. Isso pode causar um choque elétrico.
- Não coloque os dedos ou outros objetos no orifício do dispensador.

Substituição

Filtro do desodorizador (somente para modelos aplicáveis)

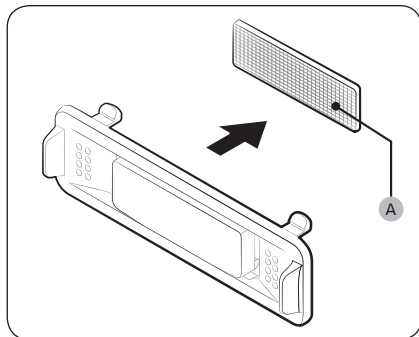

Enquanto segura as partes superior e inferior do compartimento do filtro, desbloqueie o compartimento do filtro para revelar o **filtro do desodorizador (A)**. Substitua o filtro e, em seguida, insira novamente o compartimento.

Lâmpadas

As lâmpadas não podem ser reparadas pelo usuário. Para substituir as lâmpadas do refrigerador, entre em contato com uma central de atendimento técnico local da Samsung.

Solução de problemas

Caso se depare com uma situação anormal envolvendo o refrigerador, verifique primeiro a tabela abaixo e tente seguir as sugestões.

Geral

Temperatura

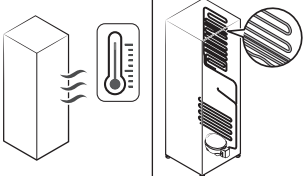
Sintoma	Causas possíveis	Solução
A geladeira não funciona. A geladeira está quente.	<ul style="list-style-type: none">• Cabo de força não está adequadamente conectado.	<ul style="list-style-type: none">• Conecte adequadamente o cabo de força.
	<ul style="list-style-type: none">• Controle de temperatura não está definido corretamente.	<ul style="list-style-type: none">• Defina a temperatura para mais baixa.
	<ul style="list-style-type: none">• Refrigerador está localizado próximo a fonte de calor ou luz solar direta.	<ul style="list-style-type: none">• Mantenha o refrigerador longe da luz solar direta ou de uma fonte de calor.
	<ul style="list-style-type: none">• Não há espaço suficiente entre o refrigerador e os lados/a traseira.	<ul style="list-style-type: none">• Recomendamos que o espaço entre o refrigerador e as paredes (ou o armários) próximas(os) seja superior a 50 mm.
	<ul style="list-style-type: none">• O modo Férias está ativado.	<ul style="list-style-type: none">• Desativar o modo Férias.
	<ul style="list-style-type: none">• O refrigerador está sobrecarregado. Alimentos bloqueiam as saídas de ventilação do refrigerador.	<ul style="list-style-type: none">• Não sobrecarregue o refrigerador. Não deixe alimentos a bloquear a ventilação.
Geladeira com resfriamento excessivo.	<ul style="list-style-type: none">• Controle de temperatura não está definido corretamente.	<ul style="list-style-type: none">• Defina a temperatura para a mais elevada.
Parede interior está quente.	<ul style="list-style-type: none">• O refrigerador tem tubulação à prova de calor nas paredes interiores.	<ul style="list-style-type: none">• Para evitar a formação de condensação, o refrigerador tem uma tubulação à prova de calor nos cantos dianteiros. Se a temperatura ambiente sobe, este equipamento pode não funcionar de forma eficaz. Isso não é uma falha do sistema. 

Odores

Sintoma	Causas possíveis	Solução
O refrigerador tem odores.	• Alimentos estragados.	• Limpe o refrigerador e remova os alimentos estragados.
	• Alimentos com odores fortes.	• Assegure-se de que os alimentos com odores fortes estão embrulhados hermeticamente.

Condensação

Sintoma	Causas possíveis	Solução
Condensação se forma nas paredes internas.	• Se a porta é deixada aberta, umidade entra no refrigerador.	• Remova a umidade e não abra a porta por um período de tempo prolongado.
	• Alimentos com alto conteúdo de umidade.	• Assegure-se de que os alimentos estão embrulhados hermeticamente.

Solução de problemas

Você ouviu sons anormais vindos do refrigerador?

Antes de entrar em contato com a central de atendimento técnico, reveja os pontos de verificação abaixo. Os pedidos de serviço quanto a ruídos serão cobrados do usuário.

Esses sons são normais.

- Quando iniciar ou encerrar uma operação, o refrigerador pode emitir sons similares à ignição de um veículo. Conforme a operação se estabiliza, os sons diminuem.

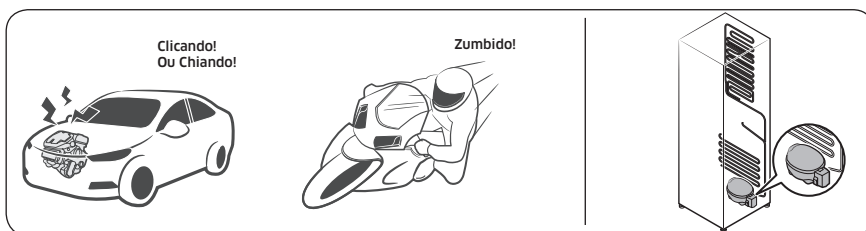

- Quando o ventilador está em operação, esses sons podem ocorrer. Quando o refrigerador alcança a temperatura definida, não há qualquer som de ventilador.

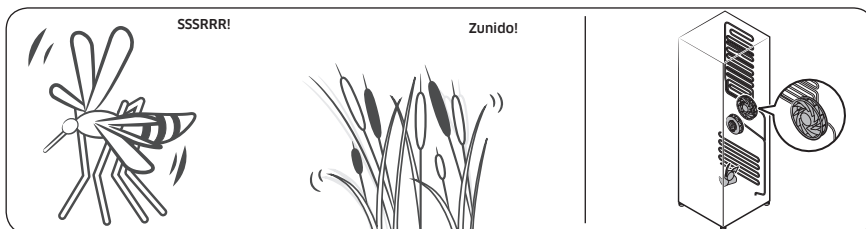

- Durante o ciclo de descongelamento, água pode vazar no aquecedor de descongelamento, causando sons crepitantes.

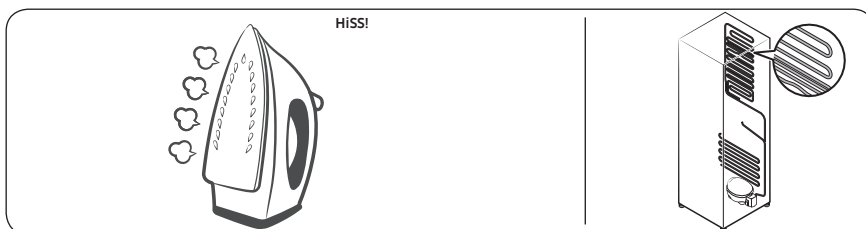

- Conforme o refrigerador resfria ou congela, gás refrigerante corre pela tubulação vedada, causando sons de bolhas.



- Conforme a temperatura do refrigerador aumenta ou diminui, peças de plástico se expandem e contraem, criando ruídos de batidas. Esses ruídos ocorrem durante o ciclo de descongelamento ou quando as peças eletrônicas estão funcionando.

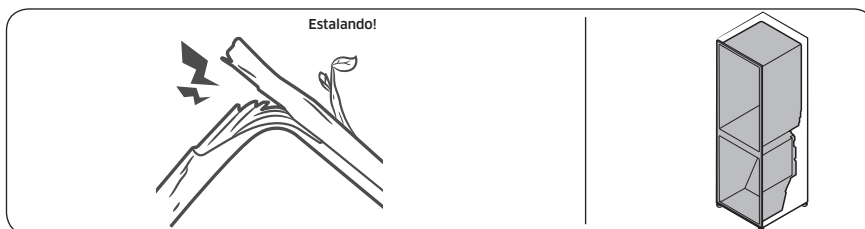

- Para modelos com mecanismo de fabricação de gelo: Quando a válvula de água for aberta para encher o mecanismo de fabricação de gelo, podem ocorrer sons de zumbido.
- Devido à equalização de pressão ao abrir e fechar a porta do refrigerador, sons sibilantes podem ocorrer.

SAMSUNG

GARANTIA LIMITADA DA SAMSUNG
PARA APARELHOS ADQUIRIDOS NAS
RE VENDAS AUTORIZADAS NO BRASIL

I. ABRANGÊNCIA E PRAZO DE GARANTIA

A SAMSUNG ELETRÔNICA DA AMAZÔNIA LTDA. (SAMSUNG) garante o produto acima identificado contra defeitos de material e mão-de-obra, em condições normais de uso e manutenção, pelo prazo de 3 (três) meses (garantia legal), mais 9 (nove) meses de garantia adicional, num total de 1 (um) ano, contado a partir da data de aquisição, ou da data da entrega do produto, identificada pela Nota Fiscal de venda ao Consumidor Final do produto, emitida no Brasil, por um revendedor autorizado pela SAMSUNG. A SAMSUNG, sem nenhum custo para o usuário, reparará o produto de acordo com os termos desta garantia. O reparo poderá incluir a substituição de peças, por novas ou reconhecidas equivalentes, dependendo de prévio consentimento do consumidor quanto às últimas. Este produto e as peças substituídas serão garantidos pelo restante do prazo original. Todas as peças substituídas se tornarão propriedade da SAMSUNG. A SAMSUNG concederá, ainda, APENAS AOS COMPRESSORES Digital Inverter em REFRIGERADORES e AOS MOTORES DIGITAL Digital Inverter em LAVADORAS, uma garantia de 10 (dez) anos, contados a partir da data de aquisição identificada pela Nota Fiscal de venda do Consumidor Final do produto ou da data de entrega do produto. Essa garantia não se aplica aos motores com transmissão através de correias ou aos demais componentes do produto. A SAMSUNG oferece diferentes formas de execução do reparo, como o atendimento no balcão da assistência autorizada, atendimento domiciliar e envio via correios, dependendo do modelo do produto atendido. Para maiores detalhes entre em contato com nossa central de atendimento ao cliente 4004-0000 (Capitais e grandes centros) e 0800 555 0000 (Demais cidades e regiões).

II. CONDIÇÕES DE GARANTIA

A SAMSUNG não assume qualquer obrigação ou responsabilidade por acréscimos ou modificações desta garantia, salvo se efetuadas por escrito em caráter oficial. A garantia não cobre a instalação do equipamento ou acessórios, bem como danos decorrentes da instalação inadequada que tenha sido executada por um prestador de serviço não autorizado pela SAMSUNG. A SAMSUNG não será de forma alguma responsável por qualquer acessório que não seja de seu fornecimento, que anexado ou usado com seus aparelhos, ou pelo funcionamento de seus aparelhos ou acessórios com outros que não os fornecidos pela SAMSUNG. Tais acessórios estão expressamente excluídos da garantia, e a SAMSUNG não será responsável por quaisquer danos causados ao produto resultantes de tais fatos.

III. ITENS EXCLUÍDOS DESTA GARANTIA

A garantia não cobre: (a) Defeitos ou danos resultantes do uso irregular do produto pelo cliente, como: superfícies plásticas e outras peças expostas, arranhadas, trincadas ou quebradas, limpeza, em desacordo com o Manual do Usuário, bem como derramamento de alimentos ou líquidos de qualquer natureza; (b) Defeitos ou danos decorrentes de testes, instalação, alteração, modificação de qualquer espécie em nossos produtos, bem como o reparo realizado por outras oficinas que não sejam Autorizadas SAMSUNG para este produto; (c) Quebra ou danos que não foram constatados no ato da aquisição; (d) Produtos que tenham tido o número de série removido, adulterado ou tornado ilegível; (e) Defeitos e danos decorrentes da utilização de componentes não compatíveis e não originais com o produto SAMSUNG; (f) Defeitos e danos causados por agentes naturais (enchente, maresia, descarga elétrica e outros), exposição excessiva ao calor ou a umidade; (g) Desempenho insatisfatório do produto devido à instalação ou rede elétrica local inadequada. (h) Peças que se desgastam naturalmente com o uso regular, tais como lâmpadas, filtros, botões de comando, puxadores, bem como, a mão-de-obra utilizada na aplicação das peças e as consequências advindas dessas ocorrências. (i) Falhas no funcionamento do produto decorrentes da falta de fornecimento ou problemas e/ou insuficiência no fornecimento de energia elétrica e/ou água, tais como oscilações de energia elétrica que ultrapassem os limites de operação estabelecidos no Manual de Usuário e/ou pressão de água insuficiente para o ideal funcionamento do produto. (j) Serviços e/ou despesas de manutenção e/ou limpeza do produto. (k) Falhas no funcionamento normal do produto decorrentes da falta de limpeza e excesso de resíduo, ou ainda, decorrente da existência de objetos em seu interior, estranhos ao seu funcionamento e finalidade de utilização.

IV. CONSIDERAÇÕES GERAIS

Esta garantia substitui todas as outras garantias expressas ou tácitas, incluindo sem limitação, garantias tácitas de comercialização e adequação a um fim específico. As formas de execução do reparo e a rede de assistências técnicas autorizadas da SAMSUNG podem ser consultadas através de seu site <http://www.samsung.com/br/> ou central de atendimento ao cliente 4004-0000 (Capitais e grandes centros) e 0800 555 0000 (Demais cidades e regiões). Caso o produto apresente problema e este não esteja dentre as causas excluídas da garantia, a SAMSUNG, através de sua rede de assistências técnicas autorizadas, providenciará o devido reparo do produto, sem custo ao cliente. A SAMSUNG não oferece nenhuma garantia quanto à cobertura, disponibilidade ou nível dos serviços oferecidos por companhias telefônicas, de fornecimento de água, energia ou gás; em hipótese alguma a SAMSUNG será responsável por indenização superior ao preço da compra do aparelho, por qualquer perda de uso, perda de tempo, inconveniência, prejuízo comercial, perda de lucros ou economias, por outros danos diretos ou indiretos, decorrentes do uso ou impossibilidade de uso do produto. Esta Garantia fica automaticamente cancelada na ocorrência de qualquer uma das hipóteses do item III.



CCC

Customer Contact Center



0800 555 0000

SUA LINHA DIRETA COM A SAMSUNG

www.samsung.com/br/support

Memo

Contate a Samsung Internacional

Se você tem dúvidas ou comentários sobre os nossos produtos, por favor contate a linha de apoio aos Clientes Samsung.

País	Central de contato	Website
BRAZIL	0800 555 0000 (Demais cidades e regiões) 4004-0000 (Capitais e grandes centros)	www.samsung.com/br/support



DA68-04114A-03