



Refrigerador

Manual do usuário

Eletrrodoméstico de livre instalação

SAMSUNG

Índice

Informações de segurança	3
O que é necessário saber sobre as instruções de segurança	3
Símbolos de segurança e precauções importantes:	5
Precauções de segurança importantes	6
Como minimizar o consumo de energia	8
Este eletrodoméstico é destinado para ser usado em aplicações domésticas e semelhantes, como:	9
Sugestões adicionais para uma utilização adequada	10
Instruções sobre a REEE	11
Advertências de perigos graves	12
Precauções de utilização e instalação	18
Instalação	22
Refrigerador em resumo	22
Instalação passo a passo	25
Operações	29
Painel de recursos	29
Definições de temperatura	30
Manutenção	35
Manuseio e cuidados	35
Limpeza	36
Substituição	36
Solução de problemas	37
Geral	37
Você ouviu sons anormais vindos do refrigerador?	39

Informações de segurança

Antes de utilizar o refrigerador Samsung, leia atentamente este manual para se certificar de que saiba como operar os recursos e funções que o seu novo eletrodoméstico oferece de maneira segura e eficiente.

O que é necessário saber sobre as instruções de segurança

- As advertências e instruções de segurança importantes neste manual não abrangem todas as condições e situações possíveis que podem ocorrer. É sua responsabilidade usar o bom senso e ser cuidadoso e atento ao instalar, fazer manutenção e utilizar o eletrodoméstico.
- Como as instruções operacionais a seguir abrangem diversos modelos, as características do seu refrigerador poderão diferir um pouco daquelas descritas neste manual e nem todas as placas de advertência poderão ser aplicáveis. Se você tiver alguma dúvida, entre em contato com a central de atendimento técnico mais próxima ou localize a ajuda e as informações on-line no site www.samsung.com.
- O R-600a ou R-134a é usado como refrigerante. Verifique a etiqueta do compressor na parte traseira do eletrodoméstico ou a etiqueta de características dentro da geladeira para conferir qual refrigerante é usado para o eletrodoméstico. Quando este produto contiver gás inflamável (refrigerante R-600a), entre em contato com a autoridade local para obter informações sobre o descarte seguro deste produto.

Informações de segurança

- Para evitar a criação de uma combinação de gás inflamável e ar, se ocorrer um vazamento no circuito de refrigeração, o tamanho do ambiente no qual o eletrodoméstico pode ser inserido dependerá da quantidade de refrigerante usada.
- Nunca inicie o uso do eletrodoméstico que apresente sinais de danos. Se estiver em dúvida, consulte seu revendedor. O cômodo deve dispor de 1 m³ para cada 8 g de refrigerante R-600a dentro do eletrodoméstico. A quantidade de refrigerante no seu eletrodoméstico em específico está exibida na placa de identificação dentro do eletrodoméstico.
- O refrigerante que espirra das tubulações poderia inflamar ou provocar ferimentos nos olhos. Se houver vazamento de refrigerante da tubulação, evite a presença de chamas abertas, afaste todos os objetos inflamáveis do eletrodoméstico e ventile o ambiente imediatamente.
 - Do contrário, poderá ocorrer incêndio ou explosão.

Símbolos de segurança e precauções importantes:

Siga todas as instruções de segurança neste manual. Este manual usa os seguintes símbolos de segurança.

ADVERTÊNCIA

Riscos ou práticas pouco seguras que podem resultar em **ferimentos graves, danos materiais e/ou morte**.

CUIDADO

Riscos ou práticas pouco seguras que podem resultar em **ferimentos graves e/ou danos materiais**.

NOTA

Informação útil que ajuda usuários a entender ou se beneficiar do refrigerador.

Estes sinais de advertência estão aqui para evitar ferimentos a você e às outras pessoas.

Siga-os com atenção.

Após ler esta seção, guarde-a em um local seguro para consulta futura.

Informações de segurança

Precauções de segurança importantes



Advertência: risco de incêndio/materiais inflamáveis

ADVERTÊNCIA

- Ao colocar o eletrodoméstico, garanta que o cabo de força não está preso ou danificado.
- Não coloque extensões de tomadas múltiplas ou fontes de alimentação portáteis na parte traseira do eletrodoméstico.
- Encha somente com água potável.
- Mantenha as aberturas da ventilação na carcaça do eletrodoméstico ou na estrutura embutida sem obstruções.
- Não use dispositivos mecânicos ou outros meios para acelerar o processo de descongelamento, além daqueles recomendados pelo fabricante.
- Não danifique o circuito refrigerante.
- Não utilize aparelhos elétricos dentro dos compartimentos de armazenagem de alimentos do eletrodoméstico, exceto se forem do tipo recomendado pelo fabricante.
- Este eletrodoméstico não se destina a ser utilizado por pessoas (incluindo crianças) com capacidades físicas, sensoriais ou mentais reduzidas, ou aquelas que não possuem experiência e conhecimentos, exceto se forem supervisionadas ou lhes tiverem sido dadas instruções sobre a utilização do eletrodoméstico por uma pessoa responsável pela sua segurança.

- Este eletrodoméstico pode ser usado por crianças a partir dos 8 anos e pessoas com capacidades físicas, sensoriais ou mentais reduzidas, ou falta de experiência e conhecimento, desde que estejam sob supervisão ou tenham recebido instruções sobre o uso do eletrodoméstico de uma forma segura e compreendam os riscos envolvidos. Crianças não devem brincar com o eletrodoméstico. A limpeza e a manutenção por parte do usuário não deverão ser realizadas por crianças sem supervisão. Crianças entre 3 e 8 anos de idade podem carregar e descarregar eletrodomésticos de refrigeração.
- Se o cabo de força estiver danificado, ele deve ser substituído pelo fabricante, agente de manutenção ou pessoas igualmente qualificadas para evitar riscos.
- A tomada deve ser de fácil acesso para que o eletrodoméstico possa ser desconectado rapidamente da fonte em caso de emergência.
 - Ela deve estar fora da área da traseira do eletrodoméstico.
- Não armazene substâncias explosivas, como latas de aerossol com um propulsor inflamável neste eletrodoméstico.
- Se o produto estiver equipado com lâmpadas LED, não desmonte a proteção da lâmpada nem as lâmpadas LED sem assistência.
 - Entre em contato com uma central de atendimento técnico da Samsung.
 - Utilize apenas lâmpadas LED fornecidas pelo fabricante ou pelo representante da assistência.

Informações de segurança

- Visando ao uso mais eficiente de energia, mantenha todos os encaixes internos, como cestos, gavetas e prateleiras, no lugar indicado pelo fabricante.
- Para obter a melhor eficiência de energia deste produto, deixe todos os cestos, prateleiras e gavetas em sua posição original.

Como minimizar o consumo de energia

- Instale o eletrodoméstico em um cômodo frio, seco e com ventilação adequada.
- Certifique-se de que o eletrodoméstico não está exposto diretamente à luz solar e jamais coloque o mesmo próximo a uma fonte direta de calor (por exemplo, aquecedor).
 - É recomendado não obstruir os respiros ou as grelhas, para uma maior eficiência energética.
 - Permita que os alimentos quentes esfriem antes de colocá-los no eletrodoméstico.
 - Coloque os alimentos congelados no refrigerador para descongelar. Desse modo, é possível usar as baixas temperaturas dos produtos congelados para resfriar alimentos no refrigerador.
 - Não mantenha a porta do eletrodoméstico aberta durante muito tempo ao colocar ou retirar alimentos.
 - Quanto menos tempo a porta ficar aberta, menos gelo se formará no freezer.
 - Limpe regularmente a parte traseira do refrigerador. A poeira aumenta o consumo de energia.

- Não ajuste a temperatura para uma configuração mais fria do que o necessário.
- Certifique-se de que há exaustão de ar suficiente na base e na parte traseira do refrigerador. Não cubra as aberturas do respiro de ar.
- Permita que haja uma folga à direita, à esquerda, na parte traseira e na parte superior ao instalar o eletrodoméstico. Isso ajudará a reduzir o consumo de energia e a manter sua conta de luz mais barata.
- Recomendamos um valor de afastamento:
 - Lado direito, esquerdo e parte traseira: superior a 50 mm
 - Parte superior: superior a 100 mm

Este eletrodoméstico é destinado para ser usado em aplicações domésticas e semelhantes, como:

- áreas de cozinha comunitária em lojas, escritórios e outros ambientes de trabalho;
- chalés e por clientes em hotéis, motéis e outros ambientes residenciais;
- ambientes no estilo cama e café da manhã;
- bufê e instalações não varejistas semelhantes.

Informações de segurança

Sugestões adicionais para uma utilização adequada

- Em caso de falha de energia, entre em contato com o escritório local da sua empresa de energia elétrica e pergunte quanto tempo a falha durará.
 - A maioria das falhas de energia que são corrigidas em uma ou duas horas não afetarão as temperaturas do refrigerador. No entanto, é preciso diminuir o número de aberturas de porta enquanto a energia estiver desligada.
 - Caso a falha de energia se prolongue por mais de 24 horas, retire e descarte todos os alimentos congelados.
- O refrigerador pode não funcionar de forma consistente (o conteúdo congelado pode descongelar ou as temperaturas podem ficar muito quentes no compartimento de alimentos congelados) se ficar situado durante muito tempo em um local onde as temperaturas do ar ambiente estão constantemente acima das temperaturas para as quais o eletrodoméstico foi projetado.
- No caso de determinados alimentos, a refrigeração pode não ser adequada para a conservação dos mesmos devido às suas propriedades.
- O aumento de temperatura durante o descongelamento está em conformidade com os requisitos da norma ISO. Se desejar evitar um aumento excessivo da temperatura dos alimentos congelados durante o descongelamento do eletrodoméstico, embrulhe-os em várias camadas de jornal.
- Não congele novamente os alimentos que foram totalmente descongelados.

- A temperatura da seção (seções) de duas estrelas ou do compartimento (compartimentos) com o símbolo de duas estrelas (❄️) é ligeiramente mais elevada do que em outros compartimentos do freezer. A seção (as seções) ou o compartimento (os compartimentos) com duas estrelas tem (têm) como base a instrução e/ou a condição de entrega.

Instruções sobre a REEE



Eliminação correta deste produto (Resíduos de Equipamentos Elétricos e Eletrônicos)
(Aplicável em países com sistema de coleta diferenciada)

Essa marcação no produto, nos acessórios ou na literatura indica que o produto e os seus acessórios eletrônicos (p. ex., carregador, fone de ouvido/microfone, cabo USB) não devem ser descartados com outras formas de lixo doméstico no final da sua vida útil operacional. Para evitar possíveis danos ao meio ambiente ou à saúde humana devido ao descarte não controlado de dejetos, separe esses itens de outros tipos de dejetos e recicle-os de forma responsável para promover a reutilização sustentável dos recursos do material.

Os usuários domésticos devem entrar em contato com o revendedor ao qual adquiriram esse produto ou com o órgão governamental local para obter detalhes sobre para onde e como eles podem encaminhar esses itens para uma reciclagem ambientalmente segura.

Os usuários corporativos devem entrar em contato com seu fornecedor e verificar os termos e condições do contrato de compra. Esse produto e os seus acessórios eletrônicos não devem ser misturados com outros dejetos comerciais para descarte.

Informações de segurança

Advertências de perigos graves

ADVERTÊNCIA

- Conecte o plugue na posição adequada com o cabo pendendo para baixo.
- Não introduza o plugue na tomada com as mãos molhadas.
- Se a tomada de parede estiver solta, não insira o plugue. Conecte o plugue na tomada de parede com firmeza.
- Nunca desconecte o refrigerador puxando o cabo de força. Sempre segure o plugue com firmeza e puxe para fora da tomada.
- Não dobre excessivamente o cabo de força nem coloque objetos pesados sobre o mesmo.
- O eletrodoméstico deve ser posicionado de forma que o plugue esteja acessível após a instalação.
- Não conecte vários eletrodomésticos e o refrigerador à mesma régua com várias entradas de força. O refrigerador sempre deve ser conectado em sua própria tomada individual, que tenha uma classificação de tensão correspondente à da chapa de características do refrigerador.
- Deste modo, obtém-se o melhor desempenho possível e também se evita a sobrecarga dos circuitos elétricos domésticos, o que pode superaquecer os cabos e provocar um incêndio.
 - Não fazê-lo pode causar choque elétrico ou incêndio devido a vazamento elétrico.

- Se o refrigerador emitir um cheiro de queimado ou de fumaça, desligue-o imediatamente e entre em contato com a central de atendimento técnico da Samsung.
 - Do contrário, poderá ocorrer choque elétrico ou riscos de incêndio.
- Não pulverize água diretamente sobre a parte interna ou externa do refrigerador.
 - Há risco de incêndio ou choque elétrico.
- Não use benzeno, solvente ou Clorox (alvejante) para limpar o refrigerador.
 - Há risco de incêndio ou choque elétrico.
- Se houver grande quantidade de poeira ou água no refrigerador, desconecte o plugue e entre em contato com a central de atendimento técnico da Samsung Electronics.
 - Caso contrário, há risco de incêndio.
- É necessário aterrar o refrigerador para impedir que haja vazamentos de energia ou choques elétricos causados pelo vazamento de corrente do refrigerador.
 - Uma fuga de corrente pode causar um choque elétrico, incêndio, explosão ou problemas com o produto.
 - Nunca utilize canos de gás, fios de telefone nem outros potenciais pára-raios como aterramento elétrico.
- Este refrigerador destina-se somente para o armazenamento de alimentos.
 - Não armazene produtos farmacêuticos, materiais científicos, produtos sensíveis à temperatura ou objetos inflamáveis no refrigerador (benzeno, solvente, gás propano, álcool, éter, gás LP, Ginseng e outros produtos)

Informações de segurança

- Encha o depósito de água e as bandejas de gelo apenas com água potável (água da torneira, água mineral ou purificada).
 - Não encha o depósito com chá, suco ou bebida isotônica. Isso pode danificar o refrigerador.
- As crianças devem ser vigiadas para impedir que brinquem com o eletrodoméstico.
 - Mantenha os dedos afastados das áreas onde podem ser esmagados. Os espaços entre as portas e o armário são muito pequenos. Tenha cuidado ao abrir as portas na presença de crianças.
- Mantenha todos os materiais da embalagem fora do alcance das crianças, já que poderão ser perigosos para elas.
 - Se uma criança colocar um saco na cabeça, ela poderá sufocar.
- Não deixe que as crianças entrem no refrigerador.
 - Isso poderá causar morte por sufocamento devido ao aprisionamento ou ferimentos.
- Não deixe que as crianças se pendurem na porta ou nos compartimentos das portas. Elas poderão se ferir gravemente.
- Não deixe que as crianças subam na gaveta.
 - A gaveta pode quebrar e fazer com que escorreguem.
- Não instale este eletrodoméstico em um local úmido, gorduroso ou sujo, num local com exposição solar direta nem em contato com água (gotas de chuva).
 - A deterioração do isolamento dos componentes elétricos pode provocar choques elétricos ou incêndios.

- Não instale este eletrodoméstico em um local onde possa haver vazamento de gás.
 - Isso poderá resultar em choque elétrico ou incêndio.
- Não instale este eletrodoméstico perto de um aquecedor ou de materiais inflamáveis.
- Se o refrigerador precisar ser reparado ou reinstalado, entre em contato com a central de atendimento técnico da Samsung mais próxima.
 - Do contrário, poderá ocorrer choque elétrico, incêndio, problemas com o produto ou ferimentos.
 - Modificações não autorizadas podem causar problemas de segurança. Para reverter uma modificação não autorizada, cobraremos pelo custo total das peças e da mão de obra.
 - Se a lâmpada LED interna ou externa ficar queimada, entre em contato com a central de atendimento técnico da Samsung mais próxima.
- Não coloque as mãos, os pés ou objetos de metal (como palitos para comida chinesa ou japonesa, etc.) na parte inferior ou traseira do refrigerador.
 - Isso poderá resultar em choque elétrico ou ferimento.
 - As bordas afiadas poderão causar ferimentos.
- Não fique de pé sobre o eletrodoméstico nem coloque objetos (como roupas, velas acesas, cigarros acesos, louças, produtos químicos, objetos metálicos, etc.) sobre o ele. Isso pode causar choque elétrico, incêndio, problemas com o produto ou ferimentos. Não insira um recipiente cheio de água no eletrodoméstico.
 - Se houver derrame, haverá risco de incêndio ou choque elétrico.

Informações de segurança

- Não superlote o refrigerador com alimentos.
 - Ao abrir a porta, um item poderá cair e provocar ferimentos ou danos ao material.
- Não insira ou use eletrodomésticos dentro do refrigerador/freezer, a menos que sejam de um tipo recomendado pelo fabricante.
- Não use um secador de cabelo para secar a parte interna do refrigerador. Não insira uma vela acesa no refrigerador para eliminar os odores desagradáveis.
 - Isso poderá resultar em choque elétrico ou incêndio.
- Não coloque uma prateleira da geladeira de cabeça para baixo no refrigerador. A trava da prateleira não funcionará.
 - A prateleira de vidro pode cair e causar ferimentos.
- As garrafas devem ser armazenadas bem próximas para que não caiam uma sobre a outra ou para fora.
- Não toque nas paredes internas do freezer ou nos produtos armazenados dentro dele com as mãos molhadas.
 - Isso pode provocar lacerações causadas pelo frio.
- Certifique-se de que nenhuma das tubulações na parte traseira do refrigerador está danificada antes do descarte.
- Se detectar um vazamento de gás, evite as chamas abertas ou potenciais fontes de ignição e areje o cômodo em que o eletrodoméstico se encontra durante vários minutos.
 - Não toque no eletrodoméstico ou no cabo de força.
 - Não use um ventilador.
 - Uma fagulha poderá resultar em explosão ou incêndio.
- Jamais olhe diretamente para a lâmpada de LED UV (ultravioleta) por longos períodos.
 - Isso pode causar tensão nos olhos devido aos raios UV.

- Este produto contém o R-600a, um gás inflamável, usado como refrigerante. Entre em contato com a autoridade local para obter informações sobre o descarte seguro deste produto.
- Antes de ser utilizado, este refrigerador tem de ser instalado e localizado corretamente de acordo com as instruções do manual.
- Use somente a bandeja de gelo fornecida com o refrigerador.
- Ao deslocar o refrigerador, tome cuidado para não o passar sobre o cabo de força ou danificar este cabo.
 - Isso poderá resultar em choque elétrico ou incêndio.
- Ao transportar e instalar o eletrodoméstico, deve-se tomar cuidado para assegurar que nenhuma parte do circuito de refrigeração se danifique.
 - O vazamento de refrigerante da tubulação pode causar incêndio ou ferir os olhos. Se um vazamento for detectado, evite a presença de chamas abertas ou fontes de ignição potenciais e ventile o ambiente no qual o eletrodoméstico está localizado, durante alguns minutos.
 - Este eletrodoméstico contém uma pequena quantidade de refrigerante isobutano (R-600a), um gás natural com elevada compatibilidade ambiental, embora seja também inflamável.
- O ciclopentano é usado no isolamento. Os gases no material de isolamento exigem um procedimento especial de descarte. Entre em contato com as autoridades locais para obter informações sobre o descarte ambientalmente seguro deste produto.

Informações de segurança

- Ao descartar este refrigerador, remova a porta/vedações da porta e o trinco da porta para que crianças pequenas ou animais não fiquem presos dentro. As crianças devem ser vigiadas para impedir que brinquem com o eletrodoméstico.
 - Se uma criança ficar presa do lado de dentro, ela poderá se ferir ou sufocar até à morte.
- Se você não usar o refrigerador por um período de tempo muito longo (3 semanas ou mais), esvazie o refrigerador, desconecte-o, limpe com um pano o excesso de umidade das paredes internas e deixe as portas abertas para evitar odores e mofo.

Precauções de utilização e instalação

CUIDADO

- Deixe espaço suficiente em torno do refrigerador e instale-o em uma superfície plana.
 - Mantenha o espaço de ventilação do eletrodoméstico e o espaço em redor do mesmo desobstruídos.
- É enfaticamente recomendado que o refrigerador seja instalado por um técnico qualificado ou pela empresa de assistência.
 - Do contrário, poderá ocorrer choque elétrico, incêndio, explosão, problemas com o produto ou ferimentos.

- Garantia de assistência e modificação.
 - Quaisquer alterações efetuadas por terceiros a este produto final não serão cobertas pelo serviço de garantia da Samsung. Da mesma forma, a Samsung não será responsável por problemas de segurança resultantes de alterações feitas por terceiros.
- Antes de limpar ou realizar manutenção, desconecte o eletrodoméstico da tomada de parede.
 - Do contrário, poderá ocorrer choque elétrico ou incêndio.
- Não limpe as prateleiras ou coberturas de vidro com água morna quando elas estão frias. As prateleiras e coberturas de vidro podem quebrar se forem expostas a alterações abruptas de temperatura ou impactos, como batidas ou quedas.
- Não armazene óleo vegetal nos compartimentos de porta de seu refrigerador. O óleo pode solidificar, ficando com gosto desagradável ao paladar e tornando-se difícil de usar. Além disso, um recipiente aberto pode vazar e o óleo vazado pode causar rachadura ao compartimento da porta. Após abrir um recipiente de óleo, é melhor manter o recipiente em um local fresco e sem exposição à luz, como em um armário ou uma despensa.
 - Exemplos de óleo vegetal: óleo de oliva, óleo de milho, óleo de semente de uva, etc.
- Não coloque recipientes ou garrafas de vidro nem bebidas com gás no freezer.
 - O recipiente pode congelar e quebrar, o que pode causar ferimentos.

Informações de segurança

- Não congele novamente os alimentos que foram totalmente descongelados.
- Não bata ou use força excessiva em qualquer superfície de vidro.
 - O vidro quebrado pode resultar em ferimentos e/ou danos à propriedade.
- Se o refrigerador for desconectado da fonte de alimentação, será necessário aguardar pelo menos cinco minutos antes de conectá-lo novamente.
- Descarte o material de embalagem deste produto de uma forma não prejudicial para o ambiente.
- Não armazene substâncias inflamáveis perto do refrigerador.
- Não instale o eletrodoméstico próximo a um estabilizador de tensão.
- Não coloque uma vela em cima do eletrodoméstico em caso de falta de energia.
- Não use energia de engate ligando diretamente na linha elétrica.
- Não instale este eletrodoméstico em um local úmido, engordurado ou cheio de poeira, ou em um local exposto à luz direta do sol e à água (gotas de chuva).
 - A deterioração do isolamento dos componentes elétricos pode provocar choques elétricos ou incêndios.

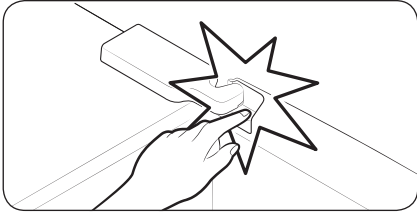

- Cuidado para que seus dedos não fiquem presos.

Instalação

Siga estas instruções cuidadosamente para garantir uma instalação adequada deste refrigerador e para evitar acidentes antes de sua utilização.

⚠ ADVERTÊNCIA

- Utilize o refrigerador apenas para o fim a que se destina e de acordo com este manual de instruções.
- Qualquer manutenção deverá ser realizada por um técnico qualificado.
- Descarte o material de embalagem do produto em conformidade com as regulamentações locais.

Refrigerador em resumo

📖 NOTA

A imagem e os componentes reais do refrigerador podem ser diferentes, dependendo do modelo e do país.

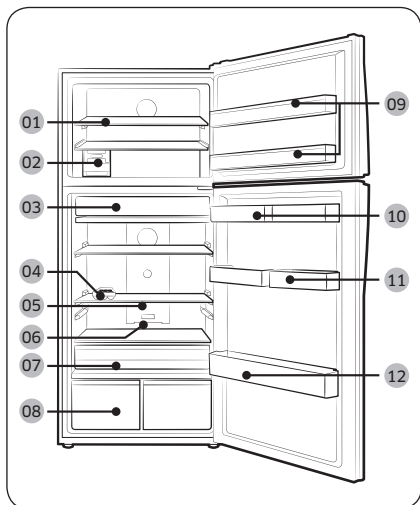

- 01 Prateleira Fre *
- 02 Mecanismo de fabricação de gelo *
- 03 Recipiente para alimentos frescos *
- 04 Compartimento de ovos
- 05 Prateleira deslizante
- 06 Desodorizador *
- 07 Caixa removível para legumes *
- 08 Gaveta para legumes *
- 09 Compartimento do freezer
- 10 Depósito de água *
- 11 Cesto de armazenamento de itens variados *
- 12 Compartimento de garrafas

* somente para modelos aplicáveis

Acessórios opcionais *

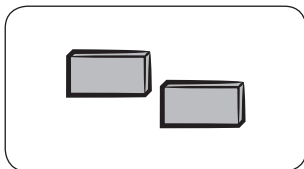

Espaçador: isso ajuda a manter a refrigeração do refrigerador.

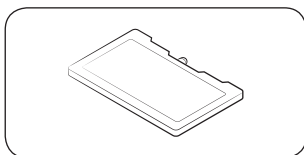

Embalagem de gelo: isso ajuda a manter a refrigeração do refrigerador.

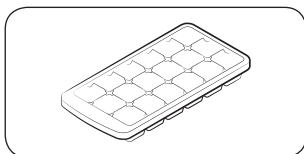

Bandeja de gelo: usada para produzir gelo.

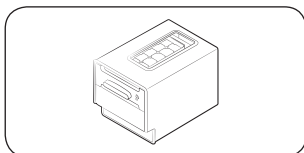

Mecanismo de fabricação de gelo rotativo: usado para produzir gelo.

* Seu refrigerador pode não incluir os acessórios opcionais listados acima. O fornecimento de acessórios opcionais depende do modelo e do país.

Instalação

Como garantir mais espaço para armazenamento no freezer

Remova um ou mais acessórios opcionais como a(s) embalagem(ens) de gelo, prateleira(s), mecanismo(s) de fabricação de gelo rotativo(s), compartimentos de armazenamento de gelo e os seus suportes, os quais podem ser removidos manualmente, sem uma ferramenta.

- Estes acessórios opcionais não afetam o desempenho térmico e mecânico.
- O volume informado de armazenamento para o freezer baseia-se na não existência desses acessórios opcionais.
- Para remover os dois mecanismos de fabricação de gelo, retire o direito primeiro (aplicável aos modelos Ice Max).
- Para uma melhor eficiência energética, certifique-se de que todos os cestos, prateleiras e gavetas são colocados em sua posição original.

Indicador de limite de carga (somente para modelos aplicáveis)

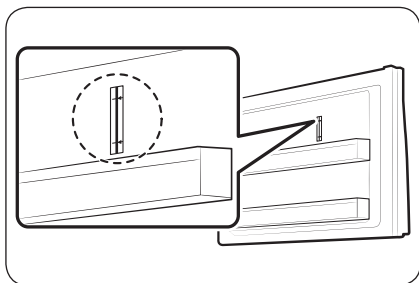

O refrigerador possui um indicador de limite de carga na parte de cima do lado direito do compartimento do freezer.

⚠ CUIDADO

- Não coloque ou mantenha alimentos sobre o indicador de limite de carga. Do contrário, a eficiência de energia poderá ser afetada.

Instalação passo a passo

ETAPA 1 Escolher um local

Requisitos do local:

- Superfície sólida e plana, sem carpetes ou pisos que possam obstruir a ventilação
- Longe da luz solar direta
- Espaço suficiente para a abertura e fechamento da porta
- Longe de uma fonte de calor
- Espaço para manutenção e assistência
- Faixa de temperatura: entre 10 °C e 43 °C

Faixa de temperatura efetiva

O refrigerador foi projetado para funcionar normalmente na faixa de temperatura especificada pela sua categoria de classe.

Categoria	Símbolo	Faixa da temperatura ambiente (°C)	
		IEC 62552 (ISO 15502)	ISO 8561
Temperado ampliado	SN	+10 a +32	+10 a +32
Temperado	N	+16 a +32	+16 a +32
Subtropical	ST	+16 a +38	+18 a +38
Tropical	T	+16 a +43	+18 a +43

NOTA

O desempenho de refrigeração e o consumo de energia do refrigerador podem ser afetados pela temperatura ambiente, pela frequência de abertura da porta e pela localização do refrigerador. Recomendamos ajustar as configurações de temperatura conforme o caso.

Instalação

Afastamento

Veja as imagens e a tabela abaixo para obter requisitos de afastamento para a instalação.

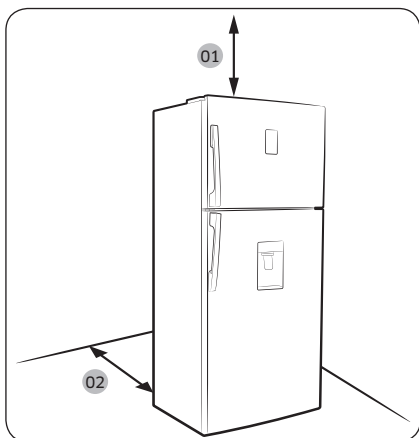

Modelo	A	B	C
RT42, RT38	1275	1001	115°
RT39, RT35	1275	1001	115°
RT37, RT32	1221	1040	135°
RT34, RT29	1221	1040	135°

(unidade: mm)

01 100 mm

02 recomenda-se superior a 50 mm

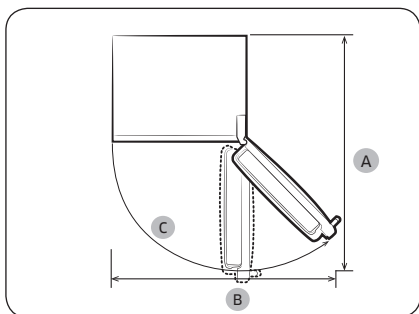



ETAPA 2 Espaçamento (somente para modelos aplicáveis)

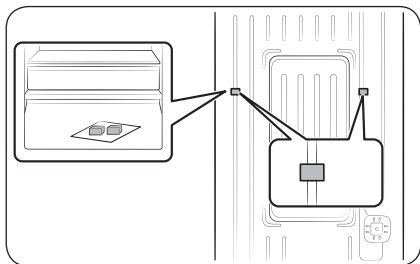

1. Abra a porta e instale os espaçadores fornecidos (x2).
2. Retire os dois espaçadores da embalagem e prenda-os na parte de trás do refrigerador, como mostrado. Eles ajudam a ventilar ar à parede traseira e reduzir o consumo de energia.

ETAPA 3 Piso

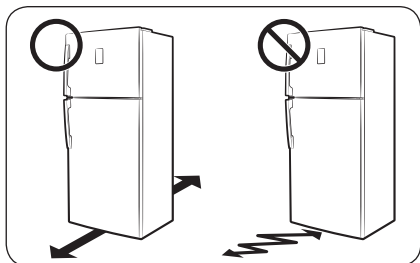

- A superfície em que será instalado o refrigerador deve ser capaz de suportar um refrigerador totalmente carregado ou cerca de 90 kg.
- Para proteger o piso, coloque um pedaço grande de papelão em cada pé do refrigerador.
- Quando o refrigerador estiver na sua posição final, não o desloque a menos que seja necessário proteger o piso. Se necessário, use um pano ou papel grosso, como tapetes antigos ao longo do caminho de deslocamento.

ETAPA 4 Ajuste dos pés niveladores

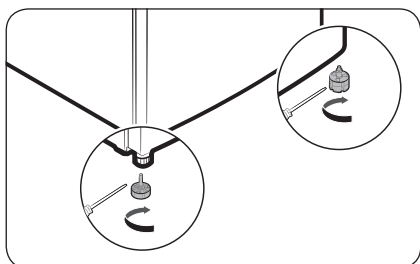

Nivele o refrigerador ajustando manualmente os pés niveladores. Gire os pés niveladores no sentido horário para baixar a posição ou gire no sentido anti-horário para levá-la. Por razões de segurança, ajuste o lado da frente um pouco mais alto do que o lado de trás.





Instalação

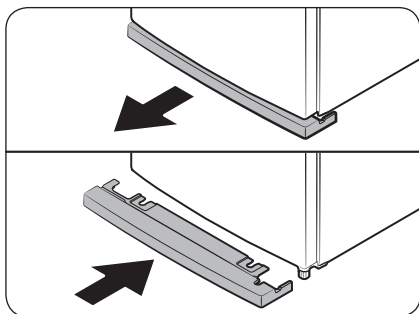

Alguns modelos têm a proteção dos pés niveladores na parte inferior. Para removê-la, basta puxar e depois ajustar os pés niveladores. Quando terminar de ajustar, coloque novamente a proteção.

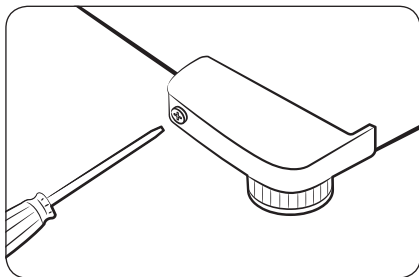

⚠ CUIDADO

Antes de mover o refrigerador, certifique-se de girar o pés niveladores em sentido anti-horário, de modo que a parte inferior do aparelho esteja, pelo menos, a 66 mm do piso.

ETAPA 5 Definições iniciais

Depois de realizar os seguintes passos, o refrigerador deverá estar em pleno funcionamento.

1. Conecte o cabo de força na tomada para ligar o refrigerador.
2. Abra a porta e verifique se a luz interna acende.
3. Ajuste a temperatura para a mais fria e aguarde durante cerca de uma hora. Em seguida, o freezer ficará ligeiramente refrigerado e o motor funcionará sem problemas.
4. Aguarde até que o refrigerador alcance a temperatura definida. Agora o refrigerador estará pronto para uso.

ETAPA 6 Verificação final

Quando a instalação estiver concluída, confirme se:

- O refrigerador está conectado a uma tomada elétrica e aterrada adequadamente.
- O refrigerador está instalado em uma superfície plana e nivelada, com um espaço razoável da parede ou do armário.
- O refrigerador está nivelado e assente firmemente no piso.
- A porta abre e fecha livremente e a luz interna acende automaticamente ao abrir a porta.



Operações

Painel de recursos

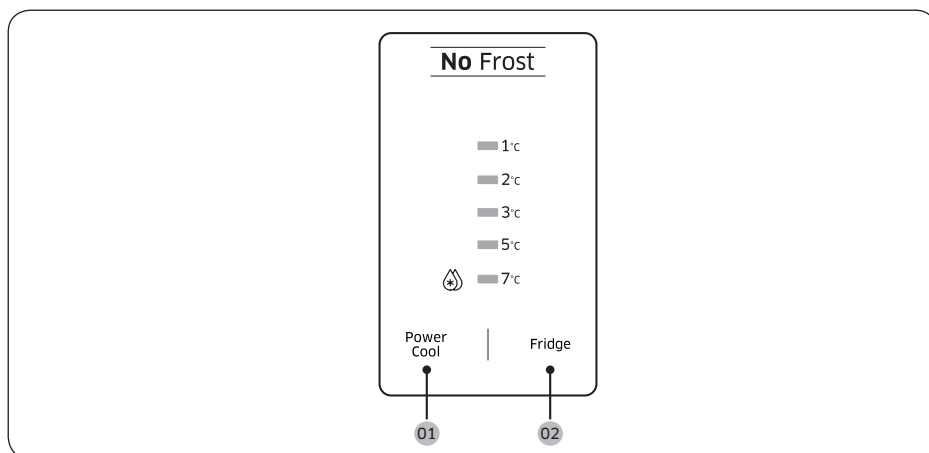

01 Power Cool (Resfriamento rápido)

02 Fridge (Geladeira)

01 Resfriamento rápido

Power Cool (Resfriamento rápido)

O Resfriamento rápido acelera o processo de resfriamento na velocidade máxima do ventilador. O freezer continua funcionando a toda a velocidade por várias horas e, em seguida, volta à temperatura anterior.

- Para ativar o Resfriamento rápido, pressione **Power Cool (Resfriamento rápido)**. O indicador correspondente acende e o refrigerador irá acelerar o processo de resfriamento.
- Para desativar o Resfriamento rápido, pressione **Power Cool (Resfriamento rápido)** novamente. O freezer volta para a temperatura anteriormente ajustada.
- Para congelar grandes quantidades de alimentos sem o Resfriamento rápido, abra a porta do freezer e ajuste a temperatura totalmente para o lado direito, ou seja, 1-2 °C para modelos com tela e Optimal (Ideal) - 5 °C para modelos sem tela. Os alimentos demoram pelo menos um dia a congelar completamente.

NOTA

A utilização do Resfriamento rápido aumenta o consumo de energia. Certifique-se de desligá-lo e de que volta à temperatura anterior caso não pretenda usá-lo.

Operações

02 Geladeira

Fridge (Geladeira)

Para ajustar a temperatura da geladeira, pressione Geladeira para selecionar a temperatura correspondente. Você pode alterar a temperatura entre 1 °C e 7 °C.

Definições de temperatura

Painel de recursos

Geladeira

Para garantir o desempenho ideal, recomendamos definir a temperatura para **Optimal (Ideal)** ou ******.

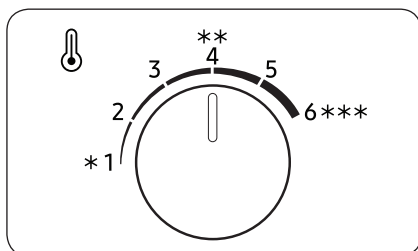

- Para diminuir a temperatura para resfriamento forte, defina o controle de temperatura para o nível 5 ou 6.
- Para aumentar a temperatura para resfriamento fraco, defina o controle de temperatura para o nível 1 ou 2.

⚠ CUIDADO

- Se a temperatura ambiente for inferior a 10 °C, não configure o Controlador de temperatura do refrigerador para 1 ou 2. Isto poderá causar problemas ao desempenho de refrigeração.
- Se a temperatura ambiente for superior a 35 °C, configure o Controlador do refrigerador para 4 ou 6. Isto também poderá causar problemas ao desempenho de refrigeração.

Freezer

Para fazer gelo no verão (acima de 35 °C), ajuste a temperatura do freezer para **Optimal (Ideal)**.

RT35/38

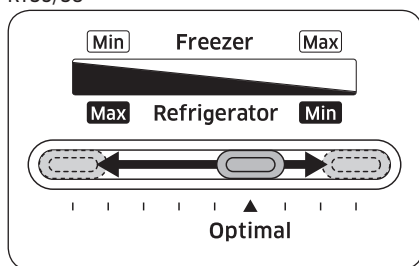

- Para aumentar a temperatura, deslize/gire o controle de temperatura para a direita.
- Para diminuir a temperatura, deslize/gire o controle de temperatura para a esquerda. No inverno, deslize/gire o controle de temperatura totalmente para o lado direito.

RT29/32

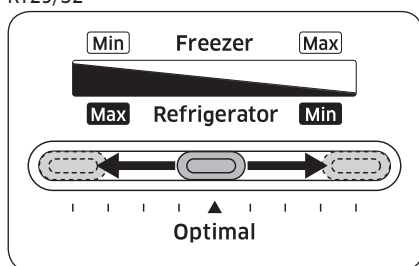

⚠ CUIDADO

- Para evitar falha do sistema ou deterioração de alimentos, não defina a temperatura totalmente para o lado direito (mínima) no verão (acima de 35 °C).
- Não guarde garrafas de vidro que contenham líquido no freezer. As garrafas de vidro vão rachar ou quebrar em pedaços quando o líquido congelar.

Operações

Recursos especiais

A imagem real e as funções especiais do refrigerador podem ser diferentes, dependendo do modelo e do país.

Mecanismo de produção de gelo (somente para modelos aplicáveis)

Mecanismo de fabricação de gelo rotativo

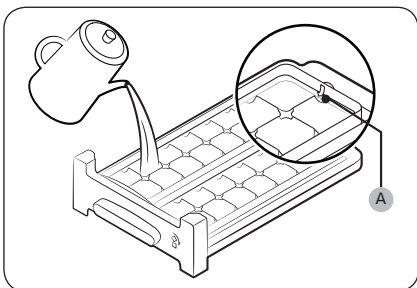

1. Abra a porta do freezer e retire a bandeja de gelo.
2. Encha a bandeja com água até o nível máximo (A) marcado na parte de trás interna da bandeja.
3. Coloque a bandeja de volta na posição.

NOTA

O tempo de produção de gelo depende das configurações de temperatura.

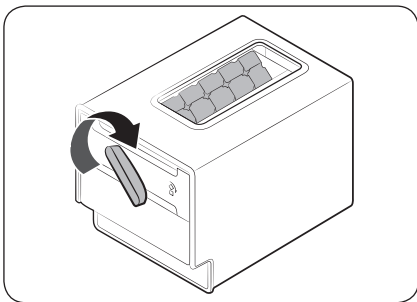

NOTA

- Verifique se o compartimento de armazenamento de gelo está no lugar sob a bandeja de gelo.
- Para liberar os cubos de gelo, gire o cabo do compartimento para a direita para esvaziar metade do gelo no compartimento. Em seguida, gire para a esquerda para esvaziar a outra metade.
- Retire a bandeja, torcendo ligeiramente e puxando-a para a frente.

Tipo de bandeja

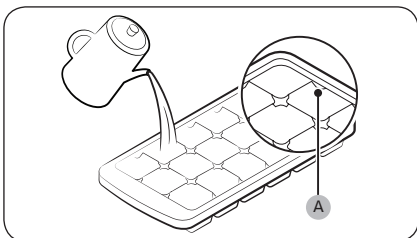

Para fazer cubos de gelo, encha a bandeja com água até o nível máximo (A) marcado na parte de trás interna da bandeja.

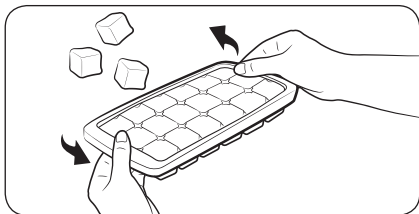

Para esvaziar a bandeja de gelo, segure as duas extremidades da bandeja e gire-a suavemente para remover os cubos de gelo.

Dispensador de água (somente para modelos aplicáveis)

Com o dispensador de água, é possível liberar água sem abrir a porta da geladeira. O depósito de água deve ser enchido com água potável antes de usar.

Para encher o depósito de água com água potável

Abra a porta e encontre o depósito de água que se encontra na área da prateleira da porta.

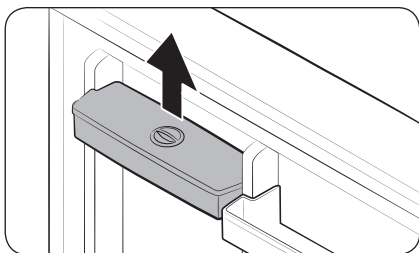

1. Segure as empunhaduras em ambos os lados do depósito de água e levante para remover.

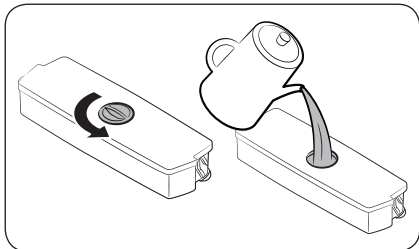

2. Encha o depósito de água com água potável até 2,3 litros. É possível remover a tampa superior ou a cobertura e despejar água.

NOTA

Para a primeira utilização, limpe o interior do depósito de água.

Operações

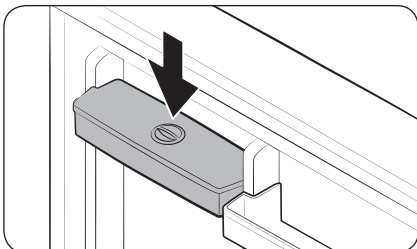

3. Insira novamente o depósito de água e feche a porta. Verifique se a saída de água do depósito de água está voltada para a frente.

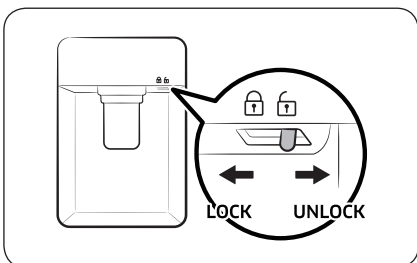

4. Coloque um copo embaixo da saída de água do dispensador e empurre gentilmente contra a alavanca do dispensador para liberar água. Verifique se o dispensador de água está desbloqueado.

⚠ CUIDADO

- O dispensador de água foi projetado para liberar água potável. Encha o depósito de água somente com água potável. Não o encha com outros líquidos.
- Não encha demais o depósito de água, isso pode fazer com que ele transborde.
- Não tente encher o depósito de água sem removê-lo da porta.
- Certifique-se de que o depósito de água está instalado corretamente.
- Não use o refrigerador sem o depósito de água. Isso pode reduzir o desempenho e a eficiência.
- Para evitar espirrar água, certifique-se de que o copo está alinhado com a alavanca do dispensador.

📖 NOTA

Para garantir mais espaço, é possível usar o depósito de água para armazenar alimentos. Neste caso, remova a tampa do depósito.

Manutenção

Manuseio e cuidados

Prateleiras do freezer e da geladeira

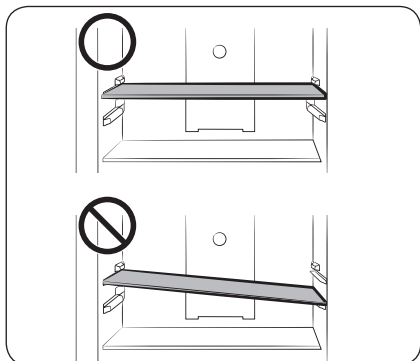

- Para retirar uma prateleira, primeiro abra a porta completamente. Puxe a prateleira para a frente, levante-a e, depois, retire-a.
- Ao reinsertar a prateleira, certifique-se de que a etiqueta "Front" (Frente) da prateleira está voltada para a frente.
- Não tente inclinar a prateleira até a posição.

Compartimentos de porta

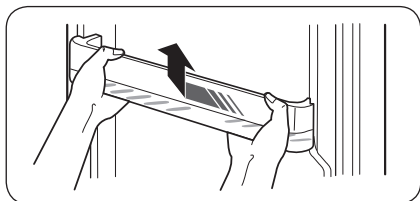

Levante um pouco o compartimento da porta e retire-o.

⚠ CUIDADO

Para evitar acidentes, esvazie os compartimentos da porta antes de os remover.

Manutenção

Limpeza

Utilize com regularidade um pano seco para remover todas as substâncias estranhas, como poeira ou água, dos terminais do plugue de energia e dos pontos de contato.

1. Desconecte o cabo de alimentação do refrigerador.
2. Use um pano ou uma toalha de papel umedecido que não solte fiapos para limpar as partes interna e externa do refrigerador.
3. Quando terminar, use um pano seco ou toalha de papel para secar bem.
4. Conecte o cabo de alimentação do refrigerador para ligar o refrigerador.

NOTA

Caso tenha retirado peças removíveis, como prateleiras para a limpeza, consulte o layout geral na seção "O que está incluído" para se certificar de que reinstala corretamente.

ADVERTÊNCIA

- Não use benzeno, solvente, ou detergente doméstico/de automóveis, como o Clorox™ para fins de limpeza. Podem danificar a superfície do refrigerador e provocar um incêndio.
- Não borrife água no refrigerador. Isso pode causar um choque elétrico.
- Não coloque os dedos ou outros objetos no orifício do dispensador.

Substituição

Filtro do desodorizador (somente para modelos aplicáveis)

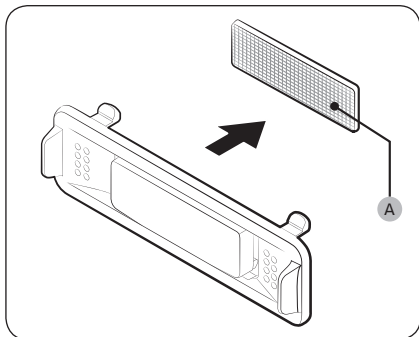

Enquanto segura as partes superior e inferior do compartimento do filtro, desbloqueie o compartimento do filtro para revelar o **filtro do desodorizador (A)**. Substitua o filtro e, em seguida, insira novamente o compartimento.

Lâmpadas

As lâmpadas não podem ser reparadas pelo usuário. Para substituir as lâmpadas do refrigerador, entre em contato com uma central de atendimento técnico local da Samsung.

Solução de problemas

Caso se depare com uma situação anormal envolvendo o refrigerador, verifique primeiro a tabela abaixo e tente seguir as sugestões.

Geral

Temperatura

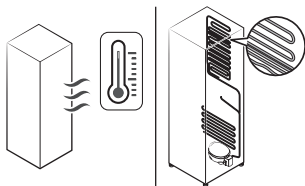
Sintoma	Causas possíveis	Solução
A geladeira não funciona. A geladeira está quente.	<ul style="list-style-type: none">• Cabo de força não está adequadamente conectado.	<ul style="list-style-type: none">• Conecte adequadamente o cabo de força.
	<ul style="list-style-type: none">• Controle de temperatura não está definido corretamente.	<ul style="list-style-type: none">• Defina a temperatura para mais baixa.
	<ul style="list-style-type: none">• Refrigerador está localizado próximo a fonte de calor ou luz solar direta.	<ul style="list-style-type: none">• Mantenha o refrigerador longe da luz solar direta ou de uma fonte de calor.
	<ul style="list-style-type: none">• Não há espaço suficiente entre o refrigerador e os lados/a traseira.	<ul style="list-style-type: none">• Recomendamos que o espaço entre o refrigerador e as paredes (ou o armários) próximas(os) seja superior a 50 mm.
	<ul style="list-style-type: none">• O modo Vacation (Férias) está ativado.	<ul style="list-style-type: none">• Desativar o modo Vacation (Férias).
	<ul style="list-style-type: none">• O refrigerador está sobrecarregado. Alimentos bloqueiam as saídas de ventilação do refrigerador.	<ul style="list-style-type: none">• Não sobrecarregue o refrigerador. Não deixe alimentos a bloquear a ventilação.
Geladeira com resfriamento excessivo.	<ul style="list-style-type: none">• Controle de temperatura não está definido corretamente.	<ul style="list-style-type: none">• Defina a temperatura para a mais elevada.
Parede interior está quente.	<ul style="list-style-type: none">• O refrigerador tem tubulação à prova de calor nas paredes interiores.	<ul style="list-style-type: none">• Para evitar a formação de condensação, o refrigerador tem uma tubulação à prova de calor nos cantos dianteiros. Se a temperatura ambiente sobe, este equipamento pode não funcionar de forma eficaz. Isso não é uma falha do sistema. 

Solução de problemas

Odores

Sintoma	Causas possíveis	Solução
O refrigerador tem odores.	<ul style="list-style-type: none">Alimentos estragados.	<ul style="list-style-type: none">Limpe o refrigerador e remova os alimentos estragados.
	<ul style="list-style-type: none">Alimentos com odores fortes.	<ul style="list-style-type: none">Assegure-se de que os alimentos com odores fortes estão embrulhados hermeticamente.

Condensação

Sintoma	Causas possíveis	Solução
Condensação se forma nas paredes internas.	<ul style="list-style-type: none">Se a porta é deixada aberta, umidade entra no refrigerador.	<ul style="list-style-type: none">Remova a umidade e não abra a porta por um período de tempo prolongado.
	<ul style="list-style-type: none">Alimentos com alto conteúdo de umidade.	<ul style="list-style-type: none">Assegure-se de que os alimentos estão embrulhados hermeticamente.

Você ouve sons anormais vindos do refrigerador?

Antes de entrar em contato com a central de atendimento técnico, reveja os pontos de verificação abaixo. Os pedidos de serviço quanto a ruídos serão cobrados do usuário.

Esses sons são normais.

- Quando iniciar ou encerrar uma operação, o refrigerador pode emitir sons similares à ignição de um veículo. Conforme a operação se estabiliza, os sons diminuem.

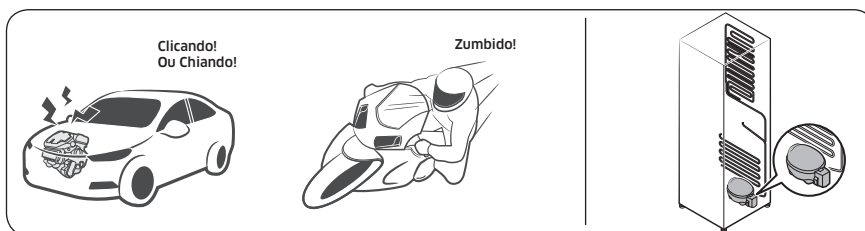

- Quando o ventilador está em operação, esses sons podem ocorrer. Quando o refrigerador alcança a temperatura definida, não há qualquer som de ventilador.

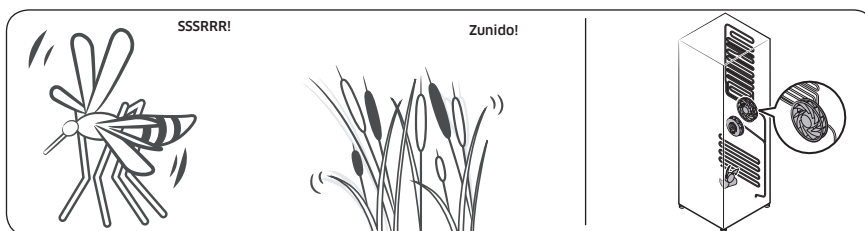

- Durante o ciclo de descongelamento, água pode vazar no aquecedor de descongelamento, causando sons crepitantes.



Solução de problemas

- Conforme o refrigerador resfria ou congela, gás refrigerante corre pela tubulação vedada, causando sons de bolhas.



- Conforme a temperatura do refrigerador aumenta ou diminui, peças de plástico se expandem e contraem, criando ruídos de batidas. Esses ruídos ocorrem durante o ciclo de descongelamento ou quando as peças eletrônicas estão funcionando.

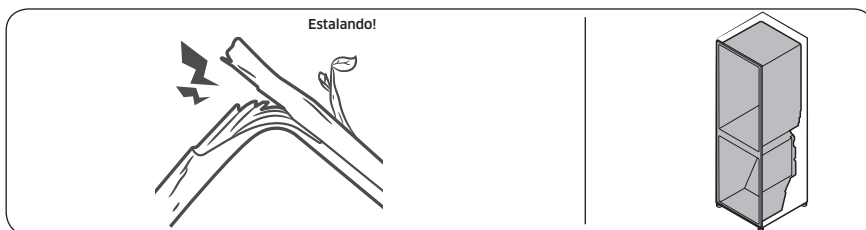

- Para modelos com mecanismo de fabricação de gelo: Quando a válvula de água for aberta para encher o mecanismo de fabricação de gelo, podem ocorrer sons de zumbido.
- Devido à equalização de pressão ao abrir e fechar a porta do refrigerador, sons sibilantes podem ocorrer.

SAMSUNG

GARANTIA LIMITADA DA SAMSUNG
PARA APARELHOS ADQUIRIDOS NAS
REVENDAS AUTORIZADAS NO BRASIL

I. ABRANGÊNCIA E PRAZO DE GARANTIA

A SAMSUNG ELETRÔNICA DA AMAZÔNIA LTDA. (SAMSUNG) garante o produto acima identificado contra defeitos de material e mão-de-obra, em condições normais de uso e manutenção, pelo prazo de 3 (três) meses (garantia legal), mais 9 (nove) meses de garantia adicional, num total de 1 (um) ano, contado a partir da data de aquisição, ou da data da entrega do produto, identificada pela Nota Fiscal de venda ao Consumidor Final do produto, emitida no Brasil, por um revendedor autorizado pela SAMSUNG. A SAMSUNG, sem nenhum custo para o usuário, reparará o produto de acordo com os termos desta garantia. O reparo poderá incluir a substituição de peças, por novas ou recondiçionadas equivalentes, dependendo de prévio consentimento do consumidor quanto às últimas. Este produto e as peças substituídas serão garantidos pelo restante do prazo original. Todas as peças substituídas se tornarão propriedade da SAMSUNG. A SAMSUNG concederá, ainda, APENAS AOS COMPRESSORES Digital Inverter em REFRIGERADORES e AOS MOTORES DIGITAL Digital Inverter em LAVADORAS, uma garantia de 10 (dez) anos, contados a partir da data de aquisição identificada pela Nota Fiscal de venda do Consumidor Final do produto ou da data de entrega do produto. Essa garantia não se aplica aos motores com transmissão através de correias ou aos demais componentes do produto. A SAMSUNG oferece diferentes formas de execução do reparo, como o atendimento no balcão da assistência autorizada, atendimento domiciliar e envio via correios, dependendo do modelo do produto atendido. Para maiores detalhes entre em contato com nossa central de atendimento ao cliente 4004-0000 (Capitais e grandes centros) e 0800-124-421 (Demais cidades e regiões).

II. CONDIÇÕES DE GARANTIA

A SAMSUNG não assume qualquer obrigação ou responsabilidade por acréscimos ou modificações desta garantia, salvo se efetuadas por escrito em caráter oficial. A garantia não cobre a instalação do equipamento ou acessórios, bem como danos decorrentes da instalação inadequada que tenha sido executada por um prestador de serviço não autorizado pela SAMSUNG. A SAMSUNG não será de forma alguma responsável por qualquer acessório que não seja de seu fornecimento, que anexado ou usado com seus aparelhos, ou pelo funcionamento de seus aparelhos ou acessórios com outros que não os fornecidos pela SAMSUNG. Tais acessórios estão expressamente excluídos da garantia, e a SAMSUNG não será responsável por quaisquer danos causados ao produto resultantes de tais fatos.

III. ITENS EXCLUÍDOS DESTA GARANTIA

A garantia não cobre: (a) Defeitos ou danos resultantes do uso irregular do produto pelo cliente, como: superfícies plásticas e outras peças expostas, arranhadas, trincadas ou quebradas, limpeza, em desacordo com o Manual do Usuário, bem como derramamento de alimentos ou líquidos de qualquer natureza; (b) Defeitos ou danos decorrentes de testes, instalação, alteração, modificação de qualquer espécie em nossos produtos, bem como o reparo realizado por outras oficinas que não sejam Autorizadas SAMSUNG para este produto; (c) Quebra ou danos que não foram constatados no ato da aquisição; (d) Produtos que tenham tido o número de série removido, adulterado ou tornado ilegível; (e) Defeitos e danos decorrentes da utilização de componentes não compatíveis e não originais com o produto SAMSUNG; (f) Defeitos e danos causados por agentes naturais (enchente, maresia, descarga elétrica e outros), exposição excessiva ao calor ou a umidade; (g) Desempenho insatisfatório do produto devido à instalação ou rede elétrica local inadequada; (h) Peças que se desgastam naturalmente com o uso regular, tais como lâmpadas, filtros, botões de comando, puxadores, bem como, a mão-de-obra utilizada na aplicação das peças e as consequências advindas dessas ocorrências; (i) Falhas no funcionamento do produto decorrentes da falta de fornecimento ou problemas e/ou insuficiência no fornecimento de energia elétrica e/ou água, tais como oscilações de energia elétrica que ultrapassem os limites de operação estabelecidos no Manual de Usuário e/ou pressão de água insuficiente para o ideal funcionamento do produto; (j) Serviços e/ou despesas de manutenção e/ou limpeza do produto; (k) Falhas no funcionamento normal do produto decorrentes da falta de limpeza e excesso de resíduo, ou ainda, decorrente da existência de objetos em seu interior, estranhos ao seu funcionamento e finalidade de utilização.

IV. CONSIDERAÇÕES GERAIS

Esta garantia substitui todas as outras garantias expressas ou tácitas, incluindo sem limitação, garantias tácitas de comercialização e adequação a um fim específico. As formas de execução do reparo e a rede de assistências técnicas autorizadas da SAMSUNG podem ser consultadas através de seu site <http://www.samsung.com/br/> ou central de atendimento ao cliente 4004-0000 (Capitais e grandes centros) e 0800-124-421 (Demais cidades e regiões). Caso o produto apresente problema e este não esteja dentre as causas excluídas da garantia, a SAMSUNG, através de sua rede de assistências técnicas autorizadas, providenciará o devido reparo do produto, sem custo ao cliente. A SAMSUNG não oferece nenhuma garantia quanto à cobertura, disponibilidade ou nível dos serviços oferecidos por companhias telefônicas, de fornecimento de água, energia ou gás; em hipótese alguma a SAMSUNG será responsável por indenização superior ao preço da compra do aparelho, por qualquer perda de uso, perda de tempo, inconveniência, prejuízo comercial, perda de lucros ou economias, por outros danos diretos ou indiretos, decorrentes do uso ou impossibilidade de uso do produto. Esta Garantia fica automaticamente cancelada na ocorrência de qualquer uma das hipóteses do item III.



Customer Contact Center

0800 124 421

SUA LINHA DIRETA COM A SAMSUNG

www.samsung.com/br/support

Memo

Memo

SAMSUNG

Contate a Samsung Internacional

Se você tem dúvidas ou comentários sobre os nossos produtos, por favor contate a linha de apoio aos Clientes Samsung.

País	Central de contato	Website
BRAZIL	0800 555 0000 (Demais cidades e regiões)-From Sep 1st 4004-0000 (Capitais e grandes centros)	www.samsung.com/br/support



DA68-03721F-03