

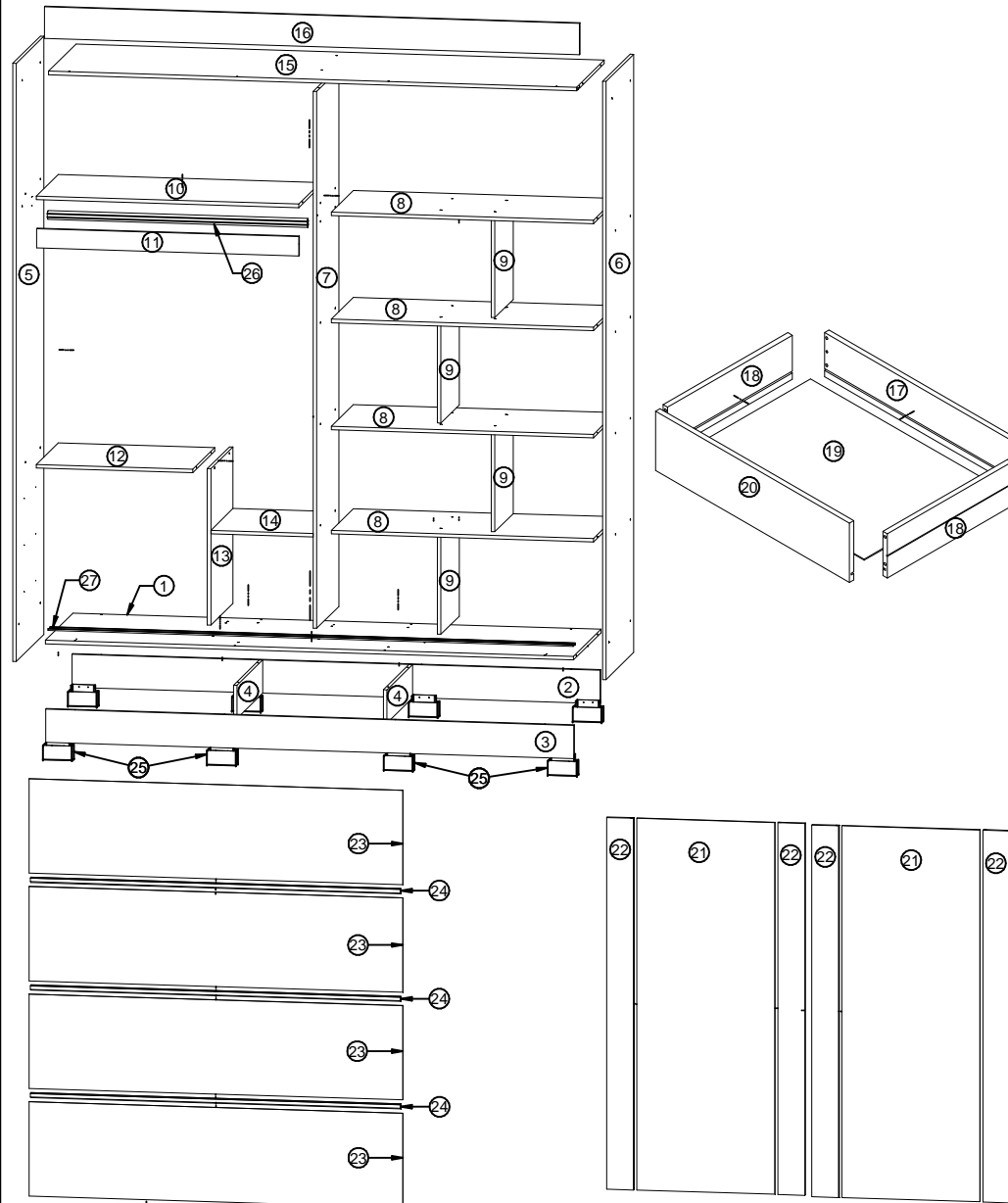











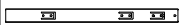



Roupeiro Ilhéus 2 portas Slide

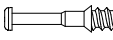

CERTIFICADO DE GARANTIA

- A PANAN Indústria de Madeiras e Móveis Ltda, solicita ao seu cliente toda atenção possível no momento da montagem dos produtos de sua fabricação, o que deverá ser feito com rigorosa observação do esquema de montagem.
- A garantia abrange todas as peças, partes e componentes que, eventualmente, venham apresentar defeito de fabricação no prazo de 03 (três) meses, contando a partir da entrega do produto ao consumidor, mediante nota fiscal de compra, que passa a fazer parte integrante do certificado.
- A garantia cessa se ocorrer um dos seguintes casos:
 - 1 - Se o produto for adulterado ou consertado por pessoa não autorizada pela loja;
 - 2 - Se houver utilização de peças ou componentes não originais, adaptados ao produto;
 - 3 - O defeito for decorrente de negligência do montador ou consumidor em relação às instruções do esquema de montagem.
- É importante assinalar que o esquema de montagem que acompanha este certificado, deverá permanecer em poder do cliente, pois se houver necessidade de assistência técnica, ela só será atendida mediante o encaminhamento do citado esquema de montagem, assinalando a peça que estiver com defeito.
- Nota - A assistência técnica deverá ser solicitada à loja.

Nº	Nome da Peça	Código	Qtde
1	Base	30012874	1
2	Rodapé traseiro	30012887	1
3	Rodapé frontal	30012886	1
4	Travessa de rodapé	30012892	2
5	Lateral esquerda	30012880	1
6	Lateral direita	30012879	1
7	Divisão	30012875	1
8	Prateleira da colmeia	30012882	4
9	Divisão da colmeia	30012876	4
10	Prateleira superior	30012885	1
11	Apoio	30012873	1
12	Prateleira inferior	30012883	1
13	Suporte de gaveta	30012888	1
14	Prateleira móvel	30012884	1
15	Tampo	30012889	1
16	Moldura	33010021	1
17	Traseiro de gaveta	30012890	3
18	Lateral de gaveta	30012878	6
19	Fundo de gaveta	30012898	3
20	Frente de gaveta	30012877	3
21	Porta	30012872	2
22	Perfil da porta	30012891	4
23	Fundo	30012899	4
24	Perfil H 1812 mm (espinha)	75010792	3
25	Pé retangular menor	75010698	8
26	Tubo oblongo 891 mm	75010794	1
27	Trilho inferior duplo 1800 mm	75010793	1

Letra	Nome	Ferragem	Código	Qtde
A	Cantoneira zamac 2 furos		75010528	06
B	Cavilha 6x30 mm		75010244	30
C	Corrediça telescópica 350 mm		75010294	03
D	Guia com mola + parafusos		75010275	02
E	Paraf cab chata 3,5x12		75010070	60
F	Paraf cab chata 3,5x35		75010073	10
G	Paraf cab chata 5x40		75010074	64
H	Paraf cab flang 3,5x12		75010268	28
I	Parafuso minifix		75010149	04
J	Prego 10x10		75010256	105
K	Roldana SR 2020 + parafusos 3,5 x 10		75010492	02
L	Suporte cabideiro oblongo		75010105	02
M	Suporte de prat 6x8		75010159	04
N	Tambor minifix 12x8,5		75010112	04
O	Tapa furo 6 mm		75010168	04
P	Tapa furo tambor 12x8,5		75010509	04

Passo 1 - Fixar rodapés, travessas e divisão da colméia na base.

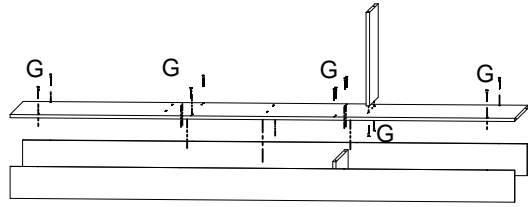

Passo 2 - Fixar os pés

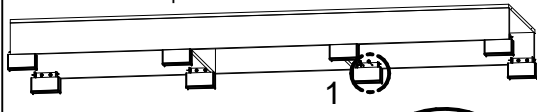

Detalhe 1

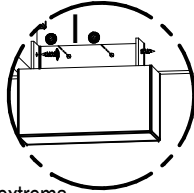

Importantíssimo
 - Fixar os pés em dois pontos, conforme imagem em destaque.
 - Após fixar as laterais na base, é de extrema importância para a estrutura do produto que os pés sejam fixados também nas laterais direita e esquerda.

Passo 3 - Fixar lateral direita, divisão, prateleiras da colméia e divisões da colméia.

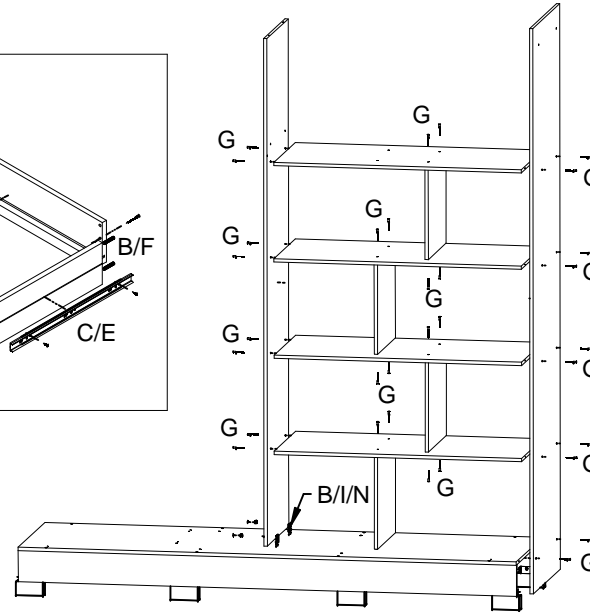
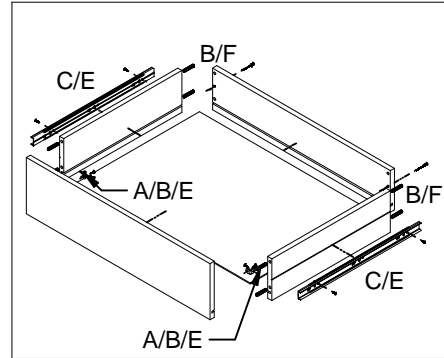

Passo 4 - Fixar suporte, prateleira inferior e superior, apoio, tampo e lateral esquerda.

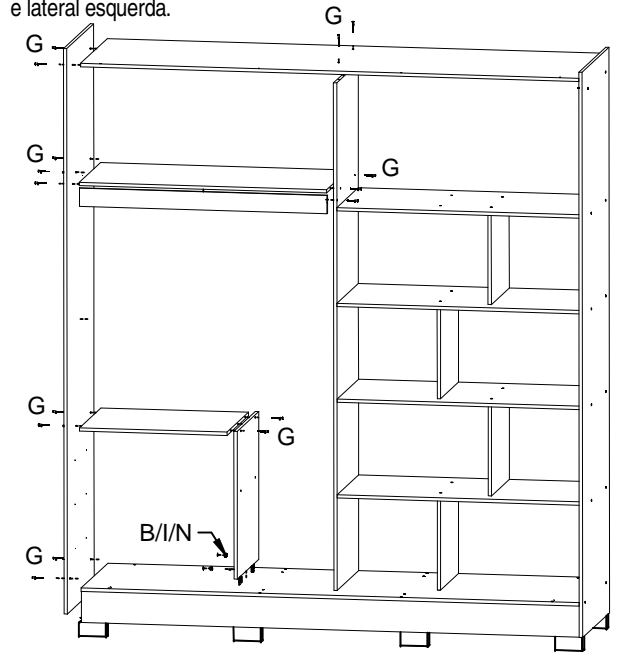

Passo 5 - Fixar moldura, correções, e suportes de cabideiros.

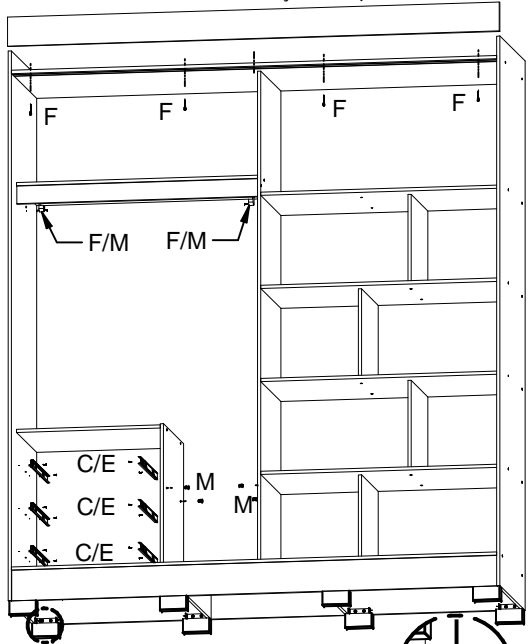

Detalhe 2

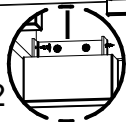

Passo 6 - Fixar fundos.

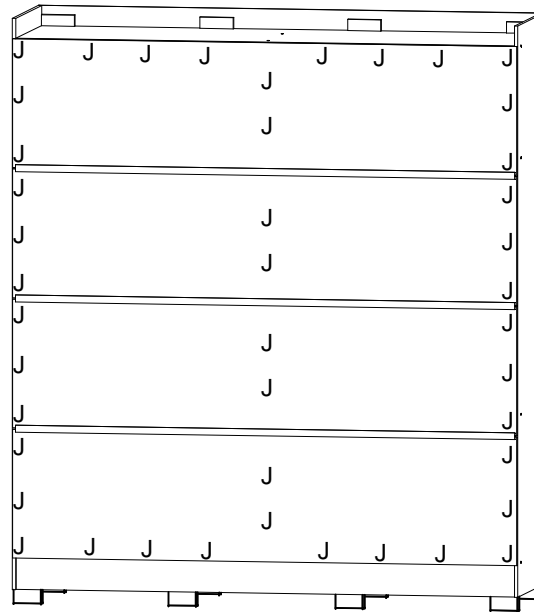

Montagem da porta

Detalhe 3

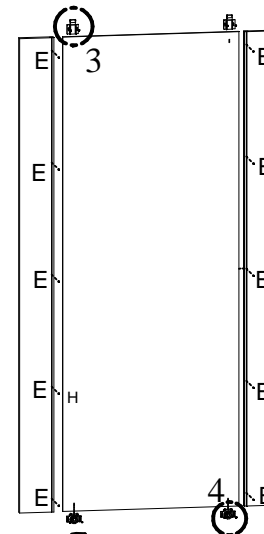
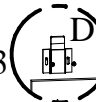

Detalhe 4

Colocar gavetas, portas, tubos e tampinhas de minifix e prateleira móvel.

