

Roupeiro Milena 6 portas

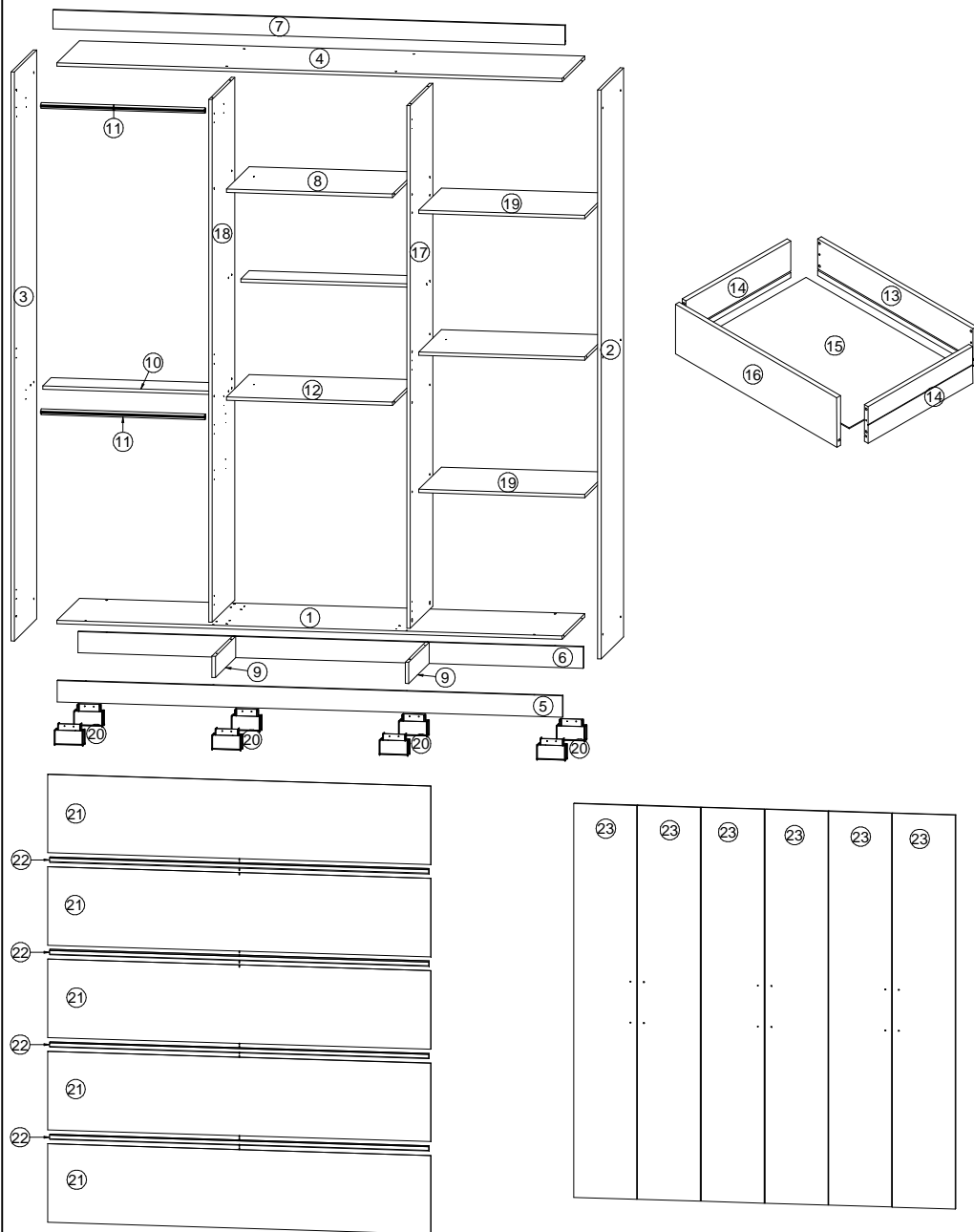

CERTIFICADO DE GARANTIA

Solicito ao cliente toda atenção possível no momento da montagem dos produtos de sua fabricação, o que deverá ser feito com rigorosa observação do esquema de montagem.











- A garantia abrange todas as peças, partes e componentes que, eventualmente, venham apresentar defeito de fabricação no prazo de 03 (três) meses, contando a partir da entrega do produto ao consumidor, mediante nota fiscal de compra, que passa a fazer parte integrante do certificado.

- A garantia cessa se ocorrer um dos seguintes casos:

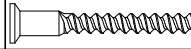
- 1 - Se o produto for adulterado ou consertado por pessoa não autorizada pela loja;
- 2 - Se houver utilização de peças ou componentes não originais, adaptados ao produto;
- 3 - O defeito for decorrente de negligência do montador ou consumidor em relação às instruções do esquema de montagem.

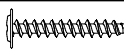
- É importante assinalar que o esquema de montagem que acompanha este certificado, deverá permanecer em poder do cliente, pois se houver necessidade de assistência técnica, ela só será atendida mediante o encaminhamento do citado esquema de montagem, assinalando a peça que estiver com defeito.

- Nota - A assistência técnica deverá ser solicitada à loja.

Nº	Nome da Peça	Código	Qtde	Letra	Nome	Ferragem	Código	Qtde
1	Base	30012849	1	A	Afastador de gaveta		75010111	08
2	Lateral direita	30012854	1	B	Cantoneira zamac 2 furos		75010528	04
3	Lateral esquerda	30012855	1	C	Cavilha 6x30 mm		75010244	30
4	Tampo	30012864	1	D	Corrediça telescópica 300 mm		75010570	02
5	Rodapé frontal	30012862	1	E	Dobradiça 26 mm sem bucha		75010657	18
6	Rodapé traseiro	30012863	1	F	Paraf cab chata 3,5x12		75010070	48
7	Moldura	30012857	1	G	Paraf cab chata 3,5x14		75010071	72
8	Prateleira superior	30012861	1	H	Paraf cab chata 3,5x35		75010073	04
9	Travessa de rodapé	30012866	2	I	Paraf cab chata 5x40		75010074	44
10	Meia prateleira	30012856	2	J	Paraf cab flang 3,5x12		75010268	24
11	Tubo oblongo 576 mm	75010720	2	K	Paraf cab flang 3,5x25		75010161	12
12	Prateleira inferior	30012859	2	L	Parafuso minifix		75010149	04
13	Traseiro de gaveta	30012865	2	M	Prego 10x10		75010256	100
14	Lateral de gaveta	30012853	4	N	Puxador Darwin 192 mm		75010683	06
15	Fundo de gaveta	30012870	2	O	Suporte angular		75010269	04
16	Frente de gaveta	30012852	2	P	Suporte cabideiro oblongo		75010105	04
17	Divisão direita	30012850	1	Q	Suporte de prat 6x8		75010159	08
18	Divisão esquerda	30012851	1	R	Tambor minifix 12x8,5		75010112	04
19	Prateleira móvel	30012860	2	S	Tapa furo tambor 12x8,5		75010509	04
20	Pé retangular menor	75010698	8					
21	Fundo	30012871	5					
22	Perfil H 1778 mm (espinha)	75010789	4					
23	Porta	30012858	6					

Passo 1 - Fixar as travessas de rodapé e rodapés na base



Passo 2 - Fixar os pés

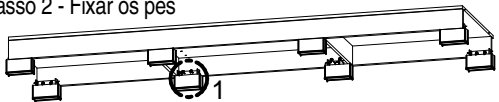

Importantíssimo
 - Fixar os pés em dois pontos, conforme imagem em destaque.
 - Após fixar as laterais na base, é de extrema importância para a estrutura do produto que os pés sejam fixados também nas laterais direita e esquerda

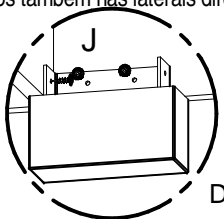

Detalhe 1

Passo 2 - Fixar lateral esquerda e direita, divisão esquerda e direita, meia prateleira e prateleira inferior.

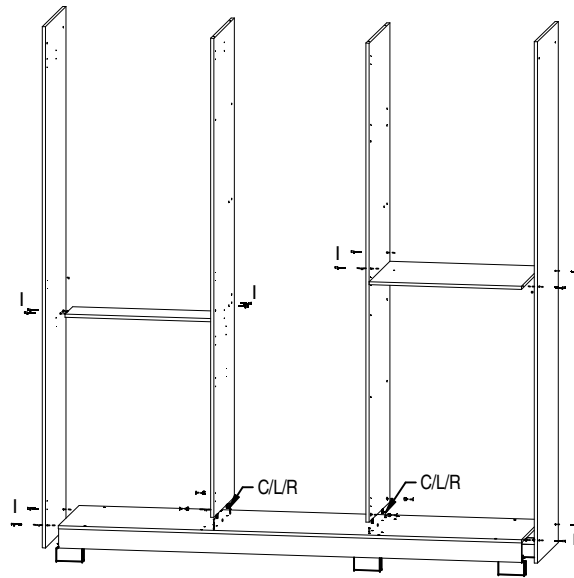

Passo 3 - Fixar prateleira inferior e superior, meia prateleira e tampo.

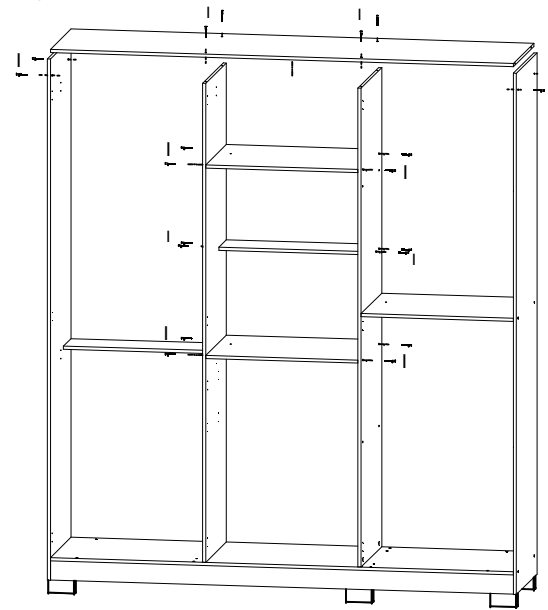

Montagem das gavetas

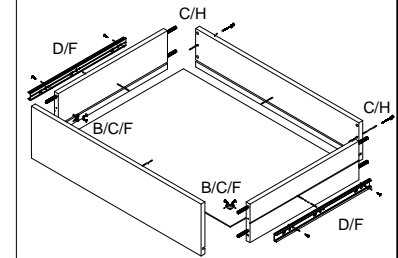

Passo 4 - Fixar suporte de cabideiro, suporte de prateleira, afastadores e corredeiras

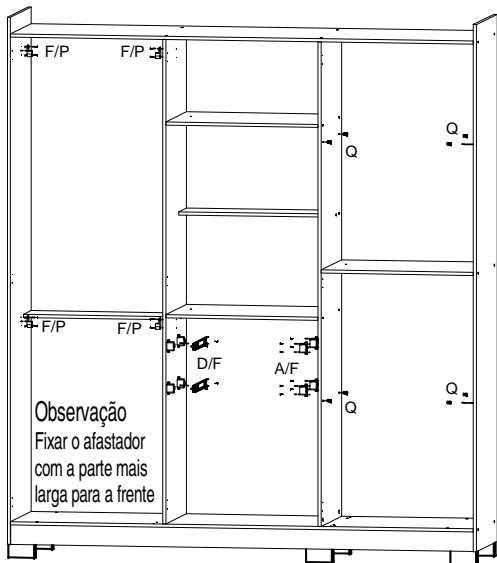

Observação
 Fixar o afastador com a parte mais larga para a frente

Passo 5 - Fixar fundos e moldura
 Obs. Fixar o suporte angular na moldura, antes de fixar a moldura.

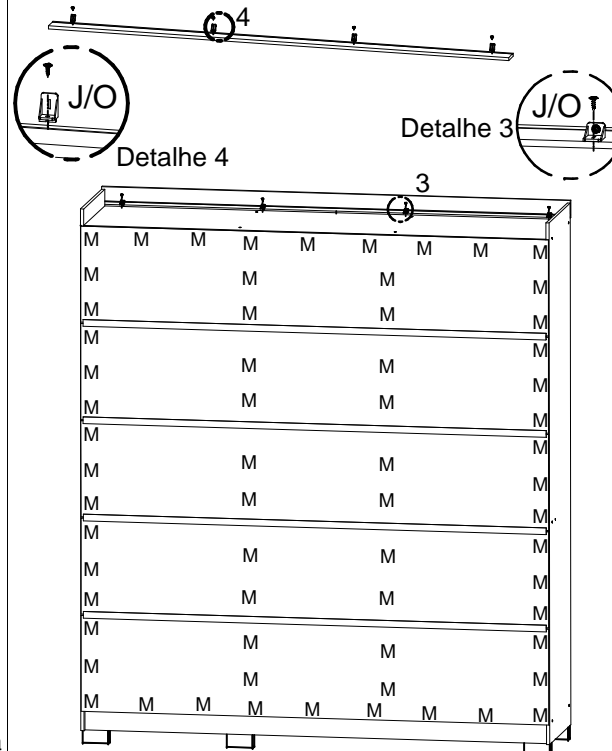

Passo 6 - Fixar portas, colocar gavetas, prateleiras móveis, cabideiros e tampa de minifix

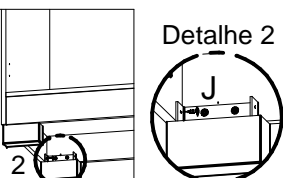
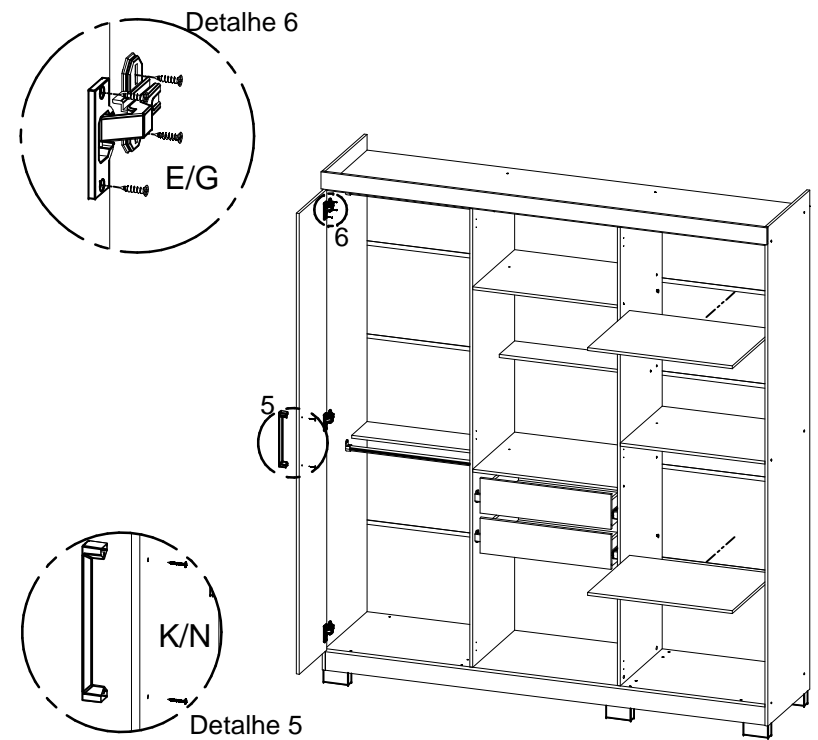

Detalhe 2

Detalhe
 Fixar os pés nas laterais direita e esquerda, conforme detalhe ao lado
Observação
 Caso não haja espaço para deitar o roupeiro, inclina-lo contra a parede com o auxílio de uma segunda pessoa

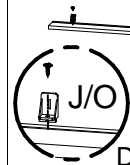

Detalhe 3

Detalhe 4



Detalhe 6

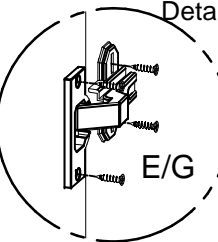

Detalhe 5

