



Guia do usuário



HP Neverstop Laser MFP 1200 series

Copyright e Licença

© Copyright 2020 HP Development Company, L.P.

A reprodução, adaptação ou tradução sem autorização prévia por escrito são proibidas, exceto sob as formas permitidas pelas leis de direitos autorais.

As informações aqui contidas estão sujeitas a alterações sem prévio aviso.

As únicas garantias de produtos e serviços HP estão definidas na declaração de garantia expressa que os acompanha. Nada aqui deve ser interpretado como constituição de garantia adicional. A HP não se responsabiliza por omissões ou erros técnicos ou editoriais que possam estar aqui contidos.

Créditos de marca registrada

Apple e o logotipo da Apple são marcas comerciais da Apple Inc. registradas nos Estados Unidos e em outros países.

OS X é uma marca comercial da Apple Inc., registrada nos Estados Unidos e em outros países.

AirPrint é uma marca comercial da Apple Inc., registrada nos Estados Unidos e em outros países.

iPhone é uma marca comercial da Apple Inc., registrada nos Estados Unidos e em outros países.

Microsoft® e Windows® são marcas registradas da Microsoft Corporation nos EUA.

Amazon, Kindle e todos os logotipos relacionados são marcas comerciais da Amazon.com, Inc. ou de suas afiliadas.

Wi-Fi e Wi-Fi Direct são marcas registradas da Wi-Fi Alliance. (Consulte <https://www.wi-fi.org/who-we-are/our-brands> para mais detalhes.)

Conteúdo

1 Introdução	1
Vistas da impressora	2
Vista dianteira da impressora	2
Vista traseira da impressora	2
Recursos do painel de controle	3
Modelos básicos	3
Modelos sem fio	5
Recursos do painel de controle	8
Use o aplicativo HP Smart para imprimir, copiar, digitalizar e solucionar problemas	10
2 Conectar a impressora	11
Conectar-se à rede sem fio com um roteador	12
Conecte a impressora a uma rede sem fio usando a Configuração Protegida de Wi-Fi (WPS)	12
Conectar a impressora a uma rede sem fio usando o Software de impressão HP	12
Conectar através da rede sem fio sem um roteador	13
Configurações sem fio	16
Conectar à rede com fio (Ethernet)	17
3 Configurar a impressora	19
Configure a impressora usando o HP Embedded Web Server (EWS) e o HP Device Toolbox (Windows)	20
Acesso e uso do servidor web incorporado (Embedded Web Server, EWS)	20
Abrir o HP Embedded Web Server (EWS) a partir do software (Windows 7)	20
Abrir o Servidor Web Incorporado HP (HP Embedded Web Server, EWS) a partir de um navegador web	20
Abrir o Servidor Web Incorporado HP (HP Embedded Web Server, EWS) ao usar uma conexão Wi-Fi Direct	21
Acessar o Servidor Web Incorporado HP	21
Definir as configurações de rede IP	22
Exibir ou alterar as definições de rede	22
Renomear a impressora em rede	22
Configurar os parâmetros de TCP/IP IPv4 manualmente	23
Atribuir ou alterar a senha do sistema usando o Servidor Web Incorporado HP	23

Alterar as definições de conservação de energia	23
Configurar Sleep/Auto Off (Suspensão/Desligamento automático) após tempo de inatividade, definindo	23
Definir o intervalo para o Shut Down After Inactivity (Encerramento após tempo de inatividade) e configurar a impressora para usar 1 W ou menos de potência	24
Configure as definições de intervalo de tempo para o encerramento	24
Atualizar o firmware	26
Atualizar o firmware usando o Firmware Update Utility	26
Alterar o tipo de conexão da impressora (Windows 7)	27
4 Colocar mídia	29
Configurar a bandeja de entrada para diferentes tamanhos de papel	29
Carregar papel	32
Colocar envelopes para impressão	34
Colocar e imprimir etiquetas	36
5 Imprimir	39
Imprimir fotos usando um computador com o sistema operacional Windows	40
Selecione o tipo de papel (Windows)	40
Impressão manual em frente e verso (Windows)	41
Imprimir várias páginas por folha (Windows)	42
Imprimir usando um computador Mac	43
Imprimir com dispositivos móveis	44
6 Copiar	45
Tirar uma cópia	46
Copiar documentos de identificação	47
7 Digitalizar	49
Digitalizar usando o aplicativo HP Smart App	50
Usar o aplicativo HP Smart App para digitalizar a partir de um computador sistema operacional Windows	50
Usar o aplicativo HP Smart App para digitalizar a partir de um computador Mac OS	50
Digitalizar usando o software HP Scan (Windows 7)	51
8 Gerenciamento de toner, mídia e peças	53
Verificar o nível de toner	54
Toner de recarga	55
Troque o cilindro de imagem	58
Pedir suprimentos, mídia e peças	61

9 Solucionar problemas	63
Suporte HP	64
Falar com a HP	64
Registrar impressora	64
Opções de garantia adicional	64
Informações adicionais	65
Interpretar os padrões de luz do painel de controle	66
Restaurar os padrões de fábrica	70
A impressora não puxa o papel ou falha de alimentação	71
Introdução	71
O produto não puxa o papel	71
O produto puxa várias folhas de papel	71
Remover congestionamentos de papel	72
Introdução	72
Locais dos congestionamentos	72
Congestionamentos frequentes ou recorrentes	73
Remover um congestionamento na bandeja de entrada	74
Remover o congestionamento de papel de dentro do produto	76
Remover congestionamentos pelas áreas de saída	78
Aprimorar a qualidade de impressão	79
Introdução	79
Imprima o documento novamente	79
Verificar o nível de toner	79
Atualizar o firmware da impressora	79
Imprimir a partir de um software diferente	79
Verifique as configurações do tipo de papel e qualidade da impressão para o trabalho de impressão	79
Confira o tipo de papel colocado na impressora	80
Verifique o tipo de papel e as configurações de qualidade de impressão (Windows) ...	80
Verificar o tipo de papel e as configurações de impressão (OS X)	80
Inspeccione visualmente o cilindro de imagem	81
Verifique o ambiente de impressão e o papel	81
Etapa 1: Usar papel que atenda às especificações da HP	81
Etapa 2: Verificar o ambiente	81
Ajustar a densidade de impressão	82
Resolver problemas de qualidade de impressão	83
Melhorar a qualidade de cópia e digitalização de imagem	88
Introdução	88
Verifique se o vidro do scanner está sujo ou manchado	88
Verificar as configurações de papel	88
Otimize para texto ou imagens	89

Cópia margem a margem	89
Solução de problemas de rede sem fio	90
Introdução	90
Lista de verificação da conectividade sem fio	90
Fazer um teste de diagnóstico de rede sem fio	91
A impressora não imprime depois que a configuração sem fio foi concluída	92
A impressora não imprime e o computador tem um firewall de terceiros instalado	92
A conexão sem fio não funciona após mover o roteador sem fio ou a impressora	92
Não é possível conectar mais dispositivos à impressora sem fio (Wi-Fi Direct)	92
A impressora sem fio perde comunicação quando conectada a uma VPN	93
A rede não aparece na lista de redes sem fio	93
A rede sem fio não está funcionando	93
Reduza a interferência na rede sem fio	94
Resolva problemas de conexão Ethernet	95

Apêndice A Especificações da impressora 97

Especificações técnicas	98
Sistemas operacionais compatíveis	99
Dimensões da impressora	101
Consumo de energia, especificações elétricas e emissões sonoras	102
Faixa de ambiente operacional	103
Ícones de aviso	104
Advertência de laser	105

Apêndice B Serviço e suporte 107

Declaração de garantia limitada HP	108
Reino Unido, Irlanda e Malta	110
Áustria, Bélgica, Alemanha e Luxemburgo	110
Bélgica, França e Luxemburgo	111
Itália	112
Espanha	112
Dinamarca	113
Noruega	113
Suécia	113
Portugal	114
Grécia e Chipre	114
Hungria	114
República Checa	115
Eslováquia	115
Polônia	115
Bulgária	116

Romênia	116
Bélgica e Países Baixos	116
Finlândia	117
Eslovênia	117
Croácia	117
Letônia	117
Lituânia	118
Estônia	118
Rússia	118
Garantia de Proteção Premium da HP: declaração de garantia limitada Kit de recarga de toner Neverstop e Cartucho do cilindro de imagem HP Laser	119
Política da HP sobre suprimentos de outros fabricantes	120
Site antifalsificações HP	121
Dados armazenados no Kit de recarga de toner HP e Cilindro de imagem HP Laser	122
Acordo de licença do usuário final	123
Serviço de garantia de reparo executado pelo cliente	128
Suporte ao cliente	129

Apêndice C Programa de controle ambiental de produtos 131

Proteção ambiental	133
Produção de ozônio	133
Consumo de energia	133
Utilização de papel	134
Materiais plásticos	134
Suprimentos de impressão HP Neverstop	134
Papel	134
Restrições materiais	134
Informações da bateria	135
Descarte de equipamento não usado pelos usuários (UE e Índia)	136
Reciclagem de hardware eletrônico	136
Informação sobre reciclagem de hardware (Brasil)	137
Substâncias químicas	137
Dados de alimentação do produto de acordo com a Regulamentação 1275/2008 da Comissão da União Europeia	137
Informações ao usuário SEPA Ecolabel (China)	138
A regulamentação da implementação do selo de energia da China para Impressoras, aparelhos de fax e copiadoras	138
Declaração de restrição de substâncias perigosas (Índia)	138
WEEE (Turquia)	138
Tabela de Substâncias/Elementos Nocivos e seu Conteúdo (China)	138
Folha de dados de segurança de materiais	139

EPEAT	139
Declaração da Condição de Presença da Marcação de Substâncias Restritas (Taiwan)	140
Mais informações	142
Apêndice D Informações regulamentares	143
Informações sobre regulamentações	144
Notificações sobre regulamentação da União Europeia	144
Números de identificação regulamentar do modelo	144
Normas da FCC	144
Canadá – Declaração de Conformidade da Indústria do Canada ICES-003	145
Instruções para cabo de energia	145
Segurança do laser	145
Declaração sobre o laser para a Finlândia	145
Declarações escandinavas (Dinamarca, Finlândia, Noruega, Suécia)	146
Conformidade Eurasiana (Armênia, Bielorrússia, Cazaquistão, Quirguistão, Rússia)	146
Производитель и дата производства	146
Өндіруші және өндіру мерзімі	146
Местные представители	147
Жергілікті өкілдіктері	147
Declarações sobre dispositivos sem fio	148
Declaração de conformidade FCC — Estados Unidos	148
Declaração ANATEL Brasil	148
Declaração do Canadá	148
Produtos com operação em 5 GHz da Indústria do Canada	148
Exposição à radiação por radiofrequência (Canadá)	148
Notificações sobre regulamentação da União Europeia	149
Notificação para o uso na Rússia	149
Declaração para o México	149
Marcação de conexão com fio/sem fio da Vietnam Telecom para produtos aprovados do tipo ICTQC	149
Índice	151

1 Introdução

- [Vistas da impressora](#)
- [Recursos do painel de controle](#)
- [Recursos do painel de controle](#)
- [Use o aplicativo HP Smart para imprimir, copiar, digitalizar e solucionar problemas](#)

Vistas da impressora

- [Vista dianteira da impressora](#)
- [Vista traseira da impressora](#)

Vista dianteira da impressora

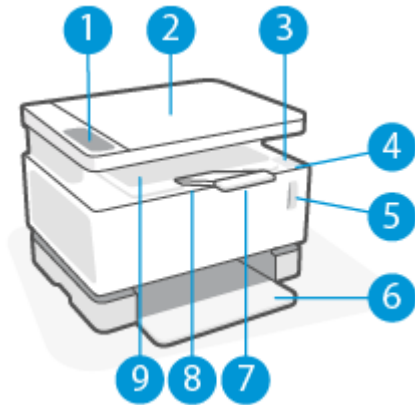

1	Painel de controle
2	Scanner de mesa
3	Porta de recarga
4	Luz de Status da recarga
5	Indicador do nível de toner
6	Bandeja de entrada
7	Extensão do compartimento de saída
8	Encaixe do dedo
9	Compartimento de saída

Vista traseira da impressora

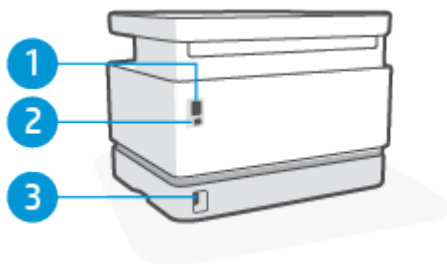







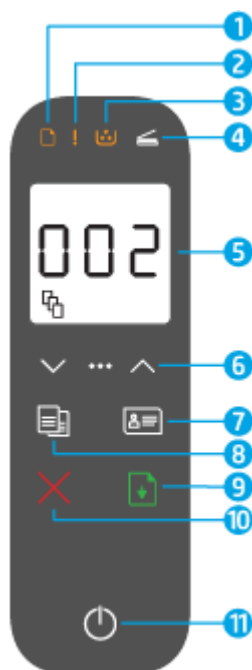



1	Porta de rede Ethernet (apenas modelos Ethernet)
2	Porta de interface USB
3	Conexão de alimentação

Recursos do painel de controle

Modelos básicos







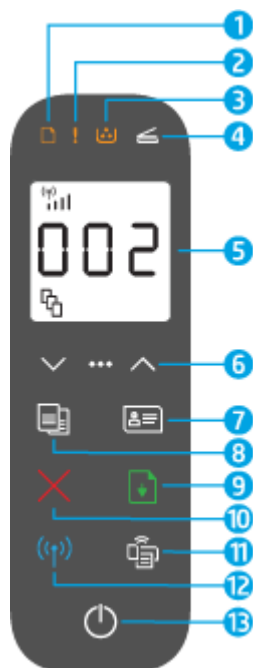

1	Luz de papel	Ao iniciar uma tarefa de impressão ou cópia, a luz de papel pisca se a bandeja de entrada estiver sem papel. A luz se acende (sólida) quando há um erro de papel.
2	Luz de atenção	A luz de Atenção pisca quando a impressora precisa da atenção do usuário. Se a luz de Atenção estiver constante, há um erro de serviço.
3	Luz do cilindro de imagem	Quando esta luz estiver acesa (constante), indica que o cilindro de imagem está chegando ao final de sua vida útil ou, se a luz Atenção estiver piscando ao mesmo tempo, que há um problema com o cilindro de imagem. Se a luz do cilindro de imagem estiver piscando, você deve substituir o cilindro de imagem para continuar a impressão.
4	Luz de tampa aberta	Esta luz pisca durante o modo de Cópia ID para indicar que você deve abrir a tampa e virar o original para copiar o segundo lado.
5	Visor do painel de controle	No modo Copy (Copiar), o visor exibe o número de cópias selecionadas (como mostrado no exemplo), as definições de contraste e o fator de escala. No modo ID Copy (Copiar documento de identidade), o visor guia você no decorrer do processo. Em outros modos, o visor exibe códigos de erros e outras indicações.



6	Botões do menu	<p>Use o botão Menu (3 pontos) e as setas de para cima e para baixo da seguinte forma:</p> <ol style="list-style-type: none"> 1. Pressione o botão Menu ●●● para exibir a primeira opção de menu, Número de cópias . 2. Use as setas para cima e para baixo  para ajustar o número de cópias a imprimir. 3. Pressione o botão Menu ●●● para ir para a próxima opção, Configuração de contraste . 4. Use as setas para cima e para baixo  para ajustar o contraste. 5. Pressione o botão Menu ●●● para ir para a próxima opção, a definição de redução/ampliação . 6. Use as setas para cima e para baixo  para ajustar o tamanho. 7. Pressione o botão Menu ●●● para salvar as configurações e sair do menu.
7	Botão Cópia de ID 	<p>Pressione este botão para iniciar o processo de cópia de um documento de identificação em frente e verso ou documento similar.</p> <p>Siga as indicações enquanto copia o primeiro lado, em seguida abra a tampa, vire o documento e copie o segundo lado.</p>
8	Botão Copiar 	<p>Clique neste botão para iniciar um trabalho de cópia.</p>
9	Botão Continuar 	<p>Pressione este botão para as seguintes ações:</p> <ul style="list-style-type: none"> • Se a impressora estiver em estado de erro ou aviso, com a luz de Continuar acesa, pressione o botão para remover o erro e continuar a impressão. • No modo de impressão frente e verso manual, pressione este botão para imprimir o segundo lado do documento. • No modo ID Copy (Cópia de ID), pressione este botão para digitalizar o lado de trás do documento de identidade. • Pressione e mantenha pressionado por três segundos para imprimir uma página de configuração.
10	Botão Cancelar 	<p>Pressione este botão para parar ou cancelar o trabalho atual.</p>
11	Botão Liga-Desl/Luz de Pronto 	<p>Pressione esse botão para ligar ou desligar a impressora. Todos os trabalhos ativos serão cancelados.</p> <p>A luz de Pronto fica acesa quando a impressora estiver pronta para imprimir. Ela pisca quando a impressora está recebendo dados de impressão ou escurece quando a impressora está no modo de inatividade.</p>

Modelos sem fio



1	Luz de papel	A luz do papel pisca quando a bandeja de entrada está sem papel e fica acesa (constante) quando há um erro com o papel.
2	Luz de atenção	A luz de Atenção pisca quando a impressora precisa da atenção do usuário. Se a luz de Atenção estiver constante, há um erro de serviço.
3	Luz do cilindro de imagem	Quando esta luz estiver acesa (constante), indica que o cilindro de imagem está chegando ao final de sua vida útil ou, se a luz Atenção estiver piscando ao mesmo tempo, que há um problema com o cilindro de imagem. Se a luz do cilindro de imagem estiver piscando, você deve substituir o cilindro de imagem para continuar a impressão.
4	Luz de tampa aberta	Esta luz pisca durante o modo de Cópia ID para indicar que você deve abrir a tampa e virar o original para copiar o segundo lado.
5	Visor do painel de controle	No modo Copy (Copiar), o visor exibe o número de cópias selecionadas (como mostrado no exemplo), as definições de contraste e o fator de escala. No modo ID Copy (Copiar documento de identidade), o visor guia você no decorrer do processo. Em outros modos, o visor exibe códigos de erros e outras indicações.

6	Botões do menu	<p>Use o botão Menu ●●● e as setas para cima e para baixo ◊ da seguinte forma:</p> <ol style="list-style-type: none"> 1. Pressione o botão Menu ●●● para exibir a primeira opção de menu, Número de cópias . 2. Use as setas para cima e para baixo ◊ para ajustar o número de cópias a imprimir. 3. Pressione o botão Menu ●●● para ir para a próxima opção, Configuração de contraste . 4. Use as setas para cima e para baixo ◊ para ajustar o contraste. 5. Pressione o botão Menu ●●● para ir para a próxima opção, a definição de redução/ampliação . 6. Use as setas para cima e para baixo ◊ para ajustar o tamanho. 7. Pressione o botão Menu ●●● para salvar as configurações e sair do menu.
7	Botão Cópia de ID 	<p>Pressione o botão ID Copy (Cópia de ID) para iniciar o processo de copiar os dois lados de um documento de identidade ou similar.</p> <p>Siga as indicações enquanto copia o primeiro lado, em seguida abra a tampa, vire o documento e copie o segundo lado.</p>
8	Botão Copiar 	<p>Clique neste botão para iniciar um trabalho de cópia.</p>
9	Botão Continuar 	<p>Pressione este botão para as seguintes ações:</p> <ul style="list-style-type: none"> • Se a impressora estiver em estado de erro ou aviso, com a luz de Continuar acesa, pressione o botão para remover o erro e continuar a impressão. • No modo de impressão frente e verso manual, pressione este botão para imprimir o segundo lado do documento. • No modo ID Copy (Cópia de ID), pressione este botão para digitalizar o lado de trás do documento de identidade. • Pressione e mantenha pressionado por três segundos para imprimir uma página de configuração.
10	Botão Cancelar 	<p>Pressione este botão para parar ou cancelar o trabalho atual.</p>
11	Botão Wi-Fi Direct	<p>Pressione este botão para ligar ou desligar o Wi-Fi Direct. Pressione este botão para concluir a conexão Wi-Fi Direct se ele estiver piscando.</p>

-
- 12 Botão e luz da conexão sem fio  Pressione este botão para ativar ou desativar o recurso de conexão sem fio.
Pressione e segure este botão para configurar uma conexão WPS.
- Se a luz do botão Conexão sem fio  ficar azul e constante, há uma conexão sem fio estável. Se estiver intermitente e azul, a impressora está no modo de configuração de conexão sem fio ou a configuração WPS está em andamento. Se a luz estiver laranja, a impressora não pode se conectar à rede sem fio ou há um erro de WPS.
-
- 13 Botão Liga-Desl/Luz de Pronto  Pressione esse botão para ligar ou desligar a impressora. Todos os trabalhos ativos serão cancelados.
- A luz de Pronto fica acesa quando a impressora estiver pronta para imprimir. Ela pisca quando a impressora está recebendo os dados de impressão e esmaece quando a impressora está em estado de bateria baixa.
-

Recursos do painel de controle

A aparência do visor do painel de controle muda de acordo com o modo que a impressora estiver. Veja abaixo três modos comuns do visor.



Modo Copiar

O visor exibe o ícone do número de cópias  e o número de cópias selecionado.



Modo Contraste

O visor exibe o ícone de mais claro/mais escuro  e as definições atuais.





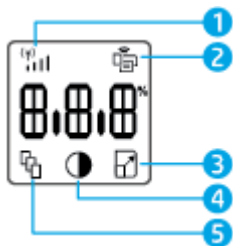

Modo Escala

O visor exibe o ícone de reduzir/ampliar  e a escala atual (de acordo com o percentual do tamanho original).

Os elementos do visor do painel de controle são identificados abaixo.



1	Indicador de intensidade do sinal de Wi-Fi  (apenas em modelos com conexão sem fio)	O indicador de intensidade do sinal de Wi-Fi exibe a intensidade do sinal da conexão sem fio da rede que a impressora está conectada.
2	Ícone de Wi-Fi Direct  (apenas em modelos com conexão sem fio)	O ícone de Wi-Fi Direct indica que o Wi-Fi Direct está ativo.
	Exibição de caracteres	De acordo com o modo ativado, os caracteres exibem o seguinte: <ul style="list-style-type: none">• Número de cópias em impressão• Definições de cópia (definições de contraste e redução/ampliação)• Animação para mostrar que o dispositivo está ocupado• Código de erro e status
3	Ícone de redução/ampliação (escala) 	Quando exibido, o visor dos caracteres exibe o fator de escala atual (em percentual).

4	Ícone de mais claro/mais escuro (contraste) 	Quando exibido, o visor dos caracteres mostra a definição do contraste (em um gráfico de barra).
5	Ícone de número de cópias 	Quando exibido, o visor dos caracteres mostra o número de cópias atual, selecionado para impressão.

Use o aplicativo HP Smart para imprimir, copiar, digitalizar e solucionar problemas

O HP Smart ajuda a configurar, copiar, digitalizar, imprimir, compartilhar e gerenciar a impressora HP. É possível compartilhar documentos e imagens por e-mail, mensagens de texto e serviços populares de nuvem e mídia social (como iCloud, Google Drive, Dropbox e Facebook). Também é possível configurar novas impressoras HP, bem como monitorar e pedir suprimentos.

O aplicativo HP Smart é compatível com os seguintes dispositivos móveis e sistemas operacionais:

- iOS
- Android
- Windows 10
- Mac OS X 10.11 e posterior



NOTA: O aplicativo HP Smart pode não estar disponível em todos os idiomas. Alguns recursos podem não estar disponíveis em todos os modelos de impressora.

Para instalar o aplicativo HP Smart

- ▲ Para instalar o aplicativo no seu dispositivo, acesse 123.hp.com e siga as instruções na tela para acessar a loja de aplicativos do seu dispositivo.

Para abrir o aplicativo HP Smart em um computador com Windows 10

- ▲ Depois de instalar o aplicativo HP Smart, na área de trabalho do dispositivo, clique em **Start** (Iniciar) e selecione **HP Smart** na lista de aplicativos.

Conecte-se à impressora

- ▲ Certifique-se de que o dispositivo esteja conectado à mesma rede que a impressora. Em seguida, o HP Smart detectará a impressora automaticamente.

Obtenha mais informações sobre o aplicativo HP Smart

Para obter mais informações sobre o uso do HP Smart para impressão, cópia digitalização, acesso a recursos da impressora e resolução de problemas, acesse:

- **iOS/Android:** www.hp.com/go/hpsmart-help
- **Windows 10:** www.hp.com/go/hpsmartwin-help
- **Mac:** <http://www.hp.com/go/hpsmartmac-help>

2 Conectar a impressora

- [Conectar-se à rede sem fio com um roteador](#)
- [Configurações sem fio](#)
- [Conectar à rede com fio \(Ethernet\)](#)

As informações mais atualizadas para conectar sua impressora e solucionar os problemas de conexão estão disponíveis on-line nos sites de Suporte da HP. Por exemplo, os seguintes tópicos podem ser encontrados em:

- Saiba mais sobre a configuração de sua rede e a impressora para impressão sem fio. [Clique aqui para obter mais informações.](#)
- Saiba como localizar as configurações de segurança de rede. [Clique aqui para ver mais informações on-line.](#)
- Saiba mais sobre o HP Print and Scan Doctor. [Clique aqui para obter mais informações.](#)



NOTA: Esse utilitário está disponível somente para o sistema operacional Windows.

- Use o [Solucionador de problemas de firewall online HP](#) para saber se um firewall ou programa antivírus está impedindo seu computador de se conectar à impressora e encontrar soluções.

Conectar-se à rede sem fio com um roteador

 **NOTA:** Esta seção é aplicável somente a modelos de impressoras sem fio.

 **NOTA:** Antes de continuar nessa seção, verifique se a impressora não está conectada ao computador com um cabo USB ou Ethernet. NO

Conecte a impressora a uma rede sem fio usando a Configuração Protegida de Wi-Fi (WPS)

Antes de conectar a impressora a uma rede sem fio usando a WPS, verifique o seguinte:

- Uma rede sem fio 802.11b/g/n com roteador sem fio ou ponto de acesso habilitado para WPS.

 **NOTA:** A impressora só aceita conexões de 2,4 GHz.

- Um computador conectado à rede sem fio à qual você pretende conectar a impressora. Verifique se você instalou o software da impressora no computador.

Se você tiver um roteador com um botão WPS, siga o **método de Apertar o Botão**.

Usar o método de Apertar o Botão (PBC)

1. Mantenha o botão de conexão sem fio pressionado () por pelo menos três segundos para iniciar o método de Apertar o Botão WPS.
2. Pressione o botão WPS no roteador.

 **NOTA:** O produto inicia uma contagem regressiva de aproximadamente dois minutos, enquanto uma conexão sem fio é estabelecida.

Conectar a impressora a uma rede sem fio usando o Software de impressão HP

Para conectar a impressora a uma rede sem fio WLAN 802.11 integrada, você precisará do seguinte:

- Uma rede sem fio 802.11b/g/n com roteador ou ponto de acesso sem fio.

 **NOTA:** A impressora só aceita conexões de 2,4 GHz.

- Um computador conectado à rede sem fio à qual você pretende conectar a impressora.
- Nome da rede (SSID).
- Chave WEP ou senha WPA (se necessário).

Para conectar sua impressora usando o software de impressão HP

1. Independentemente de ter instalado o software de impressão HP ou não, siga um dos métodos abaixo:

Se você não tiver instalado o software da impressora HP no computador

- a. Acesse www.support.hp.com para baixar e instalar o software da impressora.
- b. Siga as instruções na tela.

Se você tiver o software da impressora instalado no computador

- a. Abra o software da impressora.
 - b. No software da impressora, clique em **Ferramentas**.
 - c. Clique em **Configuração de Dispositivo e Software**.
 - d. Clique em **Conectar um novo dispositivo** e siga as instruções exibidas na tela.
2. Depois que a impressora estiver conectada com êxito, o botão da conexão sem fio  fica azul.

Conectar através da rede sem fio sem um roteador

 **NOTA:** Esta seção é aplicável somente a modelos de impressoras sem fio.

 **NOTA:** Antes de continuar nessa seção, verifique se a impressora não está conectada ao computador com um cabo USB ou Ethernet.

Com o HP Wi-Fi Direct é possível imprimir por conexão sem fio de qualquer computador, smartphone, tablet ou dispositivo com conexão sem fio, sem conectá-los à rede sem fio existente.

Orientações para uso do Wi-Fi Direct

- Certifique-se de que seu computador ou dispositivo móvel tenha os softwares necessários.
 - Se estiver usando um computador, certifique-se de que tenha instalado o software da impressora HP.

Caso você não tenha instalado o software da impressora HP no computador, conecte-se ao Wi-Fi Direct primeiro e depois instale o software da impressora. Selecione **Sem fio** quando for solicitado o tipo de conexão pelo software da impressora.
 - Se estiver usando um dispositivo móvel, certifique-se de que tenha instalado um aplicativo de impressão compatível. Para mais informações, visite o site do HP Mobile Printing em www.hp.com/go/mobileprinting. Se uma versão local deste site não estiver disponível em seu país/região ou idioma, você poderá ser direcionado ao site do HP Mobile Printing de outro país/região ou idioma.
- Verifique se o Wi-Fi Direct da impressora está ativado.
- Até cinco computadores e dispositivos móveis podem usar a mesma conexão Wi-Fi Direct.
- O Wi-Fi Direct pode ser usado independentemente de a impressora estar conectada a uma rede usando uma conexão sem fio ou não.
- O Wi-Fi Direct não pode ser usado para conectar um computador, dispositivo móvel ou impressora à internet.
- Para saber mais sobre a configuração de uma conexão Wi-Fi Direct, acesse www.hp.com/go/wpc-wirelessdirect.

Para ativar ou desativar o Wi-Fi Direct pelo painel de controle

- ▲ No painel de controle da impressora, pressione o botão Wi-Fi Direct .

Quando o Wi-Fi Direct estiver ativo, o botão Wi-Fi Direct  fica branco.

Configuração de segurança da conexão do Wi-Fi Direct

- Se a segurança de conexão do Wi-Fi Direct para a impressora estiver em **Automático**, a senha do Wi-Fi Direct está definida em 12345678 e não pode ser alterada.
- Se a segurança de conexão do Wi-Fi Direct para a impressora estiver configurada para **Manual**, você precisa executar uma das ações a seguir para se conectar à impressora em seu dispositivo móvel ou computador.
 - Se o botão Wi-Fi Direct  estiver piscando, pressione-o.
 - Se a impressora imprimir uma página com um código PIN, use o PIN para concluir a conexão com o dispositivo.



DICA:

- Também é possível ativar o Wi-Fi Direct ou alterar a configuração de segurança de conexão do Wi-Fi Direct a partir do EWS.
- Para verificar o nome e a senha do Wi-Fi Direct, aperte e segure o botão Continuar  na impressora por 3 segundos para imprimir um relatório de configuração.

Para imprimir usando um dispositivo móvel habilitado para conexão sem fio que suporte Wi-Fi Direct



NOTA: Os métodos de conexão sem fio disponíveis variam de acordo com o sistema operacional do seu dispositivo móvel. Para obter mais informações, acesse www.hp.com/go/wpc-wirelessdirect.

Verifique se você instalou a versão mais recente do Plugin do Serviço de Impressão HP no seu dispositivo móvel (se estiver usando um dispositivo Android). Você pode baixar esse plugin na loja de aplicativos Google Play.

1. Verifique se você já ligou o Wi-Fi Direct na impressora.
2. Ative o Wi-Fi Direct no seu dispositivo móvel. Para mais informações, consulte a documentação que acompanha o dispositivo móvel.
3. No seu dispositivo móvel, selecione um documento, em um aplicativo capaz de imprimir, e selecione a opção para imprimir o documento.
É exibida uma lista de impressoras disponíveis.
4. Na lista de impressoras disponíveis, escolha o nome do Wi-Fi Direct.
5. Imprima o documento.

Para imprimir usando um dispositivo móvel habilitado para conexão sem fio que não suporte Wi-Fi Direct

 **NOTA:** Os métodos de conexão sem fio disponíveis variam de acordo com o sistema operacional do seu dispositivo móvel. Para obter mais informações, acesse www.hp.com/go/wpc-wirelessdirect.

Verifique se instalou um aplicativo de impressão compatível no seu dispositivo móvel. Para mais informações, visite o site do HP Mobile Printing em www.hp.com/go/mobileprinting. Se uma versão local deste site não estiver disponível em seu país/região ou idioma, você poderá ser direcionado ao site do HP Mobile Printing de outro país/região ou idioma.

1. Verifique se você já ligou o Wi-Fi Direct na impressora.
2. Ative a conexão Wi-Fi em seu dispositivo móvel. Para mais informações, consulte a documentação que acompanha o dispositivo móvel.

 **NOTA:** Se seu dispositivo móvel não for compatível com Wi-Fi, você não poderá usar o Wi-Fi Direct.

3. No dispositivo móvel, conecte-se a uma nova rede. Siga o procedimento normal usado para conectar-se a uma nova rede sem fio ou hotspot. Escolha o nome do Wi-Fi Direct na lista de redes sem fio exibida. O nome da rede tem como base o nome da sua impressora.

Insira a senha do Wi-Fi Direct, quando solicitado.

4. Imprima o documento.

Imprimir usando um computador habilitado para conexão sem fio

1. Verifique se você já ligou o Wi-Fi Direct na impressora.
2. Ligue a conexão Wi-Fi do computador. Para mais informações, consulte a documentação que acompanha o computador.

 **NOTA:** Se o computador não for compatível com Wi-Fi, você não poderá usar o Wi-Fi Direct.

3. No computador, conecte-se a uma nova rede. Siga o procedimento normal usado para conectar-se a uma nova rede sem fio ou hotspot. Escolha o nome do Wi-Fi Direct na lista de redes sem fio exibida. O nome da rede tem como base o nome da sua impressora.

Insira a senha do Wi-Fi Direct, quando solicitado.

4. Imprima o documento.



Configurações sem fio

 **NOTA:** Esta seção é aplicável somente a modelos de impressoras sem fio.



 **NOTA:** Antes de continuar nessa seção, verifique se a impressora não está conectada ao computador com um cabo USB ou Ethernet.

Ativar ou desativar os recursos sem fio da impressora

Pressione o botão Conexão sem fio  para ativar ou desativar os recursos sem fio da impressora.

- Se a impressora tiver uma conexão ativa com uma rede sem fio, o botão Conexão sem fio  ficará azul.
- Se a conexão sem fio for desativada, o botão Conexão sem fio  ficará apagado.

Para restaurar as configurações padrão da rede

- Mantenha o botão Conexão sem fio  e o botão Cancelar  pressionados ao mesmo tempo por pelo menos três segundos. A impressora reinicia e, em seguida, a luz da funcionalidade Conexão sem fio  começa a piscar na cor azul, indicando que a impressora está no Modo de configuração Auto Wireless Connect (AWC) (Conexão sem fio automática). Agora é possível configurar uma conexão sem fio entre a impressora e o seu dispositivo.

Conectar à rede com fio (Ethernet)



NOTA: Esta seção é aplicável somente a modelos de impressoras Ethernet.

1. Verifique se você tem um roteador de rede com portas Ethernet disponíveis.
2. Verifique se o computador está conectado ao roteador.
3. Conecte o cabo Ethernet à porta Ethernet  na parte de trás da impressora.
4. Conecte a outra extremidade do cabo Ethernet a uma porta disponível no roteador.
5. Acesse 123.hp.com para fazer o download do software da impressora.
6. Execute o software para concluir a configuração.

3 Configurar a impressora

- [Configure a impressora usando o HP Embedded Web Server \(EWS\) e o HP Device Toolbox \(Windows\)](#)
- [Atualizar o firmware](#)
- [Alterar o tipo de conexão da impressora \(Windows 7\)](#)

Configure a impressora usando o HP Embedded Web Server (EWS) e o HP Device Toolbox (Windows)

Use o HP Embedded Web Server (Servidor Web Incorporado) para gerenciar as funções de impressão a partir do seu computador.

- Exibir informações sobre o status da impressora
- Determinar a vida útil restante para todos os suprimentos e fazer pedido de novos
- Receber notificações dos eventos relativos à impressora e aos suprimentos
- Exibir e alterar a configuração da rede

O servidor da web incorporado da HP funciona quando a impressora está conectada com o seu computador através de uma rede baseada em IP ou USB. O HP Embedded Web Server não aceita conexões de impressoras baseadas em IPX. Não é preciso ter acesso à Internet para abrir e usar o HP Embedded Web Server.

Quando a impressora estiver conectada com a rede, é possível conectar-se diretamente com o HP Embedded Web Server, que fica disponível automaticamente.

Quando a impressora estiver conectada via USB (sem conexão com a rede), use o software HP Device Toolbox para se conectar com o HP Embedded Web Server.

 **NOTA:** Se a impressora estiver conectada a um computador Windows via USB, você deverá usar o aplicativo de software HP Device Toolbox para conectar-se ao servidor de web incorporado (EWS) da HP. O HP Device Toolbox está disponível somente se você tiver instalado o software completo da impressora. Dependendo de como a impressora estiver conectada, alguns recursos podem não estar disponíveis. Se a impressora estiver conectada a um computador Windows através de uma rede ou a um computador Mac, não será necessário software adicional para se conectar ao EWS.

 **NOTA:** O Servidor Web Incorporado HP não é acessível fora do firewall da rede.

Acesso e uso do servidor web incorporado (Embedded Web Server, EWS)

As próximas seções fornecem instruções de acesso e navegação do Servidor Web Incorporado HP.

Abrir o HP Embedded Web Server (EWS) a partir do software (Windows 7)

 **NOTA:** O assistente da impressora HP faz parte do software da impressora HP para o sistema operacional Windows 7. Acesse o [site de suporte do produto](#) para obter o software disponível para sua impressora e seu sistema operacional.

1. Abra o Assistente da Impressora HP.



Na área de trabalho do computador, clique em **Start** (Iniciar), selecione **All Programs** (Todos os programas), clique em **HP**, clique na pasta da sua impressora e clique no nome da impressora.

2. No Assistente da Impressora HP, selecione **Print** (Imprimir), e **HP Device Toolbox**.

Abrir o Servidor Web Incorporado HP (HP Embedded Web Server, EWS) a partir de um navegador web

É necessário haver uma conexão de rede para as operações a seguir.

1. Imprima uma página de configuração para localizar o endereço IP ou o nome do host.

- a. Mantenha pressionado o botão Continuar  por três segundos.
 - b. Solte o botão Continuar .
2. Abra um navegador web e, na barra de endereço, digite o endereço IP ou o nome do host exatamente como exibido na página de configuração da impressora. Pressione a tecla Enter no teclado do computador. Aparece o EWS.

 **NOTA:** Se o navegador de web exibir uma mensagem dizendo que o acesso ao site pode não ser seguro, selecione a opção para continuar o acesso. O acesso a este site não prejudicará o computador.

Abrir o Servidor Web Incorporado HP (HP Embedded Web Server, EWS) ao usar uma conexão Wi-Fi Direct

1. Configurar uma conexão Wi-Fi Direct entre seu dispositivo e a impressora.
2. Abra um navegador web, digite o endereço IP 192 . 168 . 223 . 1 no campo do endereço e pressione a tecla Enter. Aparece o EWS.

 **NOTA:** Se o navegador de web exibir uma mensagem dizendo que o acesso ao site pode não ser seguro, selecione a opção para continuar o acesso. O acesso a este site não prejudicará o computador.

Acessar o Servidor Web Incorporado HP

A tabela abaixo fornece um resumo dos recursos disponíveis através do HP Embedded Web Server.

Tabela 3-1 Opções do HP Embedded Web Server

Guia ou seção	Descrição
Guia Home (Início) Fornece informação sobre impressora, status e configuração.	<ul style="list-style-type: none"> • Device Status (Status do dispositivo): exibe o status da impressora e o percentual aproximado de vida útil restante dos suprimentos HP. • Supplies Status (Status de suprimentos): exibe o percentual aproximado de vida útil restante dos suprimentos HP. A vida útil real restante dos suprimentos pode variar. Recomenda-se ter cartuchos de substituição disponíveis para instalação quando a qualidade de impressão não for mais aceitável. Não é necessário trocar o suprimento a não ser que a qualidade de impressão não seja mais aceitável. • Device Configuration (Configuração do dispositivo): exibe as informações obtidas na página de configuração da impressora e as definições de configuração de outros dispositivos. • Network Summary (Resumo da rede): exibe as informações obtidas na página de configuração da rede da impressora e as definições de configuração de outras redes. • Event Log (Registro de eventos): exibe a lista de todos os eventos e erros da impressora. • Open Source Licenses (Licenças de código-fonte aberto): exibe um resumo das licenças de programas com software de código-fonte aberto que podem ser usados com a impressora.

Tabela 3-1 Opções do HP Embedded Web Server (continuação)

Guia ou seção	Descrição
Guia System (Sistema) Fornece a capacidade de configurar a impressora a partir do computador.	<ul style="list-style-type: none">• Device Information (Informações do dispositivo): fornece as informações básicas sobre a impressora e a empresa.• Paper Setup (Configurações do papel): altera as configurações padrão de manuseio de papel para a impressora.• Energy Settings (Configurações de energia): altera os intervalos de tempo padrão para entrar no modo de Sleep/Auto Off (suspensão/desligamento automático) ou encerramento automático.• System Setup (Configurações do sistema): altera os padrões do sistema para a impressora.• Service (Serviço): Faça ajustes para fatores ambientais, como umidade e altitude, controle o modo de impressão do arquivo, altere a velocidade do USB e restaure as configurações padrão de fábrica.• Administration (Administração): Defina ou altere a senha da impressora, ative ou desative os comandos de acesso ao dispositivo PJI, especifique a preferência de verificação da assinatura para atualizações do firmware. <p>NOTA: A guia System (Sistema) pode ter senha de proteção. Se a impressora estiver em rede, consulte sempre o administrador antes de alterar as configurações dessa guia.</p>
Guia Copy (Copiar) Fornece a capacidade de personalizar os valores padrão para as opções de cópia.	Use esta guia para definir os valores padrão de cópia, como o número de cópias, a escala padrão, definições de papel e outras opções.
Guia Networking (Rede) (Apenas modelos de impressora de rede) Fornece a capacidade de alterar as configurações de rede do seu computador ou dispositivo móvel.	Essa guia permite ao administrador da rede controlar as configurações relativas à rede para a impressora quando estiver conectada a uma rede baseada em IP. Também permite que o administrador de rede configure o Wireless Direct e a funcionalidade de impressão em nuvem do Google. NOTA: A guia Network (Rede) pode ter senha de proteção. Se a impressora estiver em rede, consulte sempre o administrador antes de alterar as configurações dessa guia.

Definir as configurações de rede IP

Use as seções seguintes para configurar as definições de rede da impressora.

Exibir ou alterar as definições de rede

Use o HP Embedded Web Server para exibir ou alterar as configurações de IP.

1. Abra o HP Embedded Web Server (EWS).
2. Clique na guia **Networking** (Rede) para obter informações sobre a rede. Altere as configurações conforme necessário.

Renomear a impressora em rede

Para renomear a impressora em rede de modo que possa ser identificada exclusivamente, use o Servidor Web Incorporado HP.

1. Abra o HP Embedded Web Server (EWS).
2. Abra a guia **System** (Sistema).
3. Na página **Device Information** (Informações do dispositivo), o nome da impressora padrão está no campo **Device Description** (Descrição do dispositivo). Você pode alterar o nome para identificar essa impressora de modo exclusivo.

 **NOTA:** Preencher os outros campos dessa página é opcional.

4. Clique no botão **Apply** (Aplicar) para salvar as alterações.

Configurar os parâmetros de TCP/IP IPv4 manualmente

Use o EWS para configurar manualmente um endereço IPv4, uma máscara de sub-rede e um gateway padrão.

1. Abra o HP Embedded Web Server (EWS).
2. Na guia **Networking** (Rede), clique em **IPv4 Configuration** (Configuração IPv4) no painel de navegação à esquerda.
3. Na lista suspensa **IP Preferred Address Method** (Método de endereço IP preferido), selecione **Manual** e edite as definições de configuração de IPv4.
4. Clique no botão **Apply** (Aplicar).

Atribuir ou alterar a senha do sistema usando o Servidor Web Incorporado HP

Atribuir uma senha de administrador para acesso à impressora e ao Servidor Web Incorporado HP de modo que usuários não autorizados não possam alterar as configurações da impressora.

1. Abra o HP Embedded Web Server (EWS).
2. Na guia **System** (Sistema), clique no link **Administration** (Administração) no painel de navegação à esquerda.
3. Na área de nome **Product Security** (Segurança do produto), digite a senha no campo **Password** (Senha).
4. Digite novamente a senha no campo **Confirm Password** (Confirmar senha).
5. Clique no botão **Apply** (Aplicar).

 **NOTA:** Anote a senha e guarde em lugar seguro.

Alterar as definições de conservação de energia

A impressora inclui vários recursos para economizar energia e suprimentos.

Configurar Sleep/Auto Off (Suspensão/Desligamento automático) após tempo de inatividade, definindo

Use o EWS para definir o tempo de inatividade antes da impressora entrar no modo de suspensão.

Realize os seguintes procedimentos para alterar a configuração de Suspensão/Desligamento automático após tempo de inatividade:

1. Abra o HP Embedded Web Server (EWS).

- Use o aplicativo HP Smart para ter acesso ao EWS, se disponível.
- Use o HP Printer Assistant para sistemas Windows 7.
- Mantenha pressionado o botão Continuar  para imprimir uma página de configuração, e depois acesse o endereço IP exibido na página de configuração da impressora.

 **NOTA:** Se você receber uma mensagem indicando que o acesso ao site pode não ser seguro, selecione a opção de continuar para o site. O acesso a este site não prejudicará o computador.

2. Clique na guia **System** (Sistema) e selecione **Energy Settings** (Configurações de energia).
3. Na lista suspensa **Sleep/Auto Off After Inactivity** (Suspensão/Desligamento automático após tempo de inatividade), selecione o intervalo de tempo para a suspensão.
4. Clique no botão **Apply** (Aplicar).

Definir o intervalo para o Shut Down After Inactivity (Encerramento após tempo de inatividade) e configurar a impressora para usar 1 W ou menos de potência

Use o EWS para definir o intervalo de tempo antes do encerramento da impressora.

 **NOTA:** Após o encerramento da impressora, consumo de potência é 1 W ou menos.

Realize o seguinte procedimento para alterar a configuração Desligar após tempo de inatividade:

1. Abra o HP Embedded Web Server (EWS).
 - Use o aplicativo HP Smart para ter acesso ao EWS, se disponível.
 - Use o HP Printer Assistant para sistemas Windows 7.
 - Mantenha pressionado o botão Continuar  para imprimir uma página de configuração, e depois acesse o endereço IP exibido na página de configuração da impressora.

 **NOTA:** Se você receber uma mensagem indicando que o acesso ao site pode não ser seguro, selecione a opção de continuar para o site. O acesso a este site não prejudicará o computador.

2. Clique na guia **System** (Sistema) e selecione **Energy Settings** (Configurações de energia).
3. Na lista suspensa **Shut Down After Inactivity** (Encerramento após tempo de inatividade), selecione o tempo do intervalo.

 **NOTA:** O valor padrão é **4 horas**.

4. Clique no botão **Apply** (Aplicar).

Configure as definições de intervalo de tempo para o encerramento

Use o EWS para selecionar se a impressora retarda o desligamento depois que o botão Liga/Desliga  é pressionado.

Execute o seguinte procedimento para alterar as definições de intervalo de tempo no encerramento:

1. Abra o HP Embedded Web Server (EWS).

- Use o aplicativo HP Smart para ter acesso ao EWS, se disponível.
- Use o HP Printer Assistant para sistemas Windows 7.
- Mantenha pressionado o botão Continuar  para imprimir uma página de configuração, e depois acesse o endereço IP exibido na página de configuração da impressora.



NOTA: Se você receber uma mensagem indicando que o acesso ao site pode não ser seguro, selecione a opção de continuar para o site. O acesso a este site não prejudicará o computador.

2. Clique na guia **System** (Sistema) e selecione **Energy Settings** (Configurações de energia).
3. Selecione ou cancele a opção **Delay when ports are active** (Atrasar quando as portas estão ativas).



NOTA: Quando esta opção é selecionada, a impressora não desligará a não ser que todas as portas estejam inativas. Um link de rede ativo impede que a impressora desligue.

Atualizar o firmware

A HP oferece atualizações periódicas da impressora. Siga as etapas para a atualização do firmware da impressora para uma única impressora.

Atualizar o firmware usando o Firmware Update Utility

Siga estas etapas para baixar e instalar manualmente o utilitário de atualização do firmware a partir do HP.com.

 **NOTA:** Este método é a única opção de atualização de firmware disponível para impressoras conectadas ao computador através de um cabo USB. Também funciona para impressoras conectadas a uma rede.

 **NOTA:** É preciso ter um driver de impressão instalado para usar este método.

1. Acesse www.hp.com/go/support, selecione seu país/região ou idioma e seguida clique no link **Software and Drivers** (Software e drivers).
2. Digite o nome da impressora no campo de pesquisa, pressione o botão Enter e selecione a impressora na lista de resultados da pesquisa.
3. Selecione o sistema operacional.
4. Na seção **Firmware**, localize o **Firmware Update Utility** (Utilitário de atualização de firmware).
5. Clique em **Download** (Baixar), clique em **Run** (Executar) e a seguir clique em **Run** novamente.
6. Quanto o utilitário é executado, selecione a impressora na lista suspensa e clique em **Send Firmware** (Enviar firmware).

 **NOTA:** Para imprimir uma página de configuração para verificar a versão do firmware instalado, antes ou depois do processo de atualização, clique em **Print Config** (Imprimir configurações).

7. Siga as instruções dadas na tela para concluir a instalação, depois clique no botão **Exit** (Sair) para fechar o utilitário.

Alterar o tipo de conexão da impressora (Windows 7)

Se você já configurou uma conexão USB, Ethernet ou sem fio e agora deseja alterar o tipo de conexão, use o software HP Printer Assistant.

 **NOTA:** Para configurar uma conexão Ethernet, você deve ter um modelo de impressora compatível com Ethernet. Para configurar uma conexão sem fio, você deve ter um modelo de impressora sem fio.

 **NOTA:** O assistente da impressora HP faz parte do software da impressora HP para o sistema operacional Windows 7. Acesse o [site de suporte do produto](#) para obter o software disponível para sua impressora e seu sistema operacional.

1. Abra o Assistente da Impressora HP.
 - Na área de trabalho do computador, clique em **Start** (Iniciar), selecione **All Programs** (Todos os programas), clique em **HP**, clique na pasta da sua impressora e clique no nome da impressora.
2. No Assistente da Impressora HP, selecione **Tools** (Ferramentas) na barra de navegação e em seguida selecione **Device Setup & Software** (Configuração de dispositivo e software). Siga as instruções na tela para configurar a impressora na rede sem fio.
3. Siga as instruções na tela para o tipo de conexão que você está configurando.

4 Colocar mídia

- [Configurar a bandeja de entrada para diferentes tamanhos de papel](#)
- [Carregar papel](#)
- [Colocar envelopes para impressão](#)
- [Colocar e imprimir etiquetas](#)

Configurar a bandeja de entrada para diferentes tamanhos de papel

 **NOTA:** Esta seção só se aplica aos modelos de impressora compatíveis com papéis de tamanho Ofício.

Alguns modelos de impressora são compatíveis com papéis de tamanho Ofício. Se o modelo da sua impressora for compatível com esse tamanho de papel, será necessário alterar a orientação da guia de comprimento de papel ao alternar entre os tamanhos grande e pequeno.

Para saber se sua impressora aceita papel Ofício, compare a guia de comprimento de papel da sua impressora com as imagens a seguir.

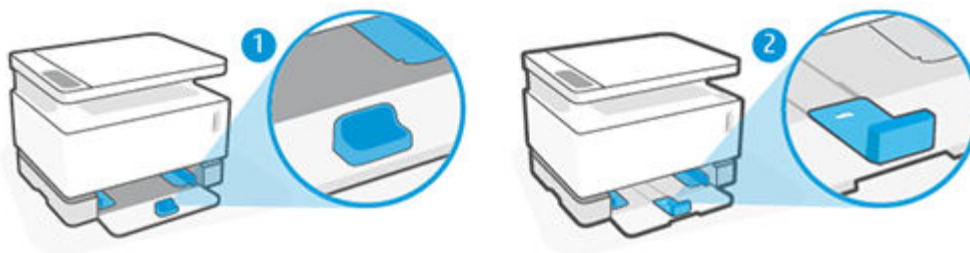

1 A impressora não é compatível com papel Ofício.

2 A impressora é compatível com papel Ofício.

Orientação da guia do papel

- Para alimentar a impressora com papel A4/Carta ou papéis grandes, envelopes e etiquetas, a guia de comprimento de papel precisa estar nesta orientação:

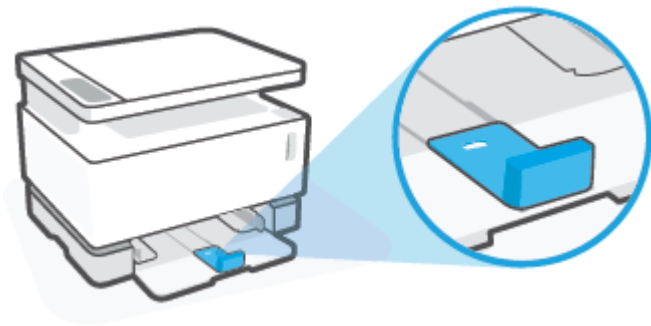

- Para carregar papéis menores que A4/Carta, a guia de comprimento de papel precisa estar nesta orientação:

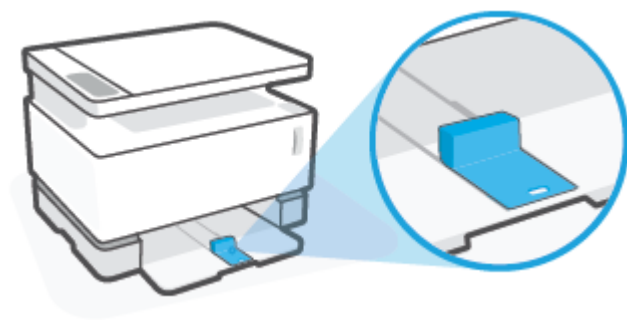

Para inverter a guia de comprimento de papel

1. Remova a tampa da bandeja de entrada se necessário.

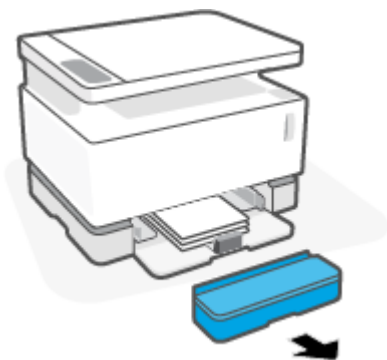

2. Remova todo o papel da bandeja de entrada.

3. Deslize a guia de comprimento de papel até a borda externa da bandeja de entrada.

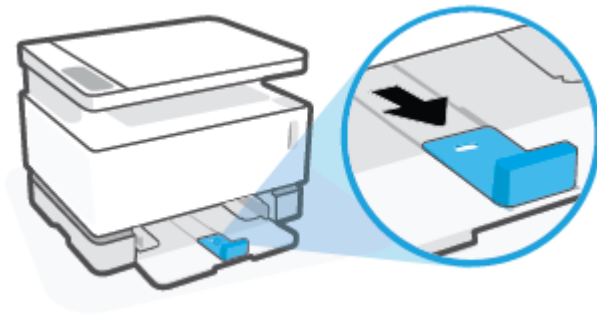



 **NOTA:** Aqui, a guia é mostrada na orientação correta para A4/Carta ou papéis maiores.

4. Incline a bandeja de entrada levemente para cima e retire-a da impressora.

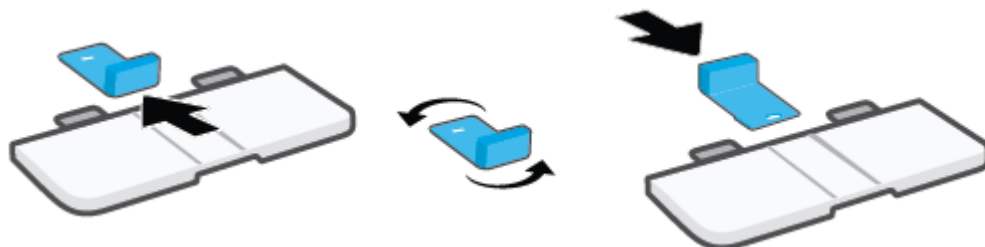

5. Deslize a guia de comprimento de papel até retirá-la da bandeja de entrada, gire a guia e deslize-a novamente, encaixando-a de volta na bandeja.



 **NOTA:** A guia é mostrada sendo girada para possibilitar o carregamento de papéis menores que A4/ Carta. Para carregar papéis maiores, gire a guia na direção oposta.

6. Reinstale a bandeja de entrada.

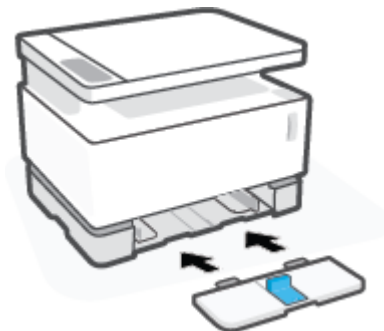

Carregar papel

As informações a seguir descrevem como carregar papel na bandeja de entrada.

 **NOTA:** Para evitar congestionamento de papel:

- Nunca coloque nem remova o papel da bandeja de entrada durante a impressão.
- Antes de adicionar papel novo, sempre remova todo o papel da bandeja de entrada e endireite toda a pilha.
- Use um papel que não esteja enrugado, dobrado ou danificado.

Colocar papel

1. Remova a bandeja de entrada.

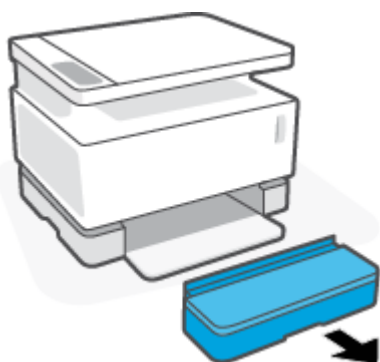

2. Remova o papel, se houver, da bandeja de entrada.
3. Verifique se a guia de comprimento de papel está na orientação correta para o tamanho de papel que será carregado. Para obter mais informações, consulte [Configurar a bandeja de entrada para diferentes tamanhos de papel na página 29](#).
4. Deslize as guias de papel na direção de dentro para fora, liberando espaço para o papel.

 **NOTA:** Para papel Ofício, deslize a guia de comprimento de papel até ela ultrapassar a borda da bandeja e verifique se é possível ver a sigla “LGL” na janela.



 **NOTA:** Aqui, a guia de comprimento de papel é mostrada na orientação correta para A4/Carta ou papéis maiores. Para carregar papéis menores, gire a guia na posição oposta. Para obter mais informações, consulte [Configurar a bandeja de entrada para diferentes tamanhos de papel na página 29](#).

5. Flexione ou ventile a borda da pilha de papel para separar as páginas antes de carregá-la.

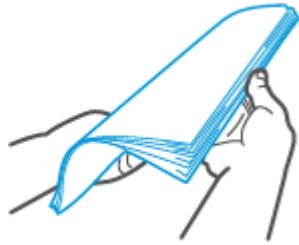

6. Insira a pilha de papel na bandeja de entrada com a margem superior para a frente e o lado a ser impresso voltado para cima. Empurre o papel até ele encostar no bloqueio traseiro.

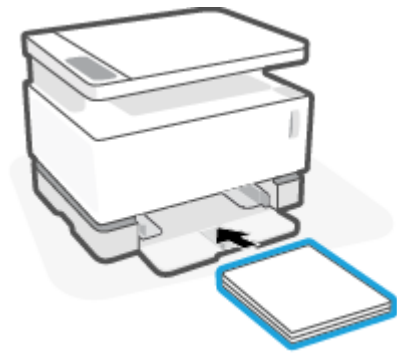

7. Deslize as guias de papel para as bordas da pilha de papel até que parem.

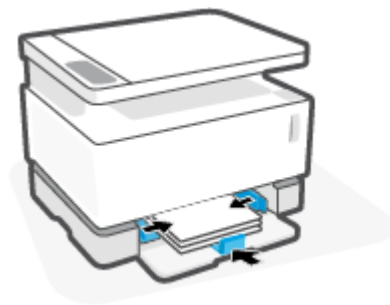

8. Reinstale a tampa da bandeja de entrada.

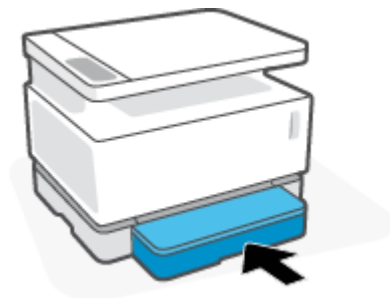

 **NOTA:** Não é possível usar a tampa quando papéis maiores que A4/Carta são carregados.

Colocar envelopes para impressão

Para colocar envelopes

1. Remova a bandeja de entrada.

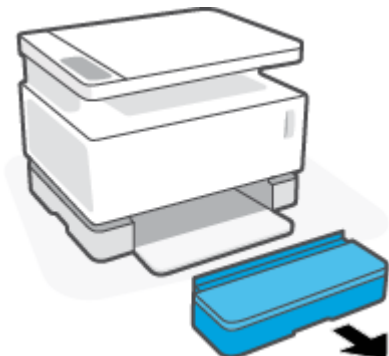

2. Deslize as guias do papel até as bordas da bandeja de entrada.

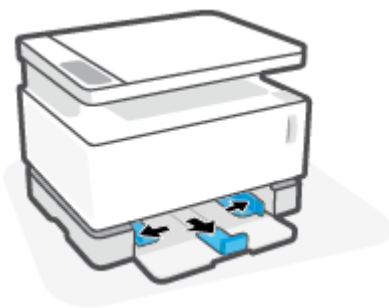

3. Remova todo o papel da bandeja de entrada.
4. Verifique se a guia de largura de página está na orientação adequada para carregar envelopes. Para obter mais informações, consulte [Configurar a bandeja de entrada para diferentes tamanhos de papel na página 29](#).
5. Coloque o envelope no meio da bandeja de entrada, com a extremidade curta voltada para a parte de trás da bandeja. O lado a ser impresso deve ficar com a face voltada para cima.
6. Deslizar as guias de papel para as bordas do envelope até que parem.

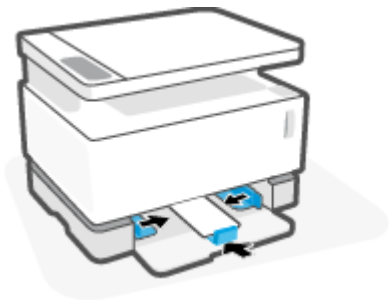

7. Reinstale a tampa da bandeja de entrada.

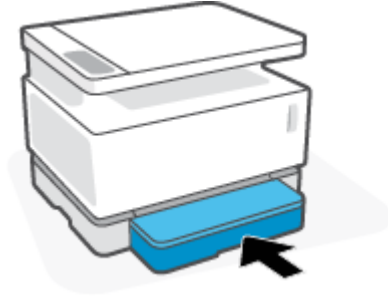

Para imprimir envelopes

1. No software, clique no botão **Print** (Imprimir).
2. Selecione a impressora na lista de impressoras.
3. Clique no botão que abre a caixa de diálogo **Properties** (Propriedades). Dependendo do aplicativo de software, esse botão pode ser denominado **Properties** (Propriedades), **Preferences** (Preferências), **Options** (Opções), **Printer Setup** (Configuração da impressora) **Printer Properties** (Propriedades da impressora) ou **Printer** (Impressora).
4. Clique na guia **Paper/Quality** (Papel/Qualidade).
5. Na lista suspensa **Media** (Mídia), selecione **Envelope**.
6. Clique no botão **OK** para fechar a caixa de diálogo **Document Properties** (Propriedades do documento).
7. Na caixa de diálogo **Print** (Imprimir), clique no botão **OK** para imprimir o trabalho.

Colocar e imprimir etiquetas

Para carregar etiquetas

1. Remova a bandeja de entrada.

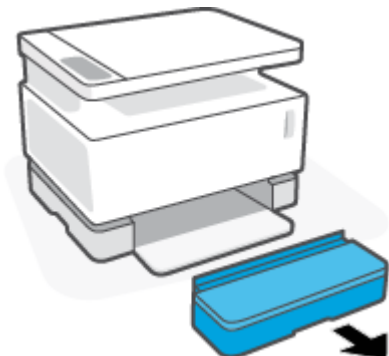

2. Deslize as guias do papel até as bordas da bandeja de entrada.



3. Remova todo o papel da bandeja de entrada.
4. Verifique se a guia de comprimento de papel está na orientação correta para carregar etiquetas. Para obter mais informações, consulte [Configurar a bandeja de entrada para diferentes tamanhos de papel na página 29](#).
5. Insira a folha de etiquetas na parte central da bandeja de entrada, com a margem superior da folha voltada para a parte de trás da bandeja. O lado a ser impresso deve ficar com a face voltada para cima.



6. Deslize completamente as guias de papel para as bordas da folha.



7. Reinstale a tampa da bandeja de entrada.

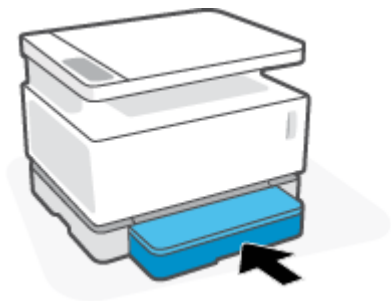

Para imprimir etiquetas

1. No software, clique no botão **Print** (Imprimir).
2. Selecione a impressora na lista de impressoras.
3. Clique no botão que abre a caixa de diálogo **Properties** (Propriedades). Dependendo do aplicativo de software, esse botão pode ser denominado **Properties** (Propriedades), **Preferences** (Preferências), **Options** (Opções), **Printer Setup** (Configuração da impressora) **Printer Properties** (Propriedades da impressora) ou **Printer** (Impressora).
4. Clique na guia **Paper/Quality** (Papel/qualidade).
5. Na lista suspensa **Media** (Mídia), selecione **Labels** (Etiquetas).
6. Clique no botão **OK** para fechar a caixa de diálogo **Document Properties** (Propriedades do documento).
7. Na caixa de diálogo **Print** (Imprimir), clique no botão **OK** para imprimir o trabalho.

5 Imprimir

- [Imprimir fotos usando um computador com o sistema operacional Windows](#)
- [Imprimir usando um computador Mac](#)
- [Imprimir com dispositivos móveis](#)



NOTA: Quando a luz Liga/Desl.  estiver piscando e todas as outras luzes do painel de controle estiverem apagadas, a impressora está inicializando, resfriando, executando rotinas automáticas de limpeza ou desligando. Quando a impressora estiver esfriando, os trabalhos de impressão entram em pausa. Os trabalhos de impressão continuarão quando a máquina estiver pronta. Isso pode levar alguns minutos.

Para uma impressão produtiva, esta impressora pode entrar automaticamente em modo de resfriamento sob certas condições ambientais quando necessário.

Imprimir fotos usando um computador com o sistema operacional Windows

O procedimento a seguir descrevem o processo básico de impressão para Windows.

1. Para impressão com conexão sem fio, verifique se a impressora está conectada à mesma rede que o computador ou dispositivo. Se quiser imprimir sem se conectar a um roteador, use o Wi-Fi Direct.
2. No software, clique no botão **Print** (Imprimir).
3. Selecione a impressora na lista de impressoras.
4. Clique no botão que abre a caixa de diálogo **Properties** (Propriedades).

Dependendo do aplicativo de software, esse botão pode ser denominado **Properties** (Propriedades), **Options** (Opções), **Printer Setup** (Configuração da impressora), **Printer Properties** (Propriedades da impressora), **Printer** (Impressora) ou **Preferences** (Preferências).

5. Clique ou toque nas guias do driver de impressão para configurar as opções disponíveis.
6. Clique ou toque no botão **OK** para retornar à caixa de diálogo **Print** (Imprimir). Selecione o número de cópias a serem impressas a partir desta tela.
7. Clique ou toque no botão **OK** para imprimir o trabalho.

Selecione o tipo de papel (Windows)

1. No software, clique no botão **Print** (Imprimir).
2. Selecione a impressora na lista de impressoras.
3. Clique no botão que abre a caixa de diálogo **Properties** (Propriedades).

Dependendo do aplicativo de software, esse botão pode ser denominado **Properties** (Propriedades), **Options** (Opções), **Printer Setup** (Configuração da impressora), **Printer Properties** (Propriedades da impressora), **Printer** (Impressora) ou **Preferences** (Preferências).

4. Clique ou toque na guia **Printing Shortcuts** (Atalhos de impressão).
5. Na lista suspensa **Paper Type** (Tipo de papel), selecione o tipo de papel correto e clique ou toque no botão **OK** para fechar a caixa de diálogo **Properties** (Propriedades) ou **Preferences** (Preferências).
6. Na caixa de diálogo **Print** (Imprimir), clique no botão **OK** para imprimir o trabalho.

Impressão manual em frente e verso (Windows)

1. No software, clique no botão **Print** (Imprimir).
2. Selecione a impressora na lista de impressoras.
3. Clique no botão que abre a caixa de diálogo **Properties** (Propriedades).
Dependendo do aplicativo de software, esse botão pode ser denominado **Properties** (Propriedades), **Options** (Opções), **Printer Setup** (Configuração da impressora), **Printer Properties** (Propriedades da impressora), **Printer** (Impressora) ou **Preferences** (Preferências).
4. Clique na guia **Layout** (Leiaute).
5. Selecione a opção duplex apropriada na lista suspensa **Print on Both Sides Manually** (Impressão manual frente e verso) e em seguida clique no botão **OK**.
6. Na caixa de diálogo **Print** (Imprimir), clique no botão **OK** para imprimir o trabalho. A impressora inicialmente imprimirá o primeiro lado de todas as páginas do documento.
7. Retire a pilha impressa do compartimento de saída e coloque-a com o lado impresso voltado para baixo e a borda superior primeiro na bandeja de entrada.
8. No computador, clique no botão **OK** para imprimir o segundo lado do trabalho.
9. Se indicado, selecione o botão apropriado no painel de controle para continuar.

Imprimir várias páginas por folha (Windows)

1. No software, clique no botão **Print** (Imprimir).
2. Selecione a impressora na lista de impressoras.
3. Clique no botão que abre a caixa de diálogo **Properties** (Propriedades).

Dependendo do aplicativo de software, esse botão pode ser denominado **Properties** (Propriedades), **Options** (Opções), **Printer Setup** (Configuração da impressora), **Printer Properties** (Propriedades da impressora), **Printer** (Impressora) ou **Preferences** (Preferências).
4. Clique ou toque na guia **Layout** (Leiaute).
5. Selecione a opção correta de **Orientação**.
6. Selecione o número de páginas de cada folha que você quer imprimir na opção **Páginas por Folhas**.
7. **Somente no Windows 7:** Clique ou toque no botão **Avançado**.
8. Selecione a forma como as páginas devem ser organizadas para cada folha na opção **Pages per Sheet Layout** (Disposição de páginas por folha).
9. **Somente no Windows 7:** Clique ou toque no botão **OK** para fechar a caixa de diálogo **Advanced Options** (Opções avançadas).
10. Clique ou toque no botão **OK** para fechar as caixas de diálogo **Properties** (Propriedades) ou **Preferences** (Preferências).

Imprimir usando um computador Mac

Instruções para impressoras compatíveis com HP AirPrint e computadores Mac com macOS e OS X 10.7 (Lion) e posterior.

Você pode imprimir de um computador Mac que está executando AirPrint desde que a impressora esteja conectada ao computador através de uma conexão de rede Wi-Fi. Quando se usa AirPrint, não é necessário baixar nenhum driver para o computador.

Para conectar a impressora

1. Para conectar a impressora ao computador:
 - Para impressão com conexão sem fio, verifique se a impressora tem uma boa conexão e se está conectada à mesma rede do computador.
 - Para impressoras conectadas com USB, conecte a impressora ao computador via cabo USB.
2. Abra **System Preferences** (Preferências do sistema) e selecione **Printers and Scanners** (Impressoras e scanners).
3. Clique em **(+)** e escolha a impressora na lista de impressoras exibida e em seguida clique em **Add** (Adicionar).

Para imprimir

- ▲ Quando estiver conectado, use o comando Imprimir de seu aplicativo ou programa para exibir as opções de impressão. Selecione a impressora na lista de impressoras disponíveis para seu computador ou aplicativos. Consulte a documentação ou ajuda fornecida com o seu aplicativo para obter mais informações.

Imprimir com dispositivos móveis

 **NOTA:** Esta seção é aplicável somente a modelos de impressoras sem fio.

Você pode imprimir documentos e fotos diretamente de seus dispositivos móveis, inclusive iOS, Android, Windows Mobile, Chromebook e Amazon Kindle.

 **NOTA:** Você também pode usar o aplicativo HP Smart para imprimir a partir de dispositivos móveis.

1. Certifique-se de que a impressora esteja conectada à mesma rede que o dispositivo móvel. Se desejar imprimir sem se conectar a um roteador, use o Wi-Fi Direct para imprimir de um dispositivo móvel.
2. Para ativar a impressão em seu dispositivo móvel:
 - **iOS:** Use a opção **Print** (Imprimir) no menu **Share** (Compartilhar).

 **NOTA:** Dispositivos que executam o iOS 4.2 ou posterior têm o AirPrint pré-instalado.

- **Android:** Baixe o HP Print Service Plugin (suportado pela maioria dos dispositivos Android) da Google Play Store e ative-o em seu dispositivo.
- **Windows Mobile:** Selecione **Print** (Imprimir) no menu **Device** (Dispositivo).

 **NOTA:** Se a impressora não estiver na lista, talvez seja necessário fazer uma configuração única da impressora usando o assistente **Add Print** (Adicionar Impressora).

- **Chromebook:** Baixe e instale o aplicativo **HP Print for Chrome** da Chrome Web Store para habilitar a impressão por Wi-Fi.
- **Amazon Kindle Fire HD9 e HDX:** A primeira vez que você selecionar **Print** (Imprimir) no dispositivo, o plugin do serviço de impressão HP será baixado automaticamente para ativar a impressão móvel.

 **NOTA:** Para obter informações detalhadas sobre como ativar a impressão a partir de seus dispositivos móveis, acesse o site do HP Mobile Printing (www.hp.com/go/mobileprinting). Se uma versão local deste site não estiver disponível em seu país/região ou idioma, você poderá ser direcionado ao site do HP Mobile Printing de outro país/região ou idioma.









3. Certifique-se de que o papel colocado seja correspondente às definições de papel da impressora. A definição exata do tamanho do papel, de acordo com o papel carregado, permite que seu dispositivo móvel reconheça que tamanho de papel está sendo usado na impressão.

6 Copiar

- [Tirar uma cópia](#)
- [Copiar documentos de identificação](#)



Tirar uma cópia

Siga as etapas abaixo para fazer uma cópia a partir do vidro do scanner:

1. Coloque o documento no vidro do scanner seguindo as indicações que aparecem na impressora.
2. Pressione o botão Menu  para escolher qualquer uma das seguintes configurações de cópia.
 - Selecione a configuração Número de cópias  e use as teclas de seta  para ajustar o número de cópias.
 - Selecione a configuração Mais claro/Mais escuro  e, em seguida, use as teclas de seta  para ajustar a configuração de escurecimento da tarefa de cópia atual.
 - Selecione a configuração Ampliar/Reduzir  e, em seguida, use as teclas de seta  para ajustar a porcentagem de tamanho da tarefa de cópia.
3. Pressione o botão Cópia  para iniciar a cópia.

Copiar documentos de identificação

Use esse recurso para copiar ambos os lados de documentos de identificação ou outros documentos pequenos, no mesmo lado de uma folha de papel. A impressora imprime ambas as imagens ao mesmo tempo.

1. Coloque o documento de identificação sobre o vidro do scanner. Verifique a identificação para o posicionamento correto.
2. Feche a tampa do scanner e pressione o botão Cópia de ID  para iniciar a cópia. Quando terminar, a luz Tampa Aberta  pisca e “P2” aparece no visor para indicar que é preciso virar o documento no vidro do scanner para copiar o outro lado.
3. Coloque o segundo lado do documento de identidade na mesma seção do vidro do scanner.
4. Pressione o botão Continuar  para iniciar a cópia do outro lado.

7 Digitalizar

- [Digitalizar usando o aplicativo HP Smart App](#)
- [Digitalizar usando o software HP Scan \(Windows 7\)](#)

Digitalizar usando o aplicativo HP Smart App

O aplicativo HP Smart App fornece recursos avançados de digitalização específicos para as características do seu dispositivo. Além disso, devido a um programa de melhoria contínua, novas funcionalidades são adicionadas ao aplicativo regularmente. Verifique on-line as últimas informações e atualizações.

Usar o aplicativo HP Smart App para digitalizar a partir de um computador sistema operacional Windows

O aplicativo Smart App da HP é compatível com a versão com a versão 10 e as versões posteriores do Windows. Sua impressora deve estar conectada à mesma rede que o seu computador.

[Conecte-se on-line para obter as informações mais recentes sobre como instalar e usar os recursos do HP Smart App for Windows.](#)

Usar o aplicativo HP Smart App para digitalizar a partir de um computador Mac OS

Sua impressora deve estar conectada à mesma rede que o seu computador.

[Conecte-se on-line para obter as informações mais recentes sobre como instalar e usar os recursos do HP Smart App para OS X.](#)

Digitalizar usando o software HP Scan (Windows 7)

Use o software HP Scan para começar a digitalizar a partir do software no seu computador. É possível salvar a imagem digitalizada como um arquivo e enviá-la a outro aplicativo de software.

1. Coloque o documento no vidro do scanner seguindo as indicações que aparecem na impressora.
2. Abra o Assistente da Impressora HP. Na área de trabalho do computador, clique em **Start** (Iniciar), selecione **All Programs** (Todos os programas), clique em **HP**, clique na pasta da sua impressora e clique no nome da impressora.
3. No Assistente da Impressora HP, selecione **Scan** (Digitalizar) e, em seguida, selecione **Scan a Document or Photo** (Digitalizar documento ou foto).
4. Ajuste as configurações, se necessário.
5. Clique em **Digitalizar**.

8 Gerenciamento de toner, mídia e peças

- [Verificar o nível de toner](#)
- [Toner de recarga](#)
- [Troque o cilindro de imagem](#)
- [Pedir suprimentos, mídia e peças](#)

Verificar o nível de toner

Quando o toner da impressora estiver baixo, você vai precisar de um ou dois kits de recarga de toner HP para adicionar toner. É possível comprar kits de recarga de toner HP em www.hp.com/go/suresupply ou no seu revendedor HP local.

Verifique o indicador de nível de toner na frente da impressora para determinar quando adicionar toner.



NOTA: Sempre verifique a luz Status de recarga  ao lado da porta de recarga para determinar se o toner pode ou não ser adicionado.

O toner pode ser adicionado quando a luz Status de recarga  ao lado da porta de recarga acender em branco. O toner não pode ser adicionado quando a luz estiver apagada. Se a luz estiver apagada, ainda pode haver muito toner para aceitar uma recarga completa, ou o cilindro de imagem pode precisar ser substituído em breve.



Cheio: O nível de toner está alto e não é possível adicionar mais toner neste momento.



Preencher: O nível do toner está baixo. “+1” significa que um Kit de recarga do toner pode ser adicionado.



Baixo: O nível do toner está baixo. “+2” significa que dois Kits de recarga de toner podem ser adicionados.



Muito baixo: O toner está esgotado. A impressora não irá imprimir até que o toner seja adicionado.

Toner de recarga

Use a luz Status de recarga  (ao lado da porta de recarga) e os indicadores de nível de toner (na frente da impressora) para determinar quando adicionar toner.

Para recarregar o toner

1. Confira se a impressora está **ligada** e a luz de Status de recarga branca acesa. O toner não pode ser adicionado quando a luz estiver apagada.
2. Balance o Kit de recarga de toner por pelo menos 10 segundos. Você vai ouvir a bola misturando o toner por dentro.

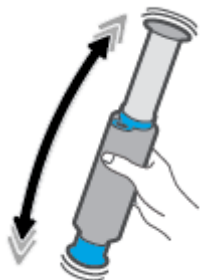

3. Remova o anel e a tampa.

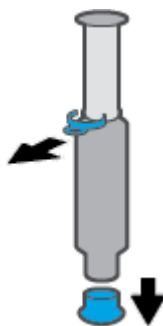

4. Levante o scanner para acessar o porta de recarga.
5. Tire a cobertura do porta de recarga.



6. Coloque o Kit de recarga de toner dentro da porta de recarga e gire-a 180° no sentido horário até que pare.

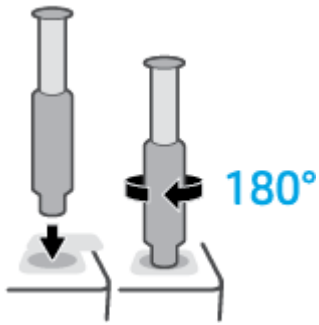

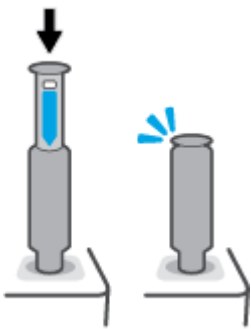

7. Empurre o êmbolo para baixo completamente até ouvir um clique.

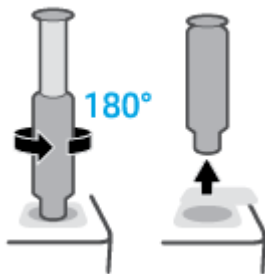

IMPORTANTE: se o rótulo branco no topo do êmbolo ainda estiver visível, ele não foi introduzido completamente. Puxe o êmbolo e empurre-o para baixo novamente até que o rótulo branco desapareça.

8. Gire o Kit de recarga de toner 180° no sentido anti-horário para desengatá-lo da porta. Remova o kit da porta e recicle-o.



NOTA: Se não for possível girar o kit, o êmbolo não ficará totalmente embaixo. Repita as etapas 7 e 8. Se ainda assim não for possível desacoplar o kit, pressione o botão **Cancelar**  no painel de controle, remova e agite bem o kit, e tente novamente.

9. Volte a cobrir a porta.



Troque o cilindro de imagem

Para substituir o cilindro de imagem

1. Levante o scanner.

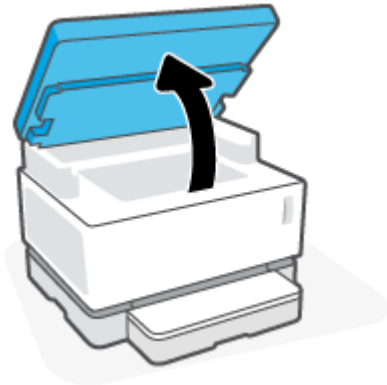

2. Levante a tampa superior.



3. Remova e recicle o cilindro de imagem usado.

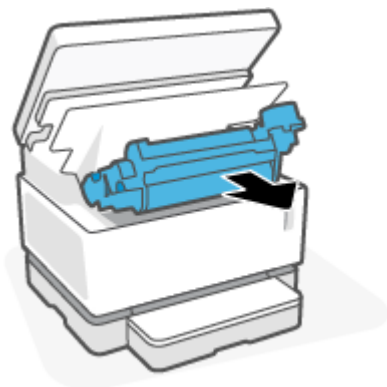

4. Remova a tampa laranja do novo cilindro de imagem, enquanto puxa cuidadosamente as duas abas do cilindro de imagem e remove a tampa.

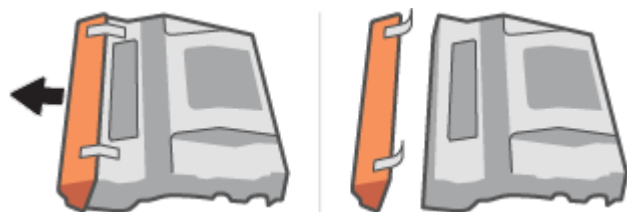

5. Agite o novo cilindro de imagem.
6. Coloque o novo cilindro de imagem na impressora.



7. Abaixar a Tampa superior.



8. Abaixar o scanner.

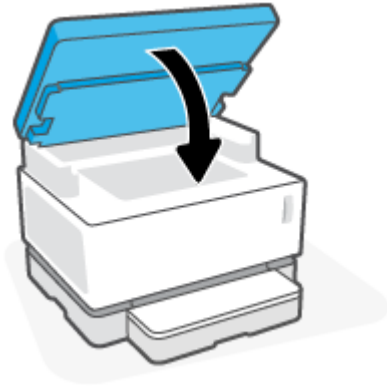

Pedir suprimentos, mídia e peças

Tabela 8-1 Informação acerca do processo de encomenda

Encomendar suprimentos e papel	www.hp.com/go/suresupply
Encomendar peças ou acessórios originais HP	https://parts.hp.com
Encomendar através de fornecedores de serviços ou suporte	Contate um fornecedor de serviço ou suporte autorizado HP.
Informações gerais	www.hp.com/support
Encomendar usando o servidor web incorporado (Embedded Web Server, EWS) da HP	Para acessar através de um navegador web compatível no seu computador, digite o endereço IP ou nome do host da impressora na barra de endereço/URL. O EWS contém um link para o site HP SureSupply, que fornece opções para adquirir suprimentos originais HP.

Tabela 8-2 Suprimentos

Item	Descrição
Kit de recarga de toner Neverstop Laser original HP 103A/143A preto	Um kit de recarga de toner
Kit de recarga de toner Neverstop Laser pacote duplo original HP 103AD/143AD preto	Pacote com dois kits de recarga de toner.
Cilindro de imagem laser HP 104A/144A original preto	Substituição cilindro de imagem

9 Solucionar problemas

- [Suporte HP](#)
- [Interpretar os padrões de luz do painel de controle](#)
- [Restaurar os padrões de fábrica](#)
- [A impressora não puxa o papel ou falha de alimentação](#)
- [Remover congestionamentos de papel](#)
- [Aprimorar a qualidade de impressão](#)
- [Resolver problemas de qualidade de impressão](#)
- [Melhorar a qualidade de cópia e digitalização de imagem](#)
- [Solução de problemas de rede sem fio](#)
- [Resolva problemas de conexão Ethernet](#)

Suporte HP

Para ver as mais recentes atualizações do produto e informações de suporte, acesse o site de suporte do produto em www.support.hp.com. O suporte on-line HP oferece uma variedade de opções para ajudar você com a sua impressora:



Obter software e drivers: Baixe software, drivers e firmware necessários para sua impressora.



Pergunte à comunidade: Junte-se a fóruns da comunidade para encontrar soluções, fazer perguntas e compartilhar dicas.



HP Diagnostic Tools: Use as ferramentas on-line da HP para detectar sua impressora e encontrar soluções recomendadas.

Falar com a HP

Se você precisar da ajuda de um representante do suporte técnico HP para resolver um problema, acesse o [site de Contato com o Suporte](#). As seguintes opções de contato estão disponíveis sem custo, para clientes na garantia (suporte assistido por agente HP para clientes fora da garantia pode ser cobrado):



Fale com um agente de suporte da HP ou com o Agente Virtual da HP on-line.



Ligue para um agente de suporte HP.

Ao entrar em contato com o suporte HP, esteja preparado para fornecer as seguintes informações:

- Nome do produto (localizado na impressora)
- Número do produto (localizado na etiqueta na parte de trás da impressora)
- Número de série (localizado na parte de trás ou inferior da impressora)

Registrar impressora

Com apenas alguns minutos para se registrar, você poderá desfrutar de um serviço mais rápido, um suporte mais eficiente e alertas de suporte para produtos. Caso não tenha registrado a impressora durante a instalação do software, você poderá registrá-la agora em <http://www.register.hp.com>.

Opções de garantia adicional

Os planos de manutenção estendida estão disponíveis para a impressora a custos adicionais. Acesse www.support.hp.com, selecione seu país/região e idioma e veja as opções de garantia estendida disponíveis para a sua impressora.

Informações adicionais

Vá para www.hp.com/support . Selecione seu país/região. Digite o nome do produto e em seguida selecione **Search** (Pesquisar)

Há instruções disponíveis para executar várias tarefas, como as seguintes:

- Solução de problemas da sua impressora
- Imprimir a partir de vários aplicativos e de vários dispositivos
- Obter suporte
- Digitalizar fotos e documentos em geral

Você encontrará documentos, vídeos e muitos outros recursos para ajudá-lo a obter o máximo da sua impressora.

Interpretar os padrões de luz do painel de controle

Tabela 9-1 Legenda da luz de status



	Exemplo de símbolo para “luz piscando”
	Exemplo de símbolo para “luz acesa”

Tabela 9-2 Padrões de luz do painel de controle













Status da luz	Código em exibição	Status da impressora	Ação
A luz Continuar e a luz Cancelar estão acesas. 	Go/01	A impressora está no modo de alimentação manual para a impressão de envelopes ou etiquetas.	Coloque um envelope ou uma folha de etiquetas na bandeja de entrada e pressione o botão Continuar  . Ou pressione o botão Cancelar  para cancelar a tarefa atual.
	Go/02	A impressora está processando um trabalho manual de frente e verso.	Coloque as folhas na bandeja de entrada para imprimir o outro lado e pressione o botão Continuar  . Ou pressione o botão Cancelar  para cancelar a tarefa atual.
	Go/04	A impressora recebeu uma solicitação para o registro no Google Cloud Print	Pressione o botão Continuar  ou pressione o botão Cancelar  para parar.
A luz de Atenção está piscando. As luzes de Papel, Continuar e Cancelar estão acesas. 	Go/03	O tipo ou tamanho de papel carregado na bandeja de entrada é diferente do tipo ou tamanho de papel especificado nas configurações do trabalho de impressão.	Carregue o tipo e tamanho de papel que corresponda às configurações do trabalho de impressão na bandeja de entrada ou pressione o botão Continuar  para prosseguir com o papel carregado. Ou você pode pressionar o botão Cancelar  para cancelar a tarefa atual.
A luz do Wi-Fi Direct está piscando. A luz de Cancelar está acesa. 	Go/06	A impressora recebeu a solicitação para a conexão com a impressora usando o Wi-Fi Direct.	Pressione o botão Wi-Fi Direct  para conectar ou pressione o botão Cancelar  para parar.

Tabela 9-2 Padrões de luz do painel de controle (continuação)

















Status da luz	Código em exibição	Status da impressora	Ação
<p>A luz de Abrir tampa fica piscando até que a tampa seja aberta.</p> 	P2	Uma cópia de documento de identidade foi iniciada.	Quando a luz Tampa aberta  piscar, abra a tampa e vire o cartão de identificação, feche a tampa e pressione o botão Continuar  . Ou pressione o botão Cancelar  para cancelar a tarefa atual.
<p>A luz de Continuar pisca depois que a tampa é aberta.</p> 			
<p>A luz de Cancelar está acesa.</p> 			
<p>As luzes de Atenção e de Papel estão piscando. A luz de Cancelar está acesa.</p> 	Er/01	A bandeja de entrada está vazia.	Carregue a bandeja de entrada ou pressione o botão Cancelar  para cancelar a tarefa atual.
<p>A luz de Atenção está piscando.</p> 	Er/02	A porta está aberta.	Verifique se a tampa superior está completamente fechada.
<p>A luz de Atenção está piscando. As luzes de Continuar, Papel e Cancelar estão acesas.</p> 	Er/04	O papel está congestionado na bandeja de entrada.	Remover o congestionamento. Pressione o botão Continuar  .
<p>A luz de Atenção está piscando. As luzes de Papel e Cancelar estão acesas.</p> 	Er/05	O papel ficou congestionado na área do cilindro de imagem.	Remover o congestionamento.
<p>A luz de advertência do toner (no indicador do nível de toner) está piscando (âmbar).</p> 	Er/08	O nível do toner está muito baixo para impressão.	Adicione toner usando o kit de recarga de toner.
<p>A luz de Status da recarga (próxima a porta de recarga) está acesa (branca).</p> 			
<p>As luzes de Atenção e Cilindro de Imagem estão piscando.</p> 	Er/09	O cilindro de imagem chegou ao fim de sua vida útil e deve ser substituído.	Troque o cilindro de imagem.
<p>A luz de Status da recarga (próxima à porta de recarga) está âmbar e piscar rapidamente.</p> 	Er/11	Há um problema com o kit de recarga de toner.	Use um kit de recarga de toner diferente. Espere até a luz Status de recarga  ficar branca antes de recarregar o toner.

Tabela 9-2 Padrões de luz do painel de controle (continuação)













Status da luz	Código em exibição	Status da impressora	Ação
A luz de Atenção está piscando e a luz do Cilindro de Imagem está acesa. 	Er/07	O cilindro de imagem está ausente ou foi instalado incorretamente.	Instalação ou reinstalação do cilindro de imagem.
	Er/12	Há um problema com o cilindro de imagem.	Use outro cilindro de imagem.
	Er/27	Há um problema com a leitura do nível de toner.	Remova e agite o cilindro de imagem e reinstale-o.
	Er/28	O selo do cilindro de imagem está presente.	Remova o selo do cilindro de imagem.
A luz de Atenção está acesa. 	Er/20	Um problema foi detectado pelo sensor do cilindro de imagem.	
	Er/30	Há um problema com o scanner de mesa.	Desligue o dispositivo e religue-o. Se o problema persistir, entre em contato com o suporte HP.
	Er/36	Congestionamento de papel.	Entre em contato com o Suporte HP. É necessário fazer uma chamada de serviço de assistência para remover o congestionamento sem danificar o mecanismo de impressão.
	Er/50	Há um problema no mecanismo de impressão.	Desligue o dispositivo e religue-o. Se o problema persistir, entre em contato com o suporte HP.
	Er/51		
	Er/52		
	Er/54		
Er/55			
Er/66	Há um problema no hardware da conexão sem fio.	Desligue o dispositivo e religue-o. Se o problema persistir, entre em contato com o suporte HP.	
A luz de Status da recarga (próxima à porta de recarga) está âmbar e piscar rapidamente. 	Er/31	O nível do toner está cheio e a impressora não pode aceitar toner adicional neste momento.	Remova o Kit de recarga de toner e espere a luz Status de recarga  ficar branca antes de recarregar o toner.
	Er/32	A impressora não pode receber toner adicional neste momento porque está ocupada ou o cilindro de imagem está muito próximo do fim de sua vida útil.	Remova o Kit de recarga de toner e espere a luz Status de recarga  ficar branca antes de recarregar o toner.
	Er/33	O kit de recarga de toner anterior não está completamente vazio dentro da impressora.	Remova o kit de recarga de toner atual, reinstale o kit de recarga de toner anterior e verifique se o toner está totalmente distribuído na impressora.

Tabela 9-2 Padrões de luz do painel de controle (continuação)

Status da luz	Código em exibição	Status da impressora	Ação
	Er/34	Há um problema com o kit de recarga de toner na porta de recarga.	Use outro kit de recarga de toner para adicionar toner. Espere até a luz Status de recarga  ficar branca antes de recarregar o toner.
A luz de Advertência do toner (no indicador do nível de toner) e a luz de Status da recarga (próxima à porta de recarga) estão piscando na cor âmbar.	Er/35	Há um problema com o motor de ancoragem do kit de recarga de toner.	Limpe quaisquer detritos presentes na porta de recarga.
			
A luz de Conexão sem fio está acesa (âmbar) e a luz Cancelar está piscando.	Er/61	Ocorreu um erro ao tentar realizar uma conexão sem fio WPS.	Pressione o botão Cancelar  para continuar.
			
A luz Atenção está piscando e a luz Continuar está acesa.	Er/66	O hardware da conexão sem fio não foi detectado.	Pressione o botão Continuar  para continuar sem o hardware sem fio.
	Er/81	Um firmware incorreto foi carregado.	Pressione o botão Continuar  . Carregue o firmware correto.

Restaurar os padrões de fábrica

A restauração dos padrões de fábrica retorna todas as configurações de impressora e rede para os padrões de fábrica. Isso não redefinirá a contagem de página. Para restaurar as configurações dos padrões de fábrica, siga as seguintes etapas.

 **CUIDADO:** A restauração dos padrões de fábrica retorna todas as configurações para os padrões de fábrica.

1. Abra o HP Embedded Web Server (EWS). Para mais informações, consulte a seção **Acessando e usando o Servidor Web Incorporado (Embedded Web Server, EWS)** deste Guia do usuário.
2. Na guia **System** (Sistema), clique em **Service** (Manutenção).
3. Na área de **Restore Defaults** (Restaurar Padrões), clique no botão **Restore defaults**.

A impressora será reiniciada automaticamente.

A impressora não puxa o papel ou falha de alimentação

Introdução

As soluções a seguir podem ajudar a solucionar problemas se a impressora não estiver puxando o papel da bandeja de entrada ou se estiver carregando várias folhas de papel de uma só vez. Qualquer uma dessas situações pode resultar em congestionamento de papel.

- [O produto não puxa o papel](#)
- [O produto puxa várias folhas de papel](#)

O produto não puxa o papel

Se a impressora não puxar o papel da bandeja de entrada, tente estas soluções:

1. Abra o produto e remova as folhas de papel congestionadas.
2. Carregue o papel com o tamanho correto para o seu trabalho.
3. Certifique-se de selecionar o tamanho e o tipo de papel corretos ao configurar o trabalho de impressão.
4. Verifique se as guias do papel na bandeja de entrada estão ajustadas corretamente de acordo com o tamanho do papel.
5. Os roletes acima da bandeja de entrada podem estar contaminados. Limpe os roletes com um pano sem fiapos levemente umedecido com água morna.

O produto puxa várias folhas de papel

Se o produto puxar várias folhas de papel da bandeja de entrada, tente estas soluções:

1. Remova a pilha de papel da bandeja de entrada, dobre-a, gire-a 180 graus e vire-a ao contrário. Recoloque a pilha de papel na bandeja de entrada.
2. Use apenas papel que atenda às especificações da HP para esse produto.
3. Use um papel que não esteja enrugado, dobrado ou danificado. Se necessário, use papel de um pacote diferente.
4. Verifique se a bandeja de entrada não está cheia demais. Se estiver, remova toda a pilha de papel da bandeja de entrada, endireite a pilha e recoloque um pouco de papel na bandeja.
5. Verifique se as guias de papel na bandeja estão ajustadas corretamente de acordo com o tamanho do papel.
6. Verifique se o ambiente de impressão está das especificações recomendadas.

Remover congestionamentos de papel

Introdução

As informações a seguir incluem instruções para remover congestionamentos de papel da impressora.

- [Locais dos congestionamentos](#)
- [Congestionamentos frequentes ou recorrentes](#)
- [Remover um congestionamento na bandeja de entrada](#)
- [Remover o congestionamento de papel de dentro do produto](#)
- [Remover congestionamentos pelas áreas de saída](#)

Locais dos congestionamentos

Os congestionamentos podem ocorrer nas seguintes localizações de um produto.

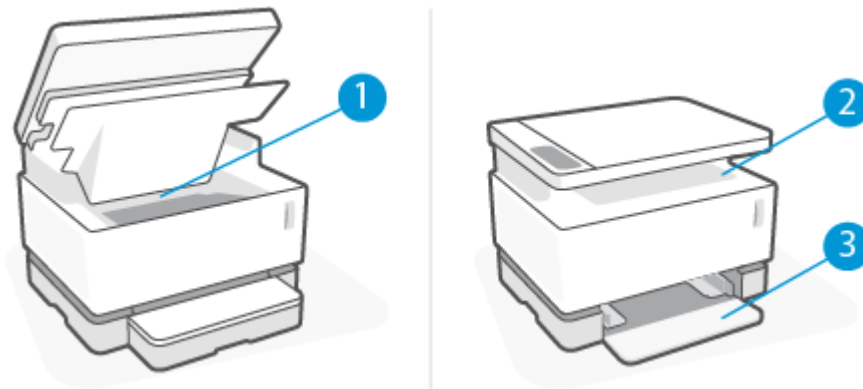

1	Áreas preferidas
2	Compartimento de saída
3	Bandeja de entrada



NOTA: Os congestionamentos podem ocorrer em mais de uma localização.

Congestionamentos frequentes ou recorrentes

Siga estas etapas para resolver problemas com congestionamentos de papel frequentes. Se a primeira etapa não resolver o problema, continue com a próxima etapa até o problema ser resolvido.

1. Se o papel tiver congestionado na impressora, remova o congestionamento e imprima uma página de configuração para testar a impressora.
2. Verifique se a bandeja de entrada está configurada para o tamanho e o tipo de papel corretos. Ajuste as configurações do papel, se necessário.

a. Imprima uma página de configuração para localizar o endereço IP ou o nome do host.

i. Mantenha o botão Continuar  pressionado por três segundos.

ii. Solte o botão Continuar .

b. Abra um navegador web e, na barra de endereço, digite o endereço IP ou o nome do host exatamente como exibido na página de configuração da impressora. Pressione a tecla Enter no teclado do computador. Aparece o EWS.

 **NOTA:** Se o navegador de web exibir uma mensagem dizendo que o acesso ao site pode não ser seguro, selecione a opção para continuar o acesso. O acesso a este site não prejudicará o computador.

- c. Clique na guia **System** (Sistema) e depois clique na página **Paper Setup** (Configurações do papel).
- d. Na lista suspensa **Tray 1 Type** (Bandeja tipo 1), selecione o tipo de papel carregado na bandeja de entrada.
- e. Na lista suspensa **Tray 1 Type** (Bandeja tipo 1), selecione o tamanho do papel que está na bandeja de entrada.

 **NOTA:** Também é possível usar as opções **Default Paper Type** (Tipo de papel padrão) e **Default Paper Size** (Tamanho de papel padrão) a fim de alterar as configurações padrão para que correspondam ao papel usado com mais frequência.

3. Desligue a impressora, espere 30 segundos e ligue-a novamente.

4. Imprima uma página de configuração para testar a impressora.

a. Mantenha o botão Continuar  pressionado por três segundos.

b. Solte o botão Continuar .

Se nenhuma dessas etapas resolver o problema, a impressora poderá precisar do serviço de assistência. Entre em contato com o Suporte ao cliente HP.

Remover um congestionamento na bandeja de entrada

⚠ CUIDADO: Não use objetos pontiagudos, como pinças ou alicates de bico fino, para remover o congestionamento. Danos causados por objetos pontiagudos não são cobertos pela garantia.

Ao remover a mídia congestionada, puxe-a diretamente para fora do dispositivo. Puxar a mídia para fora em ângulo pode danificar o dispositivo.

📝 NOTA: Dependendo de onde o congestionamento estiver, podem ser necessárias estas ações.

1. Levante o scanner.

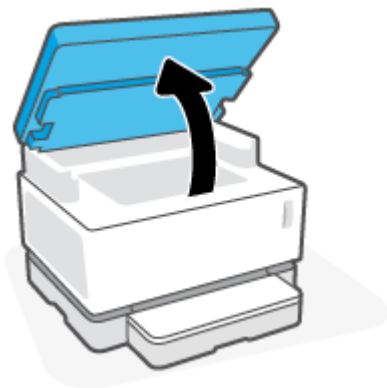

2. Levante o Tampa superior e remova o cilindro de imagem.

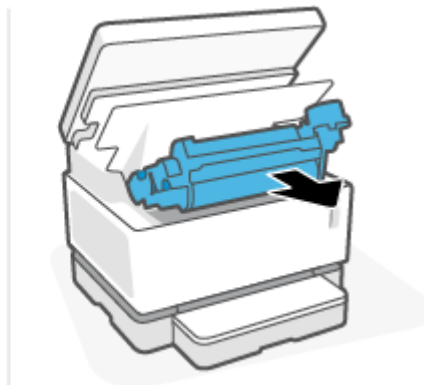

⚠ CUIDADO: Para evitar danos, não exponha o cilindro de imagem à luz. Cubra-o com um pedaço de papel.

3. Remova o material da bandeja de entrada.

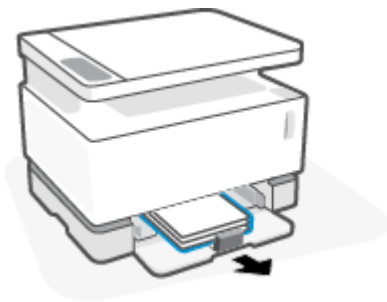

4. Com as duas mãos, segure o lado da mídia congestionada mais visível (isso inclui o meio) e puxe-a cuidadosamente para fora do dispositivo.

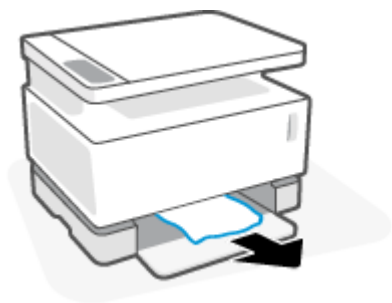

5. Reinstale o cilindro de imagem e abaixe o Tampa superior.



Remover o congestionamento de papel de dentro do produto

⚠ CUIDADO: Não use objetos pontiagudos, como pinças ou alicates de bico fino, para remover o congestionamento. Danos causados por objetos pontiagudos não são cobertos pela garantia.

Ao remover a mídia congestionada, puxe-a diretamente para fora do dispositivo. Puxar a mídia para fora em ângulo pode danificar o dispositivo.

1. Levante o scanner.

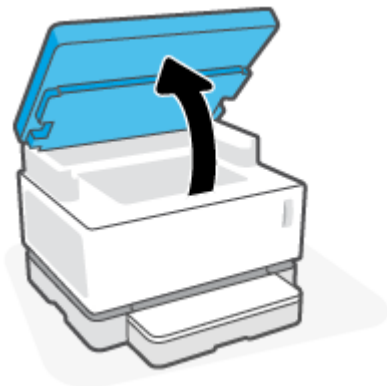

2. Levante o Tampa superior e remova o cilindro de imagem.

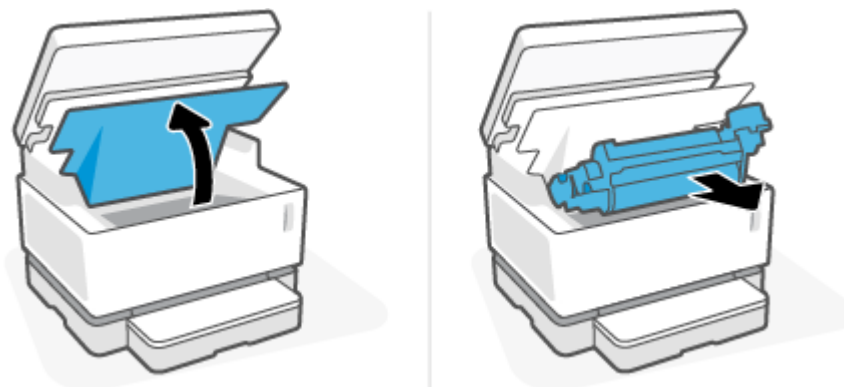

⚠ CUIDADO: Para evitar danos, não exponha o cilindro de imagem à luz. Cubra-o com um pedaço de papel.

3. Se conseguir ver o papel congestionado, segure cuidadosamente o papel e puxe-o lentamente para fora do produto.



4. Reinstale o cilindro de imagem e abaixe o Tampa superior.

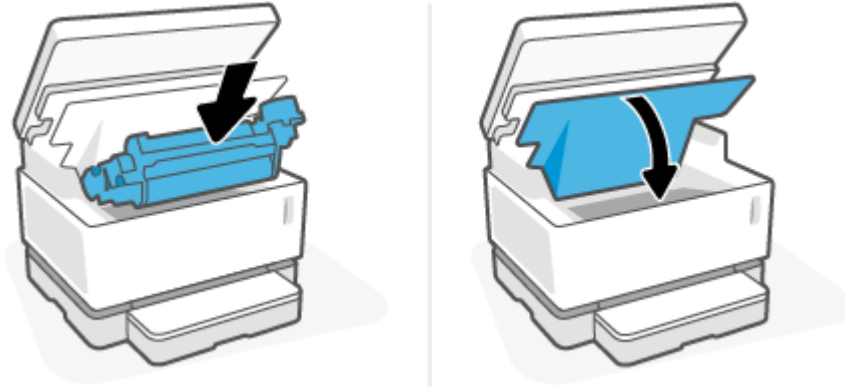

5. Abaixe o scanner.

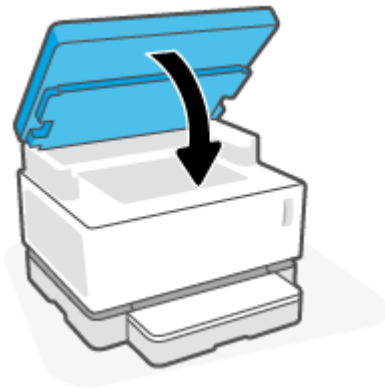

Remover congestionamentos pelas áreas de saída

⚠ CUIDADO: Não use objetos pontiagudos, como pinças ou alicates de bico fino, para remover o congestionamento. Danos causados por objetos pontiagudos não são cobertos pela garantia.

1. Levante o scanner.

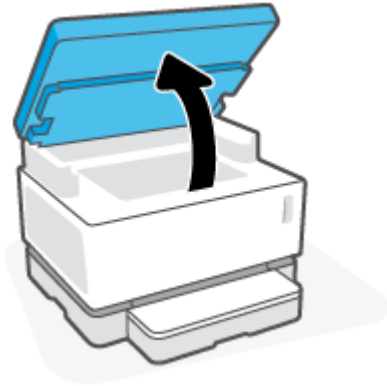

2. Segure com cuidado o papel congestionado na área da bandeja de saída e puxe-o lentamente para fora da impressora.



3. Abaixar o scanner.

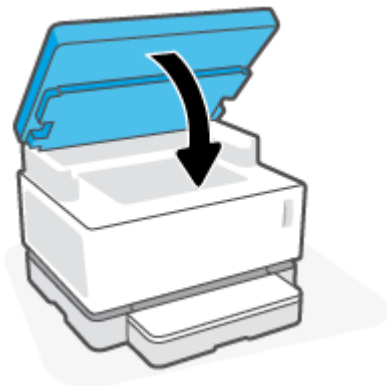

Aprimorar a qualidade de impressão

- [Introdução](#)
- [Imprima o documento novamente](#)
- [Verificar o nível de toner](#)
- [Atualizar o firmware da impressora](#)
- [Imprimir a partir de um software diferente](#)
- [Verifique as configurações do tipo de papel e qualidade da impressão para o trabalho de impressão](#)
- [Inspecione visualmente o cilindro de imagem](#)
- [Verifique o ambiente de impressão e o papel](#)
- [Ajustar a densidade de impressão](#)

Introdução

Problemas de qualidade de impressão, como manchas, listras, falta de toner e assim por diante, geralmente podem ser resolvidos usando as mesmas etapas, independentemente das características específicas. Tente as etapas a seguir na ordem apresentada como ponto de partida para solucionar problemas de qualidade de impressão.

Para obter informações sobre como solucionar defeitos de imagem específicos, consulte a seção Resolver problemas de qualidade de impressão deste Guia do usuário.

Imprima o documento novamente

Imprima o documento novamente. Os defeitos na qualidade de impressão podem ser de natureza intermitente ou podem desaparecer completamente no decorrer dos trabalhos de impressão.

Verificar o nível de toner

Se o nível do toner estiver baixo, recarregue o toner. Para mais informações, consulte a seção sobre o nível do toner neste Guia do usuário.

Atualizar o firmware da impressora

Tente atualizar a versão do firmware da impressora. Para obter mais informações, consulte a seção Atualizar o firmware deste Guia do usuário.

Imprimir a partir de um software diferente

Tente imprimir usando outro software. Se a página for impressa corretamente, o problema está no software do qual você estava imprimindo.

Verifique as configurações do tipo de papel e qualidade da impressão para o trabalho de impressão

Verifique as configurações de tipo de papel e qualidade de impressão quando imprimir de um programa de software e as páginas impressas apresentarem manchas, impressão difusa ou escura, papel ondulado,

pontos dispersos de toner, toner solto ou pequenas áreas de toner ausente. Verifique a configuração do tipo de papel para ver se corresponde ao tipo de papel carregado na impressora.

Confira o tipo de papel colocado na impressora

1. Remova a bandeja de entrada.

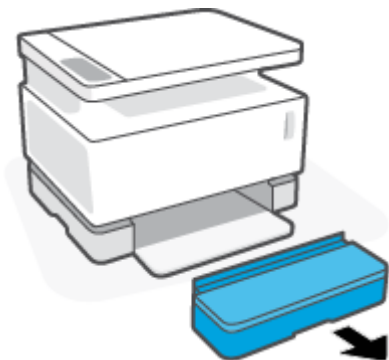

2. Verifique se a bandeja de entrada está carregada com o tipo de papel correto.
3. Reinstale a tampa da bandeja de entrada.

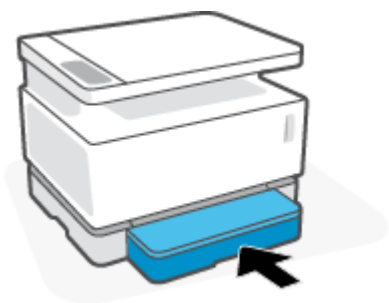

Verifique o tipo de papel e as configurações de qualidade de impressão (Windows)

1. No software, clique no botão **Print** (Imprimir).
2. Selecione a impressora e clique no botão **Properties** (Propriedades) ou **Preferences** (Preferências).
3. Clique na guia **Paper/Quality** (Papel/qualidade).
4. Expanda a opção de **Paper Type** (Tipo de papel) para ver os tipos de papel que estão disponíveis.
5. Selecione a opção para o tipo de papel que você está usando.
6. Na lista suspensa de **Print Quality** (Qualidade de impressão) selecione uma opção. Selecione uma qualidade mais baixa para imprimir mais rapidamente e economizar tinta, ou qualidade mais alta para obter impressões mais nítidas.
7. Clique no botão **OK** para fechar a caixa de diálogo **Document Properties** (Propriedades do documento). Na caixa de diálogo **Print** (Imprimir), clique no botão **OK** para imprimir o trabalho.

Verificar o tipo de papel e as configurações de impressão (OS X)

1. Clique no menu **File** (Arquivo) e em seguida na opção **Print** (Imprimir).
2. No menu **Printer** (Impressora), selecione a Impressora.

3. Escolha do tipo de papel na opção **Media & Quality** (Mídia e qualidade).
4. Selecionar uma opção de qualidade de impressão. Selecione uma qualidade mais baixa para imprimir mais rapidamente e economizar tinta, ou qualidade mais alta para obter impressões mais nítidas.
5. Clique no botão **Print** (Imprimir).

Inspeção visualmente o cilindro de imagem

Siga essas etapas para inspecionar o cilindro de imagem.

1. Remova o cilindro de imagem da impressora e verifique se a fita de vedação foi removida.
2. Verifique se há danos no chip de memória (por exemplo, bordas quebradas ou uma superfície arranhada). O chip de memória está localizado na parte do cilindro de imagem mais próxima à porta de recarga quando o cilindro é instalado.
3. Examine a superfície do rolo verde no cilindro de imagem.

⚠ CUIDADO: Não toque no rolo verde do cilindro de imagem. Impressões digitais na superfície podem causar problemas na qualidade de impressão.

4. Se houver algum arranhão, impressões digitais ou outro dano no cilindro de imagem, substitua-o.
5. Reinstale o cilindro de imagem e imprima algumas páginas para ver se o problema foi resolvido.

Verifique o ambiente de impressão e o papel

Etapa 1: Usar papel que atenda às especificações da HP

Alguns problemas de qualidade de impressão surgem com o uso de papel que não atende às especificações da HP.

- Certifique-se de que o tipo, tamanho e gramatura do são compatíveis com a impressora.
- Use papel de boa qualidade e livre de cortes, fissuras, rasgos, manchas, partículas soltas, poeira, rugas, lacunas, grampos e bordas enroladas ou curvas.
- Use papel que ainda não foi impresso anteriormente.
- Use papel que não contenha materiais metálicos, como glitter.
- Use papel desenvolvido para impressoras a laser. Não use papel desenvolvido para apenas para impressoras a jato de tinta.
- Use papel que não seja excessivamente áspero. Usar papel mais suave geralmente resulta em melhor qualidade de impressão.

Se os problemas de qualidade de impressão persistirem em papel de boa qualidade que esteja dentro das especificações da HP e se você também tiver tentado as outras soluções recomendadas, tente usar o papel de um pacote diferente.

Etapa 2: Verificar o ambiente

O ambiente pode afetar diretamente a qualidade de impressão e essa é uma causa comum de problemas de qualidade de impressão ou de alimentação de papel. Tente estas soluções:

- Posicione a impressora longe de locais com correntes de ar, como janelas e portas abertas ou saídas de ar condicionado.
- Certifique-se de que a impressora não esteja exposta a temperaturas ou níveis de umidade fora das especificações da impressora.
- Não coloque a impressora em um espaço confinado, como um armário.
- Coloque a impressora em uma superfície firme e nivelada.
- Remova qualquer coisa que estiver bloqueando as aberturas de ar da impressora. A impressora requer um bom fluxo de ar em todos os lados, inclusive o topo.
- Proteja a impressora de fragmentos suspensos no ar, poeira, vapor, graxa ou de qualquer outro elemento que possa deixar resíduos no seu interior.

Ajustar a densidade de impressão

Siga estas etapas para ajustar a densidade de impressão.

1. Abra o HP Embedded Web Server (EWS).
 - Use o aplicativo HP Smart para ter acesso ao EWS, se disponível.
 - Use o HP Printer Assistant para sistemas Windows 7.
 - Mantenha pressionado o botão Continuar  para imprimir uma página de configuração, e depois acesse o endereço IP exibido na página de configuração da impressora.

 **NOTA:** Se você receber uma mensagem indicando que o acesso ao site pode não ser seguro, selecione a opção de continuar para o site. O acesso a este site não prejudicará o computador.

2. Clique na guia **System** (Sistema) e selecione **System Setup** (Configurações de sistema) no painel de navegação à esquerda.
3. Selecione as definições de densidade corretas.
4. Clique em **Apply** (Aplicar) para salvar as alterações.

Resolver problemas de qualidade de impressão

As informações a seguir fornecem etapas de solução de problemas para resolver problemas específicos de defeitos de imagem, incluindo os seguintes defeitos:

- Impressão clara
- Fundo cinza ou impressão escura
- Páginas em branco
- Página pretas
- Faixas claras ou escuras
- Listras claras ou escuras
- Ausência de toner
- Imagens desalinhadas
- Papel enrolado

Encontre o exemplo nesta seção que corresponde ao problema de qualidade de impressão que você está enfrentando e siga as etapas da solução fornecidas.

Os próximos exemplos descrevem o papel tamanho carta que passou pela borda estreita da impressora primeiro.

 **NOTA:** O termo “fusing” (de fusão) refere-se à parte do processo de impressão em que o toner é afixado ao papel.

Tabela 9-3 Impressão clara

Descrição	Exemplo	Possíveis soluções
Light print (Impressão clara): O conteúdo impresso em todo o papel está claro ou desbotado.		<ol style="list-style-type: none">1. Imprima o documento novamente.2. Remova o cilindro de imagem e agite-o para redistribuir o toner.3. Verifique se o cilindro de imagem está instalado corretamente.4. Imprima um relatório de configuração e verifique se o uso e vida útil do cilindro de imagem.5. Se o toner estiver baixo, recarregue o toner.6. Se o problema persistir, acesse support.hp.com.

Tabela 9-4 Fundo cinza ou impressão escura

Descrição	Exemplo	Possíveis soluções
<p>Fundo cinza ou impressão escura:</p> <p>A imagem ou o texto são mais escuros do que o esperado.</p>		<ol style="list-style-type: none"> 1. Certifique-se que o papel na bandeja de entrada não já tenha sido usado na impressora. 2. Tente um tipo de papel diferente. 3. Imprima o documento novamente. 4. No EWS (Servidor web incorporado) da impressora, acesse o menu Adjust Toner Density (Ajustar densidade do toner) e ajuste a densidade do toner para um nível mais baixo. 5. Certifique-se que a impressora esteja dentro da faixa de umidade e temperatura operacionais compatíveis. 6. Se o toner estiver baixo, recarregue o toner. 7. Se o problema persistir, acesse support.hp.com.

Tabela 9-5 Página em branco — Não está imprimindo

Descrição	Exemplo	Possíveis soluções
<p>Página em branco — Não está imprimindo:</p> <p>A página está completamente em branco sem nenhum conteúdo impresso.</p>		<ol style="list-style-type: none"> 1. Verifique se o cilindro de imagem está instalado corretamente. 2. Verifique o tipo de papel carregado na bandeja de entrada e ajuste as configurações da impressora para que correspondam. Se necessário, selecione um tipo de papel mais leve. 3. Se o problema persistir, acesse support.hp.com.

Tabela 9-6 Página preta

Descrição	Exemplo	Possíveis soluções
<p>Página preta:</p> <p>A inteira página impressa está preta.</p>		<ol style="list-style-type: none"> 1. Inspeccione visualmente o cilindro de imagem para verificar se há danos. 2. Verifique se o cilindro de imagem está instalado corretamente. 3. Troque o cilindro de imagem. 4. Se o problema persistir, acesse support.hp.com.

Tabela 9-7 Defeitos de formação de faixas

Descrição	Exemplo	Possíveis soluções
<p>Formação de faixas largas e faixa de impulso repetitivas:</p> <p>Linhas escuras ou claras que se repetem no comprimento da página. Podem ser de natureza forte ou suave. O defeito acontece apenas em áreas de preenchimento, não em texto ou seções sem conteúdo impresso.</p>		<ol style="list-style-type: none"> 1. Imprima o documento novamente. 2. Se o toner estiver baixo, recarregue o toner. 3. Tente um tipo de papel diferente. 4. Se o problema persistir, acesse support.hp.com.

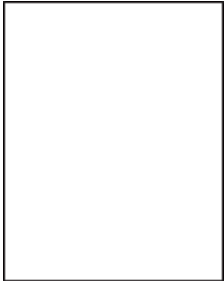
Tabela 9-8 Defeitos de listras

Descrição	Exemplo	Possíveis soluções
<p>Listras verticais claras:</p> <p>Listras claras que geralmente abrangem o comprimento da página. O defeito acontece apenas em áreas de preenchimento, não em texto ou seções sem conteúdo impresso.</p>		<ol style="list-style-type: none"> 1. Imprima o documento novamente. 2. Remova o cilindro de imagem e agite-o para redistribuir o toner. 3. Se o problema persistir, acesse support.hp.com. <p>NOTA: Listras verticais claras e escuras podem acontecer quando o ambiente de impressão está fora da faixa especificada para temperatura ou umidade. Consulte as especificações ambientais da sua impressora para ver os níveis permitidos de temperatura e umidade.</p>
<p>Listras verticais escuras:</p> <p>Linhas escuras que acontecem no comprimento da página. O defeito pode ocorrer em qualquer lugar da página, em áreas de preenchimento ou em seções sem conteúdo impresso.</p>		<ol style="list-style-type: none"> 1. Imprima o documento novamente. 2. Remova o cilindro de imagem e agite-o para redistribuir o toner. 3. Se o nível do toner estiver baixo, recarregue o toner. 4. Se o problema persistir, acesse support.hp.com.

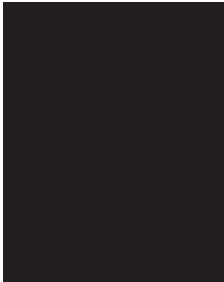
Tabela 9-9 Defeitos de fixação ou fusor

Descrição	Fixação/fusor	Possíveis soluções
<p>Deslocamento do fusor a quente (sombra):</p> <p>Pequenas sombras, ou deslocamento de imagem repetida na página. A imagem repetida pode desbotar a cada impressão.</p>		<ol style="list-style-type: none">1. Imprima o documento novamente.2. Verifique o tipo de papel carregado na bandeja de entrada e ajuste as configurações da impressora para que correspondam. Se necessário, selecione um tipo de papel mais leve.3. Se o problema persistir, acesse support.hp.com.
<p>Fusão defeituosa:</p> <p>O toner escorre ao longo das bordas da página. Esse defeito é mais comum nas bordas de trabalhos com alta cobertura e em tipos de mídia leve, mas pode acontecer em qualquer lugar da página.</p>		<ol style="list-style-type: none">1. Imprima o documento novamente.2. Verifique o tipo de papel carregado na bandeja de entrada e ajuste as configurações da impressora para que correspondam. Se necessário, use um tipo de papel mais pesado.3. Se o problema persistir, acesse support.hp.com.

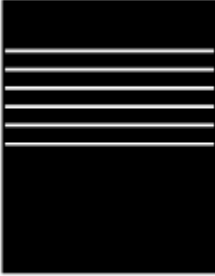
Tabela 9-10 Defeitos de localização da imagem

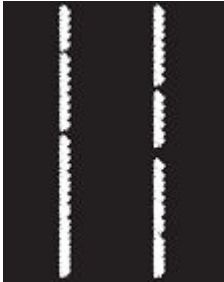
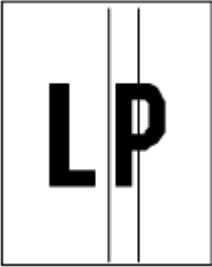

Descrição	Exemplo	Possíveis soluções
<p>Margens e desalinhamento:</p> <p>A imagem não está centralizada ou está sem alinhamento na página. Esse defeito acontece quando o papel não está posicionado corretamente quando é puxado pela bandeja de entrada e desliza na bandeja de entrada.</p>		<ol style="list-style-type: none">1. Imprima o documento novamente.2. Remova o papel e recarregue a bandeja de entrada. Certifique-se de que todas as bordas do papel estejam alinhadas em todos os lados.3. Certifique-se de que a parte superior da pilha de papel esteja abaixo do quanto indicado na bandeja de entrada. Não encha demais a bandeja de entrada.4. Certifique-se de que as guias de papel estejam ajustadas no lado correto de colocar o papel. Não deixe as guias de papel muito apertadas contra a pilha de papel.5. Se o problema persistir, acesse support.hp.com.

Tabela 9-11 Defeitos na saída

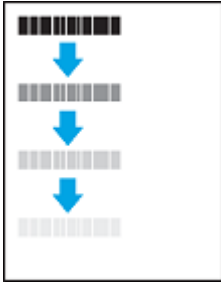
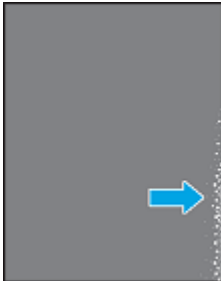
Descrição	Exemplo	Possíveis soluções
<p>Enrolamento na saída:</p> <p>O papel impresso está com as bordas enroladas. As bordas enroladas podem acontecer tanto no lado curto quando longo do papel. Podem acontecer dois tipos de enrolamento:</p> <ul style="list-style-type: none">• Enrolamento positivo: O papel enrola em direção ao lado impresso. O defeito ocorre em ambientes secos ou na impressão de páginas de alta cobertura.• Enrolamento negativo: O papel enrola na direção contrária ao lado impresso. O defeito ocorre em ambientes com umidade alta ou quando na impressão de página com baixa cobertura.		<ol style="list-style-type: none">1. Imprima o documento novamente.2. Enrolamento positivo: No EWS da impressora, selecione um tipo de papel mais pesado. O papel mais pesado cria uma temperatura de impressão mais alta. Enrolamento negativo: No EWS da impressora, selecione um tipo de papel mais leve. O papel mais leve cria uma temperatura de impressão mais baixa. Tente conservar o papel em um ambiente seco antes de usá-lo ou use um papel aberto há pouco tempo.3. No EWS da impressora, ative a opção Less Paper Curl (Menos enrolamento de papel). (Clique na aba System, selecione Service e em seguida selecione Less Paper Curl.)4. Se o problema persistir, acesse support.hp.com.
<p>Empilhamento na saída:</p> <p>O papel não fica bem empilhado na bandeja de saída. A pilha de papel pode ser irregular, desalinhada ou as páginas podem ser empurradas da bandeja para o chão. Qualquer uma das seguintes situações pode causar esse defeito:</p> <ul style="list-style-type: none">• Papel extremamente enrolado• O papel na bandeja está enrugado ou deformado• O papel não é de tipo padrão, como os envelopes• A bandeja de saída está muito cheia		<ol style="list-style-type: none">1. Imprima o documento novamente.2. Puxe a extensão do compartimento de saída.3. Se o defeito for causado por papel muito enrolado, execute as etapas de solução de problemas para enrolamento na saída.4. Tente um tipo de papel diferente.5. Use papel aberto recentemente.6. Remova o papel da bandeja de saída antes que a bandeja fique muito cheia.7. Se o problema persistir, acesse support.hp.com.

Melhorar a qualidade de cópia e digitalização de imagem

Introdução

Se a impressora está tendo problemas de qualidade, antes de tudo certifique-se de que esteja usando originais de alta qualidade. Se o problema persistir, tente as soluções a seguir na ordem em que são apresentadas para solucionar o problema.

- [Verifique se o vidro o scanner está sujo ou manchado](#)
- [Verificar as configurações de papel](#)
- [Otimizar para texto ou imagens](#)
- [Cópia margem a margem](#)

Se o problema não for resolvido, consulte “Melhorar qualidade de impressão” para mais soluções.

Verifique se o vidro o scanner está sujo ou manchado

Com o tempo, partículas de detritos podem se acumular no vidro do scanner e na tampa plástica traseira, afetando o desempenho. Siga este procedimento para limpar o scanner.

1. Pressione o botão Liga/Desliga  para desligar a impressora, depois desconecte o cabo de alimentação da tomada elétrica.
2. Abra a tampa do scanner.
3. Limpe o vidro e a tampa plástica branca traseira do scanner embaixo da tampa do scanner com um pano macio ou esponja umedecida com um limpavidros não abrasivo.

 **CUIDADO:** Não utilize produtos abrasivos como acetona, benzina, amoníaco, álcool etílico ou clorofórmio em nenhuma parte da impressora — eles podem danificar a impressora. Não coloque líquidos diretamente sobre o vidro ou a parte interna branca da tampa. Eles podem escorrer e danificar a impressora.

4. Seque o vidro e as partes plásticas com uma flanela ou esponja de celulose para evitar manchas.
5. Conecte o cabo de alimentação na tomada e depois pressione o botão Liga/Desliga para ligar a impressora.

Verificar as configurações de papel

1. Abra o HP Embedded Web Server (EWS).
 - Use o aplicativo HP Smart para ter acesso ao EWS, se disponível.
 - Use o HP Printer Assistant para sistemas Windows 7.
 - Mantenha pressionado o botão Continuar  para imprimir uma página de configuração, e depois acesse o endereço IP exibido na página de configuração da impressora.



NOTA: Se você receber uma mensagem indicando que o acesso ao site pode não ser seguro, selecione a opção de continuar para o site. O acesso a este site não prejudicará o computador.

2. Na guia **Systems** (Sistema), clique em **Paper Setup** (Configuração do papel).
3. Altere as configurações e clique em **Apply** (Aplicar).

Otimize para texto ou imagens

1. Abra o HP Embedded Web Server (EWS).
 - Use o aplicativo HP Smart para ter acesso ao EWS, se disponível.
 - Use o HP Printer Assistant para sistemas Windows 7.
 - Mantenha pressionado o botão Continuar  para imprimir uma página de configuração, e depois acesse o endereço IP exibido na página de configuração da impressora.



NOTA: Se você receber uma mensagem indicando que o acesso ao site pode não ser seguro, selecione a opção de continuar para o site. O acesso a este site não prejudicará o computador.

2. Na guia **Copy** (Copiar), selecione a lista suspensa **Optimize** (Otimizar).
3. Selecione a configuração que você deseja usar.
 - **Mixed** (Misto): Use esta configuração para documentos que contenham uma mistura de texto e figuras.
 - **Text** (Texto): Use esta configuração para documentos que contenham principalmente texto.
 - **Picture** (Imagem): Use esta configuração para documentos que contenham principalmente figuras.
4. Altere as configurações e clique em **Apply** (Aplicar).

Cópia margem a margem

A impressora não consegue imprimir totalmente margem a margem. Há uma borda de 4 mm rodeando a página em que não é possível imprimir.

Considerações sobre a impressão ou digitalização de documentos com margens recortadas:

- Quando original for menor do que o tamanho do produto de saída, mova o original 4 mm para longe do ângulo indicado pelo ícone no scanner. Copie novamente ou digitalize nessa posição.
- Quando o original for do mesmo tamanho do produto de saída impresso que você quer, use o recurso de Reduzir/Alargar para reduzir a imagem de modo que a cópia não fique recortada.



Solução de problemas de rede sem fio

- [Introdução](#)
- [Lista de verificação da conectividade sem fio](#)
- [Fazer um teste de diagnóstico de rede sem fio](#)
- [A impressora não imprime depois que a configuração sem fio foi concluída](#)
- [A impressora não imprime e o computador tem um firewall de terceiros instalado](#)
- [A conexão sem fio não funciona após mover o roteador sem fio ou a impressora](#)
- [Não é possível conectar mais dispositivos à impressora sem fio \(Wi-Fi Direct\)](#)
- [A impressora sem fio perde comunicação quando conectada a uma VPN](#)
- [A rede não aparece na lista de redes sem fio](#)
- [A rede sem fio não está funcionando](#)
- [Reduza a interferência na rede sem fio](#)

Introdução

Use as informações de solução de problemas para ajudar a resolver os problemas.

Lista de verificação da conectividade sem fio

- Verifique se a impressora e o roteador sem fio estão ligados e se têm energia. Verifique também se a funcionalidade sem fio da impressora está ativada. A luz Conexão sem fio (📶) deve ficar azul para indicar que a impressora está conectada. (Se a luz estiver piscando, a impressora está em modo de configuração ou tentando se conectar.)
- Verifique se o nome da rede (Service Set Identifier, SSID) está correto. Imprima uma página de configuração para determinar o SSID.
 - a. Mantenha o botão Continuar  pressionado por três segundos.
 - b. Solte o botão Continuar .

Se não souber ao certo se o SSID está correto, realize a configuração sem fio novamente.

- Nas redes protegidas, verifique se as informações de segurança estão corretas. Se estiverem incorretas, realize a configuração sem fio novamente.
- Verifique se método de criptografia (AES ou TKIP) é o mesmo para a impressora e para o ponto de acesso sem fio (em redes que usam segurança WPA).
- Verifique o indicador de Intensidade do sinal Wi-Fi (📶 ou 📶) no painel de controle. Se apenas uma ou duas barras ou pontos estiverem sendo exibidos, o sinal da conexão sem fio está fraco. Verifique se a impressora está dentro do alcance da rede sem fio. Na maioria das redes, a impressora deve estar a 30 m do ponto de acesso sem fio (roteador sem fio).

- Certifique-se de que não haja obstáculos bloqueando o sinal da conexão sem fio. Remova qualquer objeto de metal grande que esteja entre o ponto de acesso e a impressora. Verifique se postes, paredes ou colunas de suporte que contêm metal ou concreto estão separando a impressora do ponto de acesso da conexão sem fio.
- Verifique se a impressora está longe de dispositivos eletrônicos que poderiam interferir no sinal da conexão sem fio. Muitos dispositivos podem interferir no sinal sem fio, inclusive motores, telefones sem fio, câmeras de segurança, outras redes sem fio e alguns dispositivos Bluetooth.
- Verifique se o seu roteador está configurado para operação de 2,4 GHz. A impressora suporta apenas conexões usando essa frequência.
- Verifique se o driver da impressora está instalado no computador.
- Verifique se a porta correta da impressora foi selecionada.
- Verifique se o computador e a impressora estão conectados à mesma rede sem fio.
- Para OS X, verifique se o roteador sem fio é compatível com Bonjour.

Fazer um teste de diagnóstico de rede sem fio

Um teste de diagnóstico pode ser feito usando o painel de controle da impressora ou o Servidor Web Incorporado (Embedded Web Server, EWS). O teste de diagnóstico de rede sem fio fornece informações sobre as configurações da rede sem fio.

Método 1: Fazer o teste de diagnóstico da rede sem fio usando o painel de controle da impressora

- ▲ No painel de controle da impressora, mantenha pressionado o botão Conexão sem fio  por 10 segundos.

Método 2: Fazer o teste de diagnóstico de rede usando o EWS

1. Abra o HP Embedded Web Server (EWS).
 - Use o aplicativo HP Smart para ter acesso ao EWS, se disponível.
 - Use o HP Printer Assistant para sistemas Windows 7.
 - Mantenha pressionado o botão Continuar  para imprimir uma página de configuração, e depois acesse o endereço IP exibido na página de configuração da impressora.

 **NOTA:** Se você receber uma mensagem indicando que o acesso ao site pode não ser seguro, selecione a opção de continuar para o site. O acesso a este site não prejudicará o computador.

2. Selecione a guia **Networking** (Rede).
3. Na página **Wireless Configuration** (Configurações de conexão sem fio), verifique se a opção On (Ativo) está selecionada.
4. Clique no botão **Print Test Report** (Imprimir relatório de teste) para imprimir uma página de teste que mostra o resultado do teste.



A impressora não imprime depois que a configuração sem fio foi concluída

1. Certifique-se de que a impressora esteja ligada e com status de Pronto.
2. Certifique-se de que a rede sem fio esteja funcionando corretamente.
3. Certifique-se de que seu computador ou dispositivo móvel esteja funcionando corretamente. Se necessário, reinicie seu computador ou dispositivo móvel.
4. Certifique-se de que o driver de impressão correto esteja instalado (Windows).
5. Verifique se é possível abrir o HP Embedded Web Server da impressora em um computador ou dispositivo móvel em rede.
6. Imprima uma página de configuração para verificar se a impressora está conectada à rede sem fio com êxito e foi atribuído um endereço IP.

A impressora não imprime e o computador tem um firewall de terceiros instalado

1. Atualize o firewall com a atualização mais recente disponível do fabricante.
2. Se os programas solicitarem acesso ao firewall ao instalar a impressora ou tentar imprimir, verifique se você permitiu a execução dos programas.
3. Desative temporariamente o firewall e, em seguida, instale a impressora sem fio no computador. Ative o firewall ao concluir a instalação sem fio.



A conexão sem fio não funciona após mover o roteador sem fio ou a impressora

1. Verifique o indicador de Intensidade do sinal Wi-Fi ( ou ) no painel de controle da impressora. Se apenas uma ou duas barras ou pontos estiverem sendo exibidos, o sinal da conexão sem fio está fraco. Verifique se a impressora está dentro do alcance da rede sem fio. Na maioria das redes, a impressora deve estar a 30 m do ponto de acesso sem fio (roteador sem fio). Além disso, certifique-se de que não haja grandes obstáculos entre a impressora e o roteador de rede que possam estar bloqueando o sinal e remova quaisquer dispositivos eletrônicos próximos à impressora que possam estar interferindo no sinal da conexão sem fio.
2. Imprima uma página de configuração.
3. Compare o nome da rede (SSID) com o relatório de configuração ao SSID da rede que o computador está conectado.

Se os SSIDs não forem os mesmos, os dispositivos não estão conectados à mesma rede. Reconfigure a configuração sem fio para a impressora.

Não é possível conectar mais dispositivos à impressora sem fio (Wi-Fi Direct)

1. Certifique-se de que cada dispositivo esteja dentro do alcance da conexão sem fio e que não haja obstáculos bloqueando o sinal. (Para impressão via Wi-Fi Direct, o dispositivo deve estar dentro do alcance da conexão sem fio da impressora.)
2. Certifique-se de que a impressora esteja ligada e com status de Pronto.

3. Verifique se a luz Wi-Fi Direct  no painel de controle da impressora está acesa. Se estiver desligada, pressione o botão Wi-Fi Direct .
4. Certifique-se de ter ligado o Wi-Fi Direct ou o Wi-Fi no seu dispositivo. Se o seu dispositivo não suportar nenhum deles, não será possível configurar uma conexão Wi-Fi Direct com esse dispositivo.
5. Certifique-se de que não haja mais de cinco usuários utilizando o Wi-Fi Direct simultaneamente.

A impressora sem fio perde comunicação quando conectada a uma VPN



- Normalmente, não é possível conectar-se a uma VPN e à outras redes ao mesmo tempo.

A rede não aparece na lista de redes sem fio

- Verifique se o roteador sem fio está ligado e tem energia.
- A rede pode estar oculta.
- Certifique-se de que a impressora esteja dentro do alcance da conexão sem fio do roteador sem fio e que não haja obstáculos bloqueando o sinal.
- A impressora opera na banda sem fio de 2,4 GHz. Nenhuma rede de 5 GHz aparecerá na lista.
- Atualize a lista das redes de conexão sem fio.
- Tente reiniciar a impressora.

A rede sem fio não está funcionando

1. Para verificar se a rede perdeu comunicação, tente conectar outros dispositivos à rede.
2. Teste a comunicação de rede executando o ping da impressora.
 - a. Abra um prompt de linha de comando no seu computador.
 - Para o Windows, clique em **Start** (Start), clique em **Run** (Executar), digite `cmd` e clique em **Enter**.
 - Para o OS X, acesse **Applications** (Aplicativos) e **Utilities** (Utilitários) e abra **Terminal**.
 - b. Digite `ping` seguido pelo endereço IP do roteador.
 - c. Se a janela exibir tempos de trajeto ida e volta, significa que a rede está funcionando.
3. Verifique se o roteador ou produto se conecta à mesma rede sem fio a que o computador está conectado.
 - a. Imprima uma página de configuração.

- i. Mantenha o botão Continuar  pressionado por três segundos.
 - ii. Solte o botão Continuar .
 - b. Compare o nome da rede (SSID) com o relatório de configuração ao SSID da rede que o computador está conectado.

Se os SSIDs não forem os mesmos, os dispositivos não estão conectados à mesma rede.
Reconfigure a configuração sem fio para a impressora.
4. Realize um teste de diagnóstico de rede sem fio. Para mais informações, consulte a seção Testar diagnóstico de rede sem fio neste Guia do usuário.

Reduza a interferência na rede sem fio

As dicas a seguir ajudam a reduzir interferências em uma rede sem fio:

- Mantenha os dispositivos sem fio longe de objetos metálicos grandes, como armários de arquivos e outros dispositivos eletromagnéticos, como micro-ondas e telefones sem fio. Esses objetos podem interromper os sinais de rádio.
- Mantenha os dispositivos sem fio longe de grandes estruturas de alvenaria e outras estruturas de construção. Esses objetos podem absorver ondas de rádio e diminuir a intensidade do sinal.
- Posicione o roteador sem fio em um local central na linha de visão das impressoras sem fio da rede.

Resolva problemas de conexão Ethernet

Verifique o seguinte:

- A rede está operacional e o hub, o switch ou o roteador da rede estão ligados.
- O cabo Ethernet está conectado corretamente entre a impressora e o roteador. O cabo Ethernet está conectado à porta Ethernet da impressora e a luz perto do conector acende-se, quando conectado.
- Programas antivírus, incluindo programas de proteção contra malware, não estão afetando a conexão da rede à impressora. Se você souber que algum antivírus ou firewall está evitando que seu computador se conecte à impressora, use a [Solucionador de problemas de firewall online HP](#) para ajudar a resolver o problema.
- Execute o [HP Print and Scan Doctor](#) para solucionar o problema automaticamente. O utilitário tentará diagnosticar e corrigir o problema. O HP Print and Scan Doctor pode não estar disponível em todos os idiomas.

A Especificações da impressora

 **IMPORTANTE:** As especificações a seguir estão corretas no momento da publicação, mas estão sujeitas a alterações. Para obter mais informações, consulte www.hp.com/support.

- [Especificações técnicas](#)
- [Sistemas operacionais compatíveis](#)
- [Dimensões da impressora](#)
- [Consumo de energia, especificações elétricas e emissões sonoras](#)
- [Faixa de ambiente operacional](#)
- [Ícones de aviso](#)
- [Advertência de laser](#)

Especificações técnicas

Consulte www.support.hp.com para maiores informações.

Sistemas operacionais compatíveis

As informações a seguir aplicam-se aos drivers de impressão Windows PCLmS e OS X específicos da impressora.

Windows: O Instalador de software HP instala o driver PCLmS ou PCLm-S, dependendo do sistema operacional Windows, juntamente com o software opcional ao usar o instalador do software. Para obter mais informações, acesse o site do suporte do produto em www.hp.com/support.

OS X: Computadores Mac são compatíveis com esta impressora. Faça o download do HP Easy Start em 123.hp.com ou no site de suporte ao produto em www.hp.com/support e use o HP Easy Start para instalar o driver de impressão HP. O HP Easy Start não está incluído no instalador de software da HP.

1. Acesse 123.hp.com.

2. Sigas as etapas abaixo para fazer o download do software de impressão.

Linux: Para obter informações e drivers de impressão para Linux, acesse www.hp.com/go/linuxprinting.

Tabela A-1 Sistemas operacionais compatíveis e drivers de impressoras

Windows 7, 32 bits e 64 bits	O driver de impressão específico da impressora HP PCLmS está instalado para este sistema operacional como parte da instalação do software.	
Windows 8, 32 bits e 64 bits	O driver de impressão específico da impressora HP PCLmS está instalado para este sistema operacional como parte da instalação do software.	O suporte do Windows 8 RT é fornecido através do driver do Microsoft IN OS Version 4, 32 bits.
Windows 8.1, 32 bits e 64 bits	O driver de impressão específico da impressora HP PCLmS V4 está instalado para este sistema operacional como parte da instalação do software.	O suporte do Windows 8.1 RT é fornecido através do driver do Microsoft IN OS Version 4, 32 bits.
Windows 10, 32 bits e 64 bits	O driver de impressão específico da impressora HP PCLmS V4 está instalado para este sistema operacional como parte da instalação do software.	
Windows Server 2008 R2, 64 bits	O driver de impressão específico da impressora HP PCLm.S está disponível para baixar no site de suporte da impressora. Baixe o driver e use a ferramenta Adicionar impressora da Microsoft para instalá-lo.	A Microsoft retirou o suporte principal para o Windows Server 2008 em janeiro de 2015. A HP continuará oferecendo o melhor suporte possível ao sistema operacional descontinuado do Server 2008.
Windows Server 2008 R2, SP1, 64 bits	O driver de impressão específico da impressora HP PCLmS está instalado para este sistema operacional como parte da instalação do software.	
Windows Server 2012	O driver de impressão específico da impressora HP PCLmS está instalado para este sistema operacional como parte da instalação do software.	
Windows Server 2012 R2	O driver de impressão específico da impressora HP PCLm-S está instalado para este sistema operacional como parte da instalação do software.	

Tabela A-1 Sistemas operacionais compatíveis e drivers de impressoras (continuação)

Windows Server 2016, 64 bits	O driver de impressão específico da impressora HP PCLm-S está instalado para este sistema operacional como parte da instalação do software.
OS X 10.11 El Capitan e posterior.	Para instalar o driver de impressão, baixe o HP Easy Start em 123.hp.com . Siga as instruções para instalar o software da impressora e driver de impressão.



NOTA: Para obter uma lista atual dos sistemas operacionais compatíveis, acesse www.support.hp.com para a ajuda integral da HP para a impressora.

Dimensões da impressora

Figura A-1 Dimensões para a impressora

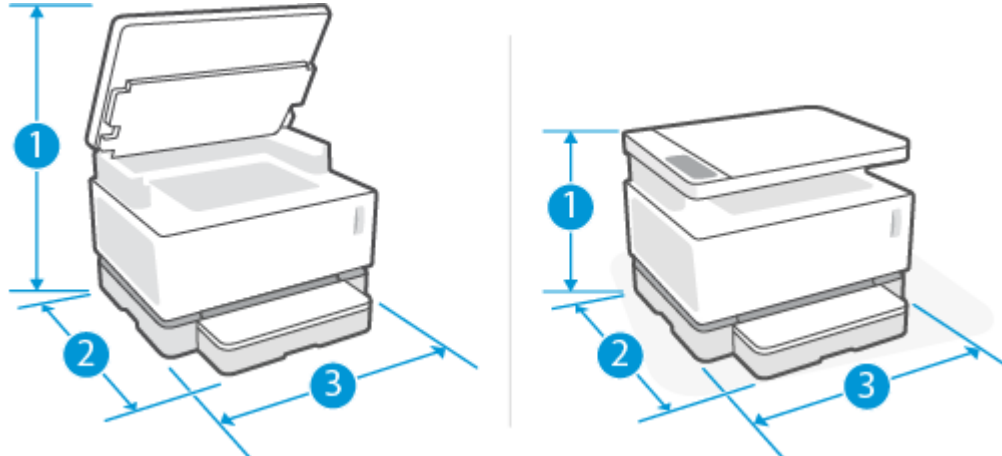

	Impressora completamente aberta	Impressora completamente fechada
1. Altura	536 mm	287 mm
2. Profundidade	385 mm	371,5 mm
3. Largura	380,5 mm	380,5 mm
Peso (com cilindro de imagem)	8,8 kg (modelos de base)	
	8,85 kg (modelos sem fio)	

Consumo de energia, especificações elétricas e emissões sonoras

Consulte www.support.hp.com para maiores informações.





⚠ CUIDADO: Os requisitos de energia são baseados no país/região onde a impressora é vendida. Não converta as tensões de operação. Isso danificará e invalidará a garantia da impressora.

Faixa de ambiente operacional

Ambiente	Recomendado	Permitido
Temperatura	De 17,5° a 25 °C	De 15° a 32 °C
Umidade relativa	De 20% a 70% de umidade relativa (RH) sem condensação	De 10% a 80% de umidade relativa, sem condensação
Altitude	Não aplicável	De 0 a 5000 m

Ícones de aviso

Definição dos ícones de aviso: Os seguintes ícones de aviso podem aparecer nos produtos HP. Tenha a cautela apropriada quando aplicável.

- 
Cuidado: choque elétrico
- 
Cuidado: superfície quente
- 
Cuidado: mantenha as partes do corpo longe de peças em movimento.
- 
Cuidado: borda afiada nas proximidades.
- 
Advertência

Advertência de laser



CAUTION - CLASS 3B INVISIBLE LASER RADIATION WHEN OPEN. AVOID EXPOSURE TO THE BEAM.

ATTENTION - RAYONNEMENT LASER INVISIBLE DE CLASSE 3B EN CAS D'OUVERTURE. ÉVITEZ L'EXPOSITION AU FAISCEAU.

VORSICHT - UNSICHTBARE LASERSTRAHLUNG KLASSE 3B, WENN ABDECKUNG GEÖFFNET. NICHT DEM STRAHL AUSSETZEN.

PRECAUCIÓN – RADIACIÓN LÁSER INVISIBLE DE CLASE 3B PRESENTE AL ABRIR. EVITE LA EXPOSICIÓN AL HAZ.

VARNING - OSYNLIG LASERSTRÅLNING KLASSE 3B VID ÖPPEN LUCKA UNDVIK EXPONERING FÖR LASERSTRÅLNINGEN.

VAROITUS - LUOKAN 3B NÄKYMÄTTÖMÄLLE LASER-SÄTEILYÄ AVATTUNA. VÄLTÄ ALTISTUMISTA SÄTEELLE.

注意 - 打开时，存在不可见的 3B 类激光辐射，请避免接触该激光束。

주의 - 열리면 등급 3B 비가시레이저방사선이 방출됩니다. 광선에 노출을 피하십시오.

注意 - ここを開くとクラス 3B 不可視レーザー放射が出ます。ビームに身をさらさないこと。

B Serviço e suporte

- [Declaração de garantia limitada HP](#)
- [Garantia de Proteção Premium da HP: declaração de garantia limitada Kit de recarga de toner Neverstop e Cartucho do cilindro de imagem HP Laser](#)
- [Política da HP sobre suprimentos de outros fabricantes](#)
- [Site antifalsificações HP](#)
- [Dados armazenados no Kit de recarga de toner HP e Cilindro de imagem HP Laser](#)
- [Acordo de licença do usuário final](#)
- [Serviço de garantia de reparo executado pelo cliente](#)
- [Suporte ao cliente](#)

Declaração de garantia limitada HP

PRODUTO HP	DURAÇÃO DA GARANTIA LIMITADA*
HP Neverstop Laser MFP 1200a, 1200n, 1200w, 1200nw, 1201n, 1202nw, 1202w	Garantia limitada de 1 ano



NOTA: *As opções de garantia e suporte variam de acordo com o produto, o país e os requisitos legais. Acesse support.hp.com para conhecer as opções de suporte e serviços premiados da HP na sua região.

Esta Garantia Limitada HP se aplica somente a produtos da marca HP vendidos ou alugados: a) pela HP Inc., suas subsidiárias, afiliadas, revendedores autorizados, distribuidores autorizados ou distribuidores de países; e b) com esta Garantia Limitada HP.

A HP garante a você, cliente usuário final, que o hardware e os acessórios HP estarão isentos de defeitos de materiais e fabricação após a data da compra pelo período especificado acima. Se a HP receber uma notificação de defeitos durante o período de garantia, a HP tem a opção de consertar ou substituir os produtos que comprovadamente estejam defeituosos, exceto se não estiver de acordo com as leis locais. Sujeito às leis locais, os produtos para substituição podem ser novos ou com desempenho equivalente aos novos.

A HP garante que o software HP não falhará ao executar instruções de programação após a data da compra, pelo período especificado acima, devido a defeitos de material e de fabricação, quando instalado e usado de maneira adequada. Se receber uma notificação de defeitos durante o período de garantia, a HP substituirá o software que não executar as instruções de programação relacionadas a esses defeitos.

A HP não garante que a operação dos produtos HP será ininterrupta ou sem erros. Se a HP não puder consertar ou substituir, em um período razoável, qualquer produto conforme a condição especificada na garantia, o cliente terá direito ao reembolso do preço de compra assim que o produto for devolvido.

Os produtos HP podem conter peças recondiçionadas com desempenho equivalente ao de peças novas ou que tenham sido eventualmente usadas.

A garantia não se aplica a defeitos causados por (a) manutenção ou calibração impróprias ou inadequadas, (b) software, interface, peças ou suprimentos não fornecidos pela HP, (c) modificações não permitidas ou uso indevido, (d) operação fora das especificações ambientais publicadas para o produto, (e) manutenção ou preparação imprópria do local ou (f) danos ao produto HP provocados pelo uso de kits de recarga de toner não HP, kits de recarga de toner HP recarregados, toner não HP, cilindro de imagem não HP, componentes internos de produtos não HP ou papel com um elevado teor de talco ou cálcio, ou outra substância residual facilmente transferível.

NA MEDIDA PERMITIDA PELA LEI LOCAL, AS GARANTIAS ACIMA SÃO EXCLUSIVAS, E NÃO SE EXPRESSA NEM SE SUGERE NENHUMA OUTRA GARANTIA OU CONDIÇÃO, QUER POR ESCRITO OU ORALMENTE, E A HP ESPECIFICAMENTE ISENTA-SE DE QUAISQUER RESPONSABILIDADES POR GARANTIAS IMPLÍCITAS, OU CONDIÇÕES DE COMERCIALIZABILIDADE, QUALIDADE SATISFATÓRIA, E ADEQUAÇÃO PARA UM DETERMINADO FIM. Alguns países/regiões, estados ou províncias não permitem limitações na duração de uma garantia implícita, portanto a limitação ou exclusão acima poderá não se aplicar a você. Esta garantia concede direitos legais específicos, e você também pode ter outros direitos que variem conforme o país, a região, o estado ou a província.

A garantia limitada da HP é válida em todos os países/regiões ou locais nos quais a HP ofereça suporte para este produto e nos quais ele tenha sido comercializado. O nível do serviço de garantia que você recebe pode variar de acordo com as normas locais. A HP não alterará a forma, o tamanho ou a função do produto para que ele opere em um país/região onde nunca foi destinado a operar por motivos legais ou regulamentares.

NA MEDIDA PERMITIDA PELA LEI LOCAL, AS SOLUÇÕES FORNECIDAS NESTA DECLARAÇÃO DE GARANTIA SÃO AS ÚNICAS E EXCLUSIVAS SOLUÇÕES POSSÍVEIS AO CLIENTE. EXCETO CONFORME APRESENTADO ACIMA, EM NENHUM CASO A HP NEM SEUS FORNECEDORES SERÃO RESPONSÁVEIS PELA PERDA DE DADOS OU POR DANOS DIRETOS, ESPECIAIS, INCIDENTAIS, CONSEQUENCIAIS (INCLUSIVE PERDA DE LUCROS OU DE DADOS) OU OUTROS DANOS, SEJA COM BASE EM CONTRATO, AÇÃO EXTRA CONTRATUAL OU QUALQUER OUTRA FORMA. Alguns países/regiões, estados ou municípios não permitem a exclusão ou limitação de danos incidentais ou consequentes, portanto a limitação ou exclusão acima pode não se aplicar a você.

OS TERMOS DE GARANTIA CONTIDOS NESTA DECLARAÇÃO, EXCETO NA MEDIDA PERMITIDA PELA LEI, NÃO EXCLUEM, NEM RESTRINGEM, NEM MODIFICAM, E SÃO UMA ADIÇÃO AOS DIREITOS REGULAMENTARES OBRIGATORIOS APLICÁVEIS À VENDA DESTE PRODUTO A VOCÊ.

Reino Unido, Irlanda e Malta

The HP Limited Warranty is a commercial guarantee voluntarily provided by HP. The name and address of the HP entity responsible for the performance of the HP Limited Warranty in your country/region is as follows:

UK: HP Inc UK Limited, Cain Road, Amen Corner, Bracknell, Berkshire, RG12 1HN

Ireland: Hewlett-Packard Ireland Limited, Liffey Park Technology Campus, Barnhall Road, Leixlip, Co.Kildare

Malta: Hewlett-Packard Europe B.V., Amsterdam, Meyrin Branch, Route du Nant-d'Avril 150, 1217 Meyrin, Switzerland

United Kingdom: The HP Limited Warranty benefits apply in addition to any legal rights to a guarantee from seller of nonconformity of goods with the contract of sale. These rights expire six years from delivery of goods for products purchased in England or Wales and five years from delivery of goods for products purchased in Scotland. However various factors may impact your eligibility to receive these rights. For further information, please consult the following link: Consumer Legal Guarantee (www.hp.com/go/eu-legal) or you may visit the European Consumer Centers website (http://ec.europa.eu/consumers/solving_consumer_disputes/non-judicial_redress/ecc-net/index_en.htm). Consumers have the right to choose whether to claim service under the HP Limited Warranty or against the seller under the legal guarantee.

Ireland: The HP Limited Warranty benefits apply in addition to any statutory rights from seller in relation to nonconformity of goods with the contract of sale. However various factors may impact your eligibility to receive these rights. Consumer statutory rights are not limited or affected in any manner by HP Care Pack. For further information, please consult the following link: Consumer Legal Guarantee (www.hp.com/go/eu-legal) or you may visit the European Consumer Centers website (http://ec.europa.eu/consumers/solving_consumer_disputes/non-judicial_redress/ecc-net/index_en.htm). Consumers have the right to choose whether to claim service under the HP Limited Warranty or against the seller under the legal guarantee.

Malta: The HP Limited Warranty benefits apply in addition to any legal rights to a two-year guarantee from seller of nonconformity of goods with the contract of sale; however various factors may impact your eligibility to receive these rights. Consumer statutory rights are not limited or affected in any manner by the HP Limited Warranty. For further information, please consult the following link: Consumer Legal Guarantee (www.hp.com/go/eu-legal) or you may visit the European Consumer Centers website (http://ec.europa.eu/consumers/solving_consumer_disputes/non-judicial_redress/ecc-net/index_en.htm). Consumers have the right to choose whether to claim service under the HP Limited Warranty or against the seller under two-year legal guarantee.

Áustria, Bélgica, Alemanha e Luxemburgo

Die beschränkte HP Herstellergarantie ist eine von HP auf freiwilliger Basis angebotene kommerzielle Garantie. Der Name und die Adresse der HP Gesellschaft, die in Ihrem Land für die Gewährung der beschränkten HP Herstellergarantie verantwortlich ist, sind wie folgt:

Deutschland: HP Deutschland GmbH, Schickardstr. 32, D-71034 Böblingen

Österreich: HP Austria GmbH., Technologiestrasse 5, A-1120 Wien

Luxemburg: Hewlett-Packard Luxembourg S.C.A., 75, Parc d'Activités Capellen, Rue Pafebruc, L-8308 Capellen

Belgien: HP Belgium BVBA, Hermeslaan 1A, B-1831 Diegem

Die Rechte aus der beschränkten HP Herstellergarantie gelten zusätzlich zu den gesetzlichen Ansprüchen wegen Sachmängeln auf eine zweijährige Gewährleistung ab dem Lieferdatum. Ob Sie Anspruch auf diese Rechte haben, hängt von zahlreichen Faktoren ab. Die Rechte des Kunden sind in keiner Weise durch die

beschränkte HP Herstellergarantie eingeschränkt bzw. betroffen. Weitere Hinweise finden Sie auf der folgenden Website: Gewährleistungsansprüche für Verbraucher (www.hp.com/go/eu-legal) oder Sie können die Website des Europäischen Verbrauchersentrums (http://ec.europa.eu/consumers/solving_consumer_disputes/non-judicial_redress/ecc-net/index_en.htm) besuchen. Verbraucher haben das Recht zu wählen, ob sie eine Leistung von HP gemäß der beschränkten HP Herstellergarantie in Anspruch nehmen oder ob sie sich gemäß der gesetzlichen zweijährigen Haftung für Sachmängel (Gewährleistung) sich an den jeweiligen Verkäufer wenden.

Bélgica, França e Luxemburgo

La garantie limitée HP est une garantie commerciale fournie volontairement par HP. Voici les coordonnées de l'entité HP responsable de l'exécution de la garantie limitée HP dans votre pays:

France: HP France SAS, société par actions simplifiée identifiée sous le numéro 448 694 133 RCS Evry, 1 Avenue du Canada, 91947, Les Ulis

G.D. Luxembourg: Hewlett-Packard Luxembourg S.C.A., 75, Parc d'Activités Capellen, Rue Pafebruc, L-8308 Capellen

Belgique: HP Belgium BVBA, Hermeslaan 1A, B-1831 Diegem

France: Les avantages de la garantie limitée HP s'appliquent en complément des droits dont vous disposez au titre des garanties légales applicables dont le bénéfice est soumis à des conditions spécifiques. Vos droits en tant que consommateur au titre de la garantie légale de conformité mentionnée aux articles L. 211-4 à L. 211-13 du Code de la Consommation et de celle relatives aux défauts de la chose vendue, dans les conditions prévues aux articles 1641 à 1648 et 2232 du Code de Commerce ne sont en aucune façon limités ou affectés par la garantie limitée HP. Pour de plus amples informations, veuillez consulter le lien suivant : Garanties légales accordées au consommateur (www.hp.com/go/eu-legal). Vous pouvez également consulter le site Web des Centres européens des consommateurs (http://ec.europa.eu/consumers/solving_consumer_disputes/non-judicial_redress/ecc-net/index_en.htm). Les consommateurs ont le droit de choisir d'exercer leurs droits au titre de la garantie limitée HP, ou auprès du vendeur au titre des garanties légales applicables mentionnées ci-dessus.

POUR RAPPEL:

Garantie Légale de Conformité:

« Le vendeur est tenu de livrer un bien conforme au contrat et répond des défauts de conformité existant lors de la délivrance.

Il répond également des défauts de conformité résultant de l'emballage, des instructions de montage ou de l'installation lorsque celle-ci a été mise à sa charge par le contrat ou a été réalisée sous sa responsabilité ».

Article L211-5 du Code de la Consommation:

« Pour être conforme au contrat, le bien doit:

1° Etre propre à l'usage habituellement attendu d'un bien semblable et, le cas échéant:

- correspondre à la description donnée par le vendeur et posséder les qualités que celui-ci a présentées à l'acheteur sous forme d'échantillon ou de modèle;

- présenter les qualités qu'un acheteur peut légitimement attendre eu égard aux déclarations publiques faites par le vendeur, par le producteur ou par son représentant, notamment dans la publicité ou l'étiquetage;

2° Ou présenter les caractéristiques définies d'un commun accord par les parties ou être propre à tout usage spécial recherché par l'acheteur, porté à la connaissance du vendeur et que ce dernier a accepté ».

Article L211-12 du Code de la Consommation:

« L'action résultant du défaut de conformité se prescrit par deux ans à compter de la délivrance du bien ».

Garantie des vices cachés

Article 1641 du Code Civil : *« Le vendeur est tenu de la garantie à raison des défauts cachés de la chose vendue qui la rendent impropre à l'usage auquel on la destine, ou qui diminuent tellement cet usage que l'acheteur ne l'aurait pas acquise, ou n'en aurait donné qu'un moindre prix, s'il les avait connus. »*

Article 1648 alinéa 1 du Code Civil:

« L'action résultant des vices rédhibitoires doit être intentée par l'acquéreur dans un délai de deux ans à compter de la découverte du vice. »

G.D. Luxembourg et Belgique: Les avantages de la garantie limitée HP s'appliquent en complément des droits dont vous disposez au titre de la garantie de non-conformité des biens avec le contrat de vente. Cependant, de nombreux facteurs peuvent avoir un impact sur le bénéfice de ces droits. Vos droits en tant que consommateur au titre de ces garanties ne sont en aucune façon limités ou affectés par la garantie limitée HP. Pour de plus amples informations, veuillez consulter le lien suivant : Garanties légales accordées au consommateur (www.hp.com/go/eu-legal) ou vous pouvez également consulter le site Web des Centres européens des consommateurs (http://ec.europa.eu/consumers/solving_consumer_disputes/non-judicial_redress/ecc-net/index_en.htm). Les consommateurs ont le droit de choisir de réclamer un service sous la garantie limitée HP ou auprès du vendeur au cours d'une garantie légale de deux ans.

Itália

La Garanzia limitata HP è una garanzia commerciale fornita volontariamente da HP. Di seguito sono indicati nome e indirizzo della società HP responsabile della fornitura dei servizi coperti dalla Garanzia limitata HP nel vostro Paese:

Italia: HP Italy S.r.l., Via G. Di Vittorio 9, 20063 Cernusco S/Naviglio

I vantaggi della Garanzia limitata HP vengono concessi ai consumatori in aggiunta ai diritti derivanti dalla garanzia di due anni fornita dal venditore in caso di non conformità dei beni rispetto al contratto di vendita. Tuttavia, diversi fattori possono avere un impatto sulla possibilità di beneficiare di tali diritti. I diritti spettanti ai consumatori in forza della garanzia legale non sono in alcun modo limitati, né modificati dalla Garanzia limitata HP. Per ulteriori informazioni, si prega di consultare il seguente link: Garanzia legale per i clienti (www.hp.com/go/eu-legal), oppure visitare il sito Web dei Centri europei per i consumatori (http://ec.europa.eu/consumers/solving_consumer_disputes/non-judicial_redress/ecc-net/index_en.htm). I consumatori hanno il diritto di scegliere se richiedere un servizio usufruendo della Garanzia limitata HP oppure rivolgendosi al venditore per far valere la garanzia legale di due anni.

Espanha

Su Garantía limitada de HP es una garantía comercial voluntariamente proporcionada por HP. El nombre y dirección de las entidades HP que proporcionan la Garantía limitada de HP (garantía comercial adicional del fabricante) en su país es:

España: Hewlett-Packard Española S.L. Calle Vicente Aleixandre, 1 Parque Empresarial Madrid - Las Rozas, E-28232 Madrid

Los beneficios de la Garantía limitada de HP son adicionales a la garantía legal de 2 años a la que los consumidores tienen derecho a recibir del vendedor en virtud del contrato de compraventa; sin embargo, varios factores pueden afectar su derecho a recibir los beneficios bajo dicha garantía legal. A este respecto, la Garantía limitada de HP no limita o afecta en modo alguno los derechos legales del consumidor (www.hp.com/go/eu-legal). Para más información, consulte el siguiente enlace: Garantía legal del

consumidor o puede visitar el sitio web de los Centros europeos de los consumidores (http://ec.europa.eu/consumers/solving_consumer_disputes/non-judicial_redress/ecc-net/index_en.htm). Los clientes tienen derecho a elegir si reclaman un servicio acogiéndose a la Garantía limitada de HP o al vendedor de conformidad con la garantía legal de dos años.

Dinamarca

Den begrænsede HP-garanti er en garanti, der ydes frivilligt af HP. Navn og adresse på det HP-selskab, der er ansvarligt for HP's begrænsede garanti i dit land, er som følger:

Danmark: HP Inc Danmark ApS, Engholm Parkvej 8, 3450, Allerød

Den begrænsede HP-garanti gælder i tillæg til eventuelle juridiske rettigheder, for en toårig garanti fra sælgeren af varer, der ikke er i overensstemmelse med salgsaftalen, men forskellige faktorer kan dog påvirke din ret til at opnå disse rettigheder. Forbrugerens lovbestemte rettigheder begrænses eller påvirkes ikke på nogen måde af den begrænsede HP-garanti. Se nedenstående link for at få yderligere oplysninger: Forbrugerens juridiske garanti (www.hp.com/go/eu-legal) eller du kan besøge De Europæiske Forbrugercentres websted (http://ec.europa.eu/consumers/solving_consumer_disputes/non-judicial_redress/ecc-net/index_en.htm). Forbrugere har ret til at vælge, om de vil gøre krav på service i henhold til HP's begrænsede garanti eller hos sælger i henhold til en toårig juridisk garanti.

Noruega

HPs garanti er en begrenset og kommersiell garanti som HP selv har valgt å tilby. Følgende lokale selskap innestår for garantien:

Norge: HP Norge AS, Rolfbuktveien 4b, 1364 Fornebu

HPs garanti kommer i tillegg til det mangelsansvar HP har i henhold til norsk forbrukerkjøpslovgivning, hvor reklamasjonsperioden kan være to eller fem år, avhengig av hvor lenge salgsgjenstanden var ment å vare. Ulike faktorer kan imidlertid ha betydning for om du kvalifiserer til å kreve avhjelp iht slikt mangelsansvar. Forbrukerens lovmessige rettigheter begrenses ikke av HPs garanti. Hvis du vil ha mer informasjon, kan du klikke på følgende kobling: Juridisk garanti for forbruker (www.hp.com/go/eu-legal) eller du kan besøke nettstedet til de europeiske forbrukersentrene (http://ec.europa.eu/consumers/solving_consumer_disputes/non-judicial_redress/ecc-net/index_en.htm). Forbrukere har retten til å velge å kreve service under HPs garanti eller iht selgerens lovpålagte mangelsansvar.

Suécia

HP:s begränsade garanti är en kommersiell garanti som tillhandahålls frivilligt av HP. Namn och adress till det HP-företag som ansvarar för HP:s begränsade garanti i ditt land är som följer:

Sverige: HP PPS Sverige AB, SE-169 73 Stockholm

Fördelarna som ingår i HP:s begränsade garanti gäller utöver de lagstadgade rättigheterna till tre års garanti från säljaren angående varans bristande överensstämmelse gentemot köpeavtalet, men olika faktorer kan påverka din rätt att utnyttja dessa rättigheter. Konsumentens lagstadgade rättigheter varken begränsas eller påverkas på något sätt av HP:s begränsade garanti. Mer information får du om du följer denna länk: Lagstadgad garanti för konsumenter (www.hp.com/go/eu-legal) eller så kan du gå till European Consumer Centers webbplats (http://ec.europa.eu/consumers/solving_consumer_disputes/non-judicial_redress/ecc-net/index_en.htm). Konsumenter har rätt att välja om de vill ställa krav enligt HP:s begränsade garanti eller på säljaren enligt den lagstadgade treåriga garantin.

Portugal

A Garantia Limitada HP é uma garantia comercial fornecida voluntariamente pela HP. O nome e a morada da entidade HP responsável pela prestação da Garantia Limitada HP no seu país são os seguintes:

Portugal: HPCP – Computing and Printing Portugal, Unipessoal, Lda., Edifício D. Sancho I, Quinta da Fonte, Porto Salvo, Lisboa, Oeiras, 2740 244

As vantagens da Garantia Limitada HP aplicam-se cumulativamente com quaisquer direitos decorrentes da legislação aplicável à garantia de dois anos do vendedor, relativa a defeitos do produto e constante do contrato de venda. Existem, contudo, vários fatores que poderão afetar a sua elegibilidade para beneficiar de tais direitos. Os direitos legalmente atribuídos aos consumidores não são limitados ou afetados de forma alguma pela Garantia Limitada HP. Para mais informações, consulte a ligação seguinte: Garantia legal do consumidor (www.hp.com/go/eu-legal) ou visite o Web site da Rede dos Centros Europeus do Consumidor (http://ec.europa.eu/consumers/solving_consumer_disputes/non-judicial_redress/ecc-net/index_en.htm). Os consumidores têm o direito de escolher se pretendem reclamar assistência ao abrigo da Garantia Limitada HP ou contra o vendedor ao abrigo de uma garantia jurídica de dois anos.

Grécia e Chipre

Η Περιορισμένη εγγύηση HP είναι μια εμπορική εγγύηση η οποία παρέχεται εθελοντικά από την HP. Η επωνυμία και η διεύθυνση του νομικού προσώπου HP που παρέχει την Περιορισμένη εγγύηση HP στη χώρα σας είναι η εξής:

Ελλάδα /Κύπρος: HP Printing and Personal Systems Hellas EPE, Tzavella 1-3, 15232 Chalandri, Attiki

Ελλάδα /Κύπρος: HP Συστήματα Εκτύπωσης και Προσωπικών Υπολογιστών Ελλάς Εταιρεία Περιορισμένης Ευθύνης, Tzavella 1-3, 15232 Chalandri, Attiki

Τα προνόμια της Περιορισμένης εγγύησης HP ισχύουν επιπλέον των νόμιμων δικαιωμάτων για διετή εγγύηση έναντι του Πωλητή για τη μη συμμόρφωση των προϊόντων με τις συνομολογημένες συμβατικά ιδιότητες, ωστόσο η άσκηση των δικαιωμάτων σας αυτών μπορεί να εξαρτάται από διάφορους παράγοντες. Τα νόμιμα δικαιώματα των καταναλωτών δεν περιορίζονται ούτε επηρεάζονται καθ' οιονδήποτε τρόπο από την Περιορισμένη εγγύηση HP. Για περισσότερες πληροφορίες, συμβουλευτείτε την ακόλουθη τοποθεσία web: Νόμιμη εγγύηση καταναλωτή (www.hp.com/go/eu-legal) ή μπορείτε να επισκεφτείτε την τοποθεσία web των Ευρωπαϊκών Κέντρων Καταναλωτή (http://ec.europa.eu/consumers/solving_consumer_disputes/non-judicial_redress/ecc-net/index_en.htm). Οι καταναλωτές έχουν το δικαίωμα να επιλέξουν αν θα αξιώσουν την υπηρεσία στα πλαίσια της Περιορισμένης εγγύησης HP ή από τον πωλητή στα πλαίσια της νόμιμης εγγύησης δύο ετών.

Hungria

A HP korlátozott jótállás egy olyan kereskedelmi jótállás, amelyet a HP a saját elhatározásából biztosít. Az egyes országokban a HP mint gyártó által vállalt korlátozott jótállást biztosító HP vállalatok neve és címe:

Magyarország: HP Inc Magyarország Kft., H-1117 Budapest, Alíz utca 1.

A HP korlátozott jótállásban biztosított jogok azokon a jogokon felül illetik meg Önt, amelyek a termékeknek az adásvételi szerződés szerinti minőségére vonatkozó kétéves, jogszabályban foglalt eladói szavatosságból, továbbá ha az Ön által vásárolt termékre alkalmazandó, a jogszabályban foglalt kötelező eladói jótállásból erednek, azonban számos körülmény hatással lehet arra, hogy ezek a jogok Önt megilletik-e. További információért kérjük, keresse fel a következő webhelyet: Jogi Tájékoztató Fogyasztóknak (www.hp.com/go/eu-legal) vagy látogassa meg az Európai Fogyasztói Központok webhelyét (http://ec.europa.eu/consumers/solving_consumer_disputes/non-judicial_redress/ecc-net/index_en.htm). A fogyasztóknak jogában áll, hogy megválasszák, hogy a jótállással kapcsolatos igényüket a HP korlátozott

jótállás alapján vagy a kétéves, jogszabályban foglalt eladói szavatosság, illetve, ha alkalmazandó, a jogszabályban foglalt kötelező eladói jótállás alapján érvényesítik.

República Checa

Omezená záruka HP je obchodní zárukou dobrovolně poskytovanou společností HP. Názvy a adresy společností skupiny HP, které odpovídají za plnění omezené záruky HP ve vaší zemi, jsou následující:

Česká republika: HP Inc Czech Republic s. r. o., Za Brumlovkou 5/1559, 140 00 Praha 4

Výhody, poskytované omezenou zárukou HP, se uplatňují jako doplněk k jakýmkoli právním nárokům na dvouletou záruku poskytnutou prodejcem v případě nesouladu zboží s kupní smlouvou. Váš nárok na uznání těchto práv však může záviset na mnohých faktorech. Omezená záruka HP žádným způsobem neomezuje ani neovlivňuje zákonná práva zákazníka. Další informace získáte kliknutím na následující odkaz: Zákonná záruka spotřebitele (www.hp.com/go/eu-legal) případně můžete navštívit webové stránky Evropského spotřebitelského centra (http://ec.europa.eu/consumers/solving_consumer_disputes/non-judicial_redress/ecc-net/index_en.htm). Spotřebitelé mají právo se rozhodnout, zda chtějí službu reklamovat v rámci omezené záruky HP nebo v rámci zákonem stanovené dvouleté záruky u prodejce.

Eslováquia

Obmedzená záruka HP je obchodná záruka, ktorú spoločnosť HP poskytuje dobrovoľne. Meno a adresa subjektu HP, ktorý zabezpečuje plnenie vyplývajúce z Obmedzenej záruky HP vo vašej krajine:

Slovenská republika: HP Inc Slovakia, s.r.o., Galvaniho 7, 821 04 Bratislava

Výhody Obmedzenej záruky HP sa uplatnia vedľa prípadných zákazníkovoých zákonných nárokov voči predávajúcemu z väd, ktoré spočívajú v nesúlade vlastností tovaru s jeho popisom podľa predmetnej zmluvy. Možnosť uplatnenia takých prípadných nárokov však môže závisieť od rôznych faktorov. Služby Obmedzenej záruky HP žiadnym spôsobom neobmedzujú ani neovplyvňujú zákonné práva zákazníka, ktorý je spotrebiteľom. Ďalšie informácie nájdete na nasledujúcom prepojení: Zákonná záruka spotrebiteľa (www.hp.com/go/eu-legal), prípadne môžete navštíviť webovú lokalitu európskych zákazníckych stredísk (http://ec.europa.eu/consumers/solving_consumer_disputes/non-judicial_redress/ecc-net/index_en.htm). Spotrebiteľia majú právo zvoliť si, či chcú uplatniť servis v rámci Obmedzenej záruky HP alebo počas zákonnej dvojročnej záručnej lehoty u predajcu.

Polônia

Ograniczona gwarancja HP to komercyjna gwarancja udzielona dobrowolnie przez HP. Nazwa i adres podmiotu HP odpowiedzialnego za realizację Ograniczonej gwarancji HP w Polsce:

Polska: HP Inc Polska sp. z o.o., Szturmowa 2a, 02-678 Warszawa, wpisana do rejestru przedsiębiorców prowadzonego przez Sąd Rejonowy dla m.st. Warszawy w Warszawie, XIII Wydział Gospodarczy Krajowego Rejestru Sądowego, pod numerem KRS 0000546115, NIP 5213690563, REGON 360916326, GIOŚ E0020757WZBW, kapitał zakładowy 480.000 PLN.

Świadczenia wynikające z Ograniczonej gwarancji HP stanowią dodatek do praw przysługujących nabywcy w związku z dwuletnią odpowiedzialnością sprzedawcy z tytułu niezgodności towaru z umową (rękojmia). Niemniej, na możliwość korzystania z tych praw mają wpływ różne czynniki. Ograniczona gwarancja HP w żaden sposób nie ogranicza praw konsumenta ani na nie nie wpływa. Więcej informacji można znaleźć pod następującym łączem: Gwarancja prawna konsumenta (www.hp.com/go/eu-legal), można także odwiedzić stronę internetową Europejskiego Centrum Konsumentckiego (http://ec.europa.eu/consumers/solving_consumer_disputes/non-judicial_redress/ecc-net/index_en.htm). Konsumenti mają prawo wyboru co do możliwości skorzystania albo z usług gwarancyjnych przysługujących w ramach Ograniczonej gwarancji HP albo z uprawnień wynikających z dwuletniej rękojmi w stosunku do sprzedawcy.

Bulgária

Ограничената гаранция на HP представлява търговска гаранция, доброволно предоставяна от HP. Името и адресът на дружеството на HP за вашата страна, отговорно за предоставянето на гаранционната поддръжка в рамките на Ограничената гаранция на HP, са както следва:

HP Inc Bulgaria EOOD (Ейч Пи Инк България EOOD), гр. София 1766, район р-н Младост, бул. Околовръстен Път No 258, Бизнес Център Камбаните

Предимствата на Ограничената гаранция на HP се прилагат в допълнение към всички законови права за двугодишна гаранция от продавача при несъответствие на стоката с договора за продажба. Въпреки това, различни фактори могат да окажат влияние върху условията за получаване на тези права. Законовите права на потребителите не са ограничени или засегнати по никакъв начин от Ограничената гаранция на HP. За допълнителна информация, моля вижте Правната гаранция на потребителя (www.hp.com/go/eu-legal) или посетете уебсайта на Европейския потребителски център (http://ec.europa.eu/consumers/solving_consumer_disputes/non-judicial_redress/ecc-net/index_en.htm). Потребителите имат правото да избират дали да претендират за извършване на услуга в рамките на Ограничената гаранция на HP или да потърсят такава от търговеца в рамките на двугодишната правна гаранция.

România

Garanția limitată HP este o garanție comercială furnizată în mod voluntar de către HP. Numele și adresa entității HP răspunzătoare de punerea în aplicare a Garanției limitate HP în țara dumneavoastră sunt următoarele:

România: HP Inc Romania SRL, 5 Fabrica de Glucoza Str., Building F, Ground Floor and Floor 8, 2nd District, București

Beneficiile Garanției limitate HP se aplică suplimentar față de orice drepturi privind garanția de doi ani oferită de vânzător pentru neconformitatea bunurilor cu contractul de vânzare; cu toate acestea, diverși factori pot avea impact asupra eligibilității dvs. de a beneficia de aceste drepturi. Drepturile legale ale consumatorului nu sunt limitate sau afectate în vreun fel de Garanția limitată HP. Pentru informații suplimentare consultați următorul link: garanția acordată consumatorului prin lege (www.hp.com/go/eu-legal) sau puteți accesa site-ul Centrul European al Consumatorilor (http://ec.europa.eu/consumers/solving_consumer_disputes/non-judicial_redress/ecc-net/index_en.htm). Consumatorii au dreptul să aleagă dacă să pretindă despăgubiri în cadrul Garanției limitate HP sau de la vânzător, în cadrul garanției legale de doi ani.

Bélgica e Países Baixos

De Beperkte Garantie van HP is een commerciële garantie vrijwillig verstrekt door HP. De naam en het adres van de HP-entiteit die verantwoordelijk is voor het uitvoeren van de Beperkte Garantie van HP in uw land is als volgt:

Nederland: HP Nederland B.V., Startbaan 16, 1187 XR Amstelveen

België: HP Belgium BVBA, Hermeslaan 1A, B-1831 Diegem

De voordelen van de Beperkte Garantie van HP vormen een aanvulling op de wettelijke garantie voor consumenten gedurende twee jaren na de levering te verlenen door de verkoper bij een gebrek aan conformiteit van de goederen met de relevante verkoopovereenkomst. Niettemin kunnen diverse factoren een impact hebben op uw eventuele aanspraak op deze wettelijke rechten. De wettelijke rechten van de consument worden op geen enkele wijze beperkt of beïnvloed door de Beperkte Garantie van HP. Raadpleeg voor meer informatie de volgende webpagina: Wettelijke garantie van de consument (www.hp.com/go/eu-legal) of u kan de website van het Europees Consumenten Centrum bezoeken (http://ec.europa.eu/consumers/solving_consumer_disputes/non-judicial_redress/ecc-net/index_en.htm). Consumenten hebben

het recht om te kiezen tussen enerzijds de Beperkte Garantie van HP of anderzijds het aanspreken van de verkoper in toepassing van de wettelijke garantie.

Finlândia

HP:n rajoitettu takuu on HP:n vapaaehtoisesti antama kaupallinen takuu. HP:n myöntämästä takuusta maassanne vastaavan HP:n edustajan yhteystiedot ovat:

Suomi: HP Finland Oy, Piispankalliontie, FIN - 02200 Espoo

HP:n takuun edut ovat voimassa mahdollisten kuluttajansuojalakiin perustuvien oikeuksien lisäksi sen varalta, että tuote ei vastaa myyntisopimusta. Saat lisätietoja seuraavasta linkistä: Kuluttajansuoja (www.hp.com/go/eu-legal) tai voit käydä Euroopan kuluttajakeskuksen sivustolla (http://ec.europa.eu/consumers/solving_consumer_disputes/non-judicial_redress/ecc-net/index_en.htm). Kuluttajilla on oikeus vaatia virheen korjausta HP:n takuun ja kuluttajansuojan perusteella HP:lta tai myyjältä.

Eslovênia

Omejena garancija HP je prostovoljna trgovska garancija, ki jo zagotavlja podjetje HP. Ime in naslov poslovne enote HP, ki je odgovorna za omejeno garancijo HP v vaši državi, sta naslednja:

Slovenija: Hewlett-Packard Europe B.V., Amsterdam, Meyrin Branch, Route du Nant-d'Avril 150, 1217 Meyrin, Switzerland

Ugodnosti omejene garancije HP veljajo poleg zakonskih pravic, ki ob sklenitvi kupoprodajne pogodbe izhajajo iz dveletne garancije prodajalca v primeru neskladnosti blaga, vendar lahko na izpolnjevanje pogojev za uveljavitev pravic vplivajo različni dejavniki. Omejena garancija HP nikakor ne omejuje strankinih z zakonom predpisanih pravic in ne vpliva nanje. Za dodatne informacije glejte naslednjo povezavo: Strankino pravno jamstvo (www.hp.com/go/eu-legal); ali pa obiščite spletno mesto evropskih središč za potrošnike (http://ec.europa.eu/consumers/solving_consumer_disputes/non-judicial_redress/ecc-net/index_en.htm). Potrošniki imajo pravico izbrati, ali bodo uveljavljali pravice do storitev v skladu z omejeno garancijo HP ali proti prodajalcu v skladu z dvoletno zakonsko garancijo.

Croácia

HP ograničeno jamstvo komercijalno je dobrovoljno jamstvo koje pruža HP. Ime i adresa HP subjekta odgovornog za HP ograničeno jamstvo u vašoj državi:

Hrvatska: HP Computing and Printing d.o.o. za računalne i srodne aktivnosti, Radnička cesta 41, 10000 Zagreb

Pogodnosti HP ograničenog jamstva vrijede zajedno uz sva zakonska prava na dvogodišnje jamstvo kod bilo kojeg prodavača s obzirom na nepodudaranje robe s ugovorom o kupnji. Međutim, razni faktori mogu utjecati na vašu mogućnost ostvarivanja tih prava. HP ograničeno jamstvo ni na koji način ne utječe niti ne ograničava zakonska prava potrošača. Dodatne informacije potražite na ovoj adresi: Zakonsko jamstvo za potrošače (www.hp.com/go/eu-legal) ili možete posjetiti web-mjesto Europskih potrošačkih centara (http://ec.europa.eu/consumers/solving_consumer_disputes/non-judicial_redress/ecc-net/index_en.htm). Potrošači imaju pravo odabrati žele li ostvariti svoja potraživanja u sklopu HP ograničenog jamstva ili pravnog jamstva prodavača u trajanju ispod dvije godine.

Letônia

HP ierobežotā garantija ir komercgarantija, kuru brīvprātīgi nodrošina HP. HP uzņēmums, kas sniedz HP ierobežotās garantijas servisa nodrošinājumu jūsu valstī:

Latvija: HP Finland Oy, PO Box 515, 02201 Espoo, Finland

HP ierobežotās garantijas priekšrocības tiek piedāvātas papildus jebkurām likumīgajām tiesībām uz pārdevēja un/vai ražotāju nodrošinātu divu gadu garantiju gadījumā, ja preces neatbilst pirkuma līgumam, tomēr šo tiesību saņemšanu var ietekmēt vairāki faktori. HP ierobežotā garantija nekādā veidā neierobežo un neietekmē patērētāju likumīgās tiesības. Lai iegūtu plašāku informāciju, izmantojiet šo saiti: Patērētāju likumīgā garantija (www.hp.com/go/eu-legal) vai arī Eiropas Patērētāju tiesību aizsardzības centra tīmekļa vietni (http://ec.europa.eu/consumers/solving_consumer_disputes/non-judicial_redress/ecc-net/index_en.htm). Patērētājiem ir tiesības izvēlēties, vai pieprasīt servisa nodrošinājumu saskaņā ar HP ierobežoto garantiju, vai arī pārdevēja sniegto divu gadu garantiju.

Lituānia

HP ribotoji garantija yra HP savanoriškai teikiama komercinė garantija. Toliau pateikiami HP bendrovių, teikiančių HP garantiją (gamintojo garantiją) jūsų šalyje, pavadinimai ir adresai:

Lietuva: HP Finland Oy, PO Box 515, 02201 Espoo, Finland

HP ribotoji garantija papildomai taikoma kartu su bet kokiomis kitomis įstatymais nustatytomis teisėmis į pardavėjo suteikiamą dviejų metų laikotarpio garantiją dėl prekių atitikties pardavimo sutarčiai, tačiau tai, ar jums ši teisė bus suteikiama, gali priklausyti nuo įvairių aplinkybių. HP ribotoji garantija niekaip neapriboja ir neįtakoja įstatymais nustatytų vartotojo teisių. Daugiau informacijos rasite paspaudę šią nuorodą: Teisinė vartotojo garantija (www.hp.com/go/eu-legal) arba apsilankę Europos vartotojų centro internetinėje svetainėje (http://ec.europa.eu/consumers/solving_consumer_disputes/non-judicial_redress/ecc-net/index_en.htm). Vartotojai turi teisę prašyti atlikti techninį aptarnavimą pagal HP ribotąją garantiją arba pardavėjo teikiamą dviejų metų įstatymais nustatytą garantiją.

Estônia

HP piiratud garantii on HP poolt vabatahtlikult pakutav kaubanduslik garantii. HP piiratud garantii eest vastutab HP üksus aadressil:

Eesti: HP Finland Oy, PO Box 515, 02201 Espoo, Finland

HP piiratud garantii rakendub lisaks seaduses ettenähtud müüjapoolsele kaheaastasele garantiile, juhul kui toode ei vasta müügilepingu tingimustele. Siiski võib esineda asjaolusid, mille puhul teie jaoks need õigused ei pruugi kehtida. HP piiratud garantii ei piira ega mõjuta mingil moel tarbija seadusjärgseid õigusi. Lisateavet leiate järgmiselt lingilt: tarbija õiguslik garantii (www.hp.com/go/eu-legal) või võite külastada Euroopa tarbijakeskuste veebisaiti (http://ec.europa.eu/consumers/solving_consumer_disputes/non-judicial_redress/ecc-net/index_en.htm). Tarbijal on õigus valida, kas ta soovib kasutada HP piiratud garantiid või seadusega ette nähtud müüjapoolset kaheaastast garantiid.

Rússia

Срок службы принтера для России

Срок службы данного принтера HP составляет пять лет в нормальных условиях эксплуатации. Срок службы отсчитывается с момента ввода принтера в эксплуатацию. В конце срока службы HP рекомендует посетить веб-сайт нашей службы поддержки по адресу <http://www.hp.com/support> и/или связаться с авторизованным поставщиком услуг HP для получения рекомендаций в отношении дальнейшего безопасного использования принтера.

Garantia de Proteção Premium da HP: declaração de garantia limitada Kit de recarga de toner Neverstop e Cartucho do cilindro de imagem HP Laser

Este produto HP está garantido como livre de defeitos na matéria-prima ou de fabricação.

Esta garantia não se aplica a produtos: (a) reutilizados, remanufaturados, refeitos ou manipulados de qualquer forma, exceto para o uso de um Kit de recarga de toner conforme especificado no manual impresso, (b) tenham experimentado problemas resultantes de uso indevido, armazenamento impróprio ou operação fora das especificações ambientais publicadas para o produto ou (c) exibam desgaste consequente do uso diário.

Para obter serviços de garantia, devolva o produto ao local onde o adquiriu (com uma descrição por escrito do problema e amostras de impressão) ou entre em contato com o suporte ao cliente HP. A HP, a seu critério, substituirá os produtos cujo defeito for comprovado ou reembolsará o preço de compra, exceto quando previsto de outra forma pela lei local.

NA MEDIDA PERMITIDA PELA LEI LOCAL, A GARANTIA ACIMA É EXCLUSIVA E NENHUMA OUTRA GARANTIA OU CONDIÇÃO, ESCRITA OU ORAL, ESTÁ EXPRESSA OU IMPLÍCITA, E A HP SE ISENTA ESPECIFICAMENTE DE TODAS AS CONDIÇÕES OU GARANTIAS IMPLÍCITAS DE COMERCIALIZAÇÃO, QUALIDADE SATISFATÓRIA E ADEQUAÇÃO A UM DETERMINADO PROPÓSITO.

NA MEDIDA PERMITIDA PELA LEI LOCAL, EM HIPÓTESE ALGUMA A HP OU SEUS FORNECEDORES SERÃO RESPONSÁVEIS POR DANOS DIRETOS, ESPECIAIS, INCIDENTAIS, CONSEQUENTES (INCLUSIVE POR PERDAS DE LUCROS OU DADOS) NEM POR QUAISQUER OUTROS DANOS, QUER SEJAM BASEADOS EM CONTRATO, AÇÃO EXTRA CONTRATUAL OU EM QUALQUER OUTRA FORMA.

OS TERMOS DE GARANTIA CONTIDOS NESTA DECLARAÇÃO, EXCETO NA MEDIDA PERMITIDA PELA LEI, NÃO EXCLUEM, NEM RESTRINGEM, NEM MODIFICAM, E SÃO UMA ADIÇÃO AOS DIREITOS REGULAMENTARES OBRIGATÓRIOS APLICÁVEIS À VENDA DESTE PRODUTO A VOCÊ.

Política da HP sobre suprimentos de outros fabricantes

A HP não pode recomendar o uso de Kits de recarga de toner não HP, toner não HP, Cartuchos do cilindro de imagem não HP Laser, nem de componentes do sistema de geração de imagens de outros fabricantes, seja novo ou remanufaturado.



NOTA: Para os produtos da HP Neverstop Laser, a garantia não cobre defeitos da impressora nem do cilindro de imagem, nem problemas devidos a danos, contaminações ou defeitos de impressão em geral relacionados ao uso de Kits de recarga de toner não HP, toner não HP, Cartuchos do cilindro de imagem não HP Laser ou de componentes do Cartucho do cilindro de imagem não HP Laser. Nesse caso, a HP cobrará as taxas padrão de tempo e material para o conserto da impressora ocorrido devido à falha ou dano específico.

Site antifalsificações HP

Acesse www.hp.com/go/anticounterfeit se você instalar um Kit de recarga de toner HP ou um Cilindro de imagem HP Laser e uma mensagem de software ou firmware indicar que você instalou um kit de recarga ou cilindro de imagem usado anteriormente. A HP ajudará a determinar se o kit de recarga ou cilindro de imagem é original e executar as etapas para a solução do problema.

O seu kit de recarga ou cilindro de imagem poderá não ser um Kit de recarga de toner HP ou Cilindro de imagem HP Laser originais se você perceber o seguinte:

- A página de status dos suprimentos indica que um suprimento de outro fabricante ou um suprimento usado ou falsificado está instalado ou foi utilizado.
- Uma mensagem de software ou firmware indica que o suprimento de outro fabricante ou um suprimento usado ou falsificado está instalado ou foi utilizado.
- Ocorrerem muitos problemas com o kit de recarga ou cilindro de imagem.
- O kit de recarga ou cilindro de imagem não apresenta a aparência normal (por exemplo, a embalagem é diferente das embalagens HP).

Dados armazenados no Kit de recarga de toner HP e Cilindro de imagem HP Laser

Os Kits de recarga de toner HP e Cilindros de imagem HP Laser usados com este produto contêm um chip de memória que ajuda na operação do produto.

Além disso, esses chips de memória coletam um conjunto limitado de informações sobre o uso do produto, que pode abranger o seguinte: a data da primeira instalação do Kit de recarga de toner e do cilindro de imagem, a data da última utilização do Kit de recarga de toner e do cilindro de imagem, o número de páginas impressas usando o Kit de recarga de toner e o cilindro de imagem, a cobertura da página, os modos de impressão utilizados, os erros de impressão que possam ter ocorrido, o modelo do produto, se foi utilizado um Kit de recarga de toner ou cilindro de imagem usado ou falsificado, se um usuário provocou um cancelamento de um processo de recarga com um Kit de recarga de toner e se mais de um cancelamento ocorreu com o mesmo Kit de recarga de toner. Essas informações ajudam na projeção de produtos HP futuros para satisfazer as necessidades de impressão de nossos clientes e só serão usadas de acordo com a Declaração de Privacidade da HP (www.hp.com/go/privacy).

Os dados coletados desses chips de memória não contêm informações que possam ser usadas para identificar um cliente ou usuário de Kit de recarga de toner ou cilindro de imagem nem de seus produtos, nem fará nenhuma tentativa de identificar o que os clientes fazem.

A HP coleta uma amostragem de chips de memória entre kits de recarga de toner e cilindros de imagem devolvidos por meio do programa de reciclagem e devolução gratuito da HP (HP Planet Partners: www.hp.com/recycle). Os chips de memória dessa amostragem são lidos e estudados para o aprimoramento de produtos HP futuros. Os parceiros da HP que ajudam na reciclagem de kits de recarga de toner e cilindros de imagem podem também ter acesso a esses dados. Todos os parceiros HP são obrigados a cumprir todos os regulamentos e leis aplicáveis à privacidade de dados.

Qualquer terceiro em posse de Kit de recarga de toner e cilindro de imagem usados pode ter acesso às informações anônimas contidas no chip de memória.

Acordo de licença do usuário final

LEIA CUIDADOSAMENTE ANTES DE USAR ESTE EQUIPAMENTO DE SOFTWARE: Este contrato de licença de software ("EULA") é um contrato legal entre (a) você (indivíduo ou entidade individual) e (b) HP Inc. ("HP") que rege o uso de qualquer Produto de Software instalado ou disponibilizado pela HP para uso com o seu produto ("Produto HP") que não está sujeito a outro contrato de licença entre você e a HP ou seus fornecedores. Outros softwares podem conter um EULA em sua documentação online. O termo "Produto de Software" significa software de computador e pode incluir as mídias relacionadas, materiais impressos e documentação eletrônica ou "online".

Este Produto HP pode ser acompanhado por uma emenda ou adendo a este EULA.

OS DIREITOS SOBRE ESTE PRODUTO DE SOFTWARE SÃO OFERECIDOS DESDE QUE VOCÊ ACEITE TODOS OS TERMOS E CONDIÇÕES DESTE EULA. AO INSTALAR, COPIAR, FAZER O DOWNLOAD OU UTILIZAR DE OUTRA FORMA O PRODUTO DE SOFTWARE, VOCÊ CONCORDA EM CUMPRIR OS TERMOS DESTE EULA. SE VOCÊ NÃO ACEITAR ESTES TERMOS DE LICENÇA, SEU ÚNICO RECURSO É DEVOLVER TODO O PRODUTO NÃO UTILIZADO (HARDWARE E SOFTWARE) DENTRO DE 14 DIAS PARA REEMBOLSO SUJEITO À POLÍTICA DE REEMBOLSO DO LOCAL DE COMPRA.

- 1. CONCESSÃO DE LICENÇA.** A HP garante a você os seguintes direitos desde que você esteja de acordo com todos os termos e condições deste EULA:
 - a.** Uso. Você pode usar o Produto de Software em um único computador ("Seu Computador"). Se o Produto de Software for fornecido a você pela Internet e tiver sido originalmente licenciado para uso em mais de um computador, você poderá instalar e usar o Produto de Software somente nesses computadores. Você não pode separar os componentes que fazem parte do Produto de Software para uso em mais de um computador. Você não tem o direito de distribuir o Produto de Software. Você pode carregar o Produto de Software na memória temporária (RAM) do seu Computador para fins de uso do Produto de Software.
 - b.** Armazenamento. Você pode copiar o Produto de Software na memória local ou no dispositivo de armazenamento do Produto HP.
 - c.** Cópia. Você pode arquivar ou fazer o back-up de cópias do Produto de Software, contanto que cada cópia contenha todos os avisos proprietários do Produto de Software e seja usada somente para fins de backup.
 - d.** Reserva de direitos. A HP e seus fornecedores reservam todos os direitos não concedidos a você expressamente neste EULA.
 - e.** Freeware. Não obstante os termos e condições deste EULA, todo ou qualquer parte do Produto de Software que constitua software não patenteado pela HP ou software fornecido segundo uma licença pública por terceiros ("Freeware"), está licenciado para você de acordo com os termos e condições do contrato de licença que acompanha tal Freeware, seja na forma de um contrato separado, uma licença shrink-wrap ou termos de licença eletrônica aceitos no momento do download. O uso do Freeware por você será totalmente regido pelos termos e condições de tal licença.
 - f.** Solução de recuperação. Qualquer solução de recuperação de software fornecida com ou para seu Produto HP, seja na forma de uma solução baseada na unidade de disco rígido, uma solução de recuperação externa baseada em mídia (por exemplo, disquete, CD ou DVD) ou uma solução equivalente fornecida de qualquer outra forma, só pode ser usada para restaurar o disco rígido do Produto HP com ou para o qual a solução de recuperação foi originalmente adquirida. O uso de

qualquer software de sistema operacional Microsoft contido em tal solução de recuperação deve ser regido pelo Contrato de Licença da Microsoft.

- 2. ATUALIZAÇÕES.** Para usar um Produto de Software identificado como uma atualização, você deve primeiro obter a licença do Produto de Software original identificado pela HP como qualificado para a atualização. Após a atualização, você não poderá mais usar o Produto de Software original que serviu de base para sua qualificação para upgrade. Ao usar o Produto de Software, você também concorda que a HP pode acessar automaticamente seu Produto HP quando conectado à internet para verificar a versão ou o status de determinados Produtos de Software e pode baixar e instalar automaticamente atualizações ou novas versões desses Produtos de Software para o seu Produto HP, para fornecer novas versões ou atualizações necessárias para manter a funcionalidade, o desempenho ou a segurança do Software HP e do Produto HP e facilitar o fornecimento de suporte ou outros serviços fornecidos a você. Em certos casos, e dependendo do tipo de atualização ou nova versão, as notificações serão fornecidas a você (via pop-up ou outros meios), o que pode exigir que você inicie a atualização ou instalação da nova versão.
- 3. SOFTWARE ADICIONAL.** Este EULA aplica-se a atualizações ou suplementos ao Produto de Software original fornecido pela HP, a não ser que a HP forneça outros termos juntamente com a atualização ou o suplemento. Em caso de conflito entre esses termos, os outros termos prevalecerão.
- 4. TRANSFERÊNCIA.**
 - a.** Terceiros. O usuário inicial do Produto de Software pode fazer uma transferência única do Produto de Software para outro usuário final. Qualquer transferência deve incluir todos as partes dos componentes, mídia, materiais impressos, este EULA e, se aplicável, o Certificado de Autenticidade. A transferência não pode ser indireta, como uma consignação. Antes da transferência, o usuário final que recebe o produto transferido deve concordar com todos os termos do EULA. Após a transferência do Produto de Software, sua licença é automaticamente cancelada.
 - b.** Restrições. Você não pode alugar, arrendar ou emprestar o Produto de Software ou usar o Produto de Software para compartilhamento comercial ou serviço externo informático. Você não pode sublicenciar, atribuir ou transferir a licença ou o Produto de Software, exceto conforme expressamente previsto neste EULA.
- 5. DIREITOS DE PROPRIEDADE.** Todos os direitos de propriedade intelectual no Produto de Software e documentação do usuário são propriedade da HP ou de seus fornecedores e são protegidos por lei, incluindo, sem limitação, as leis de direito autoral, segredo comercial e marca comercial dos Estados Unidos, bem como outras leis e disposições de tratados internacionais aplicáveis. Você não deve remover quaisquer identificações de produtos, notificações de direitos autorais ou restrições proprietárias do Produto de Software.
- 6. LIMITAÇÃO EM ENGENHARIA REVERSA.** Você não pode fazer engenharia reversa, descompilar ou desmontar o Produto de Software, exceto e somente na medida em que o direito de fazê-lo seja obrigatório sob a lei aplicável, não obstante essa limitação ou esteja expressamente previsto neste EULA.
- 7. TERMO.** Este EULA tem efeito até que seja rejeitado ou encerrado. Este EULA também será encerrado mediante condições estabelecidas em outro lugar neste EULA ou se você falhar em cumprir qualquer termo ou condição deste EULA.
- 8. CONSENTIMENTO DE COLETA/USO DE DADOS.**
 - a.** A HP usará cookies e outras ferramentas tecnológicas web para coletar anonimamente informações técnicas relativas ao Software HP e ao seu Produto HP. Esses dados serão usados para fornecer as atualizações e suporte relacionado ou outros serviços descritos na Seção 2. A HP também coletará informações pessoais, incluindo o endereço do Protocolo da Internet ou outras informações de identificador exclusivo associadas ao Produto HP e os dados fornecidos por você

no registro de seu Produto HP. Além de fornecer as atualizações e o suporte relacionado ou outros serviços, esses dados serão usados para lhe enviar comunicações de marketing (em todo caso, com seu consentimento expresso, quando exigido pela lei aplicável).

Na medida do permitido pela lei aplicável, ao aceitar estes termos e condições, você concorda com a coleta e uso de dados anônimos e pessoais pela HP, suas subsidiárias e afiliadas, conforme descrito neste EULA e conforme descrito na política de privacidade da HP: www.hp.com/go/privacy

- b.** Coleta/uso por terceiros. Alguns programas software no seu Produto HP são fornecidos a você com outra licença por parte de terceiros (“Software de Terceiros”). Os Softwares de Terceiros podem ser instalados e executados no seu Produto HP mesmo se você escolher não ativar/comprar tal software. O Software de Terceiros pode coletar e transmitir informações técnicas sobre o seu sistema (ou seja, endereço IP, identificador único de dispositivo, versão de software instalado, etc.) e outros dados do sistema. Essas informações são usadas pelo terceiro para identificar os atributos técnicos do sistema e garantir que a versão mais atual do software tenha sido instalada em seu sistema. Se você não quiser que o Software de terceiros, colete essas informações técnicas ou envie automaticamente atualizações de versão, desinstale o software antes de se conectar à internet.
- 9. ISENÇÃO DE GARANTIAS.** ATÉ A MEDIDA MÁXIMA PERMITIDA PELA LEI APLICÁVEL, A HP E SEUS FORNECEDORES FORNECEM O PRODUTO DE SOFTWARE “NO ESTADO” E COM TODAS AS FALHAS E, POR MEIO DESTE DOCUMENTO, ISENTAM-SE DE QUAISQUER OUTRAS GARANTIAS, PROTEÇÕES E CONDIÇÕES, QUER SEJAM EXPRESSAS, IMPLÍCITAS OU ESTATUTÁRIAS, INCLUINDO, MAS SEM LIMITAÇÃO, AS GARANTIA DE TITULARIDADE E NÃO-INFRAÇÃO, QUALQUER GARANTIA IMPLÍCITA, PROTEÇÃO, DEVERES E OU CONDIÇÕES DE COMERCIALIZAÇÃO, QUALIDADE SATISFATÓRIA DE ADEQUAÇÃO A UM PROPÓSITO ESPECÍFICO E DE AUSÊNCIA DE VÍRUS COM RELAÇÃO AO PRODUTO DE SOFTWARE. Alguns estados/jurisdições não permitem a exclusão de garantias limitadas ou limitações sobre o período de duração das garantias implícitas; portanto, a isenção supramencionada talvez não se aplique totalmente ao seu caso.

NA AUSTRÁLIA E NOVA ZELÂNDIA, O SOFTWARE VEM COM GARANTIAS QUE NÃO PODEM SER EXCLUÍDAS DE ACORDO COM AS LEIS DE CONSUMO DA AUSTRÁLIA E DA NOVA ZELÂNDIA. OS CONSUMIDORES AUSTRALIANOS TÊM DIREITO A UMA REPOSIÇÃO OU REEMBOLSO NO CASO DE UMA FALHA GRAVE E COMPENSAÇÃO POR OUTRAS PERDAS E DANOS RAZOAVELMENTE PREVISÍVEIS. OS CONSUMIDORES AUSTRALIANOS TAMBÉM TÊM DIREITO A TER O SOFTWARE REPARADO OU SUBSTITUÍDO CASO ELE NÃO SEJA DE QUALIDADE ACEITÁVEL E CASO A FALHA NÃO CHEGUE A SER GRAVE. OS CONSUMIDORES NEOZELANDESES ADQUIRINDO ITENS PARA USO PESSOAL, DOMÉSTICO, NO LAR OU PARA CONSUMO E NÃO PARA FINS COMERCIAIS (“CONSUMIDORES NEOZELANDESES”) TÊM DIREITO A REPARO, SUBSTITUIÇÃO OU REEMBOLSO EM CASO DE FALHA E COMPENSAÇÃO POR OUTRAS PERDAS OU DANOS RAZOAVELMENTE PREVISÍVEIS.

- 10. LIMITAÇÃO DE RESPONSABILIDADE.** Sujeito às leis locais, não obstante quaisquer danos em que você possa incorrer, a inteira responsabilidade da HP e de qualquer um de seus fornecedores por qualquer disposição deste EULA e suas exclusivas soluções para todos os precedentes deve ser limitada ao maior montante realmente pago por você separadamente para o Produto Software ou US\$ 5,00. NA MEDIDA MÁXIMA PERMITIDA PELA LEGISLAÇÃO APLICÁVEL, EM NENHUMA CIRCUNSTÂNCIA A HP OU OS SEUS FORNECEDORES SERÃO RESPONSÁVEIS POR QUAISQUER DANOS ESPECIAIS, INCIDENTAIS, INDIRETOS OU CONSEQUENCIAIS DE QUALQUER FORMA, INCLUSIVE, MAS NÃO LIMITADO A, DANOS POR LUCROS CESSANTES OU PERDA DE INFORMAÇÕES CONFIDENCIAIS OU OUTRAS, POR INTERRUPTÃO DOS NEGÓCIOS, POR DANOS PESSOAIS, POR PERDA DE PRIVACIDADE DECORRENTES OU QUE DE QUALQUER MANEIRA ESTEJAM RELACIONADAS AO USO OU À IMPOSSIBILIDADE DE USAR O PRODUTO DE SOFTWARE, OU DE QUALQUER MANEIRA RELACIONADO A QUALQUER DISPOSIÇÃO DESTE EULA, MESMO SE A HP OU QUALQUER FORNECEDOR TENHA SIDO AVISADO DA POSSIBILIDADE DE TAIS DANOS E MESMO QUE A SOLUÇÃO NÃO ALCANCE O SEU PROPÓSITO ESSENCIAL. Alguns estados/jurisdições não permitem a exclusão ou a limitação de danos incidentais ou consequenciais; portanto, a limitação ou a exclusão supramencionada talvez não se aplique ao seu caso.

- 11. CLIENTES DO GOVERNO DOS EUA.** Em conformidade com as normas da FAR 12.211 e 12.212, software comercial de computador, documentação de software de computador e dados técnicos para itens comerciais, licenciados ao governo americano sob o acordo comercial padrão da HP.
- 12. CONFORMIDADE COM AS LEIS DE EXPORTAÇÃO.** Você deverá cumprir todas as leis e regulamentos dos Estados Unidos e de outros países ("Leis de Exportação") para assegurar que o Produto de Software não seja (1) exportado, direta ou indiretamente, com violação das Leis de Exportação, ou (2) usado para qualquer finalidade proibida pelas Leis de Exportação, incluindo, sem limitação, a proliferação de armas nucleares, químicas ou biológicas.
- 13. COMPETÊNCIA E AUTORIDADE PARA CONTRATAR.** Você declara que é maior de idade legal no seu país de residência e, se aplicável, está devidamente autorizado pelo seu empregador para celebrar este contrato.
- 14. LEI APLICÁVEL.** Este EULA é regido pelas leis do país em que o equipamento foi comprado.
- 15. CONTRATO INTEGRAL.** Este EULA (incluindo quaisquer emendas ou adendos ao EULA que está incluído com o Produto HP) é o contrato integral entre você e a HP com relação ao Produto de Software e substitui todas as comunicações, propostas e representações anteriores ou contemporâneas, orais ou escritas, com relação ao Produto de Software ou qualquer outra questão coberta neste EULA. No caso em que os termos de quaisquer políticas ou programas da HP para serviços de suporte entrarem em conflito com os termos deste EULA, os termos deste EULA prevalecerão.
- 16. DIREITOS DE CONSUMIDOR.** Os consumidores em alguns países, estados ou territórios podem ter o benefício de certos direitos e soluções estatutários pelas leis do consumidor, em relação aos quais não se pode excluir ou limitar legalmente a responsabilidade da HP. Se como consumidor você adquirir um software dentro da aceção da legislação relevante em matéria de consumidores no seu país, estado ou território, as disposições desse EULA (inclusive os avisos legais de garantia, limitações e isenções de responsabilidade) devem ser lidas como sujeitas às leis aplicáveis e aplicam-se apenas ao limite máximo permitido pela lei aplicável.

Consumidores australianos: Se você, como consumidor, adquirir um software dentro da aceção lei australiana de defesa do consumidor — "Australian Consumer Law" — sob a Lei Australiana de Defesa da Concorrência e do Consumidor de 2010, ou "Australian Competition and Consumer Act 2010 (Commonwealth)", a despeito de qualquer disposição deste EULA:

- a. o Software vem com a garantia que não pode ser excluída de acordo com a Lei Australiana de Defesa do Consumidor, inclusive o fato de que as mercadorias terão qualidade e serviços aceitáveis e serão fornecidas com o devido cuidado e habilidade. Você tem direito a uma substituição ou reembolso por um defeito grave e a uma compensação por qualquer outra perda ou dano razoavelmente previsível. Você também tem o direito de ter o Software reparado ou substituído se a qualidade não for aceitável e o defeito não for considerado como um defeito grave;
- b. nada neste EULA exclui, restringe nem modifica nenhum direito ou solução nem garantias, fianças ou outros termos ou condições implícitas ou impostas pela Lei Australiana de Defesa do Consumidor que não possam ser legalmente excluídos ou limitados; e
- c. os benefícios que você recebe através da garantia expressa neste EULA são somados a outros direitos e soluções em seu favor de acordo com a Lei Australiana de Defesa do Consumidor. Seus direitos contemplados na Lei Australiana de Defesa do Consumidor prevalecem na medida em que sejam incompatíveis com quaisquer limitações contidas na garantia expressa.

O Software pode ser capaz de reter dados gerados pelo usuário. A HP por este meio adverte que, se a HP reparar seu Software, pode haver perda de dados devido à reparação. Na medida máxima permitida por lei, as limitações e exclusões da responsabilidade da HP neste EULA são aplicadas a qualquer tipo de perda de dados.

Se você acha que tem direito a qualquer garantia contemplada neste contrato ou a qualquer uma das soluções acima, entre em contato com a HP:

HP PPS Australia Pty Ltd

Building F, 1 Homebush Bay Drive

Rhodes, NSW 2138 Austrália

Para dar entrada em um pedido de suporte ou reivindicação de garantia, ligue para 13 10 47 (dentro da Austrália) ou +61 2 8278 1039 (para chamadas internacionais) ou acesse www8.hp.com/au/en/contact-hp/phone-assist.html para ver a lista mais atualizada de números de telefones de suporte.

Se você é um consumidor dentro da aceção da Lei australiana de defesa do consumidor e está comprando o Software ou garantia e serviço de suporte para o Software que não seja de um tipo normalmente adquirido para uso ou consumo pessoal, doméstico ou familiar, independentemente de qualquer disposição deste EULA, a HP limita sua responsabilidade por não estar de acordo com a garantia ao consumidor, da seguinte forma:

- a. provisionamento de garantia e serviços de suporte para o Software: para qualquer um ou para o que mais for aplicável, entre os seguintes: fornecimento dos serviços ou pagamento dos custos de fornecimento do serviço;
- b. provisionamento do Software: para qualquer um ou para o que mais for aplicável entre os seguintes: fornecimento do Software ou fornecimento de software equivalente; reparação do Software; pagamento dos custos de substituição do Software ou da aquisição de um software equivalente; ou pagamento dos custos de reparação do Software; e
- c. em todo caso, até o limite máximo permitido por lei.

Consumidores da Nova Zelândia: Na Nova Zelândia, o Software vem com garantias que não podem ser excluídas de acordo com a Lei de Defesa do Consumidor de 1993, "Consumer Guarantees Act 1993". Na Nova Zelândia, uma Transação de Consumo significa uma transação envolvendo uma pessoa que compra mercadorias para uso ou consumo pessoal, doméstico ou familiar que não seja com a finalidade de um negócio. Os consumidores da Nova Zelândia que compram mercadorias para uso e consumo pessoal, doméstico ou familiar que não seja com a finalidade de um negócio ("Consumidores da Nova Zelândia") têm o direito a reparação, substituição ou reembolso devido a um defeito e à compensação por outro dano ou perda razoavelmente prevista. Os Consumidores da Nova Zelândia (de acordo com a definição acima) podem recuperar os custos de devolução do produto ao local de compra se houver uma violação da lei de defesa do consumidor da Nova Zelândia; Além disso, se esse custo for muito significativo para o Consumidor da Nova Zelândia devolver as mercadorias para a HP, a HP coletará essas mercadorias por conta própria. Se qualquer fornecimento de produtos ou serviços tiver a finalidade de negócios, você concorda que a Consumer Guarantees Act 1993 não é aplicável e que, dada a natureza e o valor da transação, isso é justo e razoável.

© Copyright 2020 HP Development Company, L.P.

As informações aqui contidas estão sujeitas a alterações sem prévio aviso. Todos os outros nomes de produtos aqui mencionados podem ser marcas registradas de suas respectivas empresas. Na medida permitida por lei aplicável, as únicas garantias de produtos e serviços HP estão definidas na declaração de garantia expressa que os acompanha. Nada aqui deve ser interpretado como constituição de garantia adicional. Na medida permitida por lei aplicável, a HP não se responsabiliza por omissões ou erros técnicos ou editoriais que possam estar aqui contidos.

Versão: março de 2020

Serviço de garantia de reparo executado pelo cliente

Os produtos da HP são criados com muitas peças CSR (Customer Self Repair – reparações feitas pelo usuário) para diminuir o tempo de reparação e permitir uma flexibilidade maior para fazer a reposição de peças defeituosas. Se, durante o período de diagnóstico, a HP determinar que a reparação pode ser concluída com a utilização de uma peça CSR, a HP enviará a peça diretamente ao cliente para reposição. Há duas categorias de peças CSR: 1) Peças em que a reparação feita pelo próprio cliente é obrigatória. Caso você solicite que essas peças sejam trocadas pela HP, as despesas com os serviços de transporte e mão-de-obra correrão por sua conta. 2) Peças em que a reparação feita pelo próprio cliente é opcional. Essas peças também foram criadas para a reparação feita pelo próprio cliente. Contudo, se você solicitar que a HP troque as peças, isto será feito sem taxas adicionais de acordo com o tipo de serviço de garantia indicado para o seu produto.

Dependendo da disponibilidade e da localização geográfica, as peças serão enviadas para serem entregues no dia útil seguinte ao dia do envio. Entregas no mesmo dia ou em quatro horas podem ser feitas mediante despesa adicional, desde que seja geograficamente viável. Se precisar de assistência, você pode ligar para o Centro de Assistência Técnica da HP, onde um técnico o auxiliará por telefone. A HP especifica no material enviado com a peça de reposição CSR se a peça defeituosa deverá ser devolvida à HP. Nos casos em que seja necessário devolver a peça defeituosa à HP, isto deverá ser feito em um prazo determinado, normalmente de cinco (5) dias úteis. A peça com defeito deverá ser devolvida com a documentação associada e dentro do material de transporte original. Se não devolver a peça com defeito, a HP poderá lhe cobrar a substituição. Com uma reparação feita pelo cliente, a HP cobrirá todos os custos de envio e devolução das peças e determinará o método de envio a ser utilizado.

Suporte ao cliente

Obtenha suporte por telefone em seus país/região	Os números de telefone do país/região podem ser encontrados no folheto que veio na caixa com o produto ou em www.support.hp.com .
Tenha em mãos o nome do produto, o número de série, a data de compra e a descrição do problema	
Obtenha suporte 24 horas via internet e baixe drivers e utilitários para softwares	www.support.hp.com
Compre serviços HP adicionais ou contratos de manutenção	www.hp.com/go/carepack
Registre seu produto	www.register.hp.com

C Programa de controle ambiental de produtos

- [Proteção ambiental](#)
- [Produção de ozônio](#)
- [Consumo de energia](#)
- [Utilização de papel](#)
- [Materiais plásticos](#)
- [Suprimentos de impressão HP Neverstop](#)
- [Papel](#)
- [Restrições materiais](#)
- [Informações da bateria](#)
- [Descarte de equipamento não usado pelos usuários \(UE e Índia\)](#)
- [Reciclagem de hardware eletrônico](#)
- [Informação sobre reciclagem de hardware \(Brasil\)](#)
- [Substâncias químicas](#)
- [Dados de alimentação do produto de acordo com a Regulamentação 1275/2008 da Comissão da União Europeia](#)
- [Informações ao usuário SEPA Ecolabel \(China\)](#)
- [A regulamentação da implementação do selo de energia da China para Impressoras, aparelhos de fax e copiadoras](#)
- [Declaração de restrição de substâncias perigosas \(Índia\)](#)
- [WEEE \(Turquia\)](#)
- [Tabela de Substâncias/Elementos Nocivos e seu Conteúdo \(China\)](#)
- [Folha de dados de segurança de materiais](#)
- [EPEAT](#)
- [Declaração da Condição de Presença da Marcação de Substâncias Restritas \(Taiwan\)](#)

- [Mais informações](#)

Proteção ambiental

A HP tem o compromisso de fornecer produtos de qualidade de forma favorável para o meio ambiente. Este produto foi projetado com vários atributos para minimizar impactos ambientais.

Produção de ozônio

As emissões atmosféricas de ozônio para este produto foram medidas de acordo com um protocolo padronizado e, quando esses dados sobre as emissões são aplicados em um cenário antecipado de alta utilização ambiente de trabalho em escritório, a HP determinou não haver uma quantidade reconhecida de ozônio gerada durante a impressão e que os níveis estão dentro dos padrões e diretrizes atuais de qualidade do ar interno.

Referências –

O método do teste para a determinação das emissões advindas de dispositivos de cópia impressa no que diz respeito à atribuição da etiqueta ambiental para dispositivos de escritório com funções de impressão; DE-UZ 205 – BAM; Janeiro de 2018.

Com base na concentração de ozônio ao imprimir 2 horas por dia num cômodo de 30,6 metros cúbicos e uma taxa de ventilação de 0,68 de troca de ar por hora com os suprimentos de impressão da HP.

Consumo de energia

A utilização de energia diminui significativamente em modo de suspensão, desligado ou pronto, poupando recursos naturais e dinheiro sem afetar o elevado desempenho deste produto. Os equipamentos de impressão e imagem da HP marcados com o logotipo ENERGY STAR® estão qualificados para as especificações ENERGY STAR da Agência de Proteção Ambiental dos EUA para equipamentos de imagem. A seguinte marca aparecerá nos produtos de imagem com qualificação ENERGY STAR:



Informações adicionais sobre modelos de produtos de imagem qualificados para ENERGY STAR estão listadas em:

www.hp.com/go/energystar

Utilização de papel

O recurso de impressão frente e verso (manual ou automático) e de impressão N-up (várias páginas impressas em uma página) deste produto pode reduzir o uso de papel e a consequente demanda por recursos naturais.

Materiais plásticos

As peças plásticas com mais de 25 gramas são marcadas de acordo com os padrões internacionais para facilitar a identificação de materiais plásticos para fins de reciclagem no final da vida útil do produto.

Suprimentos de impressão HP Neverstop

Os suprimentos originais HP Neverstop foram projetados levando em conta o meio ambiente. Com a HP, é fácil preservar recursos e papel ao imprimir. E quando você for realizar o descarte, faremos a reciclagem de forma fácil e gratuita.¹

Todos os Kits de recarga de toner HP e Cilindros de imagem HP Laser devolvidos através da HP Planet Partners vão para um processo de reciclagem de várias etapas em que os materiais são separados e refinados para uso como matéria prima nos novos Kits de recarga de toner HP ou Cilindros de imagem HP Laser originais e em produtos do dia a dia. Nenhum Kit de recarga de toner HP e Cartucho do cilindro de imagem HP Laser originais devolvidos através da HP Planet Partners será em nenhuma hipótese enviado para um aterro, e a HP nunca recarrega e revende Kits de recarga de toner HP ou Cilindros de imagem HP Laser originais.

Para participar do programa HP Planet Partners de devolução e reciclagem, acesse www.hp.com/recycle. Selecione seu país/região para obter informações sobre como devolver suprimentos de impressão HP. Informações e instruções sobre o programa, em vários idiomas também estão presentes em cada novo pacote de Kit de recarga de toner HP e Cilindro de imagem HP Laser.

¹ A disponibilidade do programa varia. Para obter mais informações, visite www.hp.com/recycle.

Papel

Este produto é adequado para a utilização de papel reciclado e papel de baixa gramatura (EcoFFICIENT™) quando o papel atende às diretrizes descritas em *HP Laser Printer Family Print Media Guide*. Este produto é adequado para o uso com papel reciclado e papel de baixa gramatura (EcoFFICIENT™), de acordo com a EN12281:2002.

Restrições materiais

Este produto HP não contém mercúrio adicionado.

Informações da bateria

Este produto pode conter uma bateria:

- Monofluoreto de polícarbono de lítio (tipo BR) ou
- Lítio e dióxido de manganês (tipo CR)

que pode precisar de tratamento especial no final da vida útil.



NOTA: (Apenas para o tipo CR) Material de perclorato — pode-se aplicar tratamento especial. Veja em dtsc.ca.gov/hazardouswaste/perchlorate.

Peso: ~3 g

Localização: na placa-mãe

Removível pelo usuário: não



廢電池請回收

Para ver informações sobre reciclagem, acesse www.hp.com/recycle ou entre em contato com as autoridades locais ou com a Electronics Industries Alliance: www.eiae.org.

Descarte de equipamento não usado pelos usuários (UE e Índia)



Esse símbolo significa que o equipamento não deve ser descartado com outros materiais domésticos. Em vez disso, você deve proteger a saúde das pessoas e o ambiente levando o equipamento usado a um ponto de coleta indicado para reciclagem de equipamentos elétricos e eletrônicos usados. Para obter mais informações, fale com seu serviço de descarte de materiais domésticos ou acesse: www.hp.com/recycle.

Reciclagem de hardware eletrônico

A HP incentiva seus clientes a reciclarem o hardware eletrônico usado. Para obter mais informações sobre programas de reciclagem, visite: www.hp.com/recycle.

Informação sobre reciclagem de hardware (Brasil)



**Não descarte o
produto eletrônico
em lixo comum**

Este produto eletrônico e seus componentes não devem ser descartados no lixo comum, pois embora estejam em conformidade com padrões mundiais de restrição a substâncias nocivas, podem conter, ainda que em quantidades mínimas, substâncias impactantes ao meio ambiente. Ao final da vida útil deste produto, o usuário deverá entregá-lo à HP. A não observância dessa orientação sujeitará o infrator às sanções previstas em lei.

Após o uso, as pilhas e/ou baterias dos produtos HP deverão ser entregues ao estabelecimento comercial ou rede de assistência técnica autorizada pela HP.

Para maiores informações, inclusive sobre os pontos de recebimento, acesse:

www.hp.com.br/reciclar

Substâncias químicas

A HP tem o compromisso de oferecer, a seus clientes, informações sobre as substâncias químicas em nossos dispositivos, conforme o necessário para cumprir os requisitos legais, com o REACH (Regulamento (CE) n.º 1907/2006 do Parlamento Europeu e do Conselho). O relatório de informações de produtos químicos relativos a este dispositivo pode ser encontrado em: www.hp.com/go/reach.

Dados de alimentação do produto de acordo com a Regulamentação 1275/2008 da Comissão da União Europeia

Para obter dados sobre a alimentação do produto, incluindo consumo em standby e em rede, caso todas as portas de rede com fio estejam conectadas e todas as portas de rede sem fio estejam ativadas, consulta a seção P14 "Informações adicionais" da Declaração ECO TI em www.hp.com/hpinfo/globalcitizenship/environment/productdata/itecodesktop-pc.html.

Informações ao usuário SEPA Ecolabel (China)

中国环境标识认证产品用户说明

噪声大于 63.0 dB(A)的办公设备不宜放置于办公室内，请在独立的隔离区域使用。

如需长时间使用本产品或打印大量文件，请确保在通风良好的房间内使用。

如您需要确认本产品处于零能耗状态，请按下电源关闭按钮，并将插头从电源插座断开。

您可以使用再生纸，以减少资源耗费。

A regulamentação da implementação do selo de energia da China para Impressoras, aparelhos de fax e copiadoras

依据“复印机、打印机和传真机能源效率标识实施规则”，本打印机具有中国能效标签。根据“复印机、打印机和传真机能效限定值及能效等级”（“GB21521”）决定并计算得出该标签上所示的能效等级和 TEC（典型能耗）值。

1. 能效等级

能效等级分为三个等级，等级 1 级能效最高。根据产品类型和打印速度标准决定能效限定值。

2. 能效信息

2.1 激光打印机及一体机和高性能喷墨打印机及一体机

- 典型能耗

典型能耗是正常运行 GB21521 测试方法中指定的时间后的耗电量。此数据表示为每周千瓦时 (kWh)。

标签上所示的能效数字按涵盖根据“复印机、打印机和传真机能源效率标识实施规则”选择的登记装置中所有配置的代表性配置测定而得。因此，本特定产品型号的实际能耗可能与标签上所示的数据不同。

有关规范的详情信息，请参阅 GB21521 标准的当前版本。

Declaração de restrição de substâncias perigosas (Índia)

This product, as well as its related consumables and spares, complies with the reduction in hazardous substances provisions of the "India E-waste Rule 2016." It does not contain lead, mercury, hexavalent chromium, polybrominated biphenyls or polybrominated diphenyl ethers in concentrations exceeding 0.1 weight % and 0.01 weight % for cadmium, except where allowed pursuant to the exemptions set in Schedule 2 of the Rule.

WEEE (Turquia)

Türkiye Cumhuriyeti: AEEE Yönetmeliğine Uygundur

Tabela de Substâncias/Elementos Nocivos e seu Conteúdo (China)

产品中有害物质或元素的名称及含量

部件名称	有害物质					
	铅 (Pb)	汞 (Hg)	镉 (Cd)	六价铬 (Cr(VI))	多溴联苯 (PBB)	多溴二苯醚 (PBDE)
外壳和托盘	○	○	○	○	○	○
电线	○	○	○	○	○	○
印刷电路板	X	○	○	○	○	○
打印系统	X	○	○	○	○	○
显示器	X	○	○	○	○	○
喷墨打印机墨盒	○	○	○	○	○	○
驱动光盘	X	○	○	○	○	○
扫描仪	X	○	○	○	○	○
网络配件	X	○	○	○	○	○
电池板	X	○	○	○	○	○
自动双面打印系统	○	○	○	○	○	○
外部电源	X	○	○	○	○	○

本表格依据 SJ/T 11364 的规定编制。

○：表示该有害物质在该部件所有均质材料中的含量均在 GB/T 26572 规定的限量要求以下。

X：表示该有害物质至少在该部件的某一均质材料中的含量超出 GB/T 26572 规定的限量要求。

此表中所有名称中含“X”的部件均符合中国 RoHS 达标管理目录限用物质应用例外清单的豁免。

此表中所有名称中含“X”的部件均符合欧盟 RoHS 立法。

注：环保使用期限的参考标识取决于产品正常工作的温度和湿度等条件。

Folha de dados de segurança de materiais

As Folhas de dados de segurança do material (MSDS - Material Safety Data Sheets) dos suprimentos que contêm substâncias químicas (como o toner, por exemplo) podem ser obtidas no site da HP em:

www.hp.com/go/msds.

EPEAT

Muitos produtos são criados para vir ao encontro da certificação EPEAT. EPEAT é uma classificação ambiental abrangente que ajuda a identificar equipamentos eletrônicos mais ecológicos. Para obter mais informações, acesse www.epeat.net. Para mais informações sobre os produtos da HP registrados na EPEAT, acesse www.hp.com/hpinfo/globalcitizenship/environment/pdf/epeat_printers.pdf.

Declaração da Condição de Presença da Marcação de Substâncias Restritas (Taiwan)

台灣 限用物質含有情況標示聲明書

Taiwan Declaration of the Presence Condition of the Restricted Substances Marking

單元 Unidade	限用物質及其化學符號 Restricted substances and their chemical symbols					
	鉛 (Pb)	汞 (Hg)	鎘 (Cd)	六價鉻 (Cr ⁺⁶)	多溴聯苯 (PBB)	多溴二苯聯 (PBDE)
	列印引擎 Print engine	—	○	○	○	○
外殼和紙匣 External casing and trays	○	○	○	○	○	○
電源供應器 Power supply	—	○	○	○	○	○
電線 Cables	○	○	○	○	○	○
印刷電路板 Printed circuit board	—	○	○	○	○	○
控制面板 Control panel	—	○	○	○	○	○
墨水匣 Cartridge	○	○	○	○	○	○
掃描器組件 Scanner assembly	—	○	○	○	○	○

備考 1. “超出 0.1 wt %” 及 “超出 0.01 wt %” 係指限用物質之百分比含量超出百分比含量基準值。
Note 1: “Exceeding 0.1 wt %” and “exceeding 0.01 wt %” indicate that the percentage content of the restricted substance exceeds the reference percentage value of presence condition.

備考 2. “○” 係指該項限用物質之百分比含量未超出百分比含量基準值。
Note 2: “○” indicates that the percentage content of the restricted substance does not exceed the percentage of reference value of presence.

備考 3. “—” 係指該項限用物質為排除項目。
Note 3: “—” indicates that the restricted substance corresponds to the exemption.

若要存取產品的最新使用指南或手冊，請前往 www.support.hp.com。選取搜尋您的產品，然後依照畫面上的指示繼續執行。

To access the latest user guides or manuals for your product, go to www.support.hp.com. Select **Find your product**, and then follow the onscreen instructions.

Mais informações

Para obter mais informações sobre esses tópicos ambientais:

- Perfil ambiental deste e de muitos outros produtos HP
- Compromisso da HP com o meio-ambiente
- Sistema de gerenciamento ambiental da HP
- Programa de retorno e reciclagem de produtos HP
- Folhas de dados de segurança de material

Acesse www.hp.com/go/environment.

Visite também www.hp.com/recycle.

D Informações regulamentares

- [Informações sobre regulamentações](#)
- [Declarações sobre dispositivos sem fio](#)

Informações sobre regulamentações

Notificações sobre regulamentação da União Europeia

Produtos que carregam a marcação CE estão em conformidade com uma ou mais das seguintes Diretrizes da UE, conforme aplicável: Diretriz de Baixa Tensão 2014/35/UE, Diretriz de EMC 2014/30/UE, Diretriz de Concepção Ecológica 2009/125/CE, Diretriz de RED 2014/53/UE, Diretriz de RoHS 2011/65/UE.



A conformidade com essas diretrizes é avaliada por meio das Normas Harmonizadas Europeias aplicáveis. A Declaração de Conformidade completa se encontra no seguinte site: www.hp.com/go/certificates (Pesquise o nome do modelo do produto ou seu Número de Modelo Regulamentar (RMN), que pode ser encontrado no rótulo regulamentar.)

O contato para questões regulamentares é: HP Deutschland GmbH, HP HQ-TRE, 71025 Boeblingen, Alemanha

Números de identificação regulamentar do modelo

Com o objetivo de identificação regulamentada, é atribuído ao produto um número de modelo regulamentado. Os números de modelos regulamentares não devem ser confundidos com os nomes comerciais nem com os números do produto.

Número do modelo do produto	Número regulamentar do modelo
HP Neverstop Laser MFP 1200a, 1200n, 1201n	SEOLA-1800-02
HP Neverstop Laser MFP 1200w, 1200nw, 1202nw, 1202w	SEOLA-1800-03

Normas da FCC

Este equipamento foi testado e está de acordo com os limites para um dispositivo digital, Classe B, de acordo com a Parte 15 das normas da FCC. Esses limites se destinam a proporcionar proteção razoável contra interferências nocivas em instalações residenciais. Este equipamento gera, usa e pode emitir energia de radiofrequência. Se este equipamento não for instalado e usado de acordo com as instruções fornecidas, pode causar interferências prejudiciais às comunicações radiofônicas. Não há garantia, contudo, de que não possa ocorrer interferência em uma determinada instalação. Se o equipamento causar interferência prejudicial na recepção de rádio ou televisão, o que pode ser verificado desligando e ligando o aparelho, o usuário deverá tentar eliminar a interferência utilizando uma ou mais das seguintes medidas:

- Mudar a direção ou o local da antena receptora.
- Aumentar a distância entre o equipamento e o receptor.
- Conectar o equipamento a uma tomada de um circuito diferente daquele onde o receptor está ligado.
- Consultar o revendedor ou um técnico de rádio/TV experiente.



NOTA: Quaisquer mudanças ou modificações na impressora que não sejam expressamente aprovadas pela HP podem anular a autorização do usuário para operar o equipamento.

O uso de um cabo de interface protegido é necessário para conformidade com os limites da Classe B da Parte 15 das regras FCC.

Canadá – Declaração de Conformidade da Indústria do Canada ICES-003

CAN ICES-3(B)/NMB-3(B)

Instruções para cabo de energia

Verifique se a fonte de alimentação é adequada para a classificação de tensão do produto. A classificação de tensão está na etiqueta do dispositivo. O produto utiliza tanto 110-127 V quanto 220-240 V CA e 50/60 Hz.

Conecte o cabo de alimentação no dispositivo e em uma tomada de corrente alternada aterrada.

⚠ CUIDADO: Para evitar danos ao produto, use apenas o cabo de alimentação fornecido com o produto.

Segurança do laser

O Center for Devices and Radiological Health (CDRH) da U.S. Food and Drug Administration implementou regulamentações para produtos a laser fabricados desde 1º de agosto de 1976. A conformidade é obrigatória para os produtos comercializados nos Estados Unidos. O dispositivo está certificado como produto laser “Classe 1” pelos Padrões de Emissão de Radiação do U.S. Department of Health and Human Services (DHHS), de acordo com o Ato de Controle de Radiação para Saúde e Segurança de 1968. Como a radiação emitida no dispositivo está totalmente confinada dentro de compartimentos protetores e coberturas externas, o raio laser não pode escapar durante qualquer fase de uso normal.

⚠ AVISO! Usar controles, fazer ajustes ou executar procedimentos além daqueles especificados nesse guia de usuário pode resultar em exposição à radiação perigosa.

Declaração sobre o laser para a Finlândia

Luokan 1 laserlaite

HP Neverstop Laser MFP 1200a, 1200n, 1200w, 1200nw, 1201n, 1202nw, 1202w, laserkirjoitin on käyttäjän kannalta turvallinen luokan 1 laserlaite. Normaalisissa käytössä kirjoittimen suojakotelointi estää lasersäteen pääsyn laitteen ulkopuolelle. Laitteen turvallisuusluokka on määritetty standardin EN 60825-1 (2014) mukaisesti.

VAROITUS !

Laitteen käyttäminen muulla kuin käyttöohjeessa mainitulla tavalla saattaa altistaa käyttäjän turvallisuusluokan 1 ylittävälle näkymättömälle lasersäteilylle.

WARNING !

Om apparaten används på annat sätt än i bruksanvisning specificerats, kan användaren utsättas för osynlig laserstrålning, som överskrider gränsen för laserklass 1.

HUOLTO

HP Neverstop Laser MFP 1200a, 1200n, 1200w, 1200nw, 1201n, 1202nw, 1202w - kirjoittimen sisällä ei ole käyttäjän huollettavissa olevia kohteita. Laitteen saa avata ja huoltaa ainoastaan sen huoltamiseen koulutettu henkilö. Tällaiseksi huoltotoimenpiteeksi ei katsota väriainekasetin vaihtamista, paperiradan puhdistusta tai muita käyttäjän käsikirjassa lueteltuja, käyttäjän tehtäväksi tarkoitettuja ylläpitotoimia, jotka voidaan suorittaa ilman erikoistyökaluja.

VARO !

Mikäli kirjoittimen suojakotelo avataan, olet alttiina näkymättömälle lasersäteilylle laitteen ollessa toiminnassa. Älä katso säteeseen.

WARNING !

Om laserprinterns skyddshölje öppnas då apparaten är i funktion, utsätts användaren för osynlig laserstrålning. Betrakta ej strålen.

Tiedot laitteessa käytettävän laseriodin säteilyominaisuuksista: Aallonpituus 775-795 nm Teho 5 m W Luokan 3B laser.

Declarações escandinavas (Dinamarca, Finlândia, Noruega, Suécia)

Dinamarca:

Apparatets stikprop skal tilsattes en stikkontakt med jord, som giver forbindelse til stikproppens jord.

Finlândia:

Laite on liitettävä suojakoskettimilla varustettuun pistorasiaan.

Noruega:

Apparatet må tilkoples jordet stikkontakt.

Suécia:

Apparaten skall anslutas till jordat uttag.

Conformidade Eurasiana (Armênia, Bielorrússia, Cazaquistão, Quirguistão, Rússia)

Производитель и дата производства



HP Inc.

Адрес: 1501 Page Mill Road, Palo Alto, California 94304, U.S.

Дата производства зашифрована в 10-значном серийном номере, расположенном на наклейке со служебной информацией изделия. 4-я, 5-я и 6-я цифры обозначают год и неделю производства. 4-я цифра обозначает год, например, «3» обозначает, что изделие произведено в «2013» году. 5-я и 6-я цифры обозначают номер недели в году производства, например, «12» обозначает «12-ю» неделю.

Өндіруші және өндіру мерзімі

HP Inc.

Мекенжайы: 1501 Page Mill Road, Palo Alto, California 94304, U.S.

Өнімнің жасалу мерзімін табу үшін өнімнің қызмет көрсету жапсырмасындағы 10 таңбадан тұратын сериялық нөмірін қараңыз. 4-ші, 5-ші және 6-шы сандар өнімнің жасалған жылы мен аптасын көрсетеді. 4-ші сан жылын көрсетеді, мысалы «3» саны «2013» дегенді білдіреді. 5-ші және 6-шы сандары берілген жылдың қай аптасында жасалғанын көрсетеді, мысалы, «12» саны «12-ші» апта дегенді білдіреді.

Местные представители

Россия: ООО "Эйч Пи Инк",

Российская Федерация, 125171, г. Москва, Ленинградское шоссе, 16А, стр.3,

Телефон/факс: +7 495 797 35 00 / +7 499 92132 50

Казахстан: Филиал компании "ЭйчПи Глобал Трейдинг Би.Ви.", Республика Казахстан, 050040, г. Алматы, Бостандыкский район, проспект Аль-Фараби, 77/7,

Телефон/факс: + 7 7 27 355 35 52

Жергілікті өкілдіктері

Ресей: ООО "Эйч Пи Инк",

Ресей Федерациясы, 125171, Мәскеу, Ленинград шоссесі, 16А блок 3,

Телефон/факс: +7 495 797 35 00 / +7 499 92132 50

Қазақстан: "ЭйчПи Глобал Трейдинг Би.Ви." компаниясының Қазақстандағы филиалы, Қазақстан Республикасы, 050040, Алматы қ., Бостандық ауданы, Әл-Фараби даңғылы, 77/7,

Телефон/факс: +7 727 355 35 52

Declarações sobre dispositivos sem fio

As declarações nesta seção se aplicam apenas aos modelos de impressora com recursos de conexão sem fio.

Declaração de conformidade FCC — Estados Unidos

Exposure to radio frequency radiation

⚠ CUIDADO: The radiated output power of this device is far below the FCC radio frequency exposure limits. Nevertheless, the device shall be used in such a manner that the potential for human contact during normal operation is minimized.

In order to avoid the possibility of exceeding the FCC radio frequency exposure limits, human proximity to the antenna shall not be less than 20 cm during normal operation.

This device complies with Part 15 of FCC Rules. Operation is subject to the following two conditions: (1) this device may not cause interference, and (2) this device must accept any interference, including interference that may cause undesired operation of the device.

⚠ CUIDADO: Based on Section 15.21 of the FCC rules, changes of modifications to the operation of this product without the express approval by HP may invalidate its authorized use.

Declaração ANATEL Brasil

Este equipamento opera em caráter secundário, isto é, não tem direito à proteção contra interferência prejudicial, mesmo de estações do mesmo tipo, e não pode causar interferência a sistemas operando em caráter primário.

Declaração do Canadá

For Indoor Use. This digital apparatus does not exceed the Class B limits for radio noise emissions from digital apparatus as set out in the radio interference regulations of the Canadian Department of Communications. The internal wireless radio complies with RSS 210 of Industry Canada.

Pour l'usage d'intérieur. Le présent appareil numérique n'émet pas de bruits radioélectriques dépassant les limites applicables aux appareils numériques de Classe B prescrites dans le règlement sur le brouillage radioélectrique édicté par le Ministère des Communications du Canada. Le composant RF interne est conforme à la norme CNR-210 d'Industrie Canada.

Produtos com operação em 5 GHz da Indústria do Canada

⚠ CUIDADO: Com o uso de LAN sem fio IEEE 802.11a, o uso desse produto fica restrito a ambientes internos, por causa da operação na faixa de frequência de 5,15 a 5,25 GHz. A Industry Canada exige que esse produto seja usado em ambientes internos na faixa de frequência de 5,15 GHz a 5,25 GHz para reduzir o potencial de interferência prejudicial em sistemas de satélites móveis cocanal. O radar de alta potência é alocado como o principal usuário das bandas de 5,25 a 5,35 GHz e 5,65 a 5,85 GHz. Essas estações de radar podem causar interferência e/ou danificar esse dispositivo.

Exposição à radiação por radiofrequência (Canadá)

⚠ AVISO! Exposição à radiofrequência. A potência de saída irradiada deste dispositivo está abaixo dos limites de exposição à radiofrequência definidos pela Industry Canada. Entretanto, o dispositivo deverá ser usado de modo que a possibilidade de contato com pessoas durante a operação normal seja minimizada.

Para evitar a possibilidade de exceder os limites de exposição a frequência de rádio da Industry Canada, a proximidade humana à antena não deve ser inferior a 20 cm .

Notificações sobre regulamentação da União Europeia

A funcionalidade de telecomunicações deste produto pode ser usada nos seguintes países/regiões da UE e EFTA:

Áustria, Bélgica, Bulgária, Chipre, República Checa, Dinamarca, Estônia, Finlândia, França, Alemanha, Grécia, Hungria, Islândia, Irlanda, Itália, Letônia, Liechtenstein, Lituânia, Luxemburgo, Malta, Holanda, Noruega, Polónia, Portugal, Romênia, Eslováquia, Eslovênia, Espanha, Suécia, Suíça e Reino Unido.

Notificação para o uso na Rússia

Существуют определенные ограничения по использованию беспроводных сетей (стандарта 802.11 b/g) с рабочей частотой 2,4 ГГц: Данное оборудование может использоваться внутри помещений с использованием диапазона частот 2400-2483,5 МГц (каналы 1-13). При использовании внутри помещений максимальная эффективная изотропно-излучаемая мощность (ЭИИМ) должна составлять не более 100мВт.

Declaração para o México

Aviso para los usuarios de México

"La operación de este equipo está sujeta a las siguientes dos condiciones: (1) es posible que este equipo o dispositivo no cause interferencia perjudicial y (2) este equipo o dispositivo debe aceptar cualquier interferencia, incluyendo la que pueda causar su operación no deseada."

Para saber el modelo de la tarjeta inalámbrica utilizada, revise la etiqueta regulatoria de la impresora.

Marcação de conexão com fio/sem fio da Vietnam Telecom para produtos aprovados do tipo ICTQC



Índice

A

- alimentação
 - consumo 102
- atendimento
 - on-line 129
- Atendimento ao cliente HP 129

B

- bandeja de entrada
 - congestionamentos, remover 74
 - localizar 2
- Botão Cópia de ID 4, 6
- Botão ID Copy (Cópia de ID) 47
- botão liga/desliga, localizar 2
- botões, painel de controle 3

C

- cabo de energia
 - instruções 145
- carregamento de papel 29, 32
- chip de memória, kit de recarga
 - descrição 122
- compartimento, saída
 - congestionamentos, remover 78
- compartimento de saída
 - localizar 2
- compartimentos, saída
 - localizar 2
- conexão de alimentação
 - localizar 2
- conexão de rede
 - conexão sem fio 12
- configurações
 - padrões de fábrica, restauração 70
- Conformidade Eurasiana 146

- congestionamentos
 - bandeja, descongestionamento 74
 - compartimento de saída, descongestionamento 78
 - localizações 72
- congestionamentos de papel.
Consulte jams
- copiando
 - configurar o tipo e o tamanho do papel 88
 - cópias simples 46
 - documentos de identificação 47
 - Margem a margem 89
 - otimizar para texto ou imagens 89
 - várias cópias 46
- copiar documentos de identificação 47

D

- Declaração da ANATEL 148
- Declaração de conformidade da FCC 148
- declarações de segurança 145
- Declarações sobre a segurança do laser
 - Finlândia 145
- Declarações sobre a segurança do laser finlandesas 145
- definições de economia 23
- digitalização
 - a partir do software HP Scan (Windows) 51
- dimensões, impressora 101
- drivers, compatíveis 99
- drivers de impressora, compatíveis 99

- dúplex manual
 - Windows 41

E

- eliminação 136
- Embedded Web Server (EWS)
 - atribuição de senhas 23
 - recursos 20
- encerramento após intervalo de tempo
 - configuração 24
- envelope, colocar 34
- envelope, orientação 34
- especificações
 - elétricas e sonoras 102
- especificações elétricas 102
- especificações sonoras 102
- etiqueta
 - orientação 36
- etiqueta do número de série
 - localizar 2
- etiqueta do número de série e número do produto
 - localizar 2
- etiquetas
 - impressão em 36
- etiquetas, colocar 36

F

- fazer um pedido
 - suprimentos e acessórios 61
- Folha de dados de segurança de materiais 139
- frente e verso 41

G

- garantia 64
 - Kit de recarga de toner 119
 - licença 123

- produto 108
 - reparação efetuada pelo próprio cliente 128
- H**
- HP Device Toolbox, usando 20
 - HP EWS, usando 20
- I**
- impressão frente e verso 41
 - imprimir em frente e verso
 - manualmente, Windows 41
 - interferência na conexão de rede sem fio 94
 - interruptor de força, localizar 2
 - intervalo de tempo para o desligamento
 - configuração 24
 - intervalo para suspensão
 - ativação 23
 - desativação 23
- K**
- kit de recarga
 - garantia 119
 - não HP 120
 - reciclagem 134
 - Kit de recarga de toner
 - chips de memória 122
 - garantia 119
 - não HP 120
 - reciclagem 134
- L**
- licença, software 123
 - limpar
 - vidro 88
 - lista de verificação
 - conectividade sem fio 90
- M**
- mídia
 - fazer um pedido 61
- N**
- Notificação ICES-003 145
 - notificações
 - Brasil 148
 - Canadá 148
 - Escandinávia 146
 - Estados Unidos da América 148
 - FCC 144, 148
 - Marca CE 144
 - México 149
 - Rússia 149
 - UE 144
 - União Europeia 149
 - Vietnã 149
 - Notificações para Canadá
 - Conformidade com ICES-003 145
 - número de cópias, alteração 46
 - Números de identificação regulamentar SEOLA 144
- O**
- OS (sistema operacional)
 - compatível 98
- P**
- padrões, restauração 70
 - padrões de fábrica, restauração 70
 - páginas por folha
 - selecionar (Windows) 42
 - painel de controle
 - botões 3
 - localizar 2
 - padrões das luzes LED 66
 - recursos 3
 - papel
 - selecionar 81
 - papel, fazer pedido 61
 - peso, impressora 101
 - porta de rede
 - localizar 2
 - Portas de interface
 - localizar 2
 - porta USB
 - localizar 2
 - Problemas de qualidade da imagem
 - exemplos e soluções 83
 - problemas para puxar o papel
 - solução 71
 - programa de cuidados de gerenciamento ambiental 131
- R**
- reciclagem 134
 - hardware eletrônico 136
 - reciclagem de hardware, Brasil 137
 - reciclagem de hardware eletrônico 136
- redes
 - compatíveis 98
- rede sem fio
 - solução de problemas 90
- remoção de congestionamentos
 - localizações 72
- requisitos de navegador 20
- requisitos de navegador da web
 - HP Embedded Web Server 20
- requisitos do sistema 20
- restauração dos padrões de fábrica 70
- S**
- scanner
 - limpeza do vidro 88
 - segurança do laser 145
 - Servidor Web Incorporado (Embedded Web Server, EWS) da HP
 - recursos 20
 - sistemas operacionais, compatíveis 99
 - sistemas operacionais (OS)
 - compatíveis 98
 - Sites
 - Folha de dados de segurança de materiais 139
 - suporte ao cliente 129
 - suprimentos falsificados 121
 - slot de alimentação prioritária de folha única
 - colocar etiquetas 36
 - software
 - contrato de licença de software 123
 - Software HP Scan (Windows) 51
 - solução de problemas
 - LED, erros 66
 - padrões de luz, LED 66
 - problemas de alimentação do papel 71
 - rede sem fio 90
 - status
 - luzes do painel de controle 66
 - suporte ao cliente
 - garantia 64
 - on-line 129
 - suporte on-line 129
 - suporte técnico
 - on-line 129

- suprimentos
 - falsificação 121
 - fazer um pedido 61
 - não HP 120
 - reciclagem 134
 - usado 121
- suprimentos antifalsificações 121
- suprimentos falsificados 121
- suprimentos não HP 120
- suprimentos usados 121

T

- tampas, localizar 2
- tipo de papel
 - selecionar (Windows) 40

V

- várias páginas por folha
 - imprimir (Windows) 42
- vidro, limpeza 88

