

Manual do usuário M3170

Conteúdo

Manual do usuário M3170	13
Informações básicas do produto	14
Utilização do painel de controle	14
Botões e luzes do painel de controle	15
Visor LCD	16
Informação do ícone de estado	16
Digitar caracteres no visor LCD	17
Visualização de animações	19
Como mudar o idioma do visor LCD	21
Seleção da data e hora	22
Seleção do seu país ou região	23
Ajuste dos sons do painel de controle	24
Prevenção de conexão com PC através de USB	25
Ajuste do brilho do visor	26
Localização das partes do produto	27
Partes do produto - Frente	27
Partes do produto - parte interna	29
Partes do produto - parte traseira	30
Uso de configurações de economia de energia	30
Mudança das configurações do temporizador	31
Mudança das configurações do temporizador de desligamento	32
Soluções Epson Connect para smartphones, tablets e mais	32
Configuração dos serviços Epson Connect	33
Uso do Epson Email Print	34
Uso do aplicativo para dispositivo móvel Epson iPrint	35
Uso do Epson Remote Print	35
Uso do Epson Scan to Cloud	36
Uso do AirPrint	37
Uso do Google Cloud Print	38
Configuração do Google Cloud Print em um Chromebook	39

Impressão a partir de um Android usando o Epson Print Enabler	40
Uso do serviço de impressão Mopria Print Service	40
Uso da impressão com Fire OS	41
Uso de impressão através de dispositivo móvel com Windows 10	41
Uso do aplicativo Epson Print and Scan com tablets Windows	42
Rede Wi-Fi ou com fio	43
Recomendação de segurança de rede	43
Configuração do modo de infraestrutura Wi-Fi.....	44
Seleção das configurações da rede sem fio no painel de controle	45
Configuração do modo Wi-Fi Direct	48
Conexão a um dispositivo móvel	48
Ativar o modo Wi-Fi Direct (Simple AP).....	50
Modificar o nome e senha de rede do Wi-Fi Direct	51
Wi-Fi Protected Setup (WPS).....	53
Uso do WPS para conectar a uma rede	53
Impressão de uma folha de estado da rede	54
Impressão de um relatório de conexão de rede	55
Códigos e mensagens do relatório de conexão de rede.....	57
Modificação ou atualização das conexões de rede	64
Acesso ao utilitário Web Config.....	64
Mudança de uma conexão USB para uma conexão Wi-Fi	65
Mudança de uma conexão Wi-Fi para uma conexão com fio	65
Conexão a um novo roteador Wi-Fi.....	66
Desativar funções de Wi-Fi.....	66
Como colocar papel	68
Colocação de papel na gaveta	68
Carregamento de papel na abertura de alimentação traseira	74
Capacidade de carregamento do papel	77
Capacidade de impressão de dois lados.....	78
Papéis Epson compatíveis	79
Configurações de tipo de papel ou mídia - Software de impressão.....	80
Seleção das configurações de papel - Painel de controle	81
Configurações de tipo de papel ou mídia - Painel de controle	82

Seleção das configurações padrão de origem do papel.....	82
Opções de configurações de origem do papel.....	83
Como colocar originais no produto.....	84
Como colocar originais no vidro do scanner.....	84
Colocação de originais no alimentador automático de documentos.....	86
Especificações de documento original para o AAD	89
Como fazer cópias.....	91
Como copiar documentos ou fotos.....	91
Opções de cópia	92
Impressão a partir de um computador	95
Impressão com Windows	95
Como selecionar configurações básicas de impressão - Windows	96
Opções de origem do papel - Windows.....	98
Opções de qualidade de impressão - Windows	98
Opções de impressão de múltiplas páginas - Windows	98
Como selecionar as configurações de impressão frente e verso - Windows	99
Opções de impressão em frente e verso - Windows	101
Ajustes de densidade da impressão - Windows.....	102
Seleção das opções de leiaute e impressão - Windows	103
Opções personalizadas de correção de tom - Windows	105
Opções de imagem e configurações adicionais - Windows	106
Configurações de cabeçalho/rodapé - Windows.....	106
Seleção de uma predefinição de impressão - Windows	107
Seleção das configurações avançadas - Windows.....	109
Definições expandidas - Windows	110
Impressão do seu documento - Windows.....	111
Bloqueio de configurações da impressora - Windows	112
Opções de configuração de bloqueio.....	114
Seleção das configurações padrão de impressão - Windows	115
Mudança do idioma das telas do software da impressora.....	116
Alteração das opções de atualização automática.....	117
Impressão com o driver Epson interno - Windows 10 S	118
Seleção das configurações de impressão - Windows 10 S	118

Impressão em um Mac	122
Como selecionar as configurações básicas de impressão - Mac	123
Opções de origem de papel - Mac	126
Opções de qualidade de impressão - Mac	126
Como selecionar as configurações de página - Mac	127
Seleção das opções de leiaute de impressão - Mac	128
Seleção das configurações de impressão frente e verso - Mac	129
Opções e ajustes para impressão em frente e verso - Mac	130
Seleção das preferências de impressão - Mac	131
Preferências de impressão - Mac	132
Impressão do seu documento - Mac	132
Verificação do estado da impressão - Mac	133
Impressão a partir de um Chromebook	134
Como cancelar a impressão usando um botão do produto	135
Digitalização	136
Como iniciar uma digitalização	136
Como iniciar um escaneamento usando o painel de controle do produto	136
Digitalizando para um computador conectado	137
Digitalização para a nuvem	140
Configuração de uma porta WSD (Windows 7/Windows Vista)	141
Alteração das configurações padrão do trabalho de digitalização	142
Como iniciar uma digitalização usando o ícone do Epson Scan 2	143
Como iniciar uma digitalização a partir de um programa de digitalização	145
Iniciar uma digitalização a partir de um dispositivo inteligente	147
Digitalização no Epson Scan 2	147
Configurações adicionais de digitalização - guia Definições principais	150
Configurações adicionais de digitalização - Configurações Avançadas	151
Como salvar documentos digitalizados como PDF pesquisável usando o Epson Scan 2	152
Opções de formato de imagem	154
Diretrizes para a resolução de digitalização	154
Envio de fax	156
Conexão de um telefone ou secretária eletrônica	156
Configuração das funções de fax	160

Configuração das funções básicas de fax	160
Uso do assistente de configuração de fax	160
Seleção do tipo de linha	162
Configuração do número de toques para atender	163
Seleção das configurações avançadas de fax.....	164
Definições de recepção - Fax	165
Definições de relatório - Fax	167
Definições básicas - Fax	168
Definições de segurança - Fax	170
Configuração do utilitário de fax - Windows.....	171
Configuração das funções de fax usando o utilitário de fax - Mac	174
Configuração de contatos e grupos de contato	175
Configuração de contatos usando o painel de controle do produto	175
Criação de contatos	175
Edição ou exclusão de um contato	177
Criação de um grupo de contatos	179
Edição ou exclusão de um grupo de contato	180
Importar contatos usando o utilitário de fax - Windows.....	182
Configuração de listas de discagem rápida/de grupo usando o utilitário de fax - Mac.....	184
Envio de faxes.....	186
Envio de faxes a partir do painel de controle do produto	186
Envio de fax usando o painel de controle.....	187
Opções de envio de fax	189
Envio de um fax em um horário específico	190
Discagem de números de fax a partir de um telefone conectado.....	192
Envio de fax usando o utilitário de fax - Windows.....	192
Envio de fax usando o utilitário de fax - Mac.....	195
Recepção de faxes.....	198
Recepção de fax.....	199
Recepção automática de fax	199
Recepção manual de faxes	200
Recepção seletiva de fax (polling).....	200
Salvar e visualizar faxes recebidos	201

Seleção de opções de fax recebidos usando o utilitário Fax Utility - Windows	203
Verificação do estado do fax	205
Impressão de relatórios de fax	206
Opções de relatório de fax.....	206
Recarregamento da tinta e substituição da caixa de manutenção	208
Precauções de segurança da tinta	208
Verificação do nível da tinta e da caixa de manutenção	210
Verificação do nível de tinta no seu produto	210
Verificação da caixa de manutenção no visor LCD	211
Verificação do nível da tinta e da caixa de manutenção - Windows.....	211
Verificação do nível da tinta e da caixa de manutenção - Mac	213
Desativação das ofertas especiais com Windows	215
Compra de tinta e caixa de manutenção Epson	217
Números de referência da garrafa de tinta e da caixa de manutenção.....	217
Como recarregar a tinta	217
Caixa de manutenção de reposição	223
Ajuste da qualidade de impressão.....	224
Manutenção do cabeçote de impressão.....	224
Verificação dos jatos de impressão	224
Verificação dos jatos usando o painel de controle do produto	225
Verificação dos jatos usando um utilitário do computador	228
Limpeza do cabeçote de impressão	231
Como limpar o cabeçote de impressão usando o painel de controle do produto	231
Como limpar o cabeçote de impressão usando um utilitário do computador	233
Limpeza intensa	236
Limpeza intensa usando o painel de controle do produto	237
Execução de uma Limpeza intensa usando um utilitário do computador.....	237
Alinhamento do cabeçote de impressão	239
Como alinhar o cabeçote de impressão utilizando o painel de controle do produto	239
Como limpar a guia de papel.....	241
Limpeza do caminho do cabeçote de impressão	242
Verificação do número de folhas	245
Verificação do contador de folhas - Windows	246

Verificação do contador de folhas - Mac.....	247
Como limpar e transportar o produto	248
Limpeza do produto.....	248
Limpeza dos rolamentos do papel.....	252
Transporte do produto.....	254
Solução de problemas	259
Busca de atualizações para o software	259
Mensagens de estado do produto	260
Uma mensagem aparece pedindo que reponha o nível da tinta	262
Como executar uma verificação do produto	262
Como redefinir os padrões do painel de controle	264
Resolução de problemas de instalação.....	265
O produto não liga ou desliga	265
Ouve-se um ruído depois de carregar a tinta.....	266
Problemas de instalação do software	266
Resolução de problemas de rede.....	267
O produto não consegue se conectar a um roteador ou ponto de acesso.....	267
O software de rede não consegue encontrar o produto na rede.....	269
O produto não aparece na janela de impressora do Mac	270
A conexão de rede sem fios está instável em um Mac	270
A conexão de rede com fios torna-se instável	271
Não é possível imprimir em rede	271
Não é possível digitalizar em rede.....	273
Resolução de problemas de cópia	274
O produto emite sons, mas nada é copiado	275
O produto emite ruídos quando fica sem ser usado por um certo tempo.....	275
Resolução de problemas com o papel	275
Problemas de alimentação do papel	275
Problemas de papel preso na frente do produto.....	276
Problemas de papel preso no interior do produto	278
Problemas de obstrução de papel na tampa traseira	280
O papel fica preso no alimentador automático de documentos	283
Problemas de ejeção do papel	286

Solução de problemas de impressão a partir de um computador.....	287
Nada é impresso	287
O ícone do produto não aparece na barra de tarefas do Windows	288
A impressão está lenta	289
Resolução de problemas de leiaute e conteúdo de página	291
Imagem aparece invertida	291
Muitas cópias são impressas.....	292
Páginas em branco são impressas.....	292
As margens estão incorretas no impresso.....	292
Caracteres incorretos são impressos	293
Tamanho ou posição incorreta da imagem.....	294
O impresso está inclinado	295
Resolução de problemas de qualidade de impressão	295
Linhas brancas ou escuras no impresso	296
O impresso está borrado ou manchado.....	297
O impresso está fraco ou tem espaços em branco.....	299
O impresso está granulado.....	300
Resolução de problemas de digitalização	301
O software de digitalização não funciona corretamente	301
Não é possível iniciar o Epson Scan 2.....	302
A digitalização é lenta.....	303
Resolução de problemas de qualidade da imagem digitalizada	303
A imagem consiste apenas de alguns pontos.....	304
Uma linha pontilhada aparece em todas as imagens digitalizadas.....	304
As linhas retas em uma imagem aparecem tortas	304
A imagem está distorcida ou borrada	305
As cores da imagem são desiguais nas bordas.....	305
A imagem está muito escura	305
O verso da imagem original aparece na imagem digitalizada.....	306
Ondulações aparecem na imagem.....	306
As cores da imagem digitalizada não correspondem às cores originais.....	306
As bordas da imagem digitalizada são cortadas.....	307
Caracteres não são reconhecidos durante a conversão para texto editável (OCR)	307

Solução de problemas de fax	308
Não é possível enviar ou receber faxes	308
Não é possível receber faxes com um telefone conectado ao seu produto	310
Erro de memória de fax cheia aparece	311
Qualidade do fax é ruim	311
Fax enviado é recebido em um tamanho incorreto	312
Fax recebido não é impresso	312
Desinstalação do software do seu produto	313
Como desinstalar o software do produto - Windows	313
Desinstalação do software do produto - Mac	314
Onde obter ajuda	315
Especificações técnicas	318
Requisitos de sistema para Windows	318
Requisitos de sistema para Mac	319
Especificações do papel	319
Especificações de área imprimível	320
Especificações de digitalização	322
Especificações do fax	323
Especificações do alimentador automático de documentos (AAD)	323
Especificações de tinta	324
Especificações de dimensão	325
Especificações elétricas	325
Especificações ambientais	326
Especificações de interface	326
Especificações de Interface de rede	326
Especificações de aprovações e segurança	327
Avisos	329
Instruções de descarte do produto	329
Reciclagem	329
Instruções importantes de segurança	330
Instruções de segurança geral do produto	330
Instruções importantes de segurança para o visor LCD	332
Instruções de segurança da conexão sem fio	332

Instruções de segurança do equipamento telefônico	333
FCC Compliance Statement.....	333
Arbitragem vinculativa e repúdio de ações coletivas	336
Marcas comerciais	339
Avisos sobre direitos autorais.....	340
libTIFF Software Acknowledgment.....	340
Uma nota sobre a utilização responsável de materiais protegidos por direitos autorais.....	341
Atribuição de direitos autorais	341

Manual do usuário M3170

Seja bem-vindo ao *Manual do usuário* da impressora M3170.

Para uma cópia imprimível deste manual, [clique aqui](#).

Informações básicas do produto

Veja estas seções para aprender sobre as características básicas de seu produto.

[Utilização do painel de controle](#)

[Localização das partes do produto](#)

[Uso de configurações de economia de energia](#)

[Soluções Epson Connect para smartphones, tablets e mais](#)

[Uso do AirPrint](#)

[Uso do Google Cloud Print](#)

[Impressão a partir de um Android usando o Epson Print Enabler](#)

[Uso do serviço de impressão Mopria Print Service](#)

[Uso da impressão com Fire OS](#)

[Uso de impressão através de dispositivo móvel com Windows 10](#)

[Uso do aplicativo Epson Print and Scan com tablets Windows](#)

Utilização do painel de controle

Consulte estas seções para aprender sobre o painel de controle e selecionar configurações.

[Botões e luzes do painel de controle](#)

[Digitar caracteres no visor LCD](#)

[Visualização de animações](#)

[Como mudar o idioma do visor LCD](#)

[Seleção da data e hora](#)

[Seleção do seu país ou região](#)

[Ajuste dos sons do painel de controle](#)

[Prevenção de conexão com PC através de USB](#)

[Ajuste do brilho do visor](#)

Tema principal: [Informações básicas do produto](#)

Botões e luzes do painel de controle

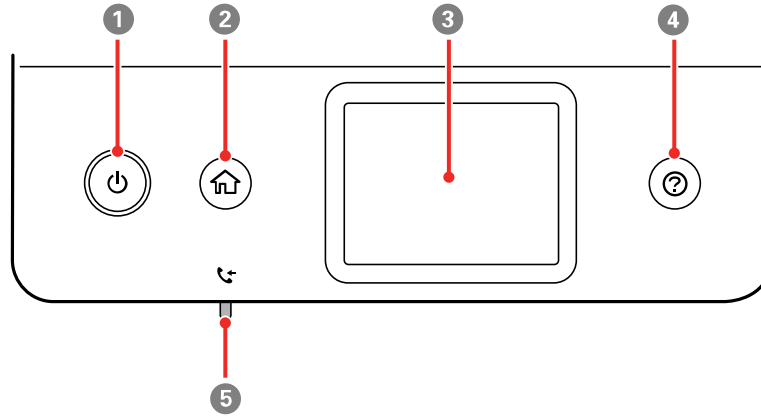

- 1 Botão e luz ⏻ ligar
- 2 Botão 🏠 início
- 3 Visor LCD
- 4 Botão ❓ ajuda
- 5 Luz 📠 fax recebido

Visor LCD

Informação do ícone de estado

Tema principal: Utilização do painel de controle

Visor LCD

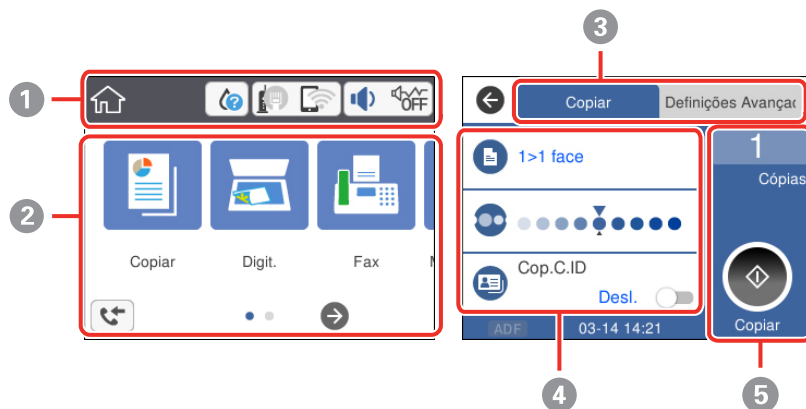

- 1 Exibe várias informações de estado; selecione um ícone para verificar o estado ou ajustar as configurações
- 2 Opções de menu
- 3 Selecione uma guia para visualizar opções e configurações diferentes
- 4 Opções de configuração
- 5 Selecione para executar uma ação

Tema principal: [Botões e luzes do painel de controle](#)

Informação do ícone de estado

O seu produto exibe ícones de estado no visor LCD para certos estados do produto.

Ícones	Descrição
◆	Exibe a tela de estado do suprimento.

Ícones	Descrição
	<p>Exibe o estado de conexão de rede; selecione o ícone para configurar ou modificar a sua conexão de rede</p> <ul style="list-style-type: none"> O produto não está conectado a uma rede com fios (Ethernet). O produto está conectado a uma rede com fios (Ethernet). O produto não está conectado a uma rede sem fios. O produto está procurando por um SSID ou encontrou um problema de conexão com a rede wireless. O produto está conectado a uma rede wireless; o número de barras indica a intensidade do sinal da conexão. O Wi-Fi Direct não está ativado. O Wi-Fi Direct está ativado.
	A configuração Modo silencioso é ativada ou desativada. Selecione o ícone para mudar a configuração. Dependendo do tipo de papel e qualidade de impressão selecionados, quando a função está ativada, o ruído é reduzido durante a impressão, mas a velocidade de impressão pode diminuir.
	Exibe o número de faxes recebidos aguardando para ser lidos, impressos ou salvos.
	Exibe a tela Informações de Dados do Fax .
	Exibe informação ou instruções adicionais, como a colocação de papel ou de um documento no scanner; selecione o ícone para exibir a informação.
	Há um problema com a configuração indicada; selecione o ícone para informação sobre como resolver o problema.

Tema principal: [Botões e luzes do painel de controle](#)

Digitar caracteres no visor LCD

Siga estas diretrizes para digitar caracteres para senhas e outras configurações.

Teclado virtual

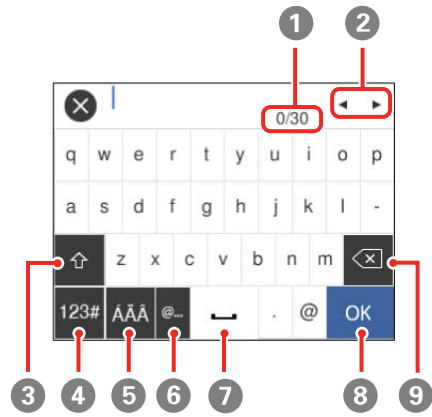

- 1 Exibe o número de caracteres
- 2 Move o cursor para a esquerda ou para a direita
- 3 Troca entre letras maiúsculas e minúsculas
- 4 Troca entre caracteres e números ou símbolos
- 5 Modifica o layout do teclado
- 6 Exibe uma lista de nomes de domínios para você escolher
- 7 Digita um espaço
- 8 Selecione quando terminar
- 9 Apaga o caractere anterior

Teclado numérico

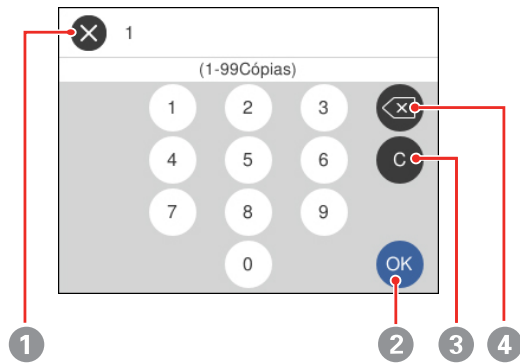

- 1 Cancela o item e fecha o teclado
- 2 Selecione quando terminar
- 3 Elimina o número digitado
- 4 Apaga o número anterior

Tema principal: [Utilização do painel de controle](#)

Visualização de animações

Você pode visualizar animações no visor LCD para ajudar a guiá-lo com um procedimento ou resolver um problema.

1. Aperte o botão ajuda.

Você verá uma tela como esta:



2. Selecione **Resolução de problemas** se tiver um problema ou **Como** para ver instruções de procedimentos comuns.
3. Selecione um tópico da lista de tópicos disponíveis e siga as instruções na tela.

Ao visualizar os tópicos, pode ser que veja telas como estas:

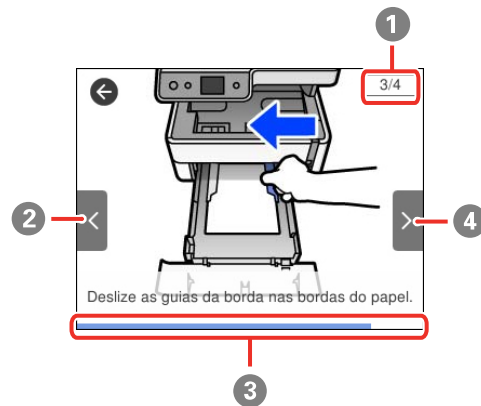

- 1 Exibe o número do passo atual e o número total de passos
- 2 Selecione a seta para a esquerda para ver o passo anterior

- 3 Indica o seu progresso na animação
- 4 Selecione a seta para a direita para ver o próximo passo

Tema principal: [Utilização do painel de controle](#)

Como mudar o idioma do visor LCD

Você pode alterar o idioma usado na tela LCD

1. Aperte o botão  início, se necessário.
2. Selecione **Definições**.

Você verá uma tela como esta:



3. Selecione **Definições gerais**.
4. Selecione **Definições básicas**.
5. Navegue para baixo e selecione **Idioma/Language**.
6. Selecione um idioma.
7. Aperte o ícone  início para sair.

Tema principal: [Utilização do painel de controle](#)

Seleção da data e hora

Selecione a data e hora atuais, a fase do horário de verão na sua área e selecionar o formato data e hora que preferir.

1. Aperte o botão  início, se necessário.
2. Selecione **Definições**.

Você verá uma tela como esta:



3. Selecione **Definições gerais**.
4. Selecione **Definições básicas**.
5. Selecione **Definições de data/hora**.
6. Selecione **Horário de Verão**.
7. Selecione a configuração que se aplica à sua área:
 - **Inverno**: é outono ou inverno e a sua área não usa horário de verão.
 - **Verão**: é primavera ou verão e a sua região usa horário de verão.

Observação: Se a sua região usar horário de verão, você precisa mudar esta configuração para mudar a estação. Quando mudar de **Inverno** para **Verão**, o seu produto ajustará para uma hora a mais automaticamente. Quando mudar de **Verão** para **Inverno**, o seu produto ajustará o relógio para uma hora a menos.

8. Selecione **Data/hora**.

9. Selecione um formato de data que deseja usar.
10. Use o teclado numérico para digitar a data atual, depois selecione **OK**.
11. Selecione um formato de hora que deseja usar.
12. Use o teclado numérico para digitar a hora atual, depois selecione **OK**.
13. Selecione **Diferença horária**.
14. Use os botões **+** e **-** para digitar a diferença de hora entre o seu fuso horário e o UTC (Tempo Universal Coordenado), depois selecione **OK**.

Tema principal: [Utilização do painel de controle](#)

Seleção do seu país ou região

Antes de usar o seu produto, selecione o país ou região em que você está usando o seu produto.

Observação: Se você mudar o país ou região, as configurações do fax voltam para o padrão e você terá que selecioná-las outra vez. Esta configuração pode ser travada por um administrador. Se você não puder acessar ou modificar esta configuração, entre em contato com o seu administrador para obter ajuda.

1. Aperte o botão  início, se necessário.
2. Selecione **Definições**.

Você verá uma tela como esta:



3. Selecione **Definições gerais**.
4. Selecione **Definições básicas**.
5. Selecione **País/Região**.
6. Navegue para cima ou para baixo, se necessário, e selecione o seu país ou região.
Você verá uma mensagem de confirmação.
7. Se a configuração estiver correta, selecione **Sim**. (Caso contrário, selecione **Não** e tente novamente.)

Tema principal: [Utilização do painel de controle](#)

Ajuste dos sons do painel de controle

Você pode ajustar a altura do som emitido ao pressionar botões no painel de controle.

1. Aperte o botão  início, se necessário.
2. Selecione **Definições**.

Você verá uma tela como esta:



3. Selecione **Definições gerais**.
4. Selecione **Definições básicas**.
5. Selecione **Som**.

6. Execute um dos seguintes procedimentos:
 - Para silenciar todos os sons do painel de controle, desligue a configuração **Mudo**.
 - Para selecionar um nível de som específico, selecione **Modo normal** ou **Modo Silencioso**.

Observação: Você também pode selecionar o ícone  na tela inicial para trocar entre Modo normal e Modo Silencioso.

7. Navegue para baixo e selecione **Som botões**.
8. Selecione o ícone – ou + para diminuir ou aumentar o som.
9. Selecione **OK** para sair.

Observação: Você também pode ajustar o nível para várias funções do produto.

Tema principal: [Utilização do painel de controle](#)

Prevenção de conexão com PC através de USB

Você pode desativar o acesso ao seu produto de um computador conectado por USB. Isso restringe acesso ao produto de fora da rede.

1. Aperte o botão  início, se necessário.
2. Selecione **Definições**.

Você verá uma tela como esta:



3. Selecione **Definições gerais**.
4. Selecione **Definições da impressora**.
5. Navegue para baixo e selecione **Ligação do PC através de USB**.
6. Selecione **Desactivar**.

Tema principal: [Utilização do painel de controle](#)

Ajuste do brilho do visor

Você pode ajustar o brilho do visor LCD.

1. Aperte o botão  início, se necessário.
2. Selecione **Definições**.

Você verá uma tela como esta:



3. Selecione **Definições gerais**.
4. Selecione **Definições básicas**.
5. Selecione **Brilho do LCD**.
6. Selecione o ícone – ou + para diminuir ou aumentar o brilho.
7. Selecione **OK** para sair.

Tema principal: [Utilização do painel de controle](#)

Localização das partes do produto

Veja estas seções para identificar as partes do seu produto.

[Partes do produto - Frente](#)

[Partes do produto - parte interna](#)

[Partes do produto - parte traseira](#)

Tema principal: [Informações básicas do produto](#)

Partes do produto - Frente

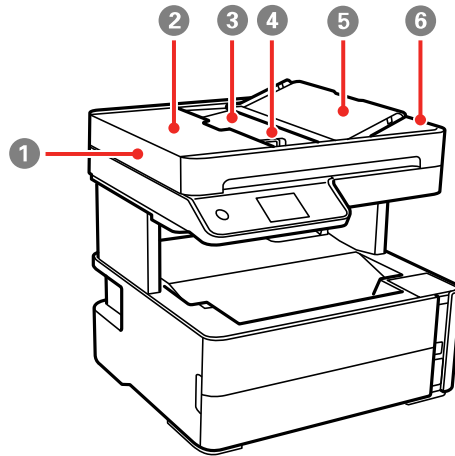

- 1 Alimentador automático de documentos (AAD)
- 2 Tampa do AAD
- 3 Bandeja de entrada do AAD
- 4 Guia da borda do AAD
- 5 Suporte de documento do AAD

6 Bandeja de coleta do AAD

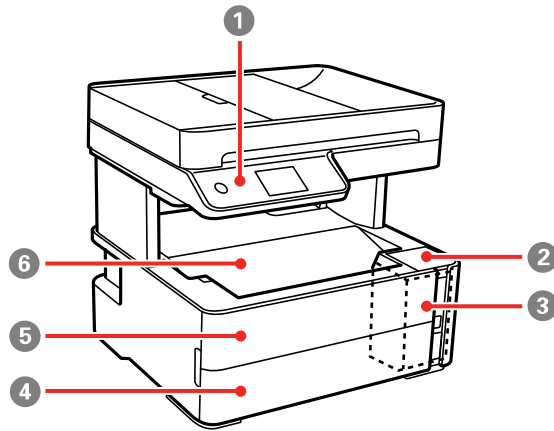

- 1 Painel de controle
- 2 Tampa do tanque de tinta
- 3 Tanque de tinta
- 4 Tampa da gaveta de papel
- 5 Tampa da frente
- 6 Bandeja de saída

Tema principal: [Localização das partes do produto](#)

Partes do produto - parte interna

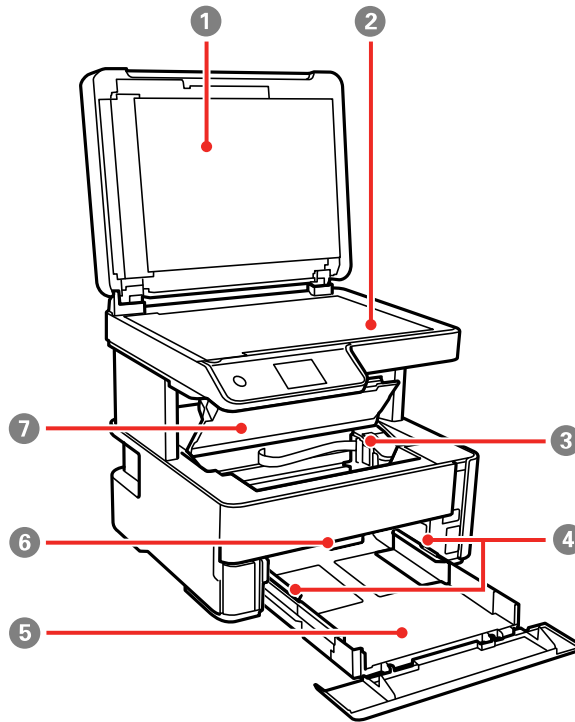

- 1 Tampa do scanner
- 2 Vidro do scanner
- 3 Cabeçote de impressão
- 4 Guia da borda
- 5 Gaveta de papel
- 6 Seletor de saída
- 7 Tampa da impressora

Tema principal: [Localização das partes do produto](#)

Partes do produto - parte traseira

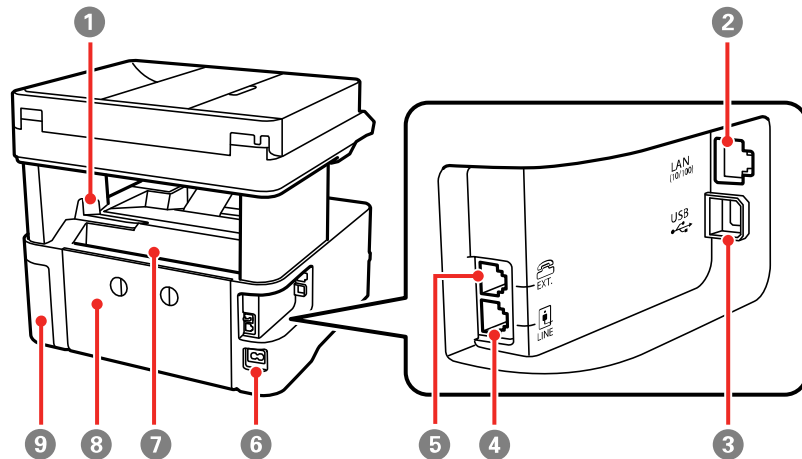

- 1 Aparador da bandeja de saída
- 2 Porta **LAN**
- 3 Porta **USB**
- 4 Porta **LINE**
- 5 Porta **EXT**
- 6 Entrada de CA
- 7 Alimentador traseiro
- 8 Tampa traseira
- 9 Tampa do compartimento da caixa de manutenção

Tema principal: [Localização das partes do produto](#)

Uso de configurações de economia de energia

O seu produto entra em modo de repouso automaticamente e desliga o visor LCD quando não é utilizado por certo tempo. Você pode encurtar esse tempo e selecionar outras opções para economizar eletricidade e suprimentos.

[Mudança das configurações do temporizador](#)

Mudança das configurações do temporizador de desligamento

Tema principal: Informações básicas do produto

Mudança das configurações do temporizador

Você pode ajustar o tempo até que o produto entre em modo de repouso e apague o visor LCD.

1. Aperte o botão  início, se necessário.
2. Selecione **Definições**.

Você verá uma tela como esta:



3. Selecione **Definições gerais**.
4. Selecione **Definições básicas**.
5. Selecione **Temporizador**.
6. Selecione o ícone **+** ou **-** para aumentar ou reduzir o número de minutos.

Observação: Você também pode apertar o campo de minutos e usar o teclado numérico exibido para digitar o número de minutos.

7. Selecione **OK** quando terminar.

Tema principal: Uso de configurações de economia de energia

Mudança das configurações do temporizador de desligamento

Você pode fazer o produto desligar automaticamente se não for utilizado por um tempo especificado.

1. Aperte o botão  início, se necessário.
2. Selecione **Definições**.

Você verá uma tela como esta:



3. Selecione **Definições gerais**.
4. Selecione **Definições básicas**.
5. Selecione **Tempor p deslig**.
6. Selecione um intervalo entre **30 minutos** e **12h** (12 horas).

Tema principal: [Uso de configurações de economia de energia](#)

Soluções Epson Connect para smartphones, tablets e mais

Use o seu smartphone, tablet ou computador para imprimir ou digitalizar de casa, do escritório ou do outro lado do planeta, documentos, fotos, emails e páginas da internet.

Observação: Se estiver usando o seu produto Epson com o sistema operacional Windows 10 S, você não pode usar o software descrito nesta seção. Você também não pode baixar e instalar qualquer software do produto Epson do site da Epson para uso com o Windows 10 S; é necessário que obtenha o software somente através da loja do Windows.

Imprima de qualquer lugar usando estas soluções Epson Connect:

- Epson Email Print
- Epson iPrint Mobile App
- Epson Remote Print

Digitalize ou envie um arquivo por email, ou carregue-o para um serviço online diretamente do seu produto Epson utilizando o Epson Scan to Cloud ou o aplicativo Epson iPrint Mobile.

[Configuração dos serviços Epson Connect](#)

[Uso do Epson Email Print](#)

[Uso do aplicativo para dispositivo móvel Epson iPrint](#)

[Uso do Epson Remote Print](#)

[Uso do Epson Scan to Cloud](#)

Tema principal: [Informações básicas do produto](#)

Tarefas relacionadas

[Uso do AirPrint](#)

[Uso do Google Cloud Print](#)

[Impressão a partir de um Android usando o Epson Print Enabler](#)

[Uso da impressão com Fire OS](#)

[Uso de impressão através de dispositivo móvel com Windows 10](#)

Configuração dos serviços Epson Connect

Se você não ativou o endereço de email do seu produto para uso com o Epson Connect quando configurou o seu produto, você pode ativá-lo usando o painel de controle do produto.

1. Aperte o botão  início, se necessário.
2. Selecione **Definições**.

Você verá uma tela como esta:



3. Selecione **Definições gerais**.
4. Selecione **Definições de Serviço da Web**.
5. Selecione **Serviços Epson Connect**.
6. Selecione **Registrar**.
7. Siga as instruções na tela para ativar o endereço de email do produto.

Tema principal: [Soluções Epson Connect para smartphones, tablets e mais](#)

Temas relacionados

[Rede Wi-Fi ou com fio](#)

Uso do Epson Email Print

Com o Epson Email Print, você pode imprimir a partir de qualquer dispositivo que possa enviar e-mail, como um smartphone, tablet ou laptop. Basta ativar o endereço de email único do seu produto. Quando quiser imprimir, anexe um PDF, um documento do Microsoft Office ou uma foto a um email e envie-o para o seu produto. Tanto o email como os anexos serão impressos automaticamente.

1. Conecte o seu produto à rede. Veja o link abaixo.
2. Se não configurou o Email Print quando instalou o software do seu produto, veja o link abaixo para usar o painel de controle do produto para ativar o seu endereço de email. Ou visite o site epsonconnect.com para aprender mais sobre o Email Print, criar a sua conta do Epson Connect e registrar o seu produto no serviço do Epson Connect.

3. Agora você está pronto para enviar e imprimir emails através do endereço de Email Print do seu produto.

Observação: Vá até epsonconnect.com e faça o login na sua conta do Epson Connect para personalizar o email do seu produto, ajustar as configurações de impressão e configurar outros serviços do Epson Connect.

Tema principal: [Soluções Epson Connect para smartphones, tablets e mais](#)

Tarefas relacionadas

[Configuração dos serviços Epson Connect](#)

Temas relacionados

[Rede Wi-Fi ou com fio](#)

Uso do aplicativo para dispositivo móvel Epson iPrint

Use este aplicativo gratuito para dispositivos Apple e Android para imprimir e digitalizar em produtos Epson que estejam conectados à rede. O Epson iPrint permite que imprima PDFs, documentos do Microsoft Office, fotos e páginas da internet em uma rede sem fios. Você pode digitalizar e salvar um arquivo no seu dispositivo, enviá-lo por e-mail ou carregá-lo para um dispositivo como Box, Dropbox, Evernote ou Google Drive.

1. Conecte o seu produto à rede wireless. Veja o link abaixo.
2. Visite o site epson.com.br/connect para aprender mais sobre o Epson iPrint e verificar a compatibilidade com o seu dispositivo móvel.
3. Baixe o Epson iPrint da App Store da Apple ou da loja do Google Play.
4. Conecte o seu dispositivo móvel à mesma rede wireless que o seu produto.
5. Abra o Epson iPrint e selecione o seu produto Epson.

Agora está tudo pronto para imprimir e digitalizar com o seu dispositivo móvel e o seu produto Epson.

Tema principal: [Soluções Epson Connect para smartphones, tablets e mais](#)

Temas relacionados

[Rede Wi-Fi ou com fio](#)

Uso do Epson Remote Print

Com o software Epson Remote Print, você pode imprimir do seu laptop ou computador de mesa de qualquer lugar do mundo em um produto Epson habilitado para e-mail.

1. Conecte o seu produto Epson à rede wireless. Veja o link abaixo.
2. Se você ainda não configurou uma conta do Epson Connect quando instalou o software do produto, visite o site epsonconnect.com para criar a sua conta e registrar o produto no serviço Epson Connect.

Observação: Anote o endereço de e-mail do produto.

3. Visite o site epsonconnect.com para saber mais sobre o Remote Print e como baixar o software Remote Print Driver.
4. Baixe e instale o software Epson Remote Print.
5. Digite o endereço de e-mail e chave opcional de acesso do produto Epson durante a configuração do Remote Print.
6. Agora está tudo pronto para imprimir remotamente. Selecione o comando para imprimir do seu laptop ou computador de mesa e selecione o driver Remote Print para o seu produto Epson.

Tema principal: [Soluções Epson Connect para smartphones, tablets e mais](#)

Temas relacionados

[Rede Wi-Fi ou com fio](#)

Uso do Epson Scan to Cloud

O serviço Epson Scan to Cloud permite que você digitalize e envie um arquivo como e-mail ou carregue-o para um serviço online diretamente do seu produto Epson. Registre um endereço de e-mail ou serviços on-line como Box, DropBox, Evernote ou Google Drive com a sua conta do Epson Connect.

1. Conecte o seu produto Epson à rede. Veja o link abaixo.
2. Se você ainda não configurou uma conta do Epson Connect quando instalou o software do produto, visite o site epsonconnect.com para criar a sua conta e registrar o produto no serviço Epson Connect.

Observação: Anote o endereço de e-mail e senha do produto.

3. Visite o site epsonconnect.com para entrar na sua conta com o endereço de e-mail e senha que selecionou.
4. Selecione o seu produto, selecione **Digitalizar para a Nuvem** e selecione **Lista de destino**.
5. Clique em **Adicionar**, depois siga as instruções na tela para criar a sua lista de destino.

6. Agora está tudo pronto para Digitalizar para a Nuvem. Selecione a configuração de digitalização para Digitalizar para a Nuvem no painel de controle do seu produto Epson.

Tema principal: [Soluções Epson Connect para smartphones, tablets e mais](#)

Temas relacionados

[Rede Wi-Fi ou com fio](#)

Uso do AirPrint

O AirPrint habilita a impressão instantânea sem fios de um iPhone, iPad, iPod touch e Mac sem precisar instalar drivers ou baixar software.



Observação: Se você desativou as mensagens de configuração de papel no painel de controle do seu produto, não é possível usar o AirPrint. Veja o link abaixo para ativar as mensagens, se necessário.

1. Coloque papel no produto.
2. Configure o seu produto para impressão sem fio. Veja o link abaixo.
3. Conecte o dispositivo Apple na mesma rede sem fio que o produto está usando.
4. Imprima no produto a partir do dispositivo.

Observação: Para mais detalhes, consulte a página do AirPrint no website da Apple.

Tema principal: [Informações básicas do produto](#)

Referências relacionadas

[Opções de configurações de origem do papel](#)

Temas relacionados

[Rede Wi-Fi ou com fio](#)

Uso do Google Cloud Print

Com uma conta do Google, você pode imprimir a partir do seu dispositivo Apple ou Android no seu produto Epson. Você também pode imprimir a partir de Chromebooks e do navegador Google Chrome sem drivers ou cabos.

1. Conecte o seu produto Epson à rede wireless. Veja o link abaixo.
2. Anote o endereço IP do seu produto, que pode ser verificado checando o estado da rede. Veja o link abaixo.
3. Conecte o seu computador ou dispositivo móvel à mesma rede sem fios que o seu produto Epson.
4. Digite o endereço IP do seu produto na barra de endereços de um navegador da web.
5. Selecione a opção **Google Cloud Print Services** (Serviços do Google Cloud Print).

Observação: Caso não veja a opção **Google Cloud Print Services** (Serviços do Google Cloud Print), desligue e depois volte a ligar o seu produto. Se ainda assim a opção não aparecer, selecione a opção de **Firmware Update** (Atualização de Firmware) e siga as instruções na tela para atualizar o seu produto.

6. Clique em **Register** (Registrar).
7. Marque a caixa de seleção para concordar com o Usage Advisory (Conselho de Utilização) e clique em **Next** (Continuar).
8. Clique em **OK** para abrir a página de login.
Uma nova janela do navegador abrirá.
9. Digite o seu nome de usuário do Google e clique em **Sign in** (Entrar) ou, se não tiver uma conta com o Google, clique em **Sign up for a new Google Account** (Fazer uma nova conta do Google) e siga as instruções na tela.
10. Clique em **Finish printer registration** (Concluir registro de impressora) para completar a configuração e imprimir uma página de teste.

O seu produto agora está conectado a sua conta do Google e pode ser acessado de qualquer Chromebook, computador, dispositivo Apple ou Android com acesso à internet. Visite o site do [Google Cloud Print](#) para mais informação sobre o uso do Google Cloud Print ou uma lista de aplicativos suportados (site disponível somente em inglês).

[Configuração do Google Cloud Print em um Chromebook](#)

Tema principal: [Informações básicas do produto](#)

Tarefas relacionadas

[Impressão de uma folha de estado da rede](#)

Temas relacionados

[Rede Wi-Fi ou com fio](#)

Configuração do Google Cloud Print em um Chromebook

Com uma conta do Google, você pode imprimir de um Chromebook sem drivers nem cabos.

1. Conecte o seu produto Epson à rede wireless. Veja o link abaixo.
2. Ligue o seu Chromebook e conecte-o à mesma rede wireless do seu produto.

Observação: Consulte a documentação do Chromebook para detalhes sobre a conexão em rede.

3. Execute um dos seguintes procedimentos:
 - Clique em **Add to Cloud Print** (Adicionar ao Cloud Print) na notificação que aparecer no canto da tela do seu Chromebook.

Observação: Caso não veja uma notificação, verifique se um número aparece na área de estado no canto inferior direito da tela. Clique nesse número para abrir o menu de notificações, depois clique em **Add to Cloud Print** (Adicionar ao Cloud Print).

- Abra um navegador e digite **chrome://devices** na barra de endereços. Pule para o passo 5.
 - Caso veja uma tela de confirmação do registro, clique em **Register** (Registrar).
4. Clique em **Add Device** (Adicionar Dispositivo).
 5. Clique no botão **Register** (Registrar) que aparece ao lado do seu produto.
 6. Clique em **Register** (Registrar) na tela de confirmação. O visor LCD do seu produto exibe uma mensagem de confirmação.
 7. Selecione **OK** ou aperte o botão **OK** no seu produto para confirmar a conexão do Google Cloud Print e imprimir uma página de teste.

O seu produto agora está conectado a sua conta do Google e pode ser acessado de qualquer Chromebook, iPhone ou Android com acesso à internet. Visite o site do [Google Cloud Print](#) para mais informação sobre o uso do Google Cloud Print ou uma lista de aplicativos suportados (site disponível somente em inglês).

Tema principal: [Uso do Google Cloud Print](#)

Temas relacionados

[Rede Wi-Fi ou com fio](#)

Impressão a partir de um Android usando o Epson Print Enabler

Você pode imprimir sem fios os seus documentos, emails, fotos e páginas da internet diretamente do seu telefone ou tablet Android (Android v4.4 ou posterior). Com alguns toques, o seu dispositivo Android descobrirá o seu produto Epson mais próximo e imprimirá.

1. Conecte o seu produto Epson à rede wireless. Veja o link abaixo.
2. No seu dispositivo Android, baixe o plug-in do Epson Print Enabler da loja do Google Play.
3. Vá até **Settings** (Configurações) no seu dispositivo Android, selecione **Printing** (Impressão) e habilite o plug-in da Epson.
4. Conecte o seu dispositivo Android à mesma rede wireless que o seu produto.
5. Agora está tudo pronto para imprimir. A partir de um aplicativo Android, como Chrome ou Gmail, toque no ícone de menu e imprima o que estiver na tela.

Observação: Caso não veja o seu produto toque em **All Printers** (Todas as impressoras) e selecione o seu produto.

Tema principal: [Informações básicas do produto](#)

Temas relacionados

[Rede Wi-Fi ou com fio](#)

Uso do serviço de impressão Mopria Print Service

Você pode usar o serviço Mopria Print Service para imprimir do seu celular ou tablet com Android (Android v4.4 ou posterior) no seu produto Epson ou em qualquer produto de outros fabricantes certificado pela Mopria. Você pode baixar o Mopria Print Service do Google Play.

1. Conecte o seu produto Epson à rede wireless. Consulte o link abaixo.
2. No seu dispositivo Android, baixe o aplicativo Mopria Print Service do Google Play.

Observação: Em alguns dispositivos Samsung Galaxy, o Mopria pode vir pré-instalado.

3. Vá até **Settings** (Configurações) no seu dispositivo Android, selecione **Printing** (Impressão) e habilite o serviço Mopria Print Service.
4. Conecte o seu dispositivo Android à mesma rede wireless que o seu produto.

5. Agora está tudo pronto para imprimir. A partir de um aplicativo Android, como Chrome ou Gmail, toque no ícone de menu e selecione **Print** (Imprimir). Depois selecione **All printers** (Todas as impressoras), selecione o seu produto Epson, ajuste as suas configurações de impressão e imprima.

Tema principal: [Informações básicas do produto](#)

Temas relacionados

[Rede Wi-Fi ou com fio](#)

Uso da impressão com Fire OS

Você pode imprimir sem fios no seu produto Epson na rede a partir de tablets e telefones Amazon Fire. Não há software para baixar, drivers para instalar ou cabos para conectar. Com apenas alguns toques em email, calendário, contatos e WPS Office, você pode enviar o conteúdo da sua tela para um produto Epson.

1. Conecte o seu produto Epson à rede wireless. Veja o link abaixo.
2. Conecte o seu dispositivo Amazon à mesma rede wireless que o seu produto.
3. Agora está tudo pronto para imprimir. A partir do seu aplicativo da Amazon, toque na opção de impressão para selecionar o seu produto para imprimir o conteúdo da tela.

Observação: Caso veja uma mensagem avisando que um plug-in é necessário, toque em **OK** e toque em **Download**. Se o seu produto Amazon Fire usar o Fire OS 5 ou superior, o seu dispositivo utiliza automaticamente o aplicativo Mopria Print Service integrado para imprimir.

Tema principal: [Informações básicas do produto](#)

Temas relacionados

[Rede Wi-Fi ou com fio](#)

Uso de impressão através de dispositivo móvel com Windows 10

Você pode imprimir sem fios no seu produto Epson na rede a partir de tablets e telefones com Windows 10. Não há software para baixar, drivers para instalar ou cabos para conectar. Procure pela opção de impressão no seu aplicativo do Windows 10 para enviar o conteúdo da tela para um produto Epson.

1. Conecte o seu produto Epson à rede wireless. Veja o link abaixo.
2. Conecte o seu dispositivo móvel com Windows 10 à mesma rede wireless que o seu produto.
3. Agora está tudo pronto para imprimir. A partir do seu aplicativo do Windows 10, toque na opção de impressão para selecionar o seu produto para imprimir o conteúdo da tela.

Tema principal: [Informações básicas do produto](#)

Temas relacionados

[Rede Wi-Fi ou com fio](#)

Uso do aplicativo Epson Print and Scan com tablets Windows

Você pode usar este aplicativo gratuito para imprimir fotos e digitalizar a partir do seu tablet Windows (Windows 8 ou superior) Surface RT ou Pro com produtos Epson em rede. O aplicativo Epson Print and Scan permite que você digitalize e capture imagens diretamente no seu tablet ou Microsoft OneDrive.

Observação: O aplicativo Epson Print and Scan não suporta impressão de dispositivo móvel com Windows 10.

1. Conecte o seu produto Epson à rede wireless. Veja o link abaixo.
2. Baixe o aplicativo Epson Print and Scan da Microsoft Windows Store.
3. Conecte o seu tablet com Windows à mesma rede wireless que o seu produto.
4. Abra o Epson Print and Scan e selecione o seu produto Epson.

Agora está tudo pronto para imprimir suas fotos e digitalizar.

Tema principal: [Informações básicas do produto](#)

Temas relacionados

[Rede Wi-Fi ou com fio](#)

Rede Wi-Fi ou com fio

Consulte estas seções para usar o seu produto em uma rede Wi-Fi ou com fio.

[Recomendação de segurança de rede](#)

[Configuração do modo de infraestrutura Wi-Fi](#)

[Configuração do modo Wi-Fi Direct](#)

[Wi-Fi Protected Setup \(WPS\)](#)

[Impressão de uma folha de estado da rede](#)

[Impressão de um relatório de conexão de rede](#)

[Modificação ou atualização das conexões de rede](#)

Recomendação de segurança de rede

Para ajudar a dissuadir acesso não autorizado ao produto em uma rede, você deve proteger o seu ambiente de rede usando medidas de segurança apropriadas.

Medidas de segurança como estas podem ajudar a dissuadir ameaças como perda de dados de usuário, uso de linhas de telefone e fax e outras intrusões:

- **Ative a segurança na sua rede sem fio**

Ative a segurança adequada na rede sem fio que pretende usar com o produto. A segurança da rede, como uma senha de rede, pode dissuadir a interceptação de tráfego na rede sem fio. O seu roteador pode já ter uma senha padrão ativada pelo seu provedor de serviço de internet. Consulte a documentação do seu provedor e do roteador para instruções de como modificar a senha padrão e tornar sua rede mais segura.

- **Somente conecte o produto a uma rede protegida por firewall**

Conectar o produto diretamente à internet pode deixá-lo vulnerável a ameaças de segurança. Ao invés disso, conecte-o a um roteador ou outra conexão de rede protegida por firewall. O seu roteador pode já ter um firewall configurado pelo seu provedor de serviço de internet; verifique com o seu provedor para obter confirmação. Para obter melhores resultados, configure e use um endereço de IP privado para a sua conexão de rede.

- **Modifique a senha padrão de administrador no seu produto**

Se o seu produto tiver uma opção para definição de uma senha de administrador, modifique a senha padrão de administrador para dissuadir acesso de usuários não autorizados a dados pessoais armazenados no produto, como números de identificação, senhas e listas de contato.

Tema principal: [Rede Wi-Fi ou com fio](#)

Configuração do modo de infraestrutura Wi-Fi

Você pode configurar o seu produto para se comunicar com o seu computador usando um roteador ou ponto de acesso wireless. O roteador ou ponto de acesso wireless pode ser conectado ao seu computador através de uma rede com ou sem fio.

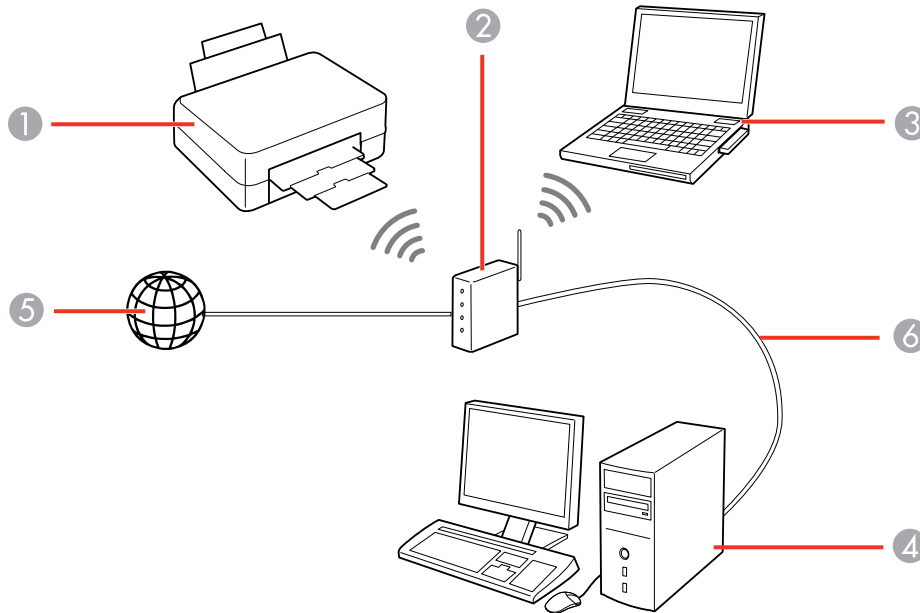

- 1 Produto Epson
- 2 Roteador ou ponto de acesso wireless
- 3 Computador com uma interface wireless
- 4 Computador
- 5 Internet
- 6 Cabo de Ethernet (usado somente para conexão com fio ao roteador ou ponto de acesso)

[Seleção das configurações da rede sem fio no painel de controle](#)

Tema principal: [Rede Wi-Fi ou com fio](#)

Seleção das configurações da rede sem fio no painel de controle

Você pode selecionar ou alterar as configurações de rede wireless usando o painel de controle do produto.

Para instalar o seu produto em uma rede wireless, siga as instruções no pôster *Guia de instalação* e instale o software necessário, baixando-o do site da Epson. O programa de instalação irá guiá-lo na configuração da rede.

Observação: A avaria ou o conserto deste produto pode causar perda de dados e configurações de rede. A Epson não é responsável por fazer backup ou recuperação de dados e configurações durante ou após o período de garantia. Recomendamos que você faça o seu próprio backup ou que imprima os seus dados e configurações de rede.

1. Aperte o botão  início, se necessário.

2. Selecione o ícone .

Você verá uma tela como esta:



3. Selecione **Wi-Fi (Recomendado)**.
4. Selecione **Iniciar Ajuste** ou **Alterar Configurações**.
5. Selecione **Assistente conf. Wi-Fi**.

Você verá uma tela como esta:





6. Selecione o nome da sua rede sem fios ou selecione **Inserir manualmente** para digitar o nome manualmente. Se for digitar o nome manualmente, use o teclado exibido para digitar o nome da rede e ativar a configuração de senha para digitar a senha.





Observação: O nome e senha da rede são sensíveis a letras maiúsculas e minúsculas. Certifique-se de digitar corretamente letras maiúsculas e minúsculas, números ou caracteres especiais.

- Para mover o cursor, aperte a seta para a esquerda ou para a direita.

- Para modificar a letra para maiúscula ou minúscula, selecione .
 - Para apagar o caractere anterior, selecione .
 - Para digitar números e símbolos, selecione **123#**.
 - Para digitar um espaço, selecione .
 - Para terminar de digitar o nome ou senha da sua rede, selecione **OK**.
7. Selecione o campo **Inserir Senha** e use o teclado exibido para digitar a senha da sua rede.



8. Quando terminar, confirme as configurações de rede exibidas e selecione **Iniciar Ajuste** para começar a configuração.
9. Se a configuração terminou com sucesso, selecione **Imprimir Relatório de Verificação** para imprimir um relatório de configuração de rede ou selecione **OK** para sair.
10. Aperte o botão  início para retornar à tela inicial.

O ícone  Wi-Fi exibido no visor LCD indica o estado da sua conexão sem fios. Se o produto não estiver conectado à rede, você pode ter selecionado o nome de rede errado ou digitado a senha incorretamente. Repita esses passos para tentar novamente.

Se for imprimir do seu computador, certifique-se de que instalou o software de rede, conforme descrito no pôster *Guia de instalação*.

Tema principal: [Configuração do modo de infraestrutura Wi-Fi](#)

Tarefas relacionadas

[Impressão de uma folha de estado da rede](#)

Configuração do modo Wi-Fi Direct

Você pode configurar o produto para que se comunique diretamente com o seu computador ou com outro dispositivo sem precisar de um roteador ou ponto de acesso sem fio. Em modo Wi-Fi, o produto age como o ponto de acesso da rede para até 8 dispositivos.

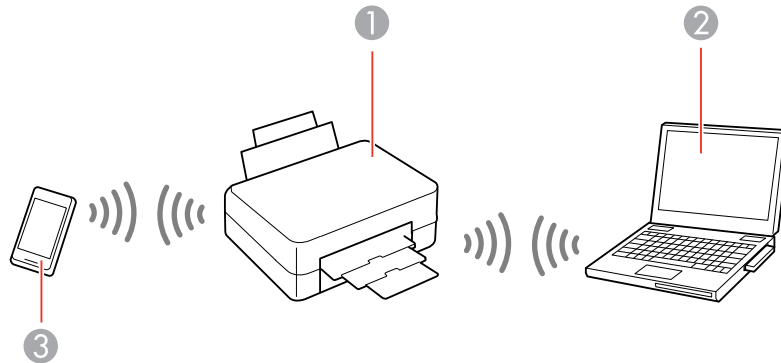

- 1 Produto Epson
- 2 Computador com uma interface sem fio
- 3 Outro dispositivo sem fio

[Conexão a um dispositivo móvel](#)

[Ativar o modo Wi-Fi Direct \(Simple AP\)](#)

[Modificar o nome e senha de rede do Wi-Fi Direct](#)

Tema principal: [Rede Wi-Fi ou com fio](#)

Conexão a um dispositivo móvel

Você pode conectar um dispositivo móvel diretamente a uma impressora sem usar um roteador ou ponto de acesso wireless.

Observação: Certifique-se de que o aplicativo Epson iPrint Mobile esteja instalado no seu dispositivo móvel antes de conectar-se à impressora.

1. Aperte o botão  início, se necessário.
2. Selecione **Wi-Fi Direct**.
3. Selecione **Iniciar Ajuste**.

Você verá a seguinte tela:



4. Execute um dos seguintes procedimentos:
 - Para dispositivos iOS, selecione **iOS**. Escaneie o código QR com a câmera no seu dispositivo e siga as instruções no dispositivo. Selecione **Avançar** no visor LCD para verificar a informação da impressora e depois abra o aplicativo Epson iPrint no seu dispositivo e selecione a impressora exibida no visor LCD. Selecione **Completo** no visor LCD.
 - Para dispositivos Android, selecione **Android**. Abra o aplicativo Epson iPrint no seu dispositivo e selecione a impressora exibida no visor LCD. Selecione **Completo** no visor LCD.
 - Para outros tipos de dispositivo, selecione **Outros Dispositivos do SO**. Use o seu dispositivo para selecionar o nome da rede Wi-Fi (SSID) exibido no visor LCD e depois digite a senha mostrada.
5. Siga as instruções no visor LCD para completar a configuração do Wi-Fi Direct.

O ícone  Wi-Fi Direct exibido no visor LCD indica se o Wi-Fi Direct está ativado no produto.



Se for imprimir do seu computador, certifique-se de que instalou o software de rede, conforme descrito no pôster *Guia de instalação*.

Tema principal: [Configuração do modo Wi-Fi Direct](#)

Ativar o modo Wi-Fi Direct (Simple AP)

Você pode ativar o modo Wi-Fi Direct para permitir a comunicação direta entre o produto e um computador ou outro dispositivo sem um roteador ou ponto de acesso sem fio.

1. Aperte o botão  início, se necessário.

2. Selecione o ícone  | .

Você verá uma tela como esta:



3. Selecione **Wi-Fi Direct**.

4. Selecione **Iniciar Ajuste**.

5. Selecione **Iniciar Ajuste** novamente.

6. Use o seu computador ou dispositivo sem fios para selecionar o nome da rede Wi-Fi (SSID) exibido no visor LCD e digite a senha exibida.

Observação: Você também pode escanear o código QR no visor LCD para visualizar instruções de configuração online.

7. Quando terminar, navegue para baixo no visor LCD do produto e selecione **OK**.

8. Aperte o botão  início para retornar à tela inicial.

O ícone  Wi-Fi Direct exibido no visor LCD indica se o Wi-Fi Direct está ativado no produto. Se o seu dispositivo não estiver conectado, repita o passo 6 e certifique-se de digitar a senha corretamente.

Se for imprimir do seu computador, certifique-se de que instalou o software de rede, conforme descrito no pôster *Guia de instalação*.



Tema principal: [Configuração do modo Wi-Fi Direct](#)

Modificar o nome e senha de rede do Wi-Fi Direct

Você pode modificar o nome e senha do Wi-Fi Direct para criar uma rede Wi-Fi Direct mais descritiva e segura.

Observação: Se for imprimir do seu computador, certifique-se de que instalou o software de rede, conforme descrito no pôster *Guia de instalação*.

1. Aperte o botão  início, se necessário.

2. Selecione o ícone  | .

Você verá a seguinte tela:



3. Selecione **Wi-Fi Direct**.
4. Selecione **Iniciar Ajuste**.
5. Selecione **Alterar**.



Você verá a seguinte tela:



6. Aperte a seta para baixo e siga um destes passos:
 - Para modificar o nome da rede Wi-Fi Direct, selecione **Mudar o nome da rede** e selecione **Sim**. Selecione **Mudar**, depois use o teclado na tela para digitar o novo nome da rede.
 - Para mudar a senha do Wi-Fi Direct, selecione **Alterar senha** e selecione **Sim**. Use o teclado na tela para digitar a nova senha do Wi-Fi Direct.

Observação: A sua senha deve ter pelo menos 8 e não mais de 22 caracteres.

Observação: Se já tiver conectado dispositivos ou computadores ao seu produto via Wi-Fi Direct, eles serão desconectados quando você mudar o nome ou senha da rede.

7. Quando digitar o nome ou senha da sua rede Wi-Fi Direct, faça o seguinte:
 - Para mover o cursor, aperte a seta para a esquerda ou para a direita.
 - Para modificar a letra para maiúscula ou minúscula, selecione .
 - Para apagar o caractere anterior, selecione .
 - Para digitar números e símbolos, selecione **123#**.
 - Para digitar um espaço, selecione .
 - Para terminar de digitar o nome ou senha da sua rede, selecione **OK**.

8. Use o seu computador ou dispositivo sem fio para seleccionar o nome da rede Wi-Fi (SSID) exibido no visor LCD e depois digite a senha mostrada.

Observação: Anote o SSID e senha que aparecerem.

9. Aperte o botão  início para retornar à tela inicial.

Computadores e dispositivos wireless podem acessar o produto usando o novo nome e senha da rede.

Tema principal: [Configuração do modo Wi-Fi Direct](#)

Wi-Fi Protected Setup (WPS)

Se a sua rede usar um roteador ou ponto de acesso wireless habilitado para WPS, você pode conectar rapidamente o seu produto à rede usando Wi-Fi Protected Setup (WPS).

Observação: Para verificar se o seu roteador está habilitado para WPS, procure por um botão marcado como **WPS** no seu roteador ou ponto de acesso. Se não houver um botão no hardware, pode haver um botão WPS virtual no software para o dispositivo. Consulte a documentação do seu produto de rede para obter mais detalhes.



[Uso do WPS para conectar a uma rede](#)

Tema principal: [Rede Wi-Fi ou com fio](#)

Uso do WPS para conectar a uma rede

Se tiver um roteador ou ponto de acesso habilitado para WPS, você pode usar o Wi-Fi Protected Setup (WPS) para conectar o seu produto à rede.

1. Aperte o botão  início, se necessário.

2. Selecione o ícone  | .

Você verá uma tela como esta:



3. Selecione **Wi-Fi (Recomendado)**.
4. Selecione **Iniciar Ajuste** ou **Alterar Configurações**.
5. Selecione **Configurar tecla (WPS)**.
6. Siga as instruções no visor LCD para completar a configuração WPS.

Observação: Aperte **Iniciar Ajuste** dentro de dois minutos depois de ativar o WPS no seu roteador.

7. Aperte o botão  início para retornar à tela inicial.

O ícone  Wi-Fi exibido no visor LCD indica o estado da sua conexão sem fios. Se o produto não estiver conectado à rede, repita esses passos para tentar novamente.

Se for imprimir do seu computador, certifique-se de que instalou o software de rede, conforme descrito no pôster *Guia de instalação*.

Tema principal: [Wi-Fi Protected Setup \(WPS\)](#)

Impressão de uma folha de estado da rede

Você pode imprimir uma folha de estado da rede para ajudar a determinar as causas de eventuais problemas que podem ocorrer ao usar o produto em uma rede.

1. Certifique-se de que algumas folhas de papel comum estejam carregadas na gaveta de papel.
2. Aperte o botão  início, se necessário.

3. Selecione **Definições**.

Você verá uma tela como esta:



4. Selecione **Definições gerais**.
5. Selecione **Definições de rede**.
6. Selecione **Estado da rede**.
7. Selecione **Imprimir folha de estado**.
8. Pressione o botão iniciar para imprimir a folha de estado.

Examine as configurações mostradas na folha de estado da rede para diagnosticar quaisquer problemas que você tenha.

Tema principal: [Rede Wi-Fi ou com fio](#)

Tarefas relacionadas

[Acesso ao utilitário Web Config](#)

Impressão de um relatório de conexão de rede

Você pode imprimir um relatório de conexão de rede para ver soluções para qualquer problema que tenha para usar o produto em uma rede.

1. Certifique-se de que algumas folhas de papel comum estejam carregadas na gaveta de papel.
2. Aperte o botão início, se necessário.
3. Selecione **Definições**.

Você verá uma tela como esta:



4. Selecione **Definições gerais**.
5. Selecione **Definições de rede**.
6. Selecione **Verificar ligação**.

Você verá uma tela como esta:



7. Selecione **Imprimir Relatório de Verificação** para imprimir o relatório de conexão da rede. Examine quaisquer códigos de erro e soluções mostradas no relatório de conexão de rede.

Códigos e mensagens do relatório de conexão de rede

Tema principal: Rede Wi-Fi ou com fio

Códigos e mensagens do relatório de conexão de rede

Verifique os códigos de erro e mensagens no relatório de conexão de rede para resolver problemas que pode encontrar com as conexões de rede. Estas tabelas listam soluções para problemas baseando-se nos códigos de erro e mensagens que podem aparecer no alto do relatório.

Verificar conexão da rede	
Verificar resultados	FALHA
Código de erro	(E-1)
Confirme se o cabo de rede está conectado e se os dispositivos de rede como o hub, o router ou o ponto de acesso estão ligados.	
Se seus problemas persistirem, consulte sua documentação para ajuda e dicas sobre trabalho em rede.	

- 1 Código de erro
- 2 Mensagem

Observação: Os códigos de erros e mensagens listados aqui podem não se aplicar ao seu produto.

Códigos de erro e mensagens

Código de erro e mensagem	Solução
E1 Confirme que o cabo de rede está conectado aos dispositivos de rede, como um hub, roteador ou ponto de acesso, e que está ligado.	Certifique-se de que o seu roteador, ponto de acesso e/ou hub está ligado e que o cabo de rede está conectado seguramente ao seu dispositivo e produto. Se estiver tentando configurar Wi-Fi, remova o cabo de rede e configure o Wi-Fi novamente. Ethernet e Wi-Fi não podem ser conectados ao mesmo tempo.

Código de erro e mensagem	Solução
<p>E2, E3 ou E7</p> <p>Nenhum nome de rede (SSID) sem fio encontrado. Confirme que o roteador/ponto de acesso está ligado e que a rede sem fios (SSID) está configurada corretamente. Entre em contato com o seu administrador de rede para obter ajuda.</p> <p>Nenhum nome de rede (SSID) sem fio encontrado. Confirme que o nome de rede (SSID) sem fios do PC ao qual deseja se conectar está configurado corretamente. Entre em contato com o seu administrador de rede para obter ajuda.</p> <p>A chave/senha de segurança digitada não corresponde àquela configurada para o seu roteador/ponto de acesso. Confirme a chave de segurança/senha. Entre em contato com o seu administrador de rede para obter ajuda.</p>	<p>Verifique o seguinte:</p> <ul style="list-style-type: none"> • Certifique-se de que o seu roteador ou ponto de acesso esteja ligado e conectado corretamente ao seu computador ou dispositivo de rede. • Desligue o roteador ou ponto de acesso, aguarde cerca de 10 segundos e volte a ligá-lo. • Mova o seu produto mais próximo do seu roteador ou ponto de acesso e remova qualquer obstáculo que esteja entre eles. Também mova o seu produto para longe de dispositivos como telefones sem fios e micro-ondas. • Confirme que o SSID mostrado no relatório de conexão de rede corresponde à etiqueta no seu roteador ou ponto de acesso. Além disso, também se certifique de que o SSID utilize somente caracteres ASCII e símbolos ou o seu produto não conseguirá exibir o SSID corretamente. • Se estiver tentando conectar usando o método do botão WPS, certifique-se de que o seu roteador ou ponto de acesso suporte esse método. • Se estiver usando uma senha de rede, verifique a etiqueta no seu roteador ou ponto de acesso para confirmar que está usando a senha correta, ou cheque com o seu administrador de rede ou na documentação do seu roteador/ponto de acesso. • Se estiver conectando um dispositivo inteligente que gere SSID, cheque a documentação do dispositivo para encontrar o SSID e senha que deve usar. • Se a sua conexão sem fios desconectar repentinamente e outro dispositivo inteligente tiver sido adicionado à rede usando o método do botão WPS, ou caso a sua rede tenha sido configurada usando um método diferente do de botão WPS, tente baixar e instalar o software do produto novamente.

Código de erro e mensagem	Solução
<p>E5</p> <p>Modo de segurança (ex. WEP, WPA) não corresponde à configuração atual da impressora. Confirme o modo de segurança. Entre em contato com o seu administrador de rede para obter ajuda.</p>	<p>Se a segurança no seu roteador ou ponto de acesso não for um dos tipos a seguir, modifique o tipo de segurança no seu roteador ou ponto de acesso e reinicie as configurações de rede do seu produto.</p> <ul style="list-style-type: none"> • WEP-64 bit (40 bit) • WEP-128 bit (104 bit) • WPA PSK (TKIP/AES); também conhecido como WPA Personal • WPA2 PSK (TKIP/AES); também conhecido como WPA2 Personal • WPA (TKIP/AES) • WPA2 (TKIP/AES) <p>Certifique-se também que esteja conectado à banda de 2,4GHz na sua rede e que tenha usado a senha para aquela banda.</p>
<p>E6</p> <p>O endereço MAC da sua impressora pode estar sendo filtrado. Verifique se o seu roteador/ponto de acesso tem restrições como filtragem de endereço MAC. Consulte a documentação do roteador/ponto de acesso ou entre em contato com o seu administrador de rede para obter assistência.</p>	<p>Se o seu roteador ou ponto de acesso tiver a filtragem de endereço MAC ativada, registre o endereço MAC do seu produto para que não seja filtrado. Encontre o endereço MAC no relatório de conexão de rede e veja a documentação do roteador ou ponto de acesso para instruções.</p> <p>Se o seu roteador ou ponto de acesso estiver usando autenticação compartilhada com segurança WEP, confirme que está usando a chave de autenticação e índice corretos.</p> <p>Se o seu roteador ou ponto de acesso limitar o número de dispositivos conectados, eleve o limite de conexão. Consulte a documentação do roteador ou ponto de acesso para obter mais instruções.</p>

Código de erro e mensagem	Solução
<p>E8</p> <p>O endereço IP incorreto foi designado para a impressora. Confirme a configuração do endereço IP do dispositivo de rede (hub, roteador ou ponto de acesso). Entre em contato com o seu administrador de rede para obter ajuda.</p>	<p>Se a configuração Obter endereço IP do seu produto estiver definida como Auto, ative DHCP no seu roteador ou ponto de acesso. Se estiver definida como Manual, o endereço IP pode estar fora de alcance ou em um segmento diferente da rede; configure um endereço IP válido usando o painel de controle do produto ou o utilitário Web Config.</p> <p>Você também pode tentar desligar o produto e o roteador ou ponto de acesso, aguardar aproximadamente 10 segundos, e voltar a ligá-los.</p>
<p>E9</p> <p>Confirme a configuração de conexão e de rede do PC ou de outro dispositivo. Uma conexão usando o EpsonNet Setup está disponível. Entre em contato com o seu administrador de rede para obter ajuda.</p>	<p>Certifique-se de que o seu computador ou dispositivo de rede esteja ligado. Além disso, certifique-se de que você pode acessar a internet e outros dispositivos na mesma rede que os dispositivos que está tentando conectar ao seu produto.</p> <p>Se ainda não conseguir conectar o seu produto, desligue o roteador ou ponto de acesso, aguarde cerca de 10 segundos e volte a ligá-lo. Baixe e instale o software do seu produto novamente para reiniciar as suas configurações de rede.</p>

Código de erro e mensagem	Solução
<p>E10</p> <p>Confirme a configuração de endereço IP, máscara de subrede e gateway padrão. Uma conexão usando o EpsonNet Setup está disponível. Entre em contato com o seu administrador de rede para obter ajuda.</p>	<p>Certifique-se de que outros dispositivos na rede estejam ligados e faça o seguinte:</p> <ul style="list-style-type: none"> • Se a configuração Obter endereço IP do seu produto estiver definida como Manual, cheque o endereço IP, máscara de subrede e gateway padrão no relatório de conexão de rede para ver se estão corretos. Se não estiverem, corrija as configurações. • Se o DHCP estiver ativado, configure a opção Obter endereço IP do seu produto como Auto. Se quiser usar o endereço de DHCP designado como um endereço estático, configure Obter endereço IP como Manual, digite o endereço IP do produto conforme listado no relatório de conexão de rede e configure a máscara de subrede como 255.255.255.0. <p>Se ainda não conseguir conectar o seu produto, desligue o roteador ou ponto de acesso, aguarde cerca de 10 segundos e volte a ligá-lo.</p>
<p>E11</p> <p>A configuração está incompleta. Confirme a configuração de gateway padrão. Uma conexão usando o EpsonNet Setup está disponível. Entre em contato com o seu administrador de rede para obter ajuda.</p>	<p>Se definir a Configuração TCP/IP do seu produto como Manual, verifique se o endereço de gateway padrão listado no relatório de conexão de rede está correto. Além disso, ligue o dispositivo que estiver configurado como o gateway padrão.</p>

Código de erro e mensagem	Solução
<p>E12</p> <p>Confirme o seguinte:</p> <ul style="list-style-type: none"> -A chave de segurança/senha foi digitada corretamente -O índice da chave de segurança/senha está definido para o primeiro número -A configuração do endereço IP, máscara de subrede ou gateway padrão está correta <p>Entre em contato com o seu administrador de rede para obter ajuda.</p>	<p>Certifique-se de que outros dispositivos na rede estejam ligados e faça o seguinte:</p> <ul style="list-style-type: none"> • Certifique-se de que o endereço IP, máscara de subrede e gateway padrão estão corretos, se os digitou manualmente. • Confirme que os endereços da máscara de subrede e gateway padrão para outros dispositivos são os mesmos. • Certifique-se de que o endereço IP não está em conflito com outros dispositivos. <p>Se ainda assim não conseguir se conectar ao seu produto, faça o seguinte:</p> <ul style="list-style-type: none"> • Desligue o roteador ou ponto de acesso, aguarde cerca de 10 segundos e volte a ligá-lo. • Baixe e instale o software do seu produto novamente para reiniciar as suas configurações de rede. • Se o seu roteador ou ponto de acesso usar segurança WEP com várias senhas registradas, certifique-se de que a primeira senha registrada está configurada no seu produto.

Código de erro e mensagem	Solução
<p>E13</p> <p>Confirme o seguinte:</p> <ul style="list-style-type: none"> -A chave de segurança/senha foi digitada corretamente -O índice da chave de segurança/senha está definido para o primeiro número -A conexão e configuração de rede do PC ou de outro dispositivo está correta. <p>Entre em contato com o seu administrador de rede para obter ajuda.</p>	<p>Certifique-se de que o seu roteador, ponto de acesso e/ou hub esteja ligado. Além disso, certifique-se de que a configuração de TCP/IP no seu roteador, ponto de acesso e/ou hub não tenha sido feita manualmente; isso pode fazer com que as configurações de rede do seu produto sejam diferentes dos dispositivos configurados manualmente.</p> <p>Se ainda assim não conseguir se conectar ao seu produto, faça o seguinte:</p> <ul style="list-style-type: none"> • Desligue o roteador ou ponto de acesso, aguarde cerca de 10 segundos e volte a ligá-lo. • Baixe e instale o software do seu produto novamente para reiniciar as suas configurações de rede. • Se o seu roteador ou ponto de acesso usar segurança WEP com várias senhas registradas, certifique-se de que a primeira senha registrada está configurada no seu produto.

Mensagens do ambiente de rede

Mensagem	Solução
<p>*Múltiplos nomes de rede (SSID) que correspondem ao seu nome de rede digitado (SSID) foram detectados. Confirme o nome da rede (SSID).</p>	<p>Verifique as configurações no seu roteador e outros pontos de acesso para certificar-se de que cada um usa um SSID diferente.</p>
<p>O ambiente Wi-Fi precisa ser melhorado. Desligue e depois volte a ligar o roteador sem fios. Se a conexão não melhorar, consulte a documentação do roteador sem fios.</p>	<p>Mova o seu produto mais próximo do seu roteador ou ponto de acesso e remova qualquer obstáculo que esteja entre eles. Depois desligue o roteador ou ponto de acesso, aguarde cerca de 10 segundos e volte a ligá-lo. Se ainda não conseguir se conectar ao produto, veja a documentação que veio com o seu roteador ou ponto de acesso para obter soluções.</p>

Mensagem	Solução
*Nenhum outro dispositivo pode ser conectado. Desconecte um dos dispositivos conectados se quiser adicionar outro.	Você pode conectar até 8 computadores ou outros dispositivos no seu produto usando uma conexão Wi-Fi Direct (AP simples). Se quiser adicionar outro dispositivo, desconecte um dispositivo conectado primeiro.
A mesma SSID do Wi-Fi Direct existe no ambiente. Modifique a SSID do Wi-Fi Direct se não puder conectar um dispositivo inteligente à impressora.	Modifique a SSID do Wi-Fi Direct.

Tema principal: [Impressão de um relatório de conexão de rede](#)

Modificação ou atualização das conexões de rede

Consulte estas seções para modificar ou atualizar como o seu produto se conecta a uma rede.

[Acesso ao utilitário Web Config](#)

[Mudança de uma conexão USB para uma conexão Wi-Fi](#)

[Mudança de uma conexão Wi-Fi para uma conexão com fio](#)

[Conexão a um novo roteador Wi-Fi](#)

[Desativar funções de Wi-Fi](#)

Tema principal: [Rede Wi-Fi ou com fio](#)

Acesso ao utilitário Web Config

Você pode selecionar as configurações de rede do produto e confirmar o seu estado de operação usando um navegador da web. Para fazê-lo, você deve acessar o utilitário embutido Web Config do seu produto a partir de um computador ou outro dispositivo que esteja conectado à mesma rede que o seu produto.

1. Imprima uma folha de estado da rede.
2. Localize o endereço IP para o seu produto que está listado na folha de estado da rede.
3. Em um computador ou outro dispositivo conectado à mesma rede que o seu produto, abra um navegador da web.
4. Digite o endereço IP do produto na barra de endereços.

Você verá as opções disponíveis do utilitário Web Config.

Tema principal: [Modificação ou atualização das conexões de rede](#)

Tarefas relacionadas

[Impressão de uma folha de estado da rede](#)

Mudança de uma conexão USB para uma conexão Wi-Fi

Se você já conectou o seu produto ao computador usando uma conexão USB, você pode mudar para uma conexão Wi-Fi.

1. Desconecte o cabo USB do produto.
2. Desinstale o software do produto.
3. Baixe e instale o software do produto a partir do site da Epson usando as instruções no pôster *Guia de instalação*.

Tema principal: [Modificação ou atualização das conexões de rede](#)

Conceitos relacionados

[Desinstalação do software do seu produto](#)

Mudança de uma conexão Wi-Fi para uma conexão com fio

Se você já conectou o seu produto ao computador sem uso de fio, você pode mudar para uma conexão com fio, se necessário.

1. Desative as funções Wi-Fi do seu produto.
2. Conecte uma extremidade de um cabo de rede Ethernet à porta **LAN** do produto.
3. Conecte a outra extremidade a qualquer porta LAN disponível no seu roteador ou ponto de acesso.
4. Desinstale o software do seu produto.
5. Baixe e instale o software do seu produto a partir do site da Epson.
6. Siga as instruções na tela para instalar o software.
7. Quando a tela de seleção da conexão aparecer, selecione **Conexão de rede com fios**.
8. Caso veja uma tela de seleção da opção de configuração, selecione **Configurar a impressora pela primeira vez**.
9. Continue seguindo o restante das instruções na tela.

Tema principal: [Modificação ou atualização das conexões de rede](#)

Conceitos relacionados

[Desinstalação do software do seu produto](#)

Tarefas relacionadas

[Desativar funções de Wi-Fi](#)

Conexão a um novo roteador Wi-Fi

Se trocar o roteador sem fio que vem usando na sua rede, você precisará atualizar a conexão Wi-Fi do produto para o novo roteador.

Observação: Se trocar para um roteador sem fio de 5 GHz, configure o roteador para operar em modo de banda dupla (2,4 GHz e 5 GHz). Se o seu roteador usar um único nome de rede (SSID) para as bandas 2,4 GHz e 5 GHz, dê um nome de rede (SSID) para cada uma das redes, como por exemplo, Rede de 2,4 GHz Rede de 5 GHz. Consulte a documentação do roteador para obter mais instruções.

1. Execute um dos seguintes procedimentos:
 - **Windows:** Desinstale o software do produto.
 - **Mac:** Vá para o próximo passo.
2. Baixe e instale o software do produto a partir do site da Epson usando as instruções no pôster *Guia de instalação*.

Tema principal: [Modificação ou atualização das conexões de rede](#)



Conceitos relacionados

[Desinstalação do software do seu produto](#)

Desativar funções de Wi-Fi

Pode ser que precise desativar as funções de Wi-Fi do seu produto se mudar o tipo de conexão da rede ou se precisar resolver um problema com a sua conexão de rede.

Observação: Antes de desativar as funções de Wi-Fi, anote o SSID (nome de rede) e senha do seu produto, assim como quaisquer configurações de rede selecionadas para os serviços Epson Connect que usar.

1. Aperte o botão  início, se necessário.
2. Selecione o ícone  .

Você verá uma tela como esta:



3. Selecione **Wi-Fi (Recomendado)**.
4. Selecione **Alterar Configurações**.
5. Selecione **Outros**.
6. Selecione **Desactivar Wi-Fi**.
7. Selecione **Iniciar Ajuste** para desativar o Wi-Fi.
8. Quando terminar, pressione o botão  início para retornar à tela inicial.

Tema principal: [Modificação ou atualização das conexões de rede](#)

Como colocar papel

Antes de imprimir, coloque o papel para o tipo de impressão que vai fazer.

Colocação de papel na gaveta

Carregamento de papel na abertura de alimentação traseira

Capacidade de carregamento do papel

Capacidade de impressão de dois lados

Papéis Epson compatíveis

Configurações de tipo de papel ou mídia - Software de impressão

Seleção das configurações de papel - Painel de controle

Seleção das configurações padrão de origem do papel

Colocação de papel na gaveta

Você pode colocar papel até esse tamanho na gaveta de papel: Ofício (216 × 357 mm).

Observação: Antes de carregar papel, certifique-se de que o produto não esteja imprimindo, digitalizando ou copiando.

1. Abra a tampa da gaveta de papel.

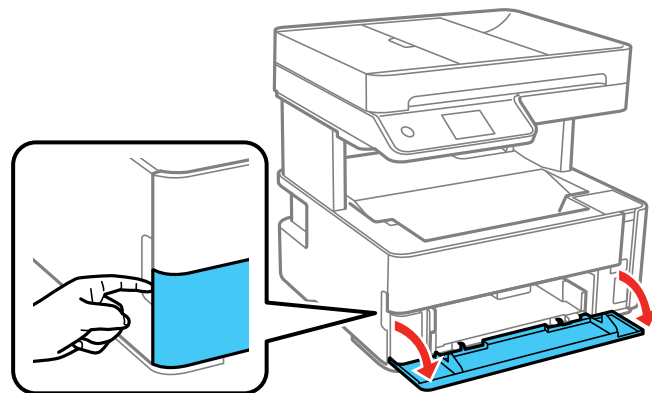

2. Puxe a gaveta de papel para fora até que ela pare.

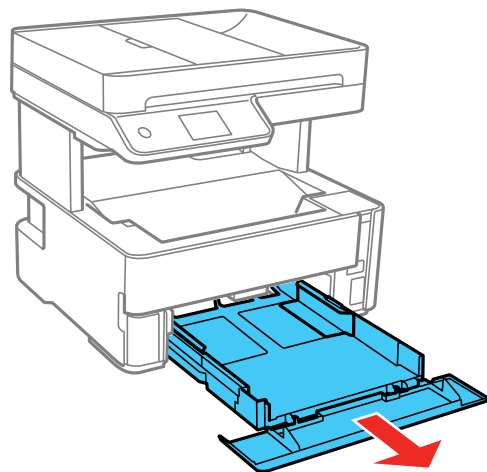

Observação: Não é possível remover a gaveta de papel.

3. Deslize as guias de borda para fora.

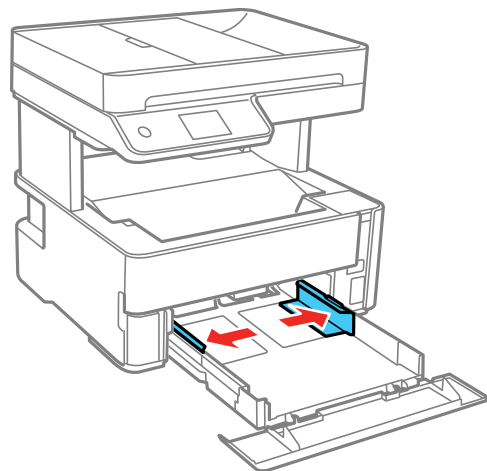

4. Execute um dos seguintes procedimentos:

- Coloque o papel na gaveta com o lado imprimível voltado para baixo e deslize-o para dentro até que ele pare.

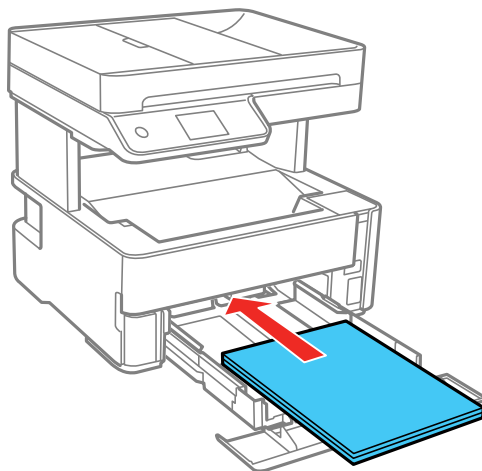

Observação: Certifique-se de que o papel esteja carregado contra a parte traseira da gaveta.

- Para papel tamanho ofício, carregue o papel usando a linha de guia conforme mostrado.

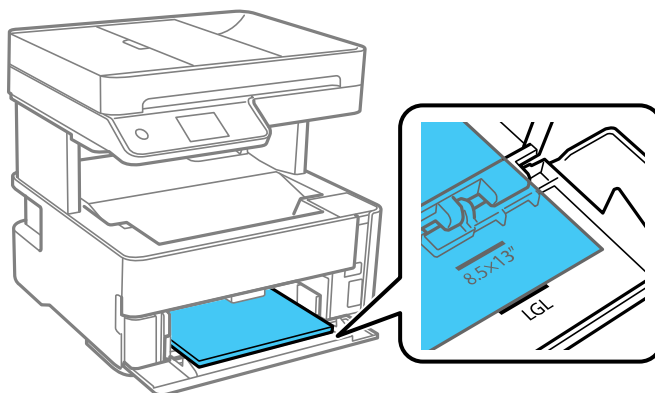

- Para papel 8,5 × 13 pol. (216 × 330 mm), carregue o papel usando a linha de guia conforme mostrado.

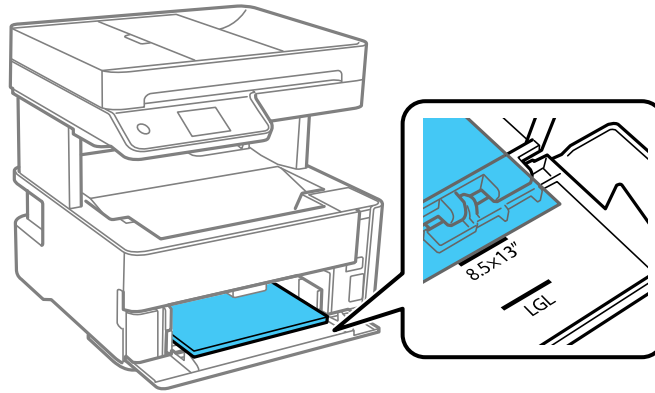

- Coloque até 10 envelopes, com a face imprimível voltada para baixo e a aba virada para a esquerda, conforme mostrado.

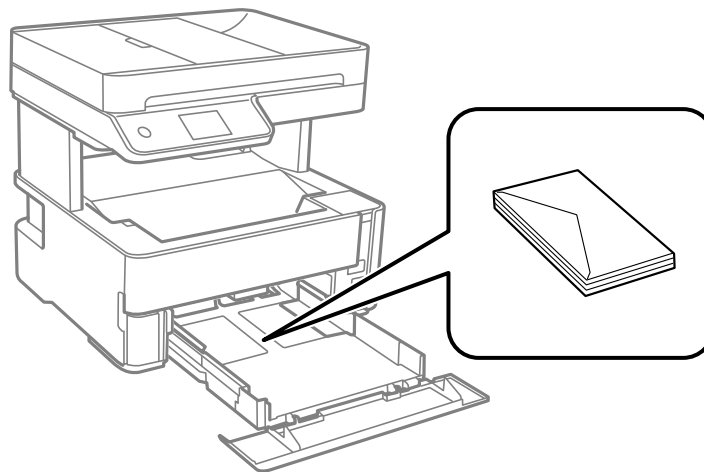

5. Deslize as guias de borda contra o papel, mas não aperte muito.

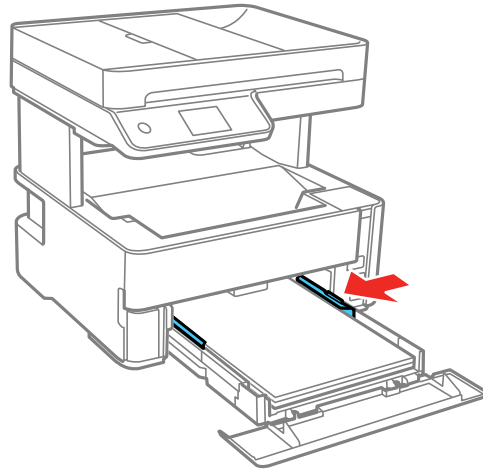

Observação: Certifique-se de que o papel cabe sob as guias nas bordas.

6. Deslize a gaveta de volta para dentro do produto até que ela pare.
7. Selecione no visor LCD do produto o tamanho e tipo do papel que você colocou. Se o tamanho do seu papel não aparecer, selecione **Definido pelo usuário**.

Observação: Se for imprimir em papel timbrado, selecione **Timbrado** como o tipo de papel. Se selecionou **Timbrado** e está imprimindo em papel menor do que o configurado no driver da impressora, certifique-se de que tenha selecionado a configuração correta de tamanho de papel ou a impressora pode imprimir além das margens do papel. A impressão nos dois lados do papel não está disponível para papel timbrado.

8. Execute um dos seguintes procedimentos:
 - Feche a tampa da gaveta de papel.

- Se carregou envelopes, papel espesso ou cartões de visita, abaixe o seletor de saída para ejetar o papel pela frente da impressora e deixe a tampa da gaveta de papel aberta.

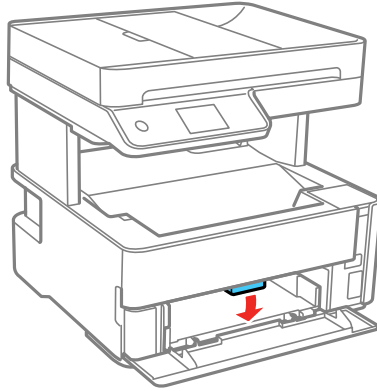

Observação: Não retire ou insira a gaveta de papel durante a impressão.

Sempre siga estas diretrizes de carregamento de papel:

- Coloque apenas o número recomendado de folhas.
- Carregue o papel com a borda estreita para dentro e com o lado imprimível virado para baixo.
- Certifique-se de que o papel caiba por baixo das guias na borda e de que não esteja para fora da borda traseira da gaveta.
- Não coloque um envelope que esteja enrolado, dobrado ou muito fino.
- Não carregue envelopes com janelas ou com superfície abas adesivas.
- Se você tiver problemas para colocar uma pilha de envelopes, pressione cada envelope antes de colocá-lo ou coloque um envelope de cada vez.
- Se a qualidade de impressão decair quando imprimir em múltiplos envelopes, tente carregar um envelope por vez.
- Coloque o papel timbrado ou papel pré-impresso com a margem superior primeiro.
- Confira o pacote do papel para instruções adicionais de colocação.

Tema principal: [Como colocar papel](#)

Referências relacionadas

[Capacidade de carregamento do papel](#)

Tarefas relacionadas

Seleção das configurações padrão de origem do papel

Carregamento de papel na abertura de alimentação traseira

Você pode imprimir documentos em uma variedade de tipos e tamanhos de papel usando a abertura de alimentação traseira.

1. Deslize as guias da borda completamente para fora.

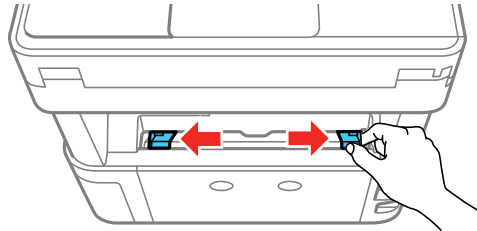

2. Execute um dos seguintes procedimentos:

- Coloque uma folha de papel com o lado de impressão voltado para cima, com a margem estreita primeiro, no centro do alimentador traseiro.

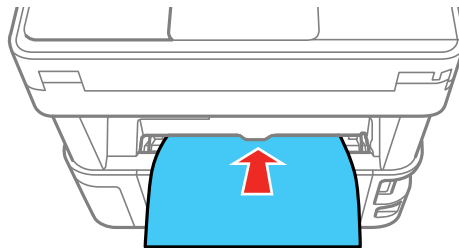

- Carregue um envelope no centro do alimentador traseiro. Coloque-o com o lado imprimível para cima e com a borda da aba para a esquerda.

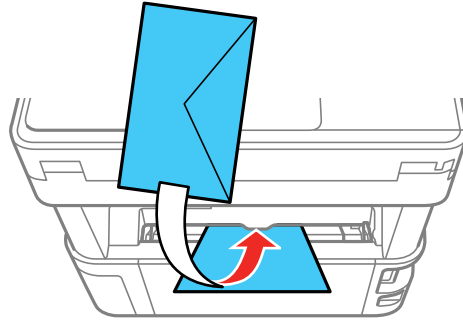

- Carregue uma folha de papel avulsa ou outro papel com orifícios dispostos conforme mostrado. Você pode carregar uma folha por vez apenas nestes três tamanhos: Carta (216 × 279 mm), A4 (210 × 297 mm) ou Ofício (216 × 357 mm).

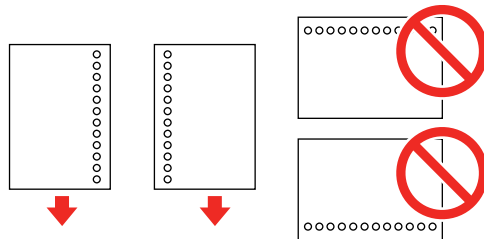

3. Deslize as guias de borda contra o papel, mas não aperte muito.

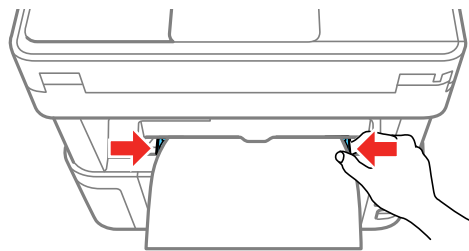

4. Se carregou envelopes ou papel espesso, abra a tampa da gaveta, abaixe o seletor de saída para ejetar o papel pela frente da impressora e deixe a tampa da gaveta de papel aberta.

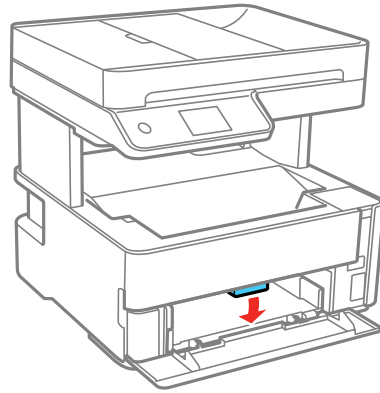

5. Selecione **Definições > Definições gerais > Definições da impressora > Def. origem do papel > Definição de Papel** para selecionar o tamanho e tipo de papel carregado. Se o tamanho do seu papel não aparecer, selecione **Definido pelo usuário**.

Observação: Se for imprimir em papel timbrado, selecione **Timbrado** como o tipo de papel. Se selecionou **Timbrado** e está imprimindo em papel menor do que o configurado no driver da impressora, certifique-se de que tenha selecionado a configuração correta de tamanho de papel ou a impressora pode imprimir além das margens do papel. A impressão nos dois lados do papel não está disponível para papel timbrado.

Sempre siga estas diretrizes de colocação de papel:

- Carregue somente uma folha ou um envelope de cada vez.
- Carregue o papel com a borda estreita para dentro e com o lado imprimível voltado para cima.
- Coloque o papel timbrado ou papel pré-impresso com a margem superior primeiro.
- Se você tiver problemas para carregar um envelope, pressione o envelope antes de o carregar.
- Não coloque um envelope que esteja enrolado, dobrado ou muito fino.
- Não carregue envelopes com janelas ou com superfície abas adesivas.
- Confira o pacote do papel para instruções adicionais de colocação.

Tema principal: [Como colocar papel](#)

Referências relacionadas

[Capacidade de carregamento do papel](#)

Tarefas relacionadas

[Seleção das configurações padrão de origem do papel](#)

Capacidade de carregamento do papel

Observação: A bandeja de saída comporta até 100 folhas de papel comum com a face virada para baixo. O papel pode cair ou ficar preso, se passar desse limite. Remova os impressos conforme necessário para manter a quantidade de papel no bandeja de saída abaixo de 100 folhas.

Tipo de papel	Capacidade de carregamento	
	Gaveta	Alimentador traseiro
Papel normal Papel de cópia Papel timbrado Papel normal de alta qualidade	Tamanho Carta (216 × 279 mm) ou A4 (210 × 297 mm) ou menor: 250 folhas	1 folha
	Tamanho Ofício (216 × 357 mm): 1 folha	
	Definido pelo usuário (89 × 127 mm a 216 × 1200 mm): 1 folha	—
	Definido pelo usuário (54 × 86 mm a 216 × 1200 mm): —	1 folha
	Definido pelo usuário (182 × 257 mm a 216 × 297 mm): 1 folha	1 folha
Epson Bright White Pro Paper	200 folhas	
Epson Presentation Paper Matte Epson High Quality Ink Jet Paper	100 folhas	
Epson Premium Presentation Paper Matte	20 folhas	
Epson Premium Presentation Paper Matte Double-sided	1 folha	
Epson Ultra Premium Presentation Paper Matte Papel espesso (91 a 256 g/m ²)	—	
Envelopes	10 envelopes	1 envelope

Tema principal: [Como colocar papel](#)

Referências relacionadas

[Especificações do papel](#)

Capacidade de impressão de dois lados

Você pode imprimir nos dois lados do papel nos tipos e tamanhos de papel listados aqui.

Tipo de papel	Tamanho	Capacidade de impressão de dois lados	
		Gaveta de papel	Alimentador traseiro
Papel normal	Carta (216 × 279 mm) ou A4 (210 × 297 mm), ou menor	250 folhas -	1 folha
Papel de cópia			
Papel comum de alta qualidade	Definido pelo usuário (182 × 257 mm a 216 × 297 mm)	1 folha	
Epson Bright White Pro Paper	Carta (216 × 279 mm)	200 folhas	

Você não pode imprimir nos dois lados nos seguintes tipos de papel:

- Epson Presentation Paper Matte
- Epson High Quality Ink Jet Paper
- Epson Premium Presentation Paper Matte
- Epson Premium Presentation Paper Matte Double-sided
- Epson Ultra Premium Presentation Paper Matte
- Envelopes

Tema principal: [Como colocar papel](#)

Papéis Epson compatíveis

Você também pode comprar tinta, caixas de manutenção e papel genuínos Epson através de um revendedor autorizado de produtos Epson. Para encontrar o revendedor de produtos mais próximo, visite o site epson.com.br ou entre em contato com o escritório Epson mais próximo.

Observação: A disponibilidade de papel/mídia varia de acordo com o país.

Tipo de papel	Tamanho	Número de referência	Número de folhas
Epson Bright White Pro Paper	Carta (216 × 279 mm)	S041586	500
Epson High Quality Ink Jet Paper	A4 (210 × 297 mm)	S041117	100
	Carta (216 × 279 mm)	S041111	100

Tipo de papel	Tamanho	Número de referência	Número de folhas
Epson Presentation Paper Matte	Carta (216 × 279 mm)	S041062	100
	Ofício (216 × 357 mm)	S041067	100
Epson Premium Presentation Paper Matte	203 × 254 mm	S041467	50
	Carta (216 × 279 mm)	S041257 S042180	50 100
Epson Premium Presentation Paper Matte Double-sided	Carta (216 × 279 mm)	S041568	50
Epson Ultra Premium Presentation Paper Matte	Carta (216 × 279 mm)	S041341	50

Tema principal: [Como colocar papel](#)

Configurações de tipo de papel ou mídia - Software de impressão

Para este papel	Selecione esta configuração
Papel normal Epson Bright White Pro Paper	Papel Normal/Bright White Paper
Papel timbrado	Timbrado
Epson Ultra Premium Presentation Paper Matte Papel espesso (91 a 256 g/m ²)	Papel cartão
Epson Presentation Paper Matte Epson High Quality Ink Jet Paper	Presentation Paper Matte
Epson Premium Presentation Paper Matte Epson Premium Presentation Paper Matte Double-sided	Premium Presentation Paper Matte
Envelopes	Envelope

Observação: As configurações listadas aqui só estão disponíveis quando imprimir a partir de seu computador, elas não se aplicam às configurações do painel de controle do seu produto.

Tema principal: [Como colocar papel](#)

Seleção das configurações de papel - Painel de controle

Você pode mudar o tamanho padrão e o tipo de papel usando o painel de controle no produto.

Observação: Estas configurações aparecem automaticamente quando o papel é inserido se definiu a opção **Tela automática configuração papel** como **Ligado**.

1. Aperte o botão  início, se necessário.
2. Selecione **Definições** > **Definições gerais** > **Definições da impressora** > **Def. origem do papel** > **Definição de Papel**.

Você verá a seguinte tela:

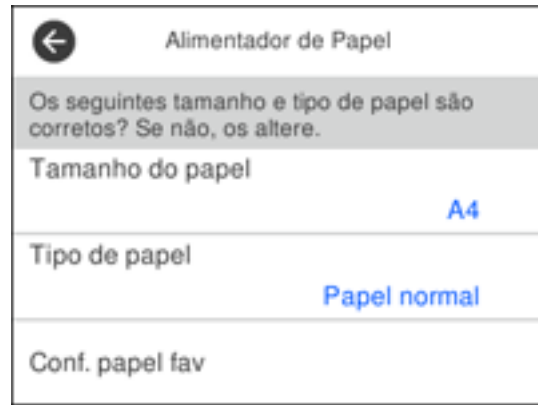

3. Selecione **Tamanho do papel**.
4. Selecione o tamanho do papel colocado.
5. Selecione **Tipo de papel**.
6. Selecione o tipo de papel que colocou.
7. Selecione o botão  início para sair.

[Configurações de tipo de papel ou mídia - Painel de controle](#)

Tema principal: [Como colocar papel](#)



Configurações de tipo de papel ou mídia - Painel de controle

Para este papel	Selecione esta configuração de tipo de papel
Papel normal Epson Bright White Pro Paper	Papel comum
Papel timbrado	Timbrado
Papel normal de alta qualidade Epson Presentation Paper Matte Epson High Quality Ink Jet Paper	High Quality Plain Paper Presentation Matte
Epson Premium Presentation Paper Matte Epson Premium Presentation Paper Matte Double-sided	Prem. Matte
Epson Ultra Premium Presentation Paper Matte Papel espesso (91 a 256 g/m ²)	Papel cartão
Envelope	Envelope

Tema principal: [Seleção das configurações de papel - Painel de controle](#)

Seleção das configurações padrão de origem do papel

Você pode mudar as configurações padrão de origem do papel usando o painel de controle no produto.

1. Aperte o botão  início, se necessário.
2. Selecione **Definições > Definições gerais > Definições da impressora**.
3. Selecione **Resol. autom. de erros** e selecione uma destas opções:
 - Ative esta opção para exibir uma mensagem de alerta e imprimir em apenas um lado do papel quando ocorrer um erro com a impressão frente e verso, ou para imprimir apenas o que a impressora pode processar quando ocorre um erro de memória cheia.
 - Desative esta opção para exibir uma mensagem de erro e parar a impressão se um erro ocorrer.
4. Selecione as opções de **Def. origem do papel** que deseja usar.
5. Quando terminar, pressione o botão  início para sair.

[Opções de configurações de origem do papel](#)

Tema principal: [Como colocar papel](#)

Opções de configurações de origem do papel

Selecione as opções de origem de papel que deseja usar para suas tarefas de impressão.

Opção de configurações de origem do papel	Configurações disponíveis	Descrição
Definição de Papel	Vários	Selecione o tamanho e tipo de papel para cada fonte de papel.
Mudança autom. A4/Carta	Lig.	Selecione Lig. para modificar o tamanho selecionado do papel para corresponder ao papel colocado (Carta ou A4) se o tamanho incorreto estiver selecionado.
	Desl.	
Aviso de erro	Aviso de tam. de papel	Selecione Lig. para qualquer uma dessas opções para exibir uma mensagem de erro quando o tipo ou tamanho de papel selecionado não corresponder ao papel carregado.
	Aviso de tipo de papel	
Exibir Definição Automática do Papel	Lig.	Selecione Lig. para exibir automaticamente um menu que permite que você selecione o tamanho e tipo de papel quando carregar papel no produto. Observação: Se esta configuração estiver desativada, você não pode imprimir usando AirPrint.
	Desl.	

Tema principal: [Seleção das configurações padrão de origem do papel](#)

Como colocar originais no produto

Siga as instruções aqui para colocar os documentos ou fotos originais no produto.

Cuidado: Não coloque nada em cima do seu produto ou use a tampa como uma superfície de escrita para evitar danos.

[Como colocar originais no vidro do scanner](#)

[Colocação de originais no alimentador automático de documentos](#)

Como colocar originais no vidro do scanner

Você pode colocar os originais até este tamanho no vidro do scanner: Carta (216 × 279 mm) ou A4 (210 × 297 mm).

Observação: Quando originais são colocados no AAD e no vidro do scanner, a prioridade é dada aos originais no AAD.

1. Abra a tampa do scanner.

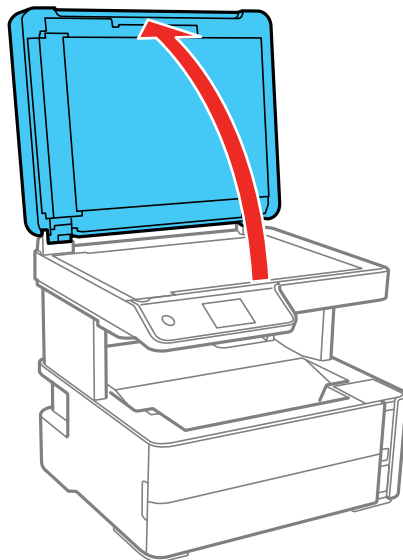

2. Coloque o original voltado para baixo no vidro do scanner com a parte superior virada para o canto. Deslize o original para as bordas do canto indicado.

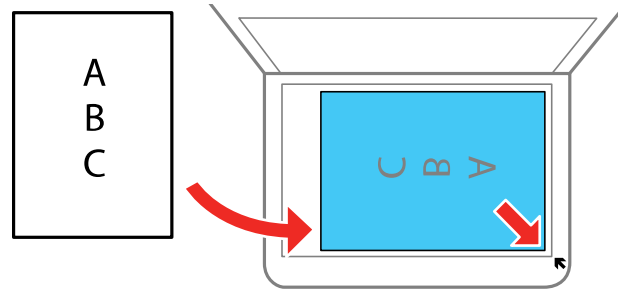

Observação: As bordas do seu original podem ser cortadas 1,5 mm da borda do vidro do scanner. Posicione manualmente o seu original afastado das bordas para prevenir corte.

Observação: Se for colocar uma carteira de identidade no vidro do scanner, posicione a carteira a 5 mm do canto do vidro.

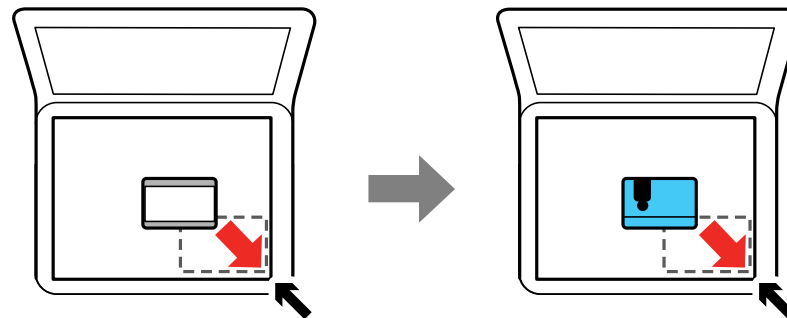

3. Feche a tampa com cuidado para manter o original no lugar.

Cuidado: Não empurre a tampa ou vidro do scanner para baixo ou pode danificar o produto.

Remova seus originais depois de digitalizar. Se deixar seus originais no vidro do scanner durante muito tempo, eles podem grudar na superfície do vidro.

Tema principal: [Como colocar originais no produto](#)

Temas relacionados

[Como fazer cópias](#)

[Digitalização](#)

[Envio de fax](#)

Colocação de originais no alimentador automático de documentos

Você pode colocar um original de uma ou múltiplas páginas no alimentador automático de documentos (AAD). Certifique-se de que os originais estão de acordo com as especificações do alimentador automático antes de colocá-los.

Cuidado: Certifique-se de que os originais não estão amassados ou dobrados e que não contêm furos, grampos, fitas adesivas ou outros materiais que podem obstruir o alimentador.

Cuidado: Não coloque fotos ou trabalhos artísticos de alto valor no AAD. Coloque originais frágeis ou valiosos no vidro do scanner para evitar amassá-los ou danificá-los.

Observação: Quando originais são colocados no AAD e no vidro do scanner, a prioridade é dada aos originais no AAD.

1. Abra a bandeja de entrada do AAD.

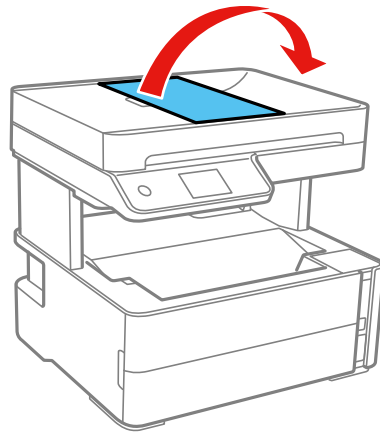

2. Deslize as guias de borda para fora.

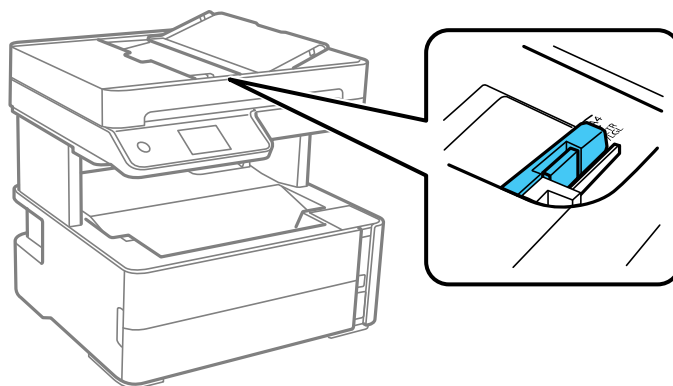

3. Abane a sua pilha de originais e bata cuidadosamente a pilha em uma superfície plana para alinhar as bordas.

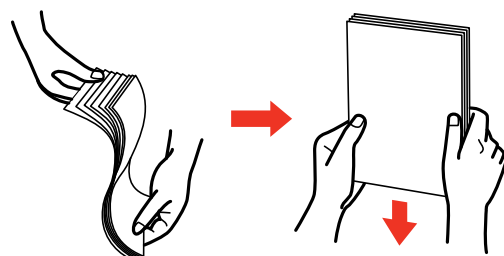

4. Insira os originais no alimentador automático com a face virada para cima e com a borda estreita primeiro.

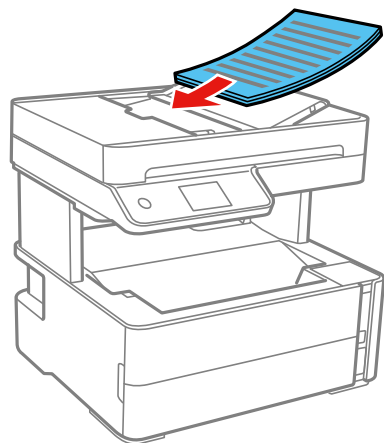

Observação: Não carregue originais acima marca de seta na guia da borda do alimentador automático de documentos.

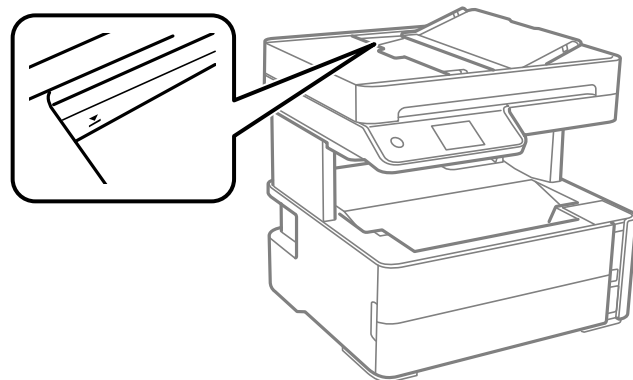

5. Deslize a guia de borda do AAD contra os originais, mas não aperte muito.

Observação: Se estiver copiando dois originais em uma folha de papel, certifique-se de que os originais tenham sido carregados conforme mostrado. Selecione o link abaixo para escolher a configuração de orientação da cópia que corresponda a como o original foi carregado.

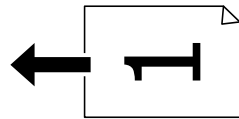
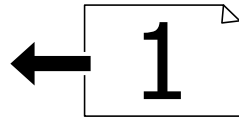

[Especificações de documento original para o AAD](#)

Tema principal: [Como colocar originais no produto](#)

Referências relacionadas

[Opções de cópia](#)

Temas relacionados

[Como fazer cópias](#)

[Digitalização](#)

[Envio de fax](#)

Especificações de documento original para o AAD

Você pode carregar no AAD documentos originais que estejam de acordo com estas especificações.

Tipo de papel	Tamanho do papel	Gramatura do papel	Capacidade de carregamento
Papel normal	Carta (216 × 279 mm)	64 a 95 g/m ²	Aproximadamente 35 folhas
	A4 (210 × 297 mm)		
	Ofício (216 × 357 mm)		10 folhas
	8,5 × 13 pol.(216 × 330 mm)		

Cuidado: Não carregue os seguintes tipos de originais no AAD ou eles podem ser danificados ou danificar o scanner: Use o vídeo do scanner para estes tipos de originais:

- Fotos
- Papel térmico
- Originais que contenham fita, grampos ou cliques
- Originais com papel carbono
- Originais encadernados
- Originais com etiquetas, adesivos ou notas autoadesivas
- Originais rasgados, enrolados, dobrados, deteriorados ou amassados
- Originais com buracos
- Transparências
- Originais que são cortados em formato irregular ou com cantos que não sejam ângulos retos

Tema principal: [Colocação de originais no alimentador automático de documentos](#)

Como fazer cópias

Consulte as informações aqui para copiar documentos ou fotografias usando o produto.

Observação: As cópias podem não ser exatamente do mesmo tamanho que os originais.

[Como copiar documentos ou fotos](#)

[Opções de cópia](#)

Como copiar documentos ou fotos

Você pode copiar fotos ou documentos em uma variedade de tamanhos e tipos de papel, incluindo papéis especiais Epson.

1. Coloque o seu documento ou foto original no vidro do scanner ou no alimentador automático.
2. Coloque o papel que deseja usar para a impressão.
3. Aperte o botão  início, se necessário.
4. Selecione **Copiar**.

Você verá uma tela como esta:



5. Para imprimir mais de uma cópia, selecione **Cópias** e use o teclado numérico exibido para selecionar o número de cópias (até 99).
6. Modifique quaisquer configurações exibidas conforme necessário.

7. Selecione **Definições Avançadas** para ver e modificar configurações adicionais de cópia, se necessário.
8. Quando estiver pronto para copiar, aperte o botão  iniciar.

Observação: Para cancelar a impressão, selecione **Cancelar** no visor LCD.

Tema principal: [Como fazer cópias](#)

Referências relacionadas

[Papéis Epson compatíveis](#)

[Opções de cópia](#)

[Capacidade de carregamento do papel](#)

Temas relacionados

[Como colocar papel](#)

[Como colocar originais no produto](#)

Opções de cópia

Selecione as opções que deseja usar para as suas cópias.

Observação: Nem todas as opções ou configurações podem estar disponíveis, dependendo das outras configurações de cópia selecionadas.

Copiar

Opção de cópia	Configurações disponíveis	Descrição
2 faces	1>1 face	Selecione para fazer cópias de dois lados. Quando selecionar 1>2 faces , também selecione a orientação e borda de encadernação para seus originais ou cópias.
	1>2 faces	
Seletor de densidade	Vários níveis	Ajusta a claridade das cópias.
Cop.C.ID	Desl.	Selecione Lig. para copiar os dois lados de uma identidade em um lado de uma folha de papel.
	Lig.	

Definições Avançadas

Opção de cópia	Configurações disponíveis	Descrição
Config. Papel	Configurações diversas	Selecione o tamanho e tipo de papel.
Zoom	Tam real	Copia o original no seu tamanho completo.
	45%->195% e outras conversões	Converte automaticamente de um tamanho para outro.
	Ajustar auto.	Ajusta automaticamente a imagem para caber no tamanho de papel selecionado.
Tam. documento	Vários tamanhos	Selecione o tamanho do seu original.
Multi pg	Uma pág.	Copia cada página do original em folhas individuais.
	+2	Copia documentos de múltiplas páginas em uma folha. Navegue para baixo e selecione as configurações de orientação e layout do documento, conforme necessário.
Tipo de docum.	Texto	Especifica o tipo de documento do seu original e ajusta a qualidade das cópias.
	Text e imag	
	Foto	
	Text e imag(Melhor)	
Acabamento	Agrupar(mesmas pg)	Copia os originais por página e organiza cada página em um grupo.
	Colar(ordem pg)	Copia os originais agrupados em ordem e os organiza em conjuntos.
Orientação do Original	Vertical	Seleciona a orientação do seu original.
	Horizontal	
Remover sombra	Desl.	Selecione Lig. para remover as sombras no fundo do original ou no centro de cópias de livretos.
	Lig.	
Remover orifi.	Desl.	Selecione Lig. para remover os orifícios de encadernação.
	Lig.	
Limpar tudo Definições	Sim	Restaura todas as configurações de cópia aos seus padrões originais.
	Não	

Tema principal: [Como fazer cópias](#)

Impressão a partir de um computador

Antes de imprimir a partir do seu computador, verifique se você configurou o produto e instalou o software, conforme descrito no pôster *Guia de instalação*.

Observação: Se você tem uma conexão à internet, é uma boa ideia verificar se há atualizações para o software do produto no site de suporte da Epson. Caso veja a tela de atualização do software, selecione a opção **Ativar a verificação automática** e clique em **OK**. O programa faz uma busca pelo seu sistema para ver se você tem o software mais atual. Siga as instruções na tela.

[Impressão com Windows](#)

[Impressão com o driver Epson interno - Windows 10 S](#)

[Impressão em um Mac](#)

[Impressão a partir de um Chromebook](#)

[Como cancelar a impressão usando um botão do produto](#)

Impressão com Windows

Você pode imprimir com o produto usando qualquer aplicativo do Windows, como descrito nestas seções.

Observação: Se estiver usando o seu produto Epson com o sistema operacional Windows 10 S, você não pode usar o software descrito nesta seção. Você também não pode baixar e instalar qualquer software do produto Epson do site da Epson para uso com o Windows 10 S; é necessário que obtenha o software somente através da loja do Windows.

[Como selecionar configurações básicas de impressão - Windows](#)

[Como selecionar as configurações de impressão frente e verso - Windows](#)

[Seleção das opções de leiaute e impressão - Windows](#)

[Seleção de uma predefinição de impressão - Windows](#)

[Seleção das configurações avançadas - Windows](#)

[Impressão do seu documento - Windows](#)

[Bloqueio de configurações da impressora - Windows](#)

[Seleção das configurações padrão de impressão - Windows](#)

[Alteração das opções de atualização automática](#)

Tema principal: [Impressão a partir de um computador](#)

Como selecionar configurações básicas de impressão - Windows

Selecione as configurações básicas para o documento ou foto que você deseja imprimir.

1. Abra a foto ou documento que deseja imprimir.
2. Selecione o comando de impressão no seu aplicativo.

Observação: Pode ser necessário selecionar um ícone de impressão na tela, a opção **Imprimir** no menu **Arquivo** ou outro comando. Veja o utilitário de ajuda do seu aplicativo para mais detalhes.

3. Se necessário, selecione o nome do produto como a impressora que deseja usar.

Observação: Pode ser que também tenha que selecionar **Propriedades** ou **Preferências** para ver as suas configurações de impressão.

Você verá a guia **Principal** da janela de configurações da sua impressora:

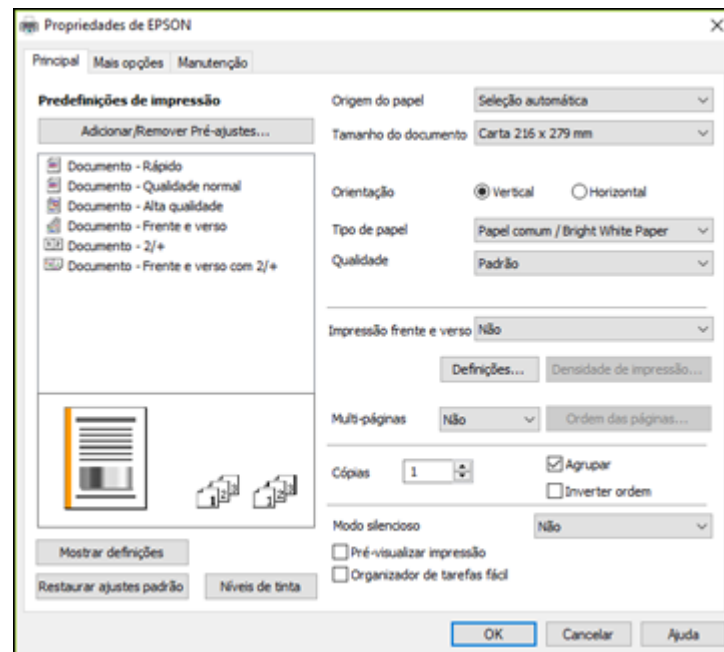

4. Para a configuração **Origem do papel**, selecione onde colocou o papel que deseja usar na impressão.
5. Selecione o tamanho do papel colocado como a definição de **Tamanho do documento**.

Observação: Você também pode selecionar a configuração **Definido pelo usuário** para criar um tamanho de papel personalizado.

6. Selecione a orientação do seu documento.

Observação: Se você estiver imprimindo um envelope, selecione **Horizontal**.

7. Selecione o tipo de papel colocado como a definição de **Tipo de papel**.

Observação: A definição pode não corresponder exatamente ao nome do seu papel. Veja a lista de definições de tipo de papel para mais detalhes.

8. Selecione a configuração de **Qualidade** que corresponde à qualidade de impressão que deseja usar.
9. Para imprimir nos dois lados do papel, selecione uma opção de **Impressão frente e verso**.
10. Para imprimir várias páginas em uma folha de papel ou imprimir uma imagem em várias folhas de papel, selecione uma das opções no menu **Multi-páginas** e selecione as opções de impressão desejadas.
11. Para imprimir várias cópias e organizar a ordem de impressão, selecione as opções de **Cópias**.
12. Para visualizar o seu trabalho antes de imprimir, selecione **Pré-visualizar impressão**.
13. Para salvar o seu trabalho de impressão como um projeto que pode ser modificado e combinado com outros trabalhos, selecione **Organizador de tarefas fácil**.
14. Para reduzir ruído durante a impressão quando selecionar **Papel normal/Bright White Paper**, selecione **Sim** no menu Modo silencioso.

Observação: Ativar a opção **Modo silencioso** pode reduzir a velocidade de impressão.

[Opções de origem do papel - Windows](#)

[Opções de qualidade de impressão - Windows](#)

[Opções de impressão de múltiplas páginas - Windows](#)

Tema principal: [Impressão com Windows](#)

Referências relacionadas

[Configurações de tipo de papel ou mídia - Software de impressão](#)

Tarefas relacionadas

[Como selecionar as configurações de impressão frente e verso - Windows](#)

Opções de origem do papel - Windows

Você pode selecionar qualquer uma das opções disponíveis no menu de origem do papel para imprimir no papel carregado naquela fonte.

Seleção automática

Seleciona automaticamente a origem do papel com base no tamanho de papel selecionado.

Gaveta de papel

Selecione o papel na gaveta como origem do papel.

Abertura de alimentação traseira

Seleciona o papel na abertura traseira como origem do papel.

Tema principal: [Como selecionar configurações básicas de impressão - Windows](#)

Opções de qualidade de impressão - Windows

Você pode selecionar qualquer uma das opções de qualidade disponíveis para aperfeiçoar a qualidade da sua impressão. Algumas definições podem estar indisponíveis, dependendo da configuração de tipo de papel e de borda que você selecionou.

Rascunho

Para impressão de rascunho em papel comum.

Padrão

Para impressão do dia a dia de texto e imagem.

Alto

Para fotos e gráficos com alta qualidade de impressão.

Tema principal: [Como selecionar configurações básicas de impressão - Windows](#)

Opções de impressão de múltiplas páginas - Windows

Você pode selecionar qualquer uma das opções disponíveis no menu Multi-páginas para configurar a sua tarefa de impressão de várias páginas.

2/+ e 4/+

Imprime duas ou quatro páginas em uma folha de papel. Clique no botão **Ordem das páginas** para selecionar o leiaute de página e as opções de borda.

2×1 Pôster, 2×2 Pôster, 3×3 Pôster, 4×4 Pôster

Imprime uma imagem em várias folhas de papel para criar um pôster grande. Clique no botão **Configurações** para selecionar o leiaute de imagem e as opções.

Tema principal: [Como selecionar configurações básicas de impressão - Windows](#)

Como selecionar as configurações de impressão frente e verso - Windows

Você pode imprimir em ambos os lados do papel, selecionando uma das opções de **Impressão frente e verso** na guia **Principal**.

Observação: Algumas opções podem estar pré-selecionadas ou indisponíveis, dependendo das outras configurações que você escolheu ou caso esteja acessando o produto através de uma rede.

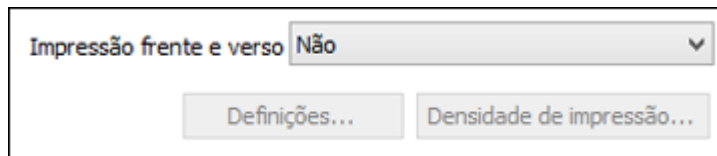



1. Selecione uma das opções de **Impressão frente e verso**:
 - **Auto (União de margem longa)** para imprimir o seu trabalho em frente e verso virando o papel automaticamente pela margem mais longa.
 - **Auto (União de margem curta)** para imprimir o seu trabalho em frente e verso virando o papel automaticamente pela margem mais curta.
2. Clique no botão **Definições**.

Você verá esta janela:

Configurações de encadernação

Borda de encadernação

Borda longa esquerda Borda curta superior Borda longa direita

Margem de encadernação

Página frontal [0,00 ... 1,18]

Página traseira [0,00 ... 1,18]

Unidade mm pol.



Página inicial

Da frente De trás

Criar livro dobrado

Livreto

Encadernação pelo centro Encadernação pelo lado

3. Selecione as opções de impressão em frente e verso que deseja utilizar.
4. Clique em **OK** para retornar à guia **Principal**.

5. Clique no botão **Densidade de impressão**.

Você verá esta janela:

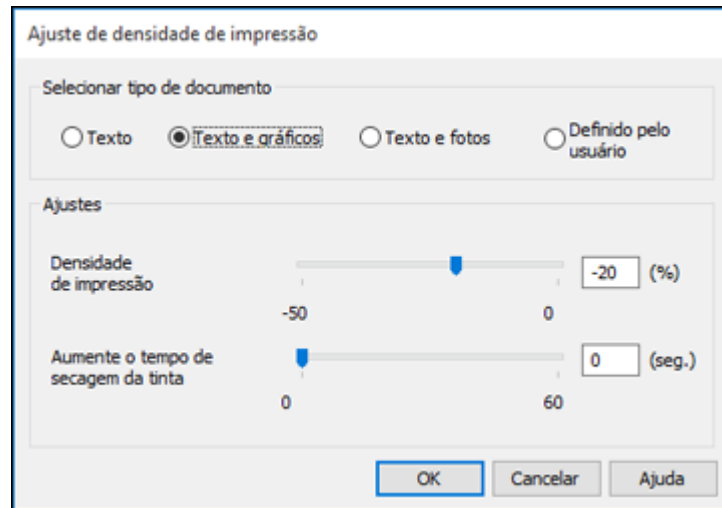

6. Selecione o tipo de documento que deseja imprimir como a configuração Tipo de documento. O software define automaticamente as opções **Ajustes** para esse tipo de documento.
7. Se necessário, selecione a opção de **Ajustes** que deseja usar.
8. Clique em **OK** para retornar à guia **Principal**.
9. Imprima uma cópia de teste do seu documento em frente e verso para testar as configurações selecionadas.
10. Siga as instruções exibidas na tela durante a impressão.

[Opções de impressão em frente e verso - Windows](#)

[Ajustes de densidade da impressão - Windows](#)

Tema principal: [Impressão com Windows](#)

Tarefas relacionadas

[Como selecionar configurações básicas de impressão - Windows](#)

Opções de impressão em frente e verso - Windows

Você pode selecionar qualquer opção disponível na janela Configurações de encadernação para configurar o trabalho de impressão frente e verso.

Borda de encadernação

Seleciona uma definição que orienta encadernação da impressão em frente e verso na direção desejada.

Margem de encadernação

Seleciona as opções que definem uma margem mais espessa para permitir a encadernação.

Página inicial

Seleciona se a impressão começa com a primeira ou última página.

Cria Livro Dobrado

Selecione a opção **Livreto** e uma opção de encadernação para imprimir páginas em frente e verso, como um livreto.

Tema principal: [Como selecionar as configurações de impressão frente e verso - Windows](#)

Ajustes de densidade da impressão - Windows

Você pode selecionar qualquer opção disponível na janela de ajuste de densidade de impressão para ajustar a qualidade do trabalho de impressão em frente e verso.

Densidade de impressão

Define o nível de cobertura de tinta para impressão frente e verso.

Aumente o tempo de secagem da tinta

Define a quantidade de tempo necessária para secagem da tinta após a impressão em um lado do papel antes de imprimir no outro lado na impressão em frente e verso, para evitar que a tinta borre.

Tema principal: [Como selecionar as configurações de impressão frente e verso - Windows](#)

Seleção das opções de leiaute e impressão - Windows

Você pode selecionar uma variedade de opções adicionais de leiaute e impressão para seus documentos ou fotos na guia **Mais opções**.

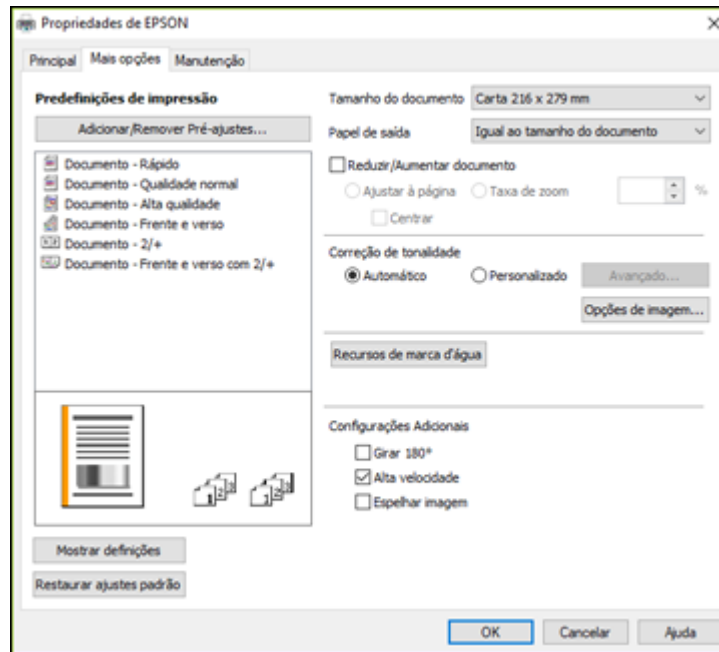

1. Para alterar o tamanho de seu documento impresso ou foto, selecione **Reduzir/Aumentar documento** e selecione uma destas opções de dimensionamento.
 - Selecione a opção **Ajustar à página** para dimensionar a sua imagem para que caiba no papel colocado. Selecione o tamanho do seu documento ou foto como a opção de **Tamanho do documento** e o tamanho do papel como a opção de **Papel de saída**. Se quiser centralizar a imagem no papel, selecione a opção **Centrar**.
 - Selecione a opção **Taxa de zoom** para reduzir ou aumentar o seu documento ou foto uma porcentagem específica. Selecione a porcentagem no menu %.
2. Selecione uma das seguintes opções de correção de tom:
 - Selecione **Automático** para ajustar automaticamente o brilho e contraste das suas imagens.

- Selecione **Personalizado** e clique no botão **Avançado** para ajustar manualmente a configuração de correção de tons ou para desativar o gerenciamento de cores no software da impressora.
 - Selecione **Opções de imagem** para acessar configurações adicionais para melhorar as imagens impressas.
3. Para adicionar as seguintes características, clique no botão **Recursos de marca d'água**:
- **Não copiar**: adiciona uma marca d'água que aparece apenas quando o documento é copiado.
 - **Marca d'água**: adiciona uma marca d'água visível a seu documento.
 - **Cabeçalho/Rodapé**: adiciona informações como data e hora à parte superior ou inferior do seu documento.

Observação: Clique em **Definições** para personalizar o texto e a posição do cabeçalho e rodapé.

4. Selecione quaisquer opções de configuração adicionais para personalizar a sua impressão.

[Opções personalizadas de correção de tom - Windows](#)

[Opções de imagem e configurações adicionais - Windows](#)

[Configurações de cabeçalho/rodapé - Windows](#)

Tema principal: [Impressão com Windows](#)

Opções personalizadas de correção de tom - Windows

Você pode selecionar quaisquer opções disponíveis na janela de Correção de tom para personalizar os tons da imagem do seu trabalho de impressão.

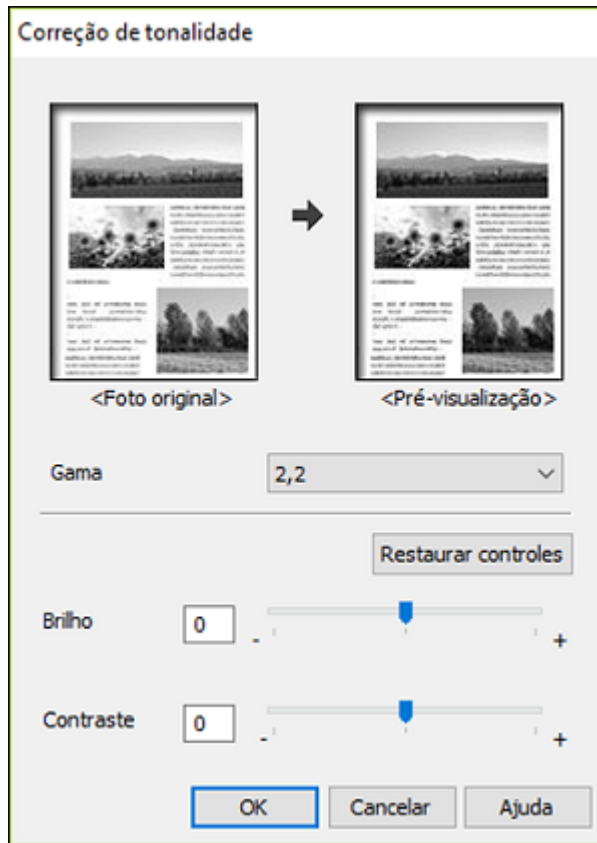

Gama

Ajusta de densidade de meio-tom da imagem.

Brilho

Ajusta a luminosidade e a clareza da imagem.

Contraste

Ajusta a diferença entre as áreas claras e escuras da imagem.

Tema principal: [Seleção das opções de leiaute e impressão - Windows](#)

Opções de imagem e configurações adicionais - Windows

Você pode selecionar qualquer uma das opções de imagem e configurações adicionais para personalizar a sua impressão. Algumas opções podem estar pré-selecionadas ou indisponíveis, dependendo das outras configurações que você escolheu.

Opções de imagem

Enfatizar texto

Ajusta o peso do texto impresso para melhor leitura.

Enfatizar linhas finas

Ajusta o peso das linhas impressas para melhor visibilidade.

Suavizar contornos

Suaviza bordas serrilhadas em imagens de baixa resolução, como capturas de tela ou imagens da Internet.

Melhorar texto e linhas claras

Ajusta o peso de texto claro e linhas impressas para melhor visibilidade.

Configurações Adicionais

Girar 180°

Imprime a imagem girada 180° de sua orientação original.

Alta velocidade

Acelera a impressão, mas pode reduzir a qualidade de impressão.

Espelhar imagem

Inverte a imagem impressa da esquerda para a direita.

Tema principal: [Seleção das opções de leiaute e impressão - Windows](#)

Configurações de cabeçalho/rodapé - Windows

Você pode selecionar quaisquer das opções de configuração de cabeçalho/rodapé para adicionar cabeçalhos ou notas de rodapé quando imprimir. Os itens estão disponíveis para impressão na parte superior e inferior das suas páginas, na esquerda, na direita ou no centro da página.

Observação: Essas configurações não são salvas com o seu documento.

Definições de cabeçalho/rodapé

Superior esquerdo	Superior centro	Superior direito
Nome do usuário	Nenhum	Data/Hora
Inferior esquerdo	Inferior centro	Inferior direito
Nenhum	Nenhum	Nenhum

Restaurar ajustes padrão OK Cancelar Ajuda

Você pode escolher imprimir a seguinte informação:

- Nome do usuário
- Nome do computador
- Data
- Data/Hora
- Nome do documento
- Número de agrupamentos

Observação: O nome de usuário, nome do computador, data e hora vêm do Painel de controle do Windows no seu computador.

Tema principal: [Seleção das opções de leiaute e impressão - Windows](#)

Seleção de uma predefinição de impressão - Windows

Para o acesso rápido a grupos comuns de configurações de impressão, você pode selecionar uma predefinição de impressão na guia **Principal** ou na guia **Mais opções**.

Observação: Você pode criar as suas predefinições clicando no botão **Adicionar/Remover Pré-ajustes**.

1. Clique na guia **Principal** ou **Mais opções**.

Você verá as opções de **Predefinições de impressão** disponíveis à esquerda:

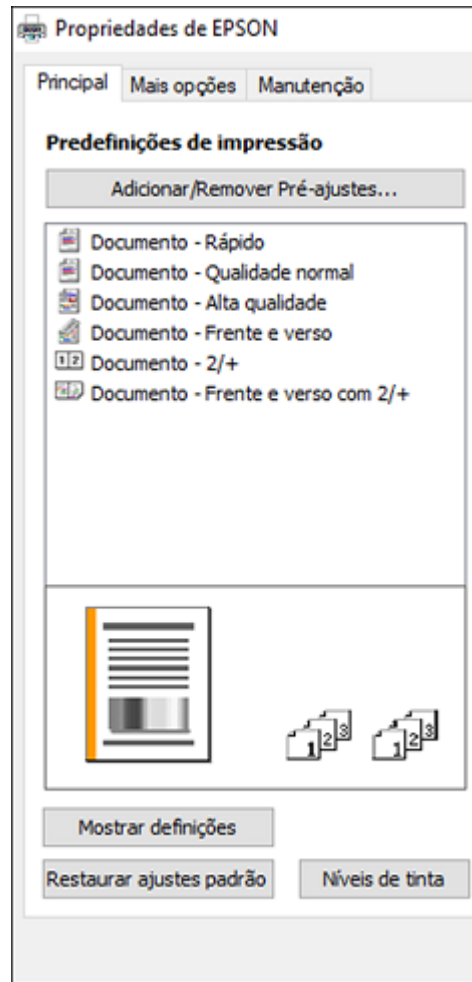



2. Coloque o seu cursor sobre uma das **Predefinições de impressão** para ver uma lista de configurações.
3. Clique em uma predefinição para modificar a configuração ou use qualquer uma das opções disponíveis na tela para controlar as predefinições de impressão.
4. Para escolher uma predefinição para impressão, selecione-a.

5. Clique em **OK**.

Tema principal: [Impressão com Windows](#)

Seleção das configurações avançadas - Windows

Você pode selecionar configurações adicionais que se aplicam a todos os trabalhos de impressão que enviar para o seu produto.

1. Acesse a área de trabalho do Windows e clique com o botão direito do mouse no ícone  do seu produto na parte direita da barra de tarefas do Windows, ou clique na seta para cima e clique com o botão direito do mouse em .
2. Selecione **Definições da impressora**.
3. Clique na guia **Manutenção**.

Você vê as opções de manutenção:

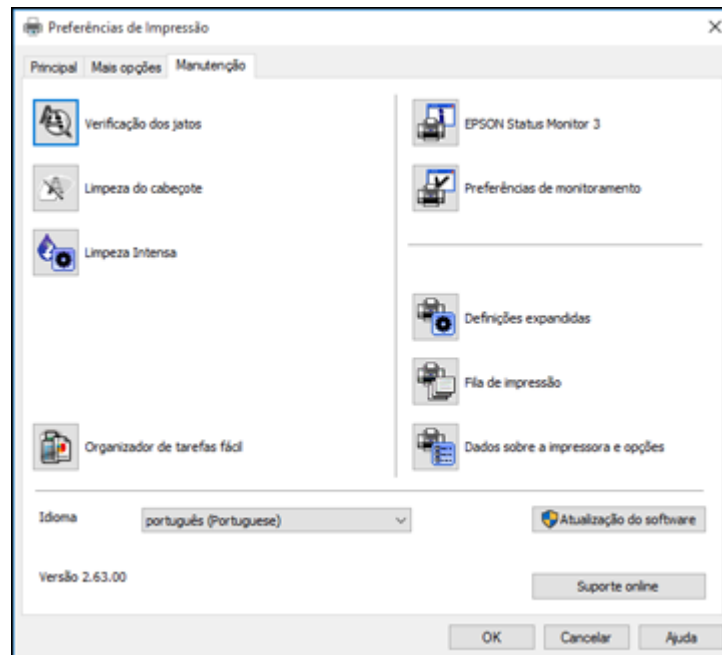

4. Clique no botão **Definições expandidas**.

Você verá esta janela:

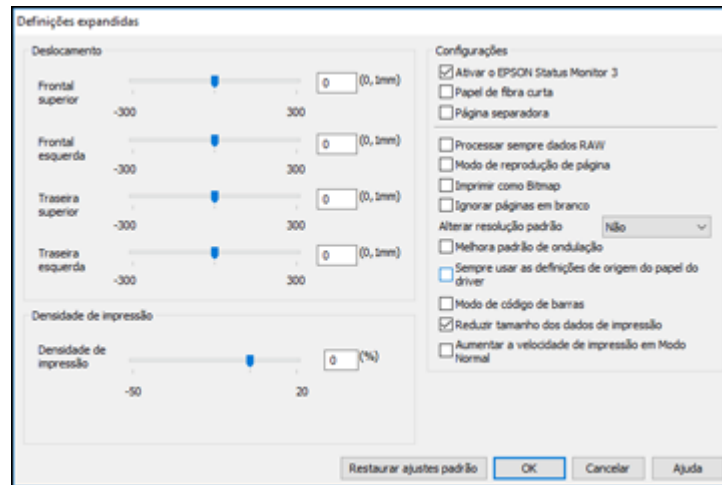

5. Selecione quaisquer opções de configuração avançada para personalizar a sua impressão.
6. Clique em **OK** para fechar a janela de Definições expandidas.
7. Clique em **OK** para fechar a janela do software da impressora.

[Definições expandidas - Windows](#)

Tema principal: [Impressão com Windows](#)

Definições expandidas - Windows

Você pode selecionar estas configurações na janela de Definições expandidas.

Ativar o EPSON Status Monitor 3

Ativa a monitoração do produto para tintas e papéis e outros problemas.

Papel de fibra curta

Evita manchas de tinta quando imprime em envelopes ou papel espesso.

Página separadora

Antes de cada documento, imprime uma página de separação contendo título, usuário, data e hora.

Processar sempre dados RAW

Aumenta a velocidade de impressão e pode resolver outros problemas de impressão.

Modo de reprodução de página

Aumenta a velocidade de impressão quando a impressão for extremamente lenta ou se a cabeça de impressão para durante a impressão.

Imprimir como bitmap

Aumenta a velocidade de impressão quando a impressão for extremamente lenta ou se a cabeça de impressão para durante a impressão e outras configurações não ajudarem.

Ignorar páginas em branco

Garante que o produto não imprima as páginas que não contenham texto ou imagens.

Alterar resolução padrão

Reduz a resolução dos dados de impressão para corrigir problemas de impressão.

Melhora padrão de ondulação

Imprime gráficos com um padrão mais fino.

Sempre usar as definições de origem de papel do driver

Imprime utilizando a configuração de fonte de papel no driver da impressora e não a configuração no seu aplicativo.

Modo de código de barras

Reduz o sangramento da imagem ao imprimir códigos de barras em papel comum, timbrado, reciclado, pré-impresso, envelopes e papel espesso.

Reduzir tamanho dos dados de impressão

Aumenta a compressão dos dados de impressão para melhorar a velocidade de impressão. Não é recomendado quando imprimir padrões finos.

Aumentar a velocidade de impressão em Modo Normal

Aumenta a velocidade de impressão quando imprimir em papel comum usando uma configuração de Qualidade normal.

Tema principal: [Seleção das configurações avançadas - Windows](#)

Impressão do seu documento - Windows

Depois de ter selecionado as definições de impressão, você está pronto para salvar suas configurações e imprimir.

1. Clique em **OK** para salvar suas configurações.

Você verá a janela do aplicativo de impressão, como esta:

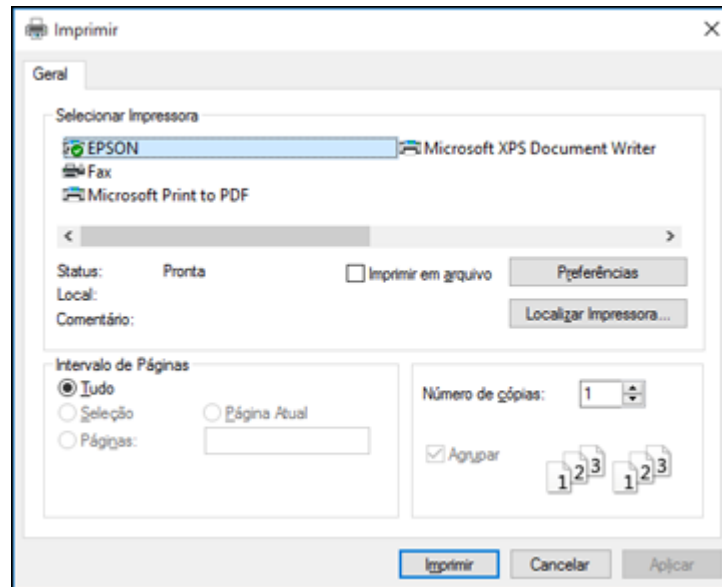



2. Clique em **Aplicar** ou em **Imprimir** para iniciar a impressão.

Tema principal: [Impressão com Windows](#)

Bloqueio de configurações da impressora - Windows

Administradores do Windows podem bloquear acesso a algumas configurações da impressora para evitar mudanças não autorizadas.

1. Execute um dos seguintes procedimentos:

- **Windows 10:** Clique em  e selecione  (Configurações) > **Dispositivos > Impressoras e scanners**. Selecione o nome do seu produto e selecione **Gerenciar > Propriedades da impressora**.
- **Windows 8.x:** Navegue até a tela **Aplicativos** e selecione **Painel de Controle > Hardware e Sons > Dispositivos e Impressoras**. Clique com o botão direito do mouse no seu produto e selecione **Propriedades da impressora**.
- **Windows 7:** Clique em  e selecione **Dispositivos e Impressoras**. Clique com o botão direito do mouse no seu produto e selecione **Propriedades da impressora**.

- **Windows Vista:** Clique em  e selecione **Painel de controle**. Clique em **Impressora em Hardware e som**, depois clique com o botão direito do mouse no seu produto e selecione **Propriedades da impressora**.

2. Clique na guia **Configurações Opcionais**.

Observação: Você pode evitar acesso à guia **Configurações opcionais** mudando as permissões de usuário ou grupo na guia **Segurança**.

3. Clique em **Configurações do driver**.

Você verá esta janela:

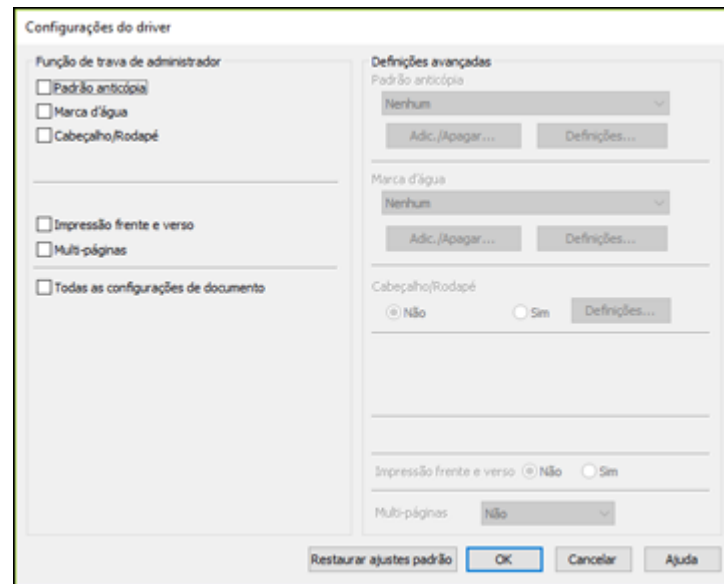

4. Marque a caixa para cada configuração que deseja bloquear. Para bloquear todas as configurações de impressão, selecione **Todas as configurações de documento**.
5. Em **Definições avançadas**, selecione a opção de configuração que deseja usar para cada configuração bloqueada.
6. Clique em **OK**.

[Opções de configuração de bloqueio](#)

Tema principal: [Impressão com Windows](#)

Opções de configuração de bloqueio



Selecione as opções que deseja usar para qualquer configuração bloqueada.

Configuração	Opções	Descrição
Padrão anticópia	Itens de dados diversos	Permite que você selecione os dados a usar para o padrão ou proibir padrões anticópia
	Adicionar/Apagar	Permite que você adicione ou delete um padrão anticópia personalizado
	Definições	Permite que você selecione a organização, tamanho e outras configurações para o padrão anticópia personalizado
Marca d'água	Várias marcas d'água de texto	Permite que selecione o texto para a marca d'água ou que proíba marcas d'água
	Adicionar/Apagar	Permite que adicione ou apague um texto personalizado ou marca d'água em forma de imagem
	Definições	Permite que selecione o tamanho, posição e outras configurações de marca d'água
Cabeçalho/Rodapé	Não	Proíbe cabeçalhos e rodapés
	Sim	Permite cabeçalhos e rodapés
	Definições	Permite que selecione o texto e a posição para impressão de cabeçalhos e rodapés
Impressão frente e verso	Não	Permite impressão em apenas um lado do papel
	Sim	Permite impressão nos dois lados do papel
Multi-páginas	Não	Proíbe configurações de múltiplas páginas
	2/+	Permite a impressão de duas páginas em uma folha de papel
	4/+	Permite a impressão de quatro páginas em uma folha de papel
Todas as configurações de documento	—	Permite que bloqueie todas as configurações de impressão

Tema principal: [Bloqueio de configurações da impressora - Windows](#)

Seleção das configurações padrão de impressão - Windows

Quando você altera as configurações de impressão em um programa, as mudanças só se aplicam se você estiver imprimindo usando o programa durante aquela sessão. Se você deseja alterar as configurações de impressão que usa em todos os programas do Windows, você pode selecionar novas configurações de impressão padrão.

1. Acesse a área de trabalho do Windows e clique com o botão direito do mouse no ícone  do seu produto na parte direita da barra de tarefas do Windows, ou clique na seta para cima e clique com o botão direito do mouse em .
2. Selecione **Definições da impressora**.

Você verá a janela de definições da impressora:

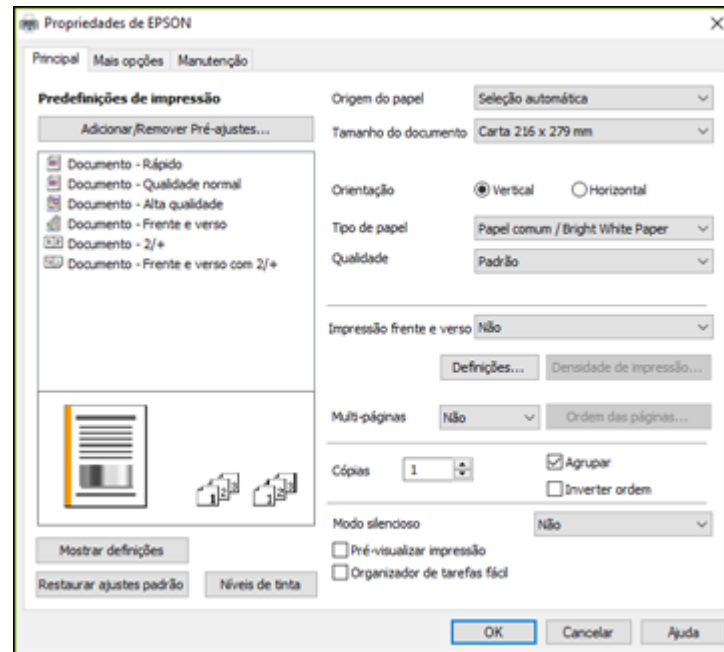

3. Selecione as configurações de impressão que deseja usar como padrão em todos os programas do Windows.

4. Clique em **OK**.



Essas configurações são agora os padrões selecionados para impressão. Você ainda pode mudá-las conforme necessário quando usar o mesmo programa para imprimir.

[Mudança do idioma das telas do software da impressora](#)

Tema principal: [Impressão com Windows](#)

Mudança do idioma das telas do software da impressora

Você pode alterar o idioma usado nas telas do software da impressora para Windows.

1. Acesse a área de trabalho do Windows e clique com o botão direito do mouse no ícone  do produto na parte direita da barra de tarefas do Windows, ou clique na seta para cima e clique com o botão direito do mouse em .
2. Selecione **Definições da impressora**.
Você vê a janela de configurações de impressão.
3. Clique na guia **Manutenção**.

Você vê as opções de manutenção:

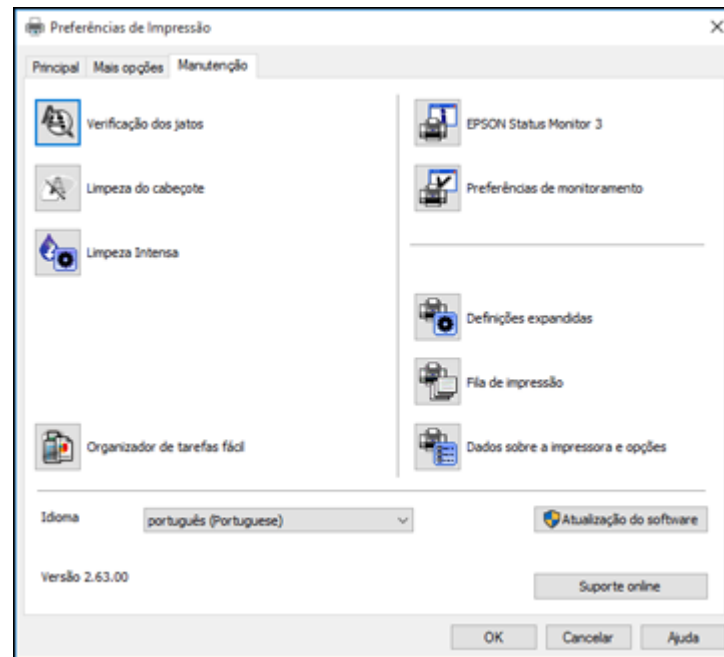



4. Selecione o idioma que deseja usar como a configuração de **Idioma**.
5. Clique em **OK** para fechar a janela do software da impressora.

As telas do software da impressora aparecem no idioma selecionado na próxima vez que você acessá-las.

Tema principal: [Seleção das configurações padrão de impressão - Windows](#)

Alteração das opções de atualização automática

O software da impressora para o Windows verifica automaticamente se há atualizações para o software do produto. Você pode mudar quantas vezes o software procura por atualizações ou pode desativar esta opção.

1. Acesse a área de trabalho do Windows e clique com o botão direito do mouse no ícone  do produto na parte direita da barra de tarefas do Windows, ou clique na seta para cima e clique com o botão direito do mouse em .
2. Selecione a opção **Definições de atualização do software**.

Você verá esta janela:

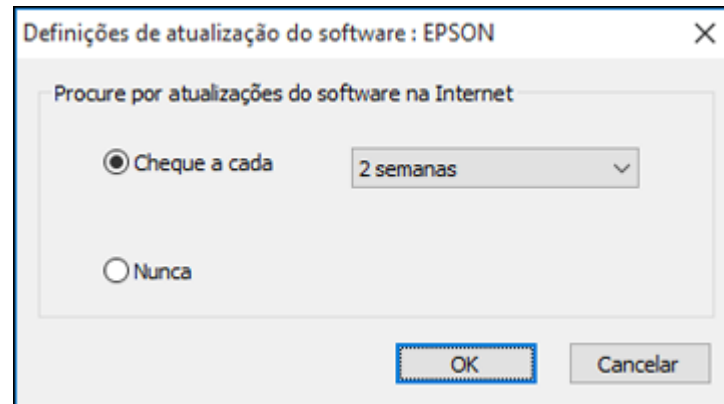

3. Execute um dos seguintes procedimentos:
 - Para mudar a frequência com que o software procura por atualizações, selecione uma configuração no menu **Cheque a cada**.
 - Para desativar o recurso de atualização automática, selecione a opção **Nunca**.
4. Clique em **OK** para sair.

Observação: Se você optar por desativar o recurso de atualização automática, você pode procurar por atualizações manualmente.

Tema principal: [Impressão com Windows](#)

Tarefas relacionadas

[Busca de atualizações para o software](#)

Impressão com o driver Epson interno - Windows 10 S

Você pode imprimir com o driver Epson interno usando qualquer programa de impressão do Windows 10 S, como descrito nestas seções.

Observação: O driver Epson interno Windows 10 S não inclui todas as configurações disponíveis para o seu produto. Para imprimir usando configurações adicionais, baixe e instale o utilitário Epson Print and Scan da loja do Windows. Você não pode baixar e instalar qualquer software do produto Epson do site da Epson para uso com o Windows 10 S; é necessário que obtenha o software somente através da loja do Windows.

[Seleção das configurações de impressão - Windows 10 S](#)

Tema principal: [Impressão a partir de um computador](#)

Seleção das configurações de impressão - Windows 10 S

Selecione as configurações para o seu trabalho de impressão no seu aplicativo Windows 10 S.

1. Abra um documento para impressão.
2. Selecione o comando de impressão no seu aplicativo.

Observação: Pode ser necessário selecionar um ícone de impressão na tela, a opção **Imprimir** no menu **Arquivo** ou outro comando. Veja o utilitário de ajuda do seu aplicativo para mais detalhes.

3. Se necessário, selecione o nome do produto como a impressora que deseja usar.

Observação: Pode ser que também tenha que selecionar **Propriedades** ou **Preferências** para ver as suas configurações de impressão.

Você verá uma janela como esta:

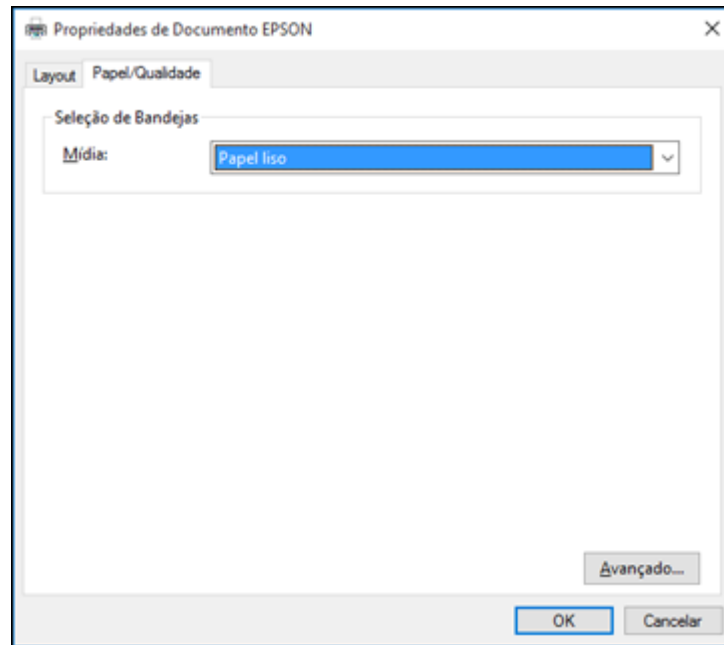

4. Selecione o tipo de papel colocado como a definição de **Mídia**.

Observação: A definição pode não corresponder exatamente ao nome do seu papel. Veja a lista de definições de tipo de papel para mais detalhes.

5. Clique no botão **Avançado**.

Você verá uma janela como esta:

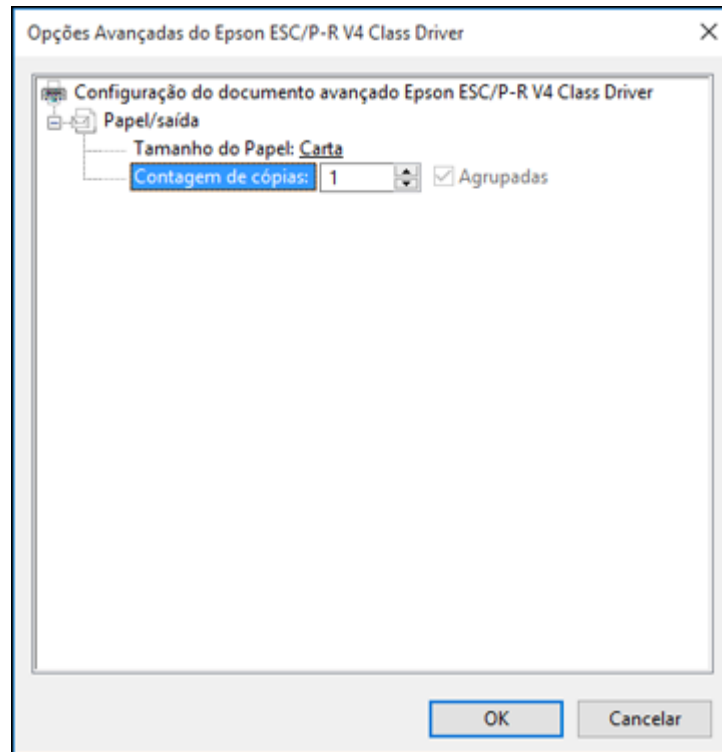

6. Selecione o tamanho do papel colocado como a definição de **Tamanho do Papel**.
7. Para imprimir múltiplas cópias, selecione ou digite o número como configuração de **Contagem de cópias**.
8. Para imprimir múltiplas cópias de documentos de múltiplas páginas em conjuntos, marque a caixa de seleção **Agrupadas**.
9. Clique em **OK**.

Você retorna para a janela de preferências de impressão.

10. Selecione a guia **Layout**.

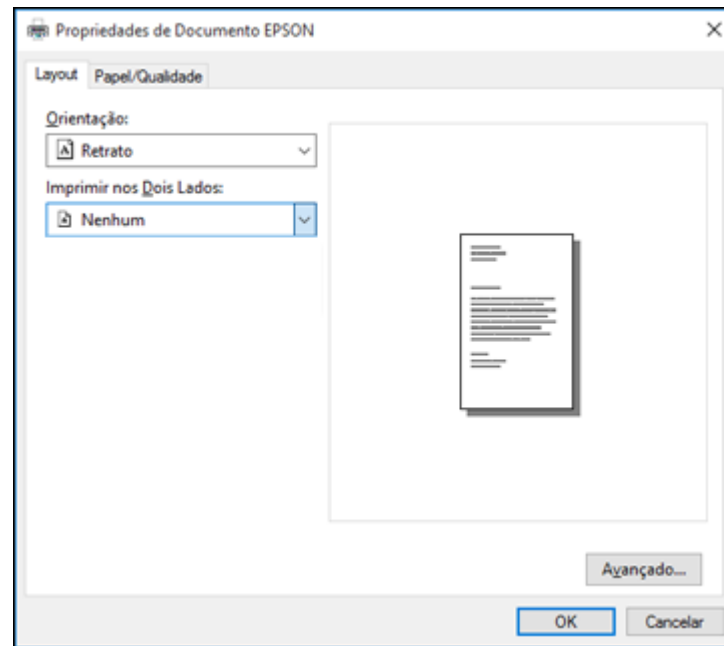

11. Selecione a orientação do seu documento como a configuração de **Orientação**.

- Para imprimir dos dois lados da página, selecione uma das opções **Imprimir nos Dois Lados**, dependendo de como deseja orientar o layout da página. O ícone ao lado de cada opção mostra o layout.

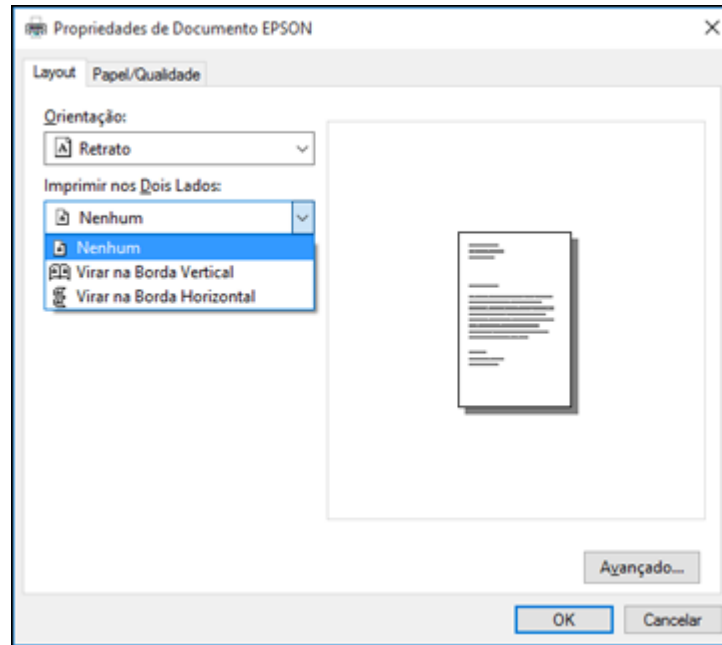

- Clique em **OK** para salvar suas configurações.
Você verá a janela **Imprimir** do aplicativo.
- Clique em **Aplicar** ou em **Imprimir** para iniciar a impressão.

Tema principal: [Impressão com o driver Epson interno - Windows 10 S](#)

Impressão em um Mac

Você pode imprimir com o seu produto usando qualquer programa de impressão do Mac, como descrito nestas seções.

Observação: Se você tem uma conexão à Internet, é uma boa ideia verificar se há atualizações para o software do seu produto no site de suporte da Epson.

Como selecionar as configurações básicas de impressão - Mac

Como selecionar as configurações de página - Mac

Seleção das opções de layout de impressão - Mac

Seleção das configurações de impressão frente e verso - Mac

Seleção das preferências de impressão - Mac

Impressão do seu documento - Mac

Tema principal: Impressão a partir de um computador

Como selecionar as configurações básicas de impressão - Mac

Selecione as configurações básicas para o documento ou foto que você deseja imprimir.

1. Abra a foto ou documento que deseja imprimir.
2. Selecione o comando de impressão no seu aplicativo.

Observação: Pode ser necessário selecionar um ícone de impressão na tela, a opção **Imprimir** no menu Arquivo ou outro comando. Veja o utilitário de ajuda do seu aplicativo para mais detalhes.

3. Selecione seu produto como a definição de **Impressora**.



4. Se necessário, clique na seta ao lado da configuração da impressora ou no botão **Mostrar Detalhes** para expandir a janela de impressão.

Você verá a janela de configurações da impressora expandida para o seu produto:

The image shows a printer configuration window for an EPSON printer. The settings are as follows:

- Impressora: EPSON
- Pré-Ajustes: Ajustes Padrão
- Cópias: 1
- Páginas: Todas, Página Seleccionada na Barra Lateral, De: 1 até: 1
- Tamanho do Papel: Carta EUA (216 por 279 mm)
- Orientação: Retrato, Paisagem
- Pré-Visualização: Pré-Visualização
- Girar Automaticamente, Mostrar Notas
- Ajustar Tamanho: 129%
- Ajustar Para: Imprimir Toda a Imagem, Preencher Todo o Papel
- Cópias por página: 1

Buttons: Cancelar, Imprimir

Observação: A janela de impressão pode ser diferente, dependendo da versão do Mac OS e do aplicativo usado.

5. Selecione as configurações de **Cópias** e **Páginas**, conforme necessário.

Observação: Caso não veja essas configurações na janela de impressão, verifique-as no aplicativo antes de imprimir.

6. Selecione as opções de configuração de página: **Tamanho do Papel** e **Orientação**.

Observação: Caso não veja essas configurações na janela de impressão, verifique-as no aplicativo antes de imprimir. Elas podem ser acessadas selecionando **Configurar página** no menu Arquivo.

7. Selecione todas as configurações específicas de aplicativos que aparecem na tela, como as mostradas na imagem acima para o aplicativo Pré-visualização.
8. Selecione **Definições de impressão** ou **Recursos da Impressora** a partir do menu suspenso.

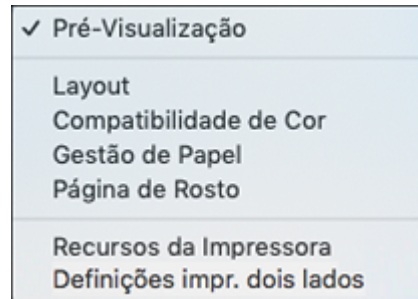

Você verá estas configurações:

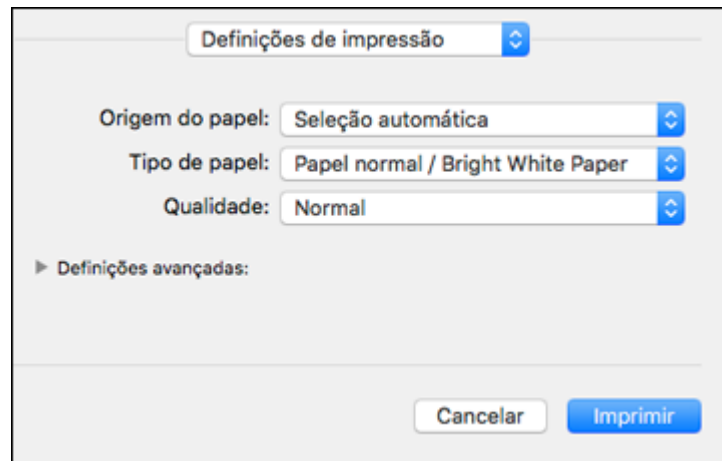

Observação: As configurações de impressão disponíveis e a aparência da janela de impressão podem ser diferentes das exibidas aqui, dependendo da versão do sistema operacional e o aplicativo que você estiver usando.

9. Selecione a **Origem** do papel no qual deseja imprimir.
10. Selecione o tipo de papel colocado como definição de **Tipo de papel**.

Observação: A definição pode não corresponder exatamente ao nome do seu papel. Veja a lista de definições de tipo de papel para mais detalhes.

11. Selecione a configuração de **Qualidade** de impressão que deseja usar.
12. Selecione qualquer uma das opções de impressão disponíveis.

[Opções de origem de papel - Mac](#)

[Opções de qualidade de impressão - Mac](#)

Tema principal: [Impressão em um Mac](#)

Tarefas relacionadas

[Como selecionar as configurações de página - Mac](#)

[Impressão do seu documento - Mac](#)

Opções de origem de papel - Mac

Você pode selecionar qualquer uma das opções disponíveis no menu de origem do papel para imprimir no papel colocado naquela fonte.

Seleção automática

Seleciona automaticamente a origem do papel com base no tamanho de papel selecionado.

Gaveta de papel

Selecione o papel na gaveta como origem do papel.

Abertura de alimentação traseira

Seleciona o papel na abertura traseira como origem do papel.

Tema principal: [Como selecionar as configurações básicas de impressão - Mac](#)

Opções de qualidade de impressão - Mac

Você pode selecionar qualquer uma das opções de qualidade disponíveis para aperfeiçoar a qualidade da sua impressão. Algumas definições podem estar indisponíveis, dependendo da configuração de tipo de papel que você selecionou.

Rascunho

Para impressão de rascunho em papel comum.

Normal

Para impressão do dia a dia de texto e imagem.

Ótima

Para texto e gráficos com boa qualidade e velocidade de impressão.

Qualidade

Para texto e gráficos com maior qualidade e velocidade de impressão.

Melhor qualidade

Para a melhor qualidade, mas uma velocidade de impressão mais lenta.

Tema principal: [Como selecionar as configurações básicas de impressão - Mac](#)

Como selecionar as configurações de página - Mac

Dependendo do aplicativo, você pode conseguir selecionar as configurações de tamanho e a orientação do papel a partir da janela de impressão.

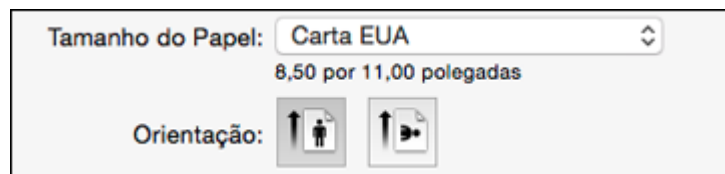

Observação: Caso não veja essas configurações na janela de impressão, verifique-as no aplicativo antes de imprimir. Elas podem ser acessadas selecionando **Configurar página** no menu Arquivo.

1. Selecione o tamanho do papel colocado como a definição de **Tamanho do Papel**.
2. Selecione a orientação do seu documento ou foto, conforme mostrado na janela de impressão.

Observação: Se você estiver imprimindo em um envelope, selecione o ícone .

Observação: Você pode reduzir ou ampliar o tamanho da imagem impressa selecionando **Gestão de Papel** a partir do menu suspenso e selecionando uma opção de escala.

Tema principal: [Impressão em um Mac](#)

Seleção das opções de leiaute de impressão - Mac

Você pode selecionar uma variedade de opções de leiaute de documentos ou fotos, selecionando **Layout** no menu suspenso na janela de impressão.

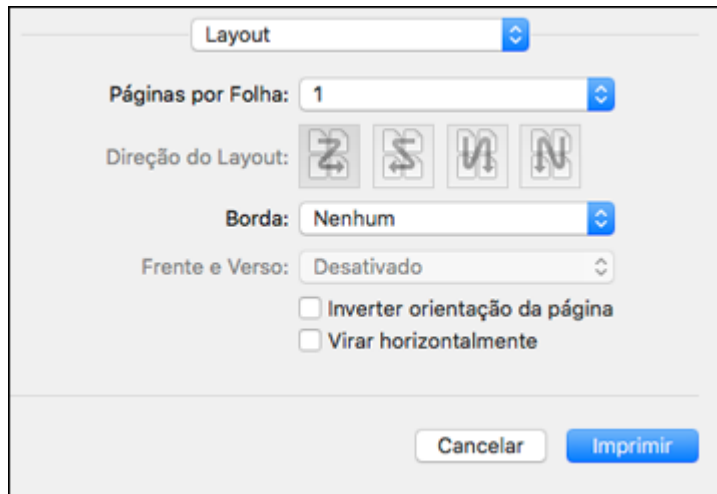

- Para imprimir várias páginas em uma folha de papel, selecione o número de páginas no menu suspenso **Páginas por Folha**. Para organizar a ordem de impressão das páginas, selecione uma configuração de **Direção do Layout**.
- Para imprimir bordas em torno de cada página na folha, selecione uma configuração de linha no menu suspenso **Borda**.
- Para imprimir nos dois lados de cada folha, selecione uma configuração no menu **Impressão frente e verso**.
- Para inverter ou virar a imagem impressa, selecione as configurações **Inverter orientação da página** ou **Virar horizontalmente**.

Tema principal: [Impressão em um Mac](#)

Seleção das configurações de impressão frente e verso - Mac

Você pode imprimir em ambos os lados do papel, selecionando **Definições impr. dois lados** a partir do menu suspenso na janela de impressão.

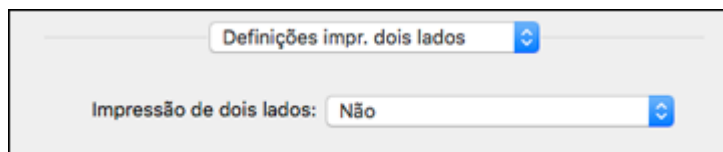

Observação: Algumas opções podem estar pré-selecionadas ou indisponíveis, dependendo das outras configurações que você escolheu ou caso esteja acessando o produto através de uma rede. Esta tela pode ser diferente, dependendo da versão do Mac OS que você está usando.

1. Selecione uma das opções de **Impressão de dois lados**.

2. Selecione o tipo de documento que deseja imprimir como a configuração **Tipo de documento**. O software define automaticamente as opções de Ajustes para esse tipo de documento.

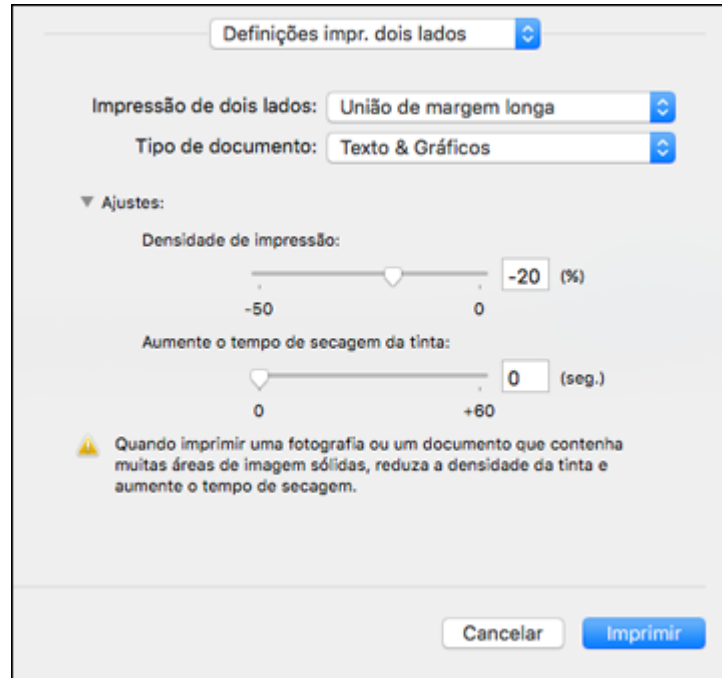

3. Se necessário, personalize as configurações de Ajustes conforme as instruções na tela.
4. Imprima uma cópia de teste do seu documento em frente e verso para testar as configurações selecionadas.
5. Siga as instruções exibidas na tela durante a impressão.

[Opções e ajustes para impressão em frente e verso - Mac](#)

Tema principal: [Impressão em um Mac](#)

Opções e ajustes para impressão em frente e verso - Mac

Você pode selecionar qualquer opção disponível no menu suspenso **Definições de Impressão frente e verso** para configurar o trabalho de impressão frente e verso.

União de margem longa

Orienta páginas impressas em frente e verso a serem encadernadas pela borda longa do papel.

União de margem curta

Orienta páginas impressas em frente e verso a serem encadernadas pela borda curta do papel.

Densidade de impressão

Define o nível de cobertura de tinta para impressão frente e verso.

Aumente o tempo de secagem da tinta

Define a quantidade de tempo necessário para secagem da tinta após a impressão em um lado do papel antes de imprimir o outro lado na impressão em frente e verso.

Tema principal: [Seleção das configurações de impressão frente e verso - Mac](#)

Seleção das preferências de impressão - Mac

Você pode selecionar as preferências de impressão que se aplicam a todos os trabalhos de impressão que enviar para o produto.

1. No menu Apple ou no Dock, selecione **Preferências do Sistema**.
2. Selecione **Impressão e fax**, **Impressão e escaneamento** ou **Impressoras e Scanners**, selecione o seu produto e depois selecione **Opções e Suprimentos**.
3. Selecione **Driver** ou **Opções**.

Você verá uma tela como esta:

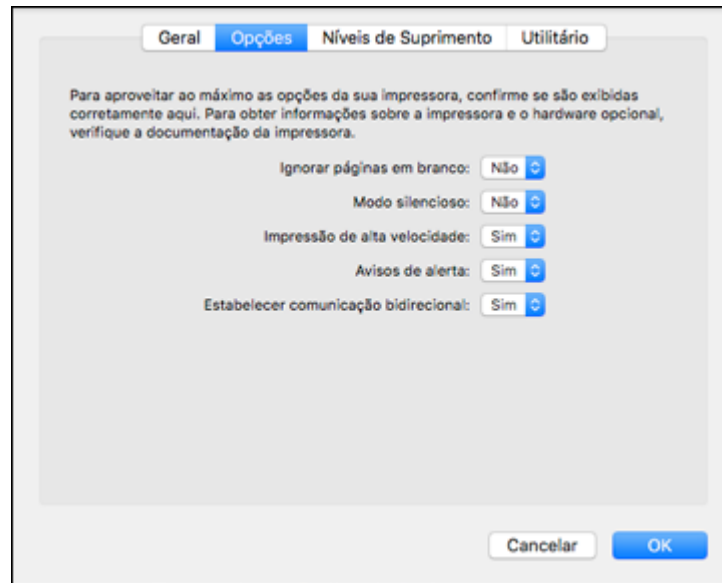

4. Selecione qualquer uma das preferências de impressão disponíveis.
5. Clique em **OK**.

[Preferências de impressão - Mac](#)

Tema principal: [Impressão em um Mac](#)

Preferências de impressão - Mac

Você pode selecionar estas configurações na guia **Opções** ou **Driver**.

Ignorar páginas em branco

Garante que o produto não imprima as páginas que não contenham texto ou imagens.

Modo silencioso

Diminui o barulho durante a impressão, mas pode também diminuir a velocidade de impressão.

Impressão de alta velocidade

Acelera a impressão, mas pode reduzir a qualidade de impressão.

Avisos de alerta

Permite que selecione se deseja ou não receber alertas do software da impressora para várias condições operacionais.

Estabelecer comunicação bidirecional

Permite que o produto se comunique com o computador. Não mude a configuração padrão a não ser que tenha problemas quando usar uma fila de impressão compartilhada.

Tema principal: [Seleção das preferências de impressão - Mac](#)

Impressão do seu documento - Mac

Depois de ter selecionado as definições de impressão, você está pronto para imprimir.

Clique em **Imprimir** na parte inferior da janela de impressão.

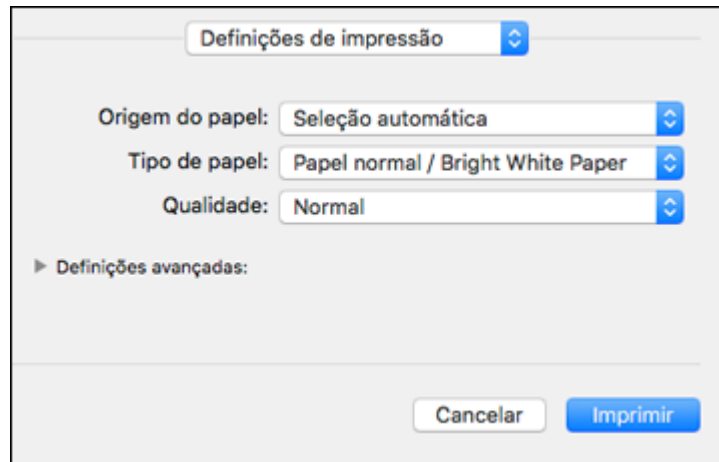

[Verificação do estado da impressão - Mac](#)

Tema principal: [Impressão em um Mac](#)

Tarefas relacionadas

[Como selecionar configurações básicas de impressão - Windows](#)

[Como selecionar as configurações de página - Mac](#)

[Seleção das opções de layout de impressão - Mac](#)

[Seleção das preferências de impressão - Mac](#)



Verificação do estado da impressão - Mac

Durante a impressão, você pode ver o progresso do trabalho de impressão, controlar a impressão e verificar o estado dos níveis de tinta.

1. Clique no ícone da impressora quando ele aparecer no Dock.

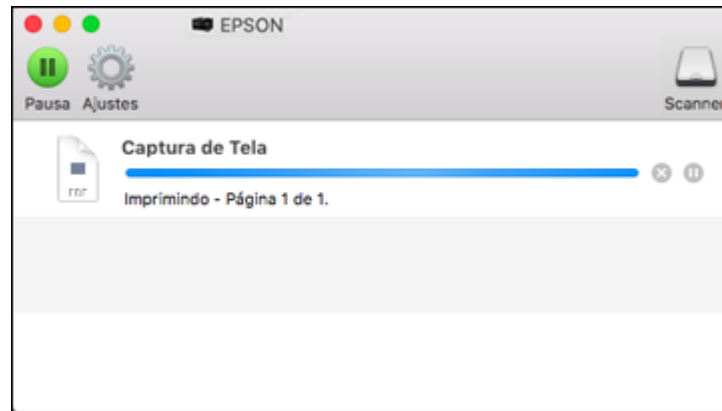
Você verá a janela de estado da impressão:



2. Selecione as seguintes opções conforme necessário para a sua versão do Mac OS:
 - Para cancelar a impressão, clique no trabalho de impressão e clique em  ou em **Apagar**.
 - Para pausar um trabalho de impressão, clique no trabalho e clique em  ou em **Pausa**. Para retomar um trabalho de impressão, clique no trabalho marcado como "Pausado" e clique em  ou em **Retomar**.
 - Para pausar a impressão de todas as tarefas na fila de impressão, clique em **Pausa** ou em **Parar impressora**.
 - Para exibir outras informações da impressora, clique em **Ajustes** ou em **Níveis de materiais**.

Tema principal: [Impressão do seu documento - Mac](#)

Impressão a partir de um Chromebook

Com uma conta do Google, você pode imprimir de um Chromebook sem drivers nem cabos.

1. Conecte o seu produto Epson à rede wireless. Veja o link abaixo.
2. Ligue o seu Chromebook e conecte-o à mesma rede wireless do seu produto.

Observação: Consulte a documentação do Chromebook para detalhes sobre a conexão em rede.

3. Execute um dos seguintes procedimentos:
 - Clique em **Add to Cloud Print** (Adicionar ao Cloud Print) na notificação que aparecer no canto da tela do seu Chromebook.

Observação: Caso não veja uma notificação, verifique se um número aparece na área de estado no canto inferior direito da tela. Clique nesse número para abrir o menu de notificações, depois clique em **Add to Cloud Print** (Adicionar ao Cloud Print).

- Abra um navegador e digite **chrome://devices** na barra de endereços. Pule para o passo 4.
 - Caso veja uma tela de confirmação do registro, clique em **Register** (Registrar).
4. Clique em **Add Device** (Adicionar Dispositivo).
 5. Clique no botão **Register** (Registrar) que aparece ao lado do seu produto.
 6. Clique em **Register** (Registrar) na tela de confirmação.
 7. Selecione **OK** ou aperte o botão **OK** no seu produto para confirmar a conexão do Google Cloud Print e imprimir uma página de teste.
 8. Para imprimir no produto conectado, selecione o comando de impressão no seu aplicativo Chrome.

O seu produto agora está conectado a sua conta do Google e pode ser acessado de qualquer Chromebook onde você tiver feito login, desde que tenha acesso à internet. Visite o site do [Google Cloud Print](#) para mais informação sobre o uso do Google Cloud Print ou uma lista de aplicativos suportados (site disponível somente em inglês).

Tema principal: [Impressão a partir de um computador](#)

Temas relacionados
[Rede Wi-Fi ou com fio](#)

Como cancelar a impressão usando um botão do produto

Se precisar cancelar a impressão, selecione **Cancelar** no visor LCD.

Tema principal: [Impressão a partir de um computador](#)

Digitalização

Você pode digitalizar seus originais e salvá-los como arquivos digitais.

[Como iniciar uma digitalização](#)

[Digitalização no Epson Scan 2](#)

Como iniciar uma digitalização

Depois de colocar os seus originais no produto para a digitalização, inicie a digitalização usando um destes métodos.

[Como iniciar um escaneamento usando o painel de controle do produto](#)

[Como iniciar uma digitalização usando o ícone do Epson Scan 2](#)

[Como iniciar uma digitalização a partir de um programa de digitalização](#)

[Iniciar uma digitalização a partir de um dispositivo inteligente](#)

Tema principal: [Digitalização](#)

Como iniciar um escaneamento usando o painel de controle do produto

Você pode digitalizar uma imagem para uma variedade de dispositivos usando o painel de controle do produto.

Seu produto seleciona automaticamente as configurações de digitalização padrão, mas você pode vê-las ou alterá-las conforme necessário. Se você estiver digitalizando para um computador, é possível mudar as configurações padrão de digitalização usando o utilitário Event Manager no computador.

1. Certifique-se de que instalou o software do produto e conectou o produto ao computador ou à rede.

Observação: Reinicie o computador depois de instalar o software para permitir a digitalização a partir do painel de controle. Certifique-se também de que o programa Event Manager não está sendo bloqueado por uma firewall ou por um software de segurança.

2. Coloque o original no produto para digitalização.
3. Aperte o botão  início, se necessário.
4. Selecione **Digit..**

Você verá uma tela como esta:



5. Selecione uma das seguinte opções **Digitalizar para**:
 - **Computador** permite que digitalize para um computador conectado usando as suas configurações de digitalização salvas.
 - **Nuvem** envia seus arquivos digitalizados para um destino que registrou com o Epson Connect.
 - **WSD** permite gerenciar a digitalização em rede no Windows 10, Windows 8.x, Windows 7 ou Windows Vista (somente em inglês). Para usar esta função, você precisa primeiro configurar uma porta WSD (Web Services for Devices) no seu computador com Windows 7 ou Windows Vista (a porta é configurada automaticamente em Windows 10 e Windows 8.x).
6. Siga as instruções nos links abaixo para completar a digitalização.

[Digitalizando para um computador conectado](#)

[Digitalização para a nuvem](#)

[Configuração de uma porta WSD \(Windows 7/Windows Vista\)](#)

[Alteração das configurações padrão do trabalho de digitalização](#)

Tema principal: [Como iniciar uma digitalização](#)

Digitalizando para um computador conectado

Você pode digitalizar um original e salvá-lo em um computador conectado usando o painel de controle do seu produto. O computador precisa estar conectado usando um cabo USB ou conectado à mesma rede que o produto.

Você pode salvar o arquivo digitalizado como um arquivo JPEG ou PDF, ou anexá-lo a um email. Você também pode configurar definições de digitalização personalizadas usando o Event Manager e digitalizar automaticamente usando essas definições no painel de controle do produto.

Observação: Certifique-se de que tenha instalado o Epson Scan 2 e o Event Manager no seu computador antes de digitalizar para o computador.

1. Coloque o original no produto para digitalização.
2. Aperte o botão  início, se necessário.
3. Selecione **Digit..**

Você verá uma tela como esta:



4. Selecione **Computador**.

Você verá uma tela como esta:



Observação: Selecione **OK** para fechar a tela de informação, se necessário.

5. Selecione **Selecione o computador** e escolha uma das seguintes opções:
 - Se o seu computador estiver conectado ao seu produto através de uma rede, selecione o computador conectado na lista exibida. (Se o computador não estiver listado, selecione **Pesquisar Novamente.**)
 - Se o seu computador estiver conectado diretamente ao seu produto através de um cabo USB, selecione **Conexão USB.**
6. Selecione **Salvar como PDF** e escolha uma das seguintes opções:
 - **Salvar como JPEG** para salvar a imagem digitalizada como um arquivo JPEG no seu computador ou como uma captura de imagem em um Mac.
 - **Salvar como PDF** para salvar o documento ou a imagem digitalizada como um arquivo PDF no seu computador ou como uma captura de imagem em um Mac.
 - **Anexar ao e-mail** para abrir o software padrão de email no seu computador e salvar o documento ou imagens digitalizadas como um anexo de email em formato JPEG.

Observação: Esta função funciona com contas de email do tipo MAPI, como Microsoft Outlook, Windows Live Mail, Mac Mail e Entourage, mas não funciona com contas de email baseadas na web, como Gmail.

- **Seg. config. personaliz.** para salvar o documento ou imagem digitalizada usando configurações personalizadas selecionadas usando a opção de configurações de digitalização personalizadas do Event Manager.

Observação: Você pode personalizar as configurações para cada uma das opções acima usando o Event Manager.

7. Pressione o botão  iniciar para iniciar a digitalização.

O produto digitaliza o original e salva o arquivo digitalizado no seu computador.

Tema principal: [Como iniciar um escaneamento usando o painel de controle do produto](#)

Tarefas relacionadas

[Alteração das configurações padrão do trabalho de digitalização](#)

Digitalização para a nuvem

Você pode usar o painel de controle para enviar seus arquivos digitalizados para um destino que registrou com o Epson Connect.

Observação: Certifique-se de que tenha configurado o produto usando o Epson Connect antes de usar esta função.

1. Coloque o original no produto para digitalização.
2. Aperte o botão  início, se necessário.
3. Selecione **Digit..**

Você verá uma tela como esta:



4. Selecione **Nuvem**.

Você verá uma tela como esta:



Observação: Você deve registrar o seu produto no Epson Connect para selecionar um destino.

5. Aperte o botão **OK** para selecionar um destino.
6. Modifique quaisquer configurações exibidas na guia **Digit.** conforme necessário.
7. Selecione a guia **Definições Avançadas** para ver e modificar configurações adicionais de digitalização, se necessário.
8. Na guia **Digit.**, aperte o botão  para iniciar a digitalização.
O produto digitaliza o original e salva o arquivo digitalizado no destino selecionado.

Tema principal: [Como iniciar um escaneamento usando o painel de controle do produto](#)

Configuração de uma porta WSD (Windows 7/Windows Vista)

Você pode digitalizar para um computador Windows em rede usando WSD (Web Services for Devices). Você precisa primeiro configurar uma porta WSD no seu sistema com Windows 7 ou Windows Vista (a porta é configurada automaticamente em Windows 10 e Windows 8.x).

Antes de configurar uma porta WSD, certifique-se de que tenha instalado o software do produto e conectado o seu produto e computador à mesma rede.

1. Ligue o produto.
2. Imprima uma folha de estado da rede para que possa identificar o nome da rede para o seu produto na rede.

3. Clique em  ou em **Iniciar** e selecione **Computador**.
4. À esquerda da tela, selecione **Rede**.
5. Localize o seu produto na tela de Rede, clique nele usando o botão direito do mouse e selecione **Instalar**.
6. Quando vir a tela Controle de Conta de Usuário, clique em **Continuar**.

Observação: Caso veja uma tela de desinstalação, clique em **Desinstalar** e repita esses passos conforme necessário.



7. Quando vir a mensagem **O dispositivo está pronto para uso** na barra de ferramentas do Windows, clique na mensagem.
8. Na tela de instalação do driver, certifique-se de que o produto esteja listado em **Pronto para usar**. Depois clique em **Fechar**.
9. Execute um dos seguintes procedimentos:
 - **Windows 7:** Clique em  e selecione **Dispositivos e Impressoras**.
 - **Windows Vista:** Clique em **Iniciar** e selecione **Painel de controle > Hardware e som > Impressoras**.
10. Certifique-se de que um ícone para o seu produto apareça na rede.

Quando usar WSD, selecione o nome do seu produto para digitalizar em rede.

Tema principal: [Como iniciar um escaneamento usando o painel de controle do produto](#)

Alteração das configurações padrão do trabalho de digitalização

Você pode ver ou alterar as configurações padrão do trabalho de digitalização que o seu produto usa quando você digitaliza para o computador. Você pode fazer isso usando o programa Event Manager.

1. Siga um destes procedimentos para abrir o Event Manager:
 - **Windows 10:** Clique  e selecione **EPSON Software > Event Manager**.
 - **Windows 8.x:** Navegue até a tela **Aplicativos** e selecione **Event Manager**.
 - **Windows (outras versões):** Clique em  ou em **Iniciar > Todos os programas** ou **Programas > EPSON Software > Event Manager**.
 - **Mac:** Abra a pasta **Aplicativos**, clique em **Epson Software** e selecione **Event Manager**.
2. Abra a lista **Digitalizador** (Windows) ou **Seleccione o Digitalizador** (Mac) e selecione o produto, se necessário.



3. Clique em **Efectuar Definições de Tarefas**.
4. Abra a lista **Definições de Edição de Tarefas** e selecione as configurações do trabalho de digitalização que deseja ver ou modificar.
5. Modifique as configurações conforme necessário.
6. Clique em **OK**.
7. Clique em **Fechar** para fechar a janela do Event Manager.

Tema principal: [Como iniciar um escaneamento usando o painel de controle do produto](#)

Como iniciar uma digitalização usando o ícone do Epson Scan 2

Você pode iniciar o Epson Scan 2 para selecionar as configurações de digitalização, digitalizar e salvar a imagem digitalizada em um arquivo.

Observação: Se estiver usando o seu produto Epson com o sistema operacional Windows 10 S, você não pode usar o software descrito nesta seção. Você também não pode baixar e instalar qualquer software do produto Epson do site da Epson para uso com o Windows 10 S; é necessário que obtenha o software somente através da loja do Windows.

- **Windows 10:** Clique em  e selecione **EPSON > Epson Scan 2**.
- **Windows 8.x:** Navegue até a tela **Aplicativos** e selecione **Epson Scan 2**.
- **Windows (outras versões):** Clique em  ou em **Iniciar** e selecione **Todos os programas** ou **Programas**. Selecione **EPSON > Epson Scan 2 > Epson Scan 2**.
- **Mac:** Abra a pasta **Aplicativos**, abra a pasta **Epson Software** e selecione **Epson Scan 2**.

Você verá uma janela do Epson Scan 2 como esta:

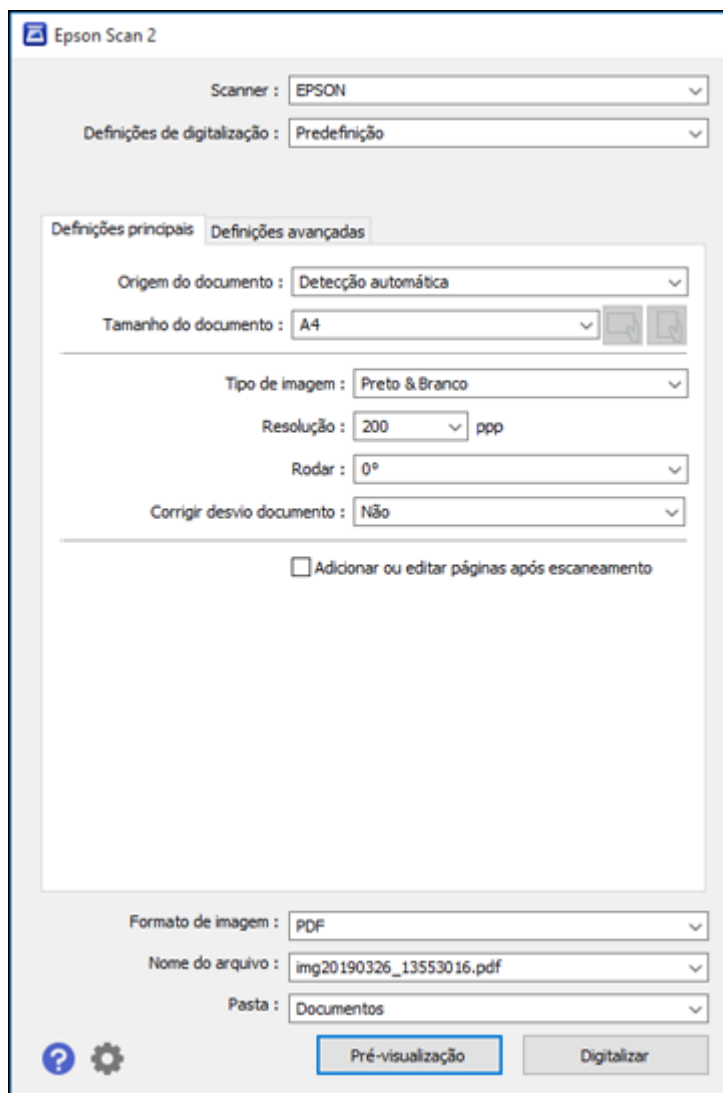

Tema principal: [Como iniciar uma digitalização](#)

Como iniciar uma digitalização a partir de um programa de digitalização

Você pode iniciar o Epson Scan 2 a partir de um programa de digitalização compatível com TWAIN para selecionar as configurações de digitalização, digitalizar e abrir a imagem digitalizada no programa.

Observação: Se estiver usando o seu produto Epson com o sistema operacional Windows 10 S, você não pode usar o software descrito nesta seção. Você também não pode baixar e instalar qualquer software do produto Epson do site da Epson para uso com o Windows 10 S; é necessário que obtenha o software somente através da loja do Windows.

1. Abra o seu programa de digitalização e selecione a opção de digitalização. (Consulte a ajuda do programa de digitalização para obter instruções.)
2. Selecione seu produto.

Observação: Em alguns programas, você pode precisar selecionar o seu produto como a "fonte" (ou origem) primeiro. Caso veja uma opção para **Selecionar fonte** (ou origem), selecione-a e selecione o seu produto. Em Windows, não selecione uma opção **WIA** para o seu produto; nem todas as funções de digitalização estarão disponíveis.

Você verá uma janela do Epson Scan 2 como esta:

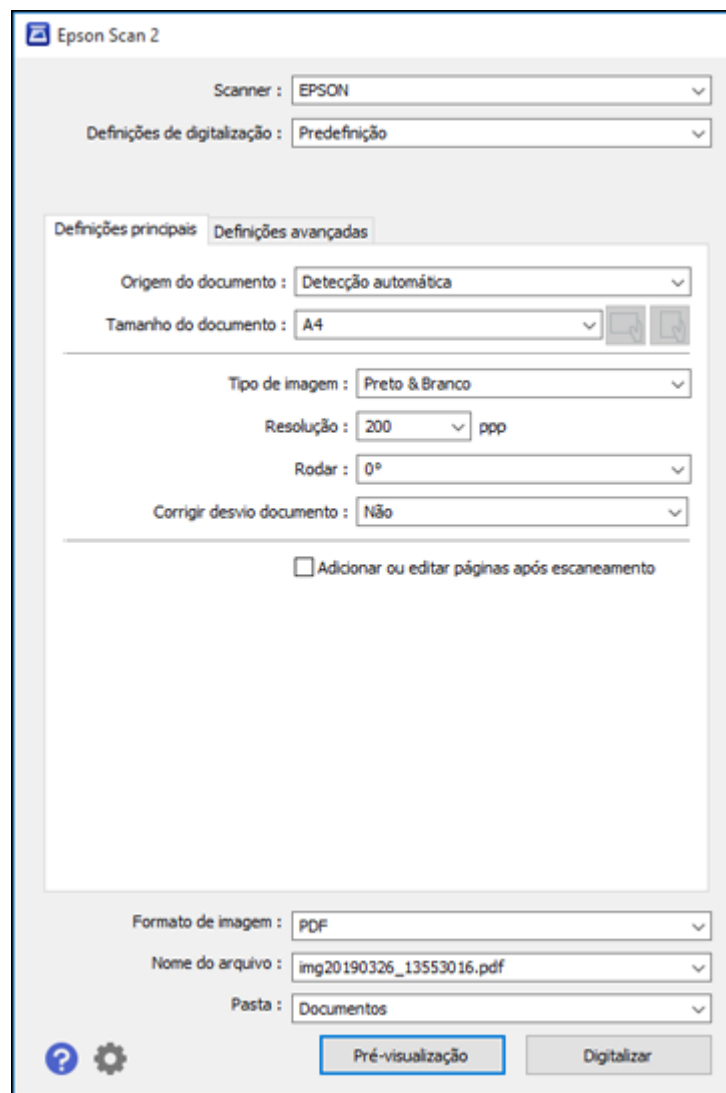

Tema principal: [Como iniciar uma digitalização](#)

Iniciar uma digitalização a partir de um dispositivo inteligente

Você pode iniciar uma digitalização a partir de um dispositivo inteligente usando o aplicativo Epson iPrint. Você pode salvar o documento digitalizado no seu dispositivo ou em um serviço de nuvem, enviá-lo por email ou imprimi-lo.

Observação: Se estiver usando o seu produto Epson com o sistema operacional Windows 10 S, você não pode usar o software descrito nesta seção. Você também não pode baixar e instalar qualquer software do produto Epson do site da Epson para uso com o Windows 10 S; é necessário que obtenha o software somente através da loja do Windows.

Observação: O seu dispositivo deve estar conectado à mesma rede wireless que o seu produto Epson.

1. Baixe o aplicativo Epson iPrint da loja de aplicativos do seu dispositivo ou do site da Epson.
2. Coloque o original no produto para digitalização.
3. Abra o aplicativo Epson iPrint app e selecione o seu produto.
4. Selecione as configurações de digitalização e digitalize o original.
5. Salve a sua imagem digitalizada em um arquivo ou na nuvem.

Tema principal: [Como iniciar uma digitalização](#)

Tarefas relacionadas

[Uso do aplicativo para dispositivo móvel Epson iPrint](#)

Digitalização no Epson Scan 2

O Epson Scan digitalizar e salva automaticamente o seu arquivo digitalizado em formato PDF na pasta Documentos ou Meus Documentos do seu sistema operacional, ou abre o arquivo no programa de digitalização. Você pode selecionar, visualizar e alterar as configurações do arquivo digitalizado, conforme necessário.

Observação: Se estiver usando o seu produto Epson com o sistema operacional Windows 10 S, você não pode usar o software descrito nesta seção. Você também não pode baixar e instalar qualquer software do produto Epson do site da Epson para uso com o Windows 10 S; é necessário que obtenha o software somente através da loja do Windows.

1. Inicie o Epson Scan 2.

Você verá esta janela:

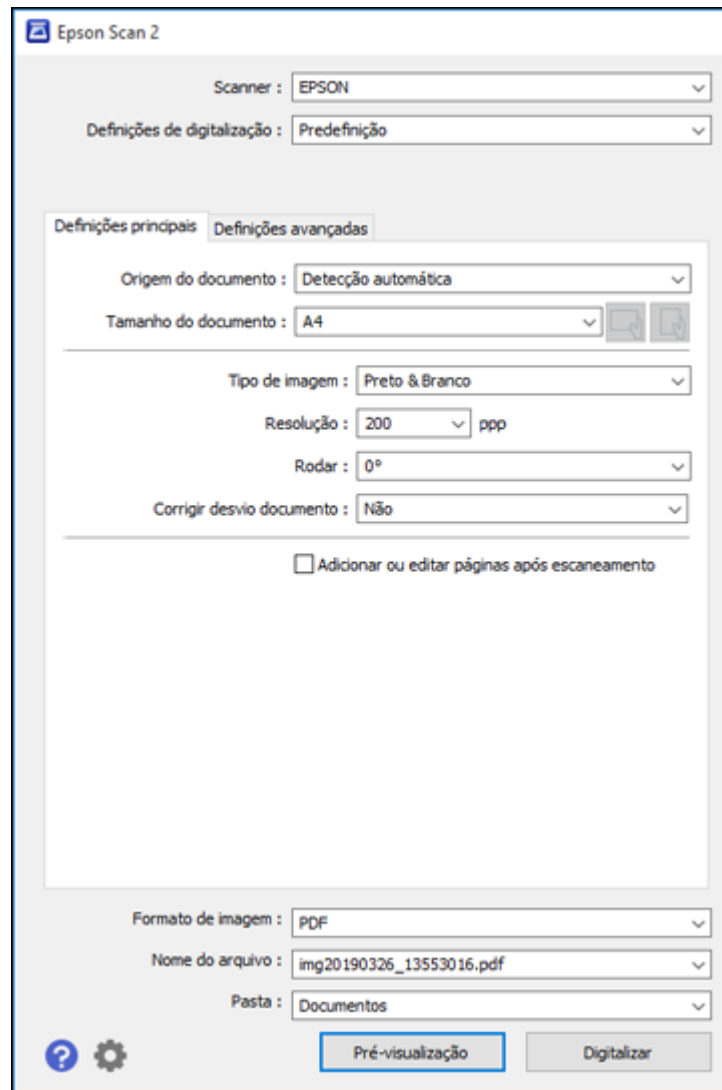

2. Selecione a configuração de **Origem do documento** que corresponda ao local onde colocou o seu original.

3. Selecione a configuração de **Tamanho do documento** que corresponda ao tamanho do seu original. Você pode selecionar **Personalizar** para digitar um tamanho personalizado, se necessário.
4. Selecione o tipo de imagem do original e como você quer que ele seja digitalizado como o ajuste de **Tipo de Imagem**.
5. Selecione a configuração de **Resolução** que deseja usar para a sua digitalização.
6. Selecione a configuração **Rodar** para girar a imagem digitalizada.
7. Selecione a configuração **Corrigir desvio documento** para corrigir originais inclinados, conteúdos de imagens ou ambos.
8. Clique no botão **Visualizar**.

O Epson Scan 2 pré-visualiza o original e exibe o resultado na janela do Epson Scan 2.

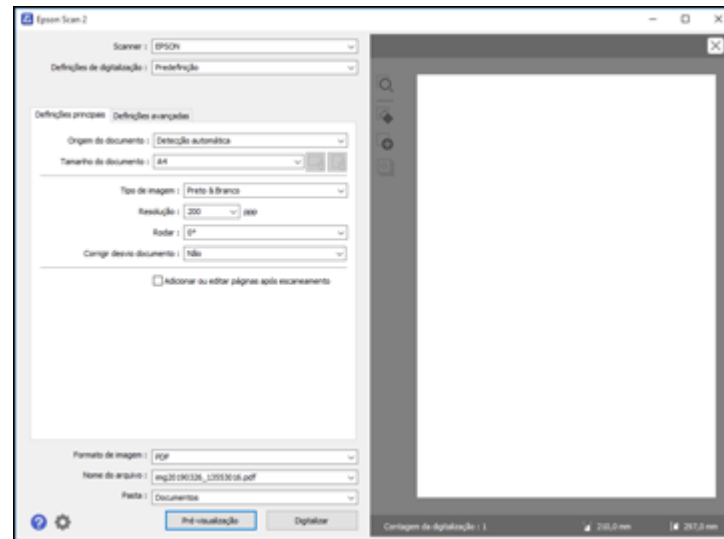

9. Recoloque o seu original do AAD, se necessário.
10. Selecione quaisquer configurações adicionais que deseje usar na guia Definições principais.
11. Clique na guia **Definições avançadas** e selecione quaisquer configurações que deseje usar.
12. Selecione o formato no qual deseja salvar seu arquivo digitalizado como a configuração de **Formato de imagem**. Se necessário, selecione **Opções** e selecione as opções de formato desejadas.

13. Digite o nome do arquivo para o seu arquivo digitalizado no campo **Nome do arquivo**. Se necessário, selecione **Definições** para modificar as configurações de nome de arquivo.
14. Selecione o local onde deseja salvar seu arquivo digitalizado como a configuração de **Pasta**. Se necessário, selecione **Selecionar** para criar uma nova pasta.
15. Clique em **Digitalizar**.
O produto digitaliza o seu original e salva o arquivo digitalizado no local especificado.

[Configurações adicionais de digitalização - guia Definições principais](#)

[Configurações adicionais de digitalização - Configurações Avançadas](#)

[Como salvar documentos digitalizados como PDF pesquisável usando o Epson Scan 2](#)

[Opções de formato de imagem](#)

[Diretrizes para a resolução de digitalização](#)

Tema principal: [Digitalização](#)

Configurações adicionais de digitalização - guia Definições principais

Você pode selecionar estas configurações adicionais na guia Definições principais do Epson Scan 2. Nem todas as configurações de ajuste podem estar disponíveis, dependendo de outras configurações que tenha escolhido.

Rodar

Gira a imagem original no sentido horário no ângulo desejado antes de digitalizá-la. Selecione **Auto** para permitir que o seu produto gire a imagem automaticamente de acordo com a orientação do texto (a digitalização pode demorar mais).

Corrigir desvio documento

Corrige originais ou conteúdo de imagem tortos, ou ambos.

Adicionar ou editar páginas após escaneamento

Permite que adicione, remova ou edite as páginas de uma digitalização, incluindo girar e mudar a ordem das páginas.

Observação: Para salvar múltiplas páginas em um único arquivo, é necessário que selecione um formato de arquivo que suporte múltiplas páginas como **PDF** ou **Multi-TIFF**. Se você selecionou outro formato de arquivo, cada imagem ou página digitalizada é salva como um arquivo separado.

Tema principal: [Digitalização no Epson Scan 2](#)

Configurações adicionais de digitalização - Configurações Avançadas

Você pode selecionar estas configurações adicionais na guia de configurações avançadas do Epson Scan 2. Nem todas as configurações de ajuste podem estar disponíveis, dependendo de outras configurações que tenha escolhido.

Remover fundo

Remove o fundo dos originais.

Melhoramento de Texto

Torna mais nítida a aparência de letras em documentos de texto.

Segmentação de Área Auto

Torna imagens em preto e branco mais nítidas e o reconhecimento de texto mais preciso, separando o texto do gráfico.

Limiar

Ajusta o nível em que áreas escuras de texto e arte são delineadas, melhorando o reconhecimento de texto em programas OCR (Optical Character Recognition - reconhecimento óptico de caracteres).

Melhoria de cor

Melhora os tons das cores que selecionou na imagem digitalizada. Esta configuração só está disponível se você selecionar **Tons de cinza** ou **Preto e Branco** como a configuração de Tipo de imagem.

Brilho

Ajusta a luminosidade e a clareza da imagem digitalizada.

Contraste

Ajusta a diferença entre as áreas claras e escuras da imagem digitalizada.

Gama

Ajusta de densidade de meio-tom da imagem digitalizada.

Máscara suavizadora

Torna as bordas de certas áreas da imagem mais claras. Desative esta opção para deixar as bordas mais suaves.

Sem ondulação

Remove os padrões de ondas que podem aparecer nas áreas da imagem mais tonalizadas, tais como tons de pele. Esta opção melhora os resultados quando digitaliza revistas ou jornais. (Os resultados da opção sem ondulação não aparecem na imagem de visualização, apenas na sua imagem digitalizada.)

Preenchimento de borda

Corrige as sombras nas bordas da imagem preenchendo as sombras com preto ou branco.

Saída imagem dupla

Digitaliza a imagem duas vezes usando configurações de saída diferentes (Windows somente).

Tema principal: [Digitalização no Epson Scan 2](#)

Como salvar documentos digitalizados como PDF pesquisável usando o Epson Scan 2

Você pode digitalizar um documento e salvar o texto em um PDF pesquisável. Em um PDF pesquisável, o texto é reconhecido usando o reconhecimento óptico de caracteres (OCR) e depois incorporado no original digitalizado.

Observação: O componente Epson Scan 2 OCR Component requerido é instalado automaticamente quando você instala o software do produto, conforme instruído no pôster *Guia de instalação*. Se você instalar os programas do software do scanner individualmente, certifique-se de também instalar este componente se desejar fazer OCR.

1. Carregue o original no produto para digitalização.
2. Inicie o Epson Scan 2.
3. Selecione as suas configurações de digitalização.
4. Clique em **Pré-visualização** e ajuste a área que pretende digitalizar, se necessário.
5. Se estiver usando o AAD, recarregue o original ejetado.
6. Selecione **PDF pesquisável** como a configuração de formato da imagem.
7. Selecione **Opções** na lista de formatos da imagem.

Você verá esta janela:

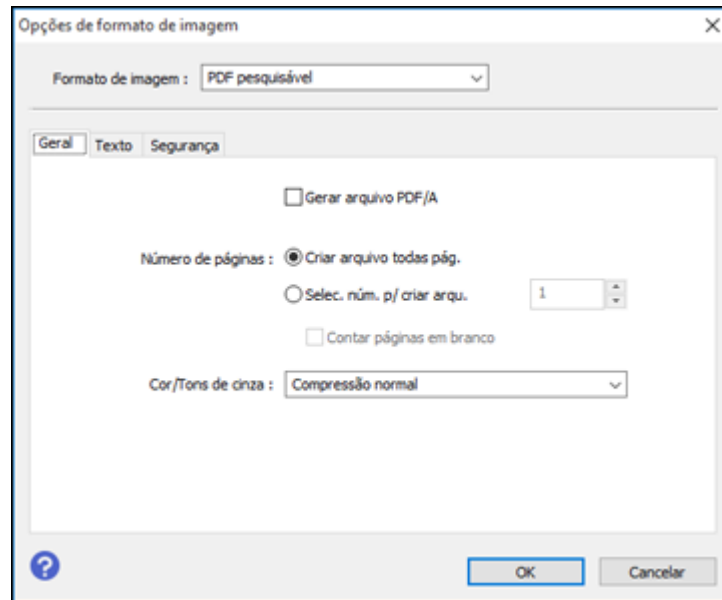

8. Selecione qualquer uma das opções na guia **Geral**.
9. Selecione a guia **Texto**.
10. Certifique-se de que o idioma usado no texto do documento está selecionado como a configuração de **Idioma do texto**.
11. Selecione a guia **Segurança** se desejar adicionar uma senha ao PDF ou proteger as propriedades de impressão ou edição.
12. Clique em **OK**.
13. Confirme a configuração de **Nome do arquivo** e selecione uma configuração de **Pasta** para o seu documento.
14. Clique em **Digitalizar**.

A imagem digitalizada é salva como um PDF pesquisável.

Tema principal: [Digitalização no Epson Scan 2](#)

Opções de formato de imagem

Você pode selecionar formatos diferentes de imagem e opções relacionadas. Para detalhes sobre as opções disponíveis, clique no ícone ? na janela de opções de formato de imagem do Epson Scan 2. Nem todos os formatos de imagem têm opções.

BITMAP (*.bmp)

Formato de arquivo de imagem padrão para a maioria dos programas do Windows.

JPEG (*.jpg)

Um formato de imagem que permite alta compressão de dados de imagem. Entretanto, quanto maior a compressão, menor a qualidade da imagem. (O formato TIFF é recomendado quando precisar modificar ou retocar as suas imagens digitalizadas.)

PNG (*.png)

Um formato de imagem que não perde qualidade durante a edição.

TIFF (*.tif)

Um formato de arquivo criado para troca de dados entre vários programas, tais como software gráfico e editoração eletrônica.

Multi-TIFF (*.tif)

Um formato de arquivo TIFF é recomendado quando várias páginas são salvas no mesmo arquivo, permitindo que você edite as imagens usando um programa compatível.

PDF (*.pdf)

Um formato de documento que pode ser lido por sistemas Windows e Mac usando o Adobe Reader, Acrobat ou outros programas. Você pode salvar documentos com várias páginas em um arquivo PDF.

PDF pesquisável (*.pdf)

Um formato de documento que pode ser lido por sistemas Windows e Mac usando o Adobe Reader, Acrobat ou outros programas. Você pode salvar documentos com várias páginas em um arquivo PDF. Texto reconhecido no documento digitalizado pode ser pesquisado.

Tema principal: [Digitalização no Epson Scan 2](#)

Diretrizes para a resolução de digitalização

A configuração de **Resolução**, medida em pontos por polegada (dpi), controla a quantidade de detalhes capturados nas suas digitalizações. O aumento da resolução aumenta a quantidade de detalhe capturada, mas traz as seguintes desvantagens:

- Arquivos maiores
- Demora mais para digitalizar os seus originais, enviar/receber as suas digitalizações por email ou fax e imprimir.

- A imagem pode ficar grande demais para caber na sua área de exibição ou imprimir no papel.

Se você pretende ampliar uma imagem digitalizada para poder imprimi-la em um tamanho maior, pode ser necessário aumentar a resolução padrão definida pelo Epson Scan 2. Siga estas diretrizes para determinar a configuração de resolução necessária:

- Você vai digitalizar a imagem em seu tamanho original, mas irá aumentá-la depois em um programa de edição de imagem.

Aumente a Resolução do Epson Scan 2 na sua digitalização. Aumente a resolução na mesma proporção em que for aumentar o tamanho da imagem, para manter uma alta qualidade da imagem. Por exemplo, se a resolução for de 300 dpi e você for dobrar o tamanho da imagem depois, mude a configuração de resolução para 600 dpi.

- Você vai digitalizar a imagem a 100%, ou menos, do tamanho original.

Selecione a resolução no Epson Scan 2 dependendo de como for utilizar a imagem digitalizada:

- Email/visualizar em tela de computador/colocar na internet: 96 a 200 dpi
- Imprimir/enviar por fax/converter em texto editável (OCR)/criar PDF pesquisável: 200 a 300 dpi

Tema principal: [Digitalização no Epson Scan 2](#)

Envio de fax

Consulte estas seções para enviar fax usando o seu produto.

Observação: Este produto permite que salve nomes, números de telefone e dados de fax na memória mesmo quando desativado. Certifique-se de restaurar todas as configurações padrão se for doar ou jogar fora o produto. Isso apagará todas as suas configurações e dados de fax.

[Conexão de um telefone ou secretária eletrônica](#)

[Configuração das funções de fax](#)

[Configuração de contatos e grupos de contato](#)

[Envio de faxes](#)

[Recepção de faxes](#)

[Verificação do estado do fax](#)

[Impressão de relatórios de fax](#)

Conexão de um telefone ou secretária eletrônica

Você precisa conectar o seu produto a uma tomada de telefone para enviar ou receber faxes. Se quiser usar a mesma linha de telefone para receber chamadas, você pode conectar um telefone ou secretária eletrônica ao seu produto usando um fio de telefone adicional.

Observação: Se você não conectar um telefone ao produto, certifique-se de que o Modo de recepção está configurado como **Auto**. Caso contrário, não poderá receber faxes.

1. Conecte um cabo de telefone à tomada de telefone na parede e à porta **LINE** no seu produto.

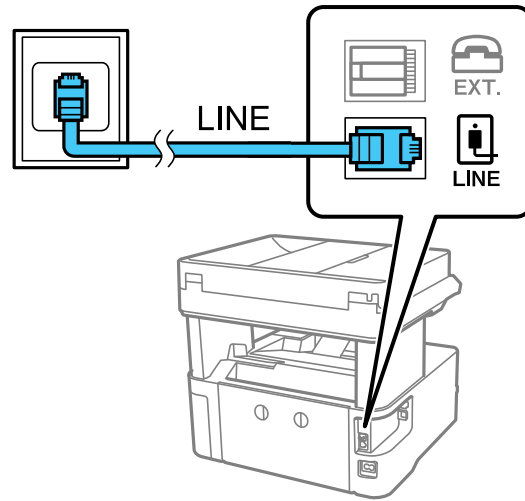

Observação: Se tiver uma conexão DSL ou ISDN, você precisa conectar um filtro de DSL, um adaptador de terminal ISDN ou um roteador à tomada para poder usar a linha para enviar fax ou fazer ligações usando o seu produto. Entre em contato com o seu provedor de DSL ou ISDN para obter o equipamento necessário.

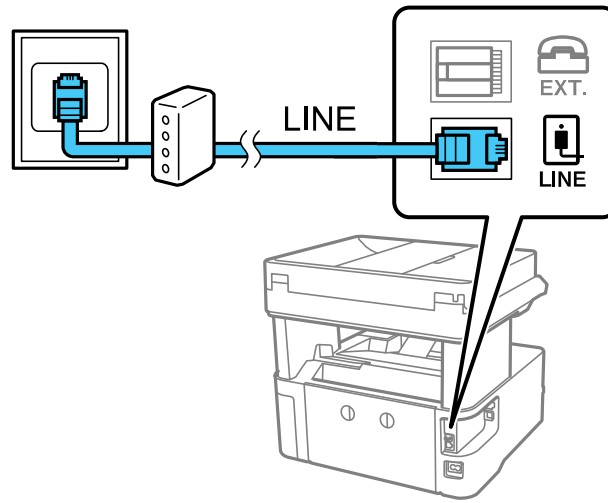

2. Se for conectar um telefone ou secretária eletrônica ao produto usando um segundo fio de telefone, remova a tampa da porta **EXT** no seu produto.

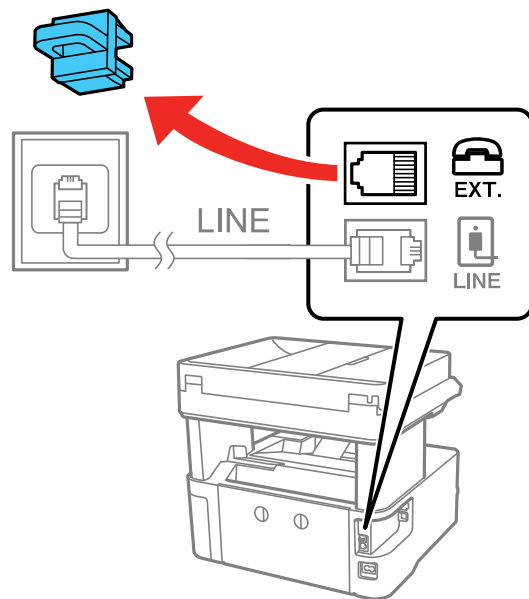

3. Conecte um segundo fio de telefone ao telefone ou secretária eletrônica e à porta **EXT** no seu produto.

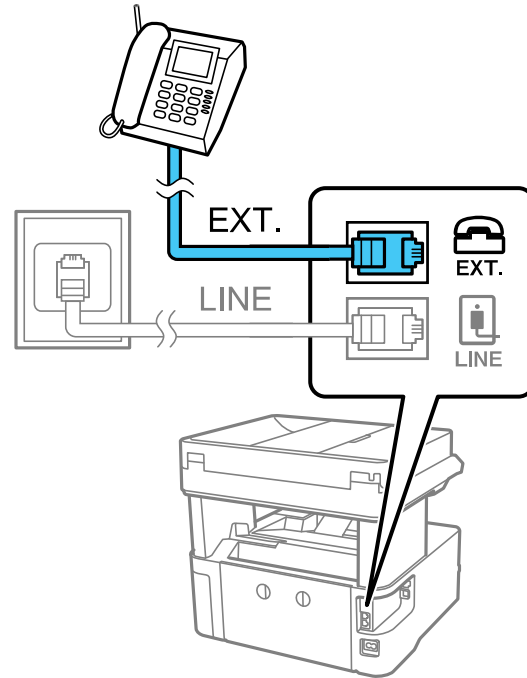

Observação: Se conectar uma secretária eletrônica e o Modo de recepção estiver configurado como **Auto**, determine o número de chamadas antes do produto atender a ligação para um número maior do que o necessário para a secretária eletrônica atender a chamada.

Qualquer telefone ou secretária eletrônica deve estar conectado à porta **EXT** para que o seu produto detecte uma chamada de fax quando o telefone for atendido. A Epson não pode garantir a compatibilidade com VoIP, sistemas de telefone a cabo ou serviços digitais como FIOS.

Tema principal: [Envio de fax](#)

Referências relacionadas

[Definições básicas - Fax](#)

Configuração das funções de fax

Antes de enviar um fax usando o seu produto, configure o cabeçalho do seu fax e selecione as funções que deseja usar.

Observação: Se você deixar o seu produto desconectado durante muito tempo, pode ser que precise restaurar as configurações de data e hora para os faxes.

[Configuração das funções básicas de fax](#)

[Seleção das configurações avançadas de fax](#)

[Configuração do utilitário de fax - Windows](#)

[Configuração das funções de fax usando o utilitário de fax - Mac](#)

Tema principal: [Envio de fax](#)

Tarefas relacionadas

[Recepção automática de fax](#)

Configuração das funções básicas de fax

Consulte estas seções para selecionar as configurações básicas que precisa para usar as funções de fax do produto.

[Uso do assistente de configuração de fax](#)

[Seleção do tipo de linha](#)

[Configuração do número de toques para atender](#)

Tema principal: [Configuração das funções de fax](#)

Uso do assistente de configuração de fax

Você pode determinar as configurações básicas de fax do produto usando o assistente de configuração de fax. Esse assistente é exibido automaticamente quando o produto é ligado pela primeira vez. Você também pode modificar essas configurações individualmente a partir do menu Definições de fax.

1. Aperte o botão  início, se necessário.
2. Selecione **Definições > Definições gerais > Definições de fax > Assist. config. de fax.**

Você verá uma tela como esta:



3. Certifique-se de que uma linha de telefone esteja conectada e selecione **Avançar**.
4. Use o teclado exibido para adicionar o nome de usuário para a sua fonte de fax, como o seu nome ou nome da empresa. Você pode digitar até 40 caracteres. Selecione **OK** quando terminar.
5. Use o teclado numérico para adicionar o número do seu fax, até 20 caracteres. Selecione **OK** quando terminar.

Observação: O nome e número de telefone no cabeçalho de fax identifica a origem dos faxes que você envia.

6. Na tela Configuração de DRD, siga um destes passos:
 - Se você se inscreveu em um serviço de toque distinto da sua companhia telefônica, selecione **Avançar**. Selecione o padrão de toque a ser usado para chamadas de fax ou selecione **Tudo**. Se selecionou **Tudo**, vá para o próximo passo. Se selecionou outro padrão de toque, vá para o passo 9.
 - Se você não tiver um serviço de toque distinto, selecione **Ignorar** e vá para o passo 9.

Observação: Serviços de toque distinto permitem que você tenha vários números de telefone em uma linha telefônica. Cada número é atribuído a um padrão de toque diferente. Você pode usar um número para chamadas de voz e outro para chamadas de fax. Selecione o padrão de toque atribuído às chamadas de fax na configuração de Configuração do toque distintivo. Se selecionar padrão de toque diferente de **Tudo**, o Modo de recepção é configurado automaticamente como **Auto**.

7. Na tela Config. modo de recepção, siga um destes passos:
 - Se você conectou um telefone externo ou secretária eletrônica ao produto, selecione **Sim** e vá para o próximo passo.
 - Se não conectou um telefone ou secretária eletrônica externa, selecione **Não** e vá para o passo 9. (O Modo de recepção é configurado automaticamente como **Auto**; caso contrário, você não pode receber faxes.)
8. Na próxima tela de configuração de modo de recepção, selecione **Sim** para receber faxes automaticamente ou selecione **Não** para receber faxes manualmente.

Observação: Se você conectar uma secretária eletrônica externa e escolher receber faxes automaticamente, certifique-se de que a configuração **Toques para atender** esteja correta. Se você escolheu receber faxes manualmente, você precisa atender cada chamada e usar o painel de controle do produto ou o seu telefone para receber os faxes.

9. Na tela Avançar, confirme as configurações exibidas e selecione **Avançar**, ou aperte o botão de seta para trás para mudar as configurações.
10. Na tela Exec. Verif. lig. de fax, selecione **Verificação Inicial** e siga as instruções na tela para verificar a conexão de fax e imprimir um relatório do resultado da verificação. Se algum erro for indicado, tente as soluções no relatório e faça a verificação mais uma vez.
11. Se a tela Selec. tipo de linha aparecer, selecione o tipo de linha correto.

Observação: Se estiver conectando o produto a uma linha de telefone padrão, selecione **PSTN** e depois selecione **Não detectar** na tela de confirmação que aparece. No entanto, selecionar esta configuração produto pode apagar o primeiro dígito de um número de fax e enviar o fax para o número errado.

Tema principal: [Configuração das funções básicas de fax](#)

Seleção do tipo de linha

Se você conectar o produto a um sistema de telefone PBX ou a um adaptador de terminal, você tem que mudar o tipo de linha do produto. O PBX é usado em ambientes de escritório onde um código de acesso externo, como "9", precisa ser discado para chamar uma linha externa. A configuração padrão de tipo de linha é PSTN (Public Switched Telephone Network), que é uma linha de telefone padrão.

1. Aperte o botão  início, se necessário.
2. Selecione **Definições > Definições gerais > Definições de fax > Definições básicas > Tipo de linha > PBX**.

Você verá uma tela como esta:



3. Selecione **Utilizar** para ativar a configuração.
4. Selecione **Cód. acesso**.
5. Use o teclado numérico para digitar o código de acesso, tal como 9 e selecione **OK**.

Tema principal: [Configuração das funções básicas de fax](#)

Configuração do número de toques para atender

Se você conectar uma secretária eletrônica externa e escolher receber faxes automaticamente, certifique-se de que a configuração de Toques para atender esteja correta. O número de toques deve ser maior do que o número de toques determinado para a sua secretária eletrônica atender uma chamada.

1. Aperte o botão  início, se necessário.
2. Selecione **Definições > Definições gerais > Definições de fax > Definições básicas > Toques para atender**.

Você verá uma tela como esta:



3. Selecione o número de toques e selecione **OK**. Certifique-se de selecionar um número de toques maior do que o número de toques determinado para a sua secretária eletrônica atender uma chamada.

Observação: Uma secretária eletrônica atende cada chamada mais rápido do que o produto, mas o produto consegue detectar tons de fax e começa a recebê-los. Se você atender o telefone e ouvir um tom de fax, verifique se o produto começou a receber o fax e depois desligue o telefone.

Tema principal: [Configuração das funções básicas de fax](#)

Seleção das configurações avançadas de fax

Você pode selecionar uma variedade de configurações avançadas de fax.

1. Aperte o botão  início, se necessário.
2. Selecione **Definições**.
3. Selecione **Definições gerais**.
4. Navegue para baixo e selecione **Definições de fax**.

Você verá uma tela como esta:



5. Selecione o grupo de configurações que deseja modificar.

[Definições de recepção - Fax](#)

[Definições de relatório - Fax](#)

[Definições básicas - Fax](#)

[Definições de segurança - Fax](#)

Tema principal: [Configuração das funções de fax](#)

Definições de recepção - Fax

Selecione as opções de saída de fax ou impressão que deseja usar para os faxes recebidos.

Configurações de saída de fax

Configuração	Opções	Descrição
Guardar na Caixa entrada	Guardar na Caixa entrada	Salva os faxes recebidos na caixa de entrada do produto.
	Dados da Operação Fax Completo	Seleciona uma ação a ser executada quando receber um fax e a caixa de entrada estiver cheia.
	Def. senha de caixa ent.	Configura a senha para a caixa de entrada. Você não pode definir uma senha se selecionou Receber e imprimir faxes como a configuração Dados da Operação Fax Completo .
Guardar no computador	Não	Converte faxes recebidos para PDFs e os salva em um computador conectado ao produto.
	Sim	
	Sim e Imprimir	

Def. impressão

Configuração	Opções	Descrição
Redução automática	Lig.	Selecione para reduzir o tamanho de faxes de grande formato recebidos para que caibam no tamanho do papel.
	Desl.	Selecione para imprimir faxes de grande formato recebidos no tamanho original em múltiplas folhas, se necessário.
Definições de Dividir páginas	Eliminar Dados Impr. Após Separação	Selecione para dividir a recepção de faxes grandes em múltiplas folhas.
	Sobrepõem Quando Divide	
Rotação automática	Lig.	Se você colocou papel tamanho A5, selecione Lig. para girar faxes recebidos com orientação horizontal para que eles possam imprimir corretamente no papel.
	Desl.	

Configuração	Opções	Descrição
Ad. Info. Recepção	Lig.	Selecione Lig. para incluir a data, hora, informação do remetente e número de páginas no cabeçalho dos seus faxes recebidos.
	Desl.	
2 faces	Lig.	Selecione Lig. para imprimir faxes recebidos nos dois lados do papel. Você também pode selecionar Margem união.
	Desl.	
Tempo de Início de Imprimir	Todas as páginas recebidas	Selecione para imprimir faxes recebidos depois do produto receber todas as páginas do documento.
	Primeira Página Recebida	Selecione para imprimir faxes recebidos assim que o produto receber a primeira página do documento.
Agrupamento	Lig.	Selecione Lig. para imprimir faxes recebidos de forma que as páginas fiquem empilhadas na ordem correta. (Quando o produto estiver com pouca memória restante, esta opção pode não estar disponível.)
	Desl.	
Hora de suspen. impr.	Desl.	Selecione Lig. para definir o intervalo de tempo para parar a impressão automática de faxes ou relatórios e salvar faxes recebidos na memória do produto. (Certifique-se de que há memória disponível suficiente antes de usar esta função.)
	Lig.	
	Hora p/ parar	
	Hora para Reiniciar	
Modo Silencioso	Lig.	Selecione Lig. para reduzir o ruído durante a impressão. (A velocidade de impressão pode diminuir.)
	Desl.	

Tema principal: [Seleção das configurações avançadas de fax](#)

Definições de relatório - Fax

Selecione as opções que deseja usar para relatórios de fax.

Configuração	Opções	Descrição
Imprimir Automático do Log de Fax	Desl.	Não imprime um relatório de fax.
	Activado (A cada 30)	Imprime um relatório de fax depois de cada 30 trabalhos completados.
	Activado (Hora)	Imprime um relatório de fax em um horário especificado. Se o número de trabalhos de fax completados exceder 30, o relatório de fax é impresso antes do horário especificado.
Anexar Imagem ao Relatório	Desl.	Não inclui uma imagem no relatório de transmissão.
	Activado (Imagem grande)	Imprime um relatório de transmissão que inclui a parte superior da primeira página do documento enviado.
	Activado (Imagem pequena)	Imprime um relatório de transmissão que inclui em tamanho reduzido a primeira página inteira do documento enviado.
Formato do relatório	Simples	Imprime um relatório de fax simples.
	Detalhe	Imprime um relatório de fax que inclui códigos de erro.

Tema principal: [Seleção das configurações avançadas de fax](#)

Definições básicas - Fax

Determine as opções básicas que deseja usar no envio e recebimento de faxes.

Configuração	Opções	Descrição
Veloc. Fax	Rápido (33,600bps)	Determina a velocidade de envio e recebimento de faxes.
	Médio (14,400bps)	
	Lento (9,600bps)	
ECM	Lig.	Ativa o Error Correction Mode (Modo de Correção de Erro) para corrigir automaticamente erros nos dados de fax enviado ou recebido.
	Desl.	Desativa o ECM (Modo de Correção de Erro); faxes coloridos não podem ser enviados ou recebidos.

Configuração	Opções	Descrição
Detecção tom marc.	Lig.	Disca automaticamente o número que você digitou para enviar um fax quando o produto detecta um tom de discagem.
	Desl.	Desativa a detecção automática do tom de discagem, o que pode ser necessário quando o produto está conectado a um PBX (Private Branch Exchange - Troca Automática de Ramais Privados) ou a um TA (Terminal Adapter - Adaptador de Terminal). No entanto, desativar a configuração de detecção de tom de discagem pode fazer com que o produto ignore o primeiro dígito de um número de fax.
Tipo de linha	PSTN	Seleciona uma linha de telefone padrão.
	PBX	Seleciona Private Branch Exchange (PBX - troca automática de ramais privados), o tipo de linha telefônica usada em escritórios onde um código de acesso, como 9, deve ser usado para chamar uma linha externa.
Cabeçalho	Cabeçalho do fax	Selecione para digitar informação de cabeçalho e o número do seu telefone para serem incluídos nos faxes enviados.
	Seu número de tel.	
Modo de recepção	Manual	Permite que confirme se um fax sendo recebido deve ser impresso; um telefone precisa estar conectado ao produto.
	Auto	Recebe e imprime faxes automaticamente.
Toque distintivo	Tudo	Se estiver usando um serviço de toque distinto na sua linha de telefone, a sua companhia telefônica pode designar dois ou mais números de telefone para a mesma linha e especificar toques diferentes para cada um deles. Se você usar esse serviço, selecione o número de toques para o seu fax para que o seu produto possa receber faxes no número correto de toques. Selecione Tudo para linhas de telefone que não usam esse serviço.
	Único	
	Duplo	
	Triplo	
	Duplo e triplo	

Configuração	Opções	Descrição
Toques para atender	1 a 9	Determina o número de toques antes de o produto receber um fax. Se o modo de recepção estiver configurado como Auto e não houver uma secretária eletrônica conectada ao produto, certifique-se de que esta configuração está com um número de toques maior do que o número necessário para a secretária atender a chamada.
Recepção remota	Desl.	Permite que você comece a receber faxes usando o seu telefone ao invés de ter que operar o produto (se o modo de recepção estiver configurado como Auto). Quando você seleciona Lig. , também deve definir um Código início . Se estiver usando um telefone sem fios com a base conectada ao produto, você pode começar a receber um fax se digitar o código no telefone.
	Lig.	
	Código início	
Fax de Rejeição	Vários	Permite que rejeite automaticamente faxes de números bloqueados, sem cabeçalhos ou de contatos não reconhecidos.

Tema principal: [Seleção das configurações avançadas de fax](#)

Definições de segurança - Fax

Selecione as opções de segurança que deseja usar para dados de fax.

Configuração	Opções	Descrição
Restrições marc. directa	Desl.	Não restringe números de fax discados.
	Lig.	Permite envio de fax apenas para números armazenados na lista de contatos ou histórico.
	Introduzir duas vezes	Requer que você digite números de fax duas vezes para evitar erros.
Confirmar lista ender.	Desl.	Seleciona se exibe ou não uma tela de confirmação de destinatário antes de um fax ser enviado.
	Lig.	
Limpar autom. dados cóp.	Desl.	Apaga automaticamente dados de fax enviados ou recebidos da memória do produto.
	Lig.	



Configuração	Opções	Descrição
Limpar dados cóp. seg.	—	Deleta todos os dados de fax que ainda estejam na memória do produto; execute esta função se for dar ou jogar fora o seu produto.

Tema principal: [Seleção das configurações avançadas de fax](#)

Configuração do utilitário de fax - Windows

Você pode configurar o utilitário FAX Utility para Windows para uso com o seu produto.

Observação: Antes de usar o utilitário FAX Utility para Windows, certifique-se de que tenha configurado as funções de fax no seu produto usando o painel de controle do produto. Além disso, primeiro confirme que você pode enviar e receber faxes usando o painel de controle.

- Execute um dos seguintes procedimentos:
 - Windows 10:** Clique  e selecione **EPSON Software**.
 - Windows 8.x:** Navegue até a tela **Aplicativos**.
 - Windows (outras versões):** Clique em  ou **Iniciar > Programas** ou **Todos os programas > EPSON Software**.
- Selecione **FAX Utility**.

A primeira vez que usar o utilitário FAX Utility, você verá esta janela de introdução:

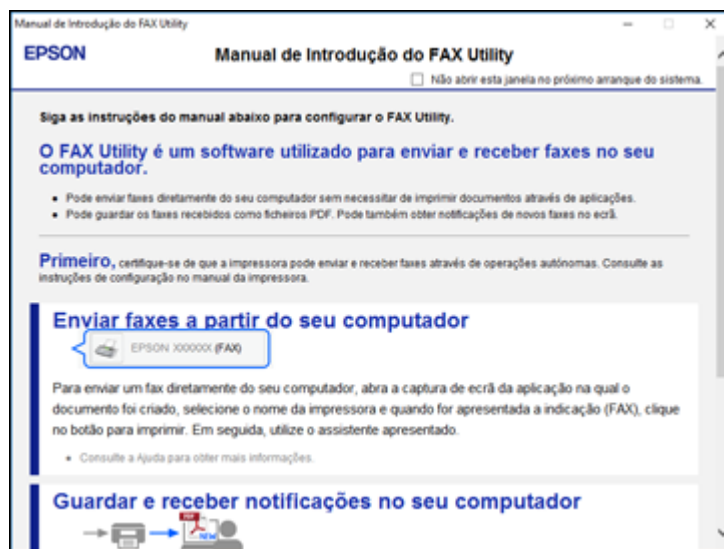

3. Leia sobre o utilitário FAX Utility e clique em **Fechar** na parte inferior da janela.

Você verá esta janela:



4. Clique em **Selecionar Impressora** e siga as instruções na tela para transferir as configurações de fax do seu produto para o utilitário FAX Utility.

Observação: Para obter informação detalhadas, clique em **Ajuda** ou **Abrir Ajuda Online**.

Tema principal: [Configuração das funções de fax](#)

Configuração das funções de fax usando o utilitário de fax - Mac

Você pode configurar o cabeçalho do fax e selecionar as configurações de fax usando o FAX Utility para Mac.

1. No menu Apple ou no Dock, selecione **Preferências do Sistema**. Selecione **Impressão e fax**, **Impressão e escaneamento** ou **Impressoras e Scanners**, selecione a opção **FAX** para o seu produto e selecione **Opções e materiais**. Selecione **Utilitário** e selecione **Abrir o Utilitário de Impressão**.
2. Clique duas vezes em **FAX Utility**, se necessário.

Você verá esta janela:



3. Selecione o seu aparelho de **FAX** na lista de impressoras.
4. Selecione **Definições de fax**.
5. Siga as mensagens que aparecerem na tela para digitar a informação do seu cabeçalho e selecione as suas configurações de fax.

Observação: Para obter informação detalhada, selecione o ícone ? do FAX Utility.

Tema principal: [Configuração das funções de fax](#)

Configuração de contatos e grupos de contato

Você pode configurar uma lista de contatos contendo números de fax para selecioná-los rapidamente e enviar um fax. Você também pode criar grupos de contatos para enviar uma mensagem de fax para múltiplos contatos.

[Configuração de contatos usando o painel de controle do produto](#)

[Importar contatos usando o utilitário de fax - Windows](#)

[Configuração de listas de discagem rápida/de grupo usando o utilitário de fax - Mac](#)

Tema principal: [Envio de fax](#)

Configuração de contatos usando o painel de controle do produto

Você pode configurar seus contatos e grupos de contatos usando o painel de controle do produto.

[Criação de contatos](#)

[Edição ou exclusão de um contato](#)

[Criação de um grupo de contatos](#)

[Edição ou exclusão de um grupo de contato](#)

Tema principal: [Configuração de contatos e grupos de contato](#)

Criação de contatos

Você pode criar uma lista de contatos para salvar números de fax usados com frequência.

Observação: Você pode criar uma combinação de até 100 contatos e grupos de contatos.

1. Aperte o botão  início, se necessário.
2. Selecione **Fax**.

Você verá uma tela como esta:



3. Selecione **Contac.**

Você verá uma tela como esta:



4. Selecione **Ad. entrada.**
5. Selecione **Adicionar Contato.**

Você verá uma tela como esta:



6. Selecione o número do registro que deseja usar para o contato que está adicionando.
7. Selecione o campo de **Nome**, use o teclado exibido para digitar o nome do contato (até 30 caracteres) e selecione **OK**.
8. Selecione o campo **Palavra de índice**, use o teclado exibido para digitar uma palavra a ser usada quando buscar por um item (até 30 caracteres) e selecione **OK**. (Este campo é opcional.)
9. Selecione o campo **Número de Fax** e use o teclado numérico para digitar o número de fax e selecione **OK**. Você pode digitar até 64 caracteres.

Observação: Se necessário, digite um código de acesso de linha externa (como **9**) antes do número de fax. Se o código de acesso foi configurado em **Tipo de linha**, digite o símbolo **#** ao invés do código.

10. Defina configurações adicionais conforme necessário.
11. Selecione **OK**.

Tema principal: [Configuração de contatos usando o painel de controle do produto](#)

Edição ou exclusão de um contato

Você pode editar ou deletar qualquer um dos contatos na lista.

1. Aperte o botão  início, se necessário.
2. Selecione **Fax**.

Você verá uma tela como esta:



3. Selecione **Contac.**.
4. Selecione o ícone > ao lado do contato que deseja editar ou deletar.

Você verá uma tela como esta:

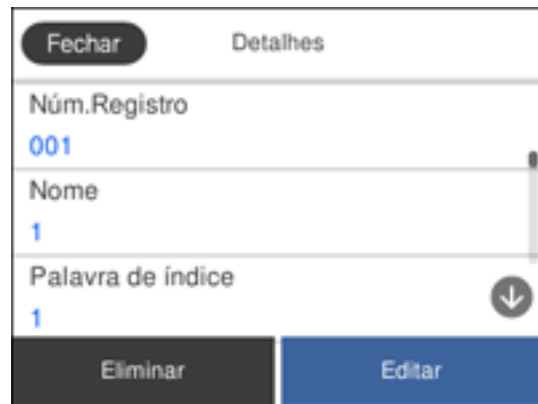

5. Execute um dos seguintes procedimentos:
 - Para deletar um contato, selecione **Eliminar** e selecione **Sim** na tela de confirmação.
 - Para editar o contato, selecione **Editar** e modifique a informação de contato conforme necessário. Selecione **OK** quando terminar.

Tema principal: [Configuração de contatos usando o painel de controle do produto](#)

Criação de um grupo de contatos

Você pode criar um grupo de contatos para que possa enviar faxes para múltiplos destinatários com facilidade.

Observação: Você pode criar uma combinação de até 100 contatos e grupos de contatos. Você precisa criar um contato antes de criar um grupo de contatos.

1. Aperte o botão  início, se necessário.
2. Selecione **Fax**.

Você verá uma tela como esta:



3. Selecione **Contac..**
4. Selecione **Ad. entrada.**
5. Selecione **Adicionar grupo.**

Você verá uma tela como esta:



6. Selecione o número de registro que deseja usar para o grupo que está adicionando.
7. Selecione o campo de **Nome do Grupo**, use o teclado exibido para digitar o nome do grupo (até 30 caracteres) e selecione **OK**.
8. Selecione o campo **Palavra de índice**, use o teclado exibido para digitar uma palavra a ser usada quando buscar por um grupo (até 30 caracteres) e selecione **OK**. (Este campo é opcional.)
9. Selecione **Contato(s) Adicionado(s) ao Grupo**.
Você verá a sua lista de contatos.
10. Selecione cada contato que deseja incluir no seu grupo.

Observação: Para exibir os contatos em ordem alfabética, selecione **Exibição em Ordem de Nome**.

Uma marcação aparece ao lado de cada contato selecionado.

11. Selecione **Fechar** quando terminar.
12. Selecione **OK** para salvar o item.

Tema principal: [Configuração de contatos usando o painel de controle do produto](#)

Edição ou exclusão de um grupo de contato

Você pode editar um grupo de contato existente para adicionar ou deletar registros. Você também pode deletar o grupo de contato inteiro.

1. Aperte o botão  início, se necessário.
2. Selecione **Fax**.

Você verá uma tela como esta:



3. Selecione **Contac..**
4. Selecione o ícone  ao lado do grupo que deseja editar ou deletar.

Você verá uma tela como esta:





5. Execute um dos seguintes procedimentos:
 - Para deletar um grupo, selecione **Eliminar** e selecione **Sim** na tela de confirmação.
 - Para editar o grupo, selecione **Editar** e modifique o nome do grupo ou os contatos incluídos conforme necessário. Selecione **OK** quando terminar.

Tema principal: [Configuração de contatos usando o painel de controle do produto](#)

Importar contatos usando o utilitário de fax - Windows

Você pode editar contatos armazenados no seu produto e importar contatos do seu livro de endereços do Windows para o livro de endereços PC-FAX no utilitário de fax para Windows.

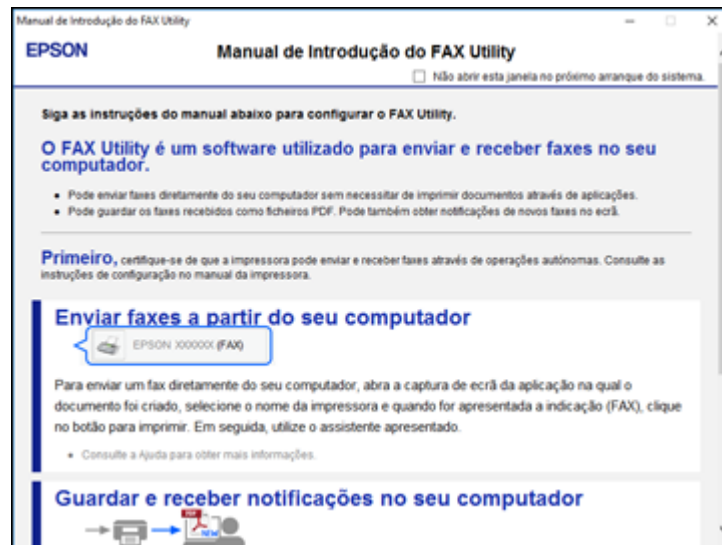

1. Execute um dos seguintes procedimentos:
 - **Windows 10:** Clique  e selecione **EPSON Software**.
 - **Windows 8.x:** Navegue até a tela **Aplicativos**.
 - **Windows (outras versões):** Clique em  ou **Iniciar** > **Programas** ou **Todos os programas** > **EPSON Software**.
2. Selecione **FAX Utility**.

A primeira vez que usar o utilitário FAX Utility, você verá esta janela de introdução:



3. Leia sobre o utilitário FAX Utility e clique em **Fechar** na parte inferior da janela.
Você verá esta janela:



4. Para editar a lista de contatos no seu produto, clique em **Contactos**.
5. Execute um dos seguintes procedimentos:
 - Para editar um contato, selecione-o na lista e clique no ícone .
 - Para apagar um contato, selecione-o na lista e clique no ícone .
6. Para importar números de fax do seu livro de endereços do Windows para o livro de endereços do utilitário de fax PC-FAX, selecione **Editar Lista Telefônica PC-FAX**.

Você verá esta janela:

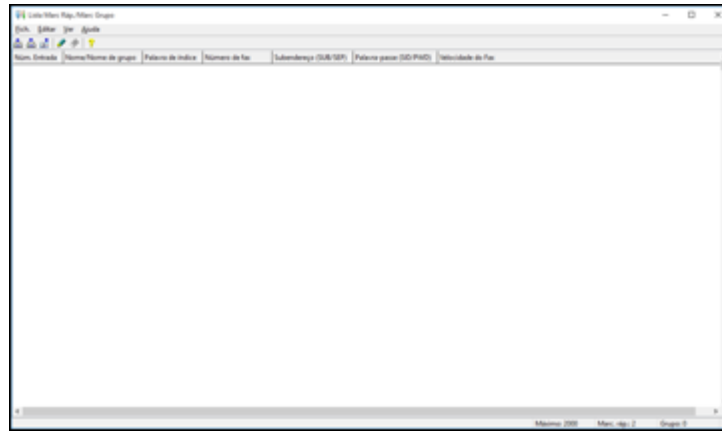

7. Selecione **Arquivo > Importar Do Livro de Endereços**.
8. Selecione os contatos que deseja importar e clique **OK**.

Observação: Para obter informação detalhadas, selecione **Ajuda** ou **Abrir Ajuda Online**.

Tema principal: [Configuração de contatos e grupos de contato](#)

Temas relacionados

[Configuração de contatos usando o painel de controle do produto](#)

Configuração de listas de discagem rápida/de grupo usando o utilitário de fax - Mac

Você pode configurar as listas de discagem rápida e de grupo usando o FAX Utility. O utilitário também permite que você importe números de fax da agenda de telefones do Mac e faça backup dos números de fax gravados na memória do seu produto.

Observação: Você pode criar até 60 registros de discagem rápida e de grupo combinadas.

1. No menu Apple ou no Dock, selecione **Preferências do Sistema**. Selecione **Impressão e fax**, **Impressão e escaneamento** ou **Impressoras e Scanners**, selecione a opção **FAX** para o seu produto e selecione **Opções e materiais**. Selecione **Utilitário** e selecione **Abrir o Utilitário de Impressão**.

2. Clique duas vezes em **FAX Utility**, se necessário.

Você verá esta janela:



3. Selecione o seu aparelho de **FAX** na lista de impressoras.

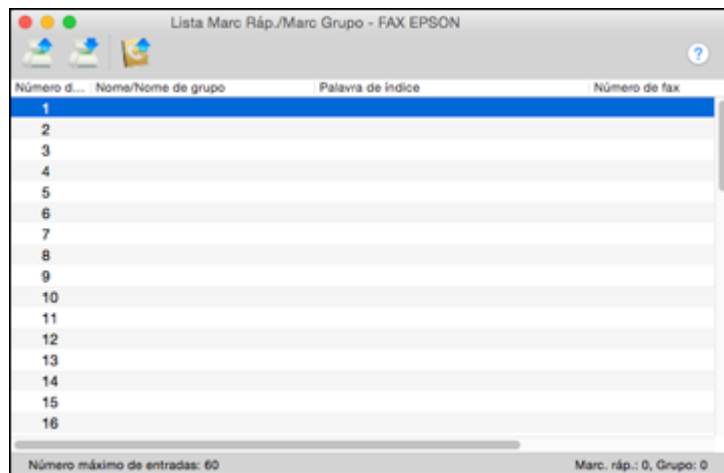

4. Selecione **Lista Marc Ráp./Marc Grupo**.

Você verá esta janela:



5. Para adicionar um registro, clique duas vezes em um registro em branco.

Observação: Para editar um registro, selecione-o e edite a informação. Para apagar um registro, selecione-o e aperte **Delete** no seu teclado.

6. Execute um dos seguintes procedimentos:
 - Para criar um registro de discagem rápida, selecione **Marc ráp**, digite um nome e número de fax, e clique em **OK**.
 - Para criar um registro de discagem de grupo, selecione **Marc Grupo**, digite um nome, selecione os números de fax desejados e clique em **OK**.
7. Repita os passos anteriores conforme necessário para adicionar todos os registros de discagem rápida ou de grupo que quiser.
8. Para importar números da agenda de telefone do Mac, clique no ícone .
9. Quando terminar, clique no ícone  para salvar os registros na memória do produto.

Tema principal: [Configuração de contatos e grupos de contato](#)

Temas relacionados

[Configuração de contatos usando o painel de controle do produto](#)

Envio de faxes

Consulte estas seções para enviar faxes usando o seu produto.

[Envio de faxes a partir do painel de controle do produto](#)

[Envio de fax usando o utilitário de fax - Windows](#)

[Envio de fax usando o utilitário de fax - Mac](#)

Tema principal: [Envio de fax](#)

Envio de faxes a partir do painel de controle do produto

Consulte estas seções para enviar faxes usando o painel de controle do produto.

[Envio de fax usando o painel de controle](#)

[Opções de envio de fax](#)

[Envio de um fax em um horário específico](#)

[Discagem de números de fax a partir de um telefone conectado](#)

Tema principal: [Envio de faxes](#)

Tarefas relacionadas

[Seleção do tipo de linha](#)

Temas relacionados

[Configuração de contatos usando o painel de controle do produto](#)

[Como colocar originais no produto](#)

Envio de fax usando o painel de controle

Você pode enviar um fax a partir do painel de controle do seu produto se digitar o número de fax ou selecionar o número na lista de contatos ou na lista de faxes enviados.

Observação: Dependendo da memória disponível para o produto, você pode enviar até 100 páginas por vez, incluindo a folha de rosto. Você pode enviar um fax em preto e branco para até 100 destinatários ou 99 grupos de uma vez ou enviar um fax em cores para um destinatário de cada vez. Se o aparelho de fax do destinatário não imprimir em cores, o seu fax é enviado em preto e branco automaticamente.

1. Coloque o original no produto para envio.
2. Aperte o botão  início, se necessário.
3. Selecione **Fax**.

Você verá uma tela como esta:



4. Faça o seguinte para selecionar destinatários de fax:

- **Digitar manualmente um número de fax:** Selecione **Teclado**, digite um número de fax usando o teclado numérico e selecione **OK** quando terminar. Para adicionar outro número de fax, repita este passo; os números de múltiplos destinatários aparecem no canto superior direito do visor LCD.

Observação: Se a discagem direta foi restrita, você só pode selecionar o número a partir da lista de contatos ou do histórico de faxes. Se necessário, digite um código de acesso de linha externa (como 9) antes do número de fax. Se o código de acesso foi configurado em **Tipo de linha**, digite o símbolo **#** ao invés do código. Se o número de fax precisar de uma pausa curta, selecione **-** para inserir um símbolo de pausa (-).

- **Selecione a partir da lista de contatos:** Selecione **Contac.** para exibir a tela da lista de contatos. Selecione um ou mais contatos (selecione o contato novamente para desmarcá-lo) e selecione **Fechar**.
- **Selecione a partir do histórico de faxes enviados:** Selecione **Recente** para exibir o histórico de faxes enviados. Selecione um destinatário na lista.

Observação: Para apagar destinatários selecionados, aperte o número de múltiplos destinatários exibido no canto superior direito do visor LCD. Selecione cada destinatário que deseja apagar e selecione **Remover**.

5. Se você precisar mudar alguma configuração de fax, selecione **Definições de fax** e selecione suas configurações.
6. Se quiser pré-visualizar seu fax em preto e branco no visor LCD, selecione **Pré-vis..** (Se a pré-visualização parecer incorreta, selecione **Cancelar**, reposicione o documento ou mude as configurações de fax e repita esse passo.) Você não pode enviar o fax em cores depois de pré-visualizar.

Observação: Se não tocar na tela de pré-visualização por 20 segundos, seu produto envia o fax automaticamente. Você não pode pré-visualizar imagens quando a configuração **Envio directo** está ativada.

7. Selecione **Enviar**.

Observação: Para cancelar o fax, selecione **Cancelar**.

O seu produto digitaliza o seu original e pede que coloque páginas adicionais, se necessário.

Depois de digitalizar os seus originais, o seu produto disca o número e envia o fax.

Observação: Se o número de fax estiver ocupado ou houver um problema, o produto faz a rediscagem automática depois de um minuto. Enquanto produto estiver enviando um fax colorido, outras funções ficam indisponíveis.

Tema principal: [Envio de faxes a partir do painel de controle do produto](#)

Opções de envio de fax

Ao enviar um fax, você pode selecionar **Definições de fax** e selecionar estas opções.

Configuração	Opções	Descrição
Dimensões do original (Vidro)	Meia carta	Define o tamanho para um documento colocado no scanner.
	A5	
	Carta	
	A4	
Modo de cor	P&B	Seleciona se deve digitalizar imagens a cores ou em preto e branco.
	Cor	
Resolução	Normal	Ajusta a resolução de digitalização e a qualidade de impressão para os faxes enviados.
	Boa	
	Excelente	
	Ultra fina	
	Foto	
Densidade	Uma variedade de níveis está disponível.	Selecione vários níveis de densidade.
Remover fundo	Auto	Remove automaticamente qualquer cor de fundo em imagens digitalizadas.
	Diversos níveis disponíveis.	Permite que você selecione entre vários níveis de ajuste de cor de fundo.
Nitidez	Uma variedade de níveis está disponível.	Permite que melhore o delineamento da imagem digitalizada.

Configuração	Opções	Descrição
Digitalização Contínua(ADF)	Desl.	Selecione Lig. para fazer com que o produto pergunte se você deseja digitalizar outra página depois que um documento no alimentador automático terminou de ser digitalizado.
	Lig.	
Envio directo	Desl.	Selecione Lig. para enviar faxes em preto e branco a um único destinatário assim que a conexão for feita, sem salvar a imagem digitalizada na memória. Você não pode usar esta configuração quando enviar um fax em cores ou quando enviar para múltiplos destinatários.
	Lig.	
Enviar fax mais tarde	Desl.	Selecione Lig. para enviar o fax atual em uma hora selecionada.
	Lig.	
Adicionar Info do Remetente	Desl.	Inclui um cabeçalho, seu número de telefone ou uma lista de destinatários no local selecionado nos seus faxes enviados.
	Fora da Imagem	
	Dentro da Imagem	
Relatório de transmissão	Imprimir ao ocorrer erro	Selecione quando imprimir relatórios de transmissão.
	Imprimir	
	Não imprimir	

Tema principal: [Envio de faxes a partir do painel de controle do produto](#)

Envio de um fax em um horário específico

Você pode enviar um fax no horário de sua escolha. Você só pode agendar um fax de cada vez.

Observação: As configurações de data e hora do produto devem estar corretas. Você só poderá enviar faxes em preto e branco quando usar esta opção.

1. Coloque o original no produto para envio.
2. Aperte o botão  início, se necessário.
3. Selecione **Fax**.

Você verá uma tela como esta:



4. Digite um número de fax ou selecione um número da lista Contac. ou Recente.
5. Selecione a guia **Definições de fax**.
6. Selecione **Enviar fax mais tarde**
7. Selecione **Lig.**.
8. Selecione **Hora**, use o teclado numérico no visor LCD para digitar a hora desejada e selecione **OK**, depois selecione **OK** novamente.
9. Selecione a guia **Destinatário** e selecione **Enviar**.

Observação: Para cancelar o fax, selecione **Cancelar**.

Depois de digitalizar os seus originais, o seu produto disca o número e envia o fax no horário especificado.

Observação: Se o produto estiver desligado no horário especificado, o fax é enviado quando volta a ligá-lo.

Tema principal: [Envio de faxes a partir do painel de controle do produto](#)

Temas relacionados

[Configuração de contatos e grupos de contato](#)

[Como colocar originais no produto](#)

Discagem de números de fax a partir de um telefone conectado

Se você conectou um telefone à porta **EXT.** do produto, você pode enviar um fax se discar o número do fax a partir do telefone conectado. Se o número de telefone do destinatário e o número de fax forem o mesmo, você pode falar com o destinatário antes de enviar o fax.

1. Coloque o original no produto para envio.
2. Pressione o botão  início, se necessário.
3. Disque o número de fax a partir do telefone conectado. Fale com o destinatário, se necessário.

Observação: Se estiver usando um cartão telefônico pré-pago, digite o número e a senha necessários para usar o cartão antes de digitar o número do fax de destino.

4. Selecione **Fax** no visor LCD.
5. Selecione a guia **Definições de fax** e selecione quaisquer configurações necessárias.

Observação: O seu produto agora se comunicará com o aparelho de fax do destinatário. Não desligue o telefone.

6. Quando ouvir um tom de fax, selecione **Enviar** na guia Destinatário para começar a enviar o fax.

Observação: Se o aparelho de fax do destinatário não imprimir em cores, o seu fax é enviado em preto e branco automaticamente.

7. Desligue o telefone.

Tema principal: [Envio de faxes a partir do painel de controle do produto](#)

Envio de fax usando o utilitário de fax - Windows

Você pode enviar um fax a partir de um programa de impressão do Windows. Você pode enviar até 100 páginas por vez, incluindo a folha de rosto.

1. Abra o arquivo que deseja enviar e selecione o comando para imprimir.

Você verá uma janela como esta:

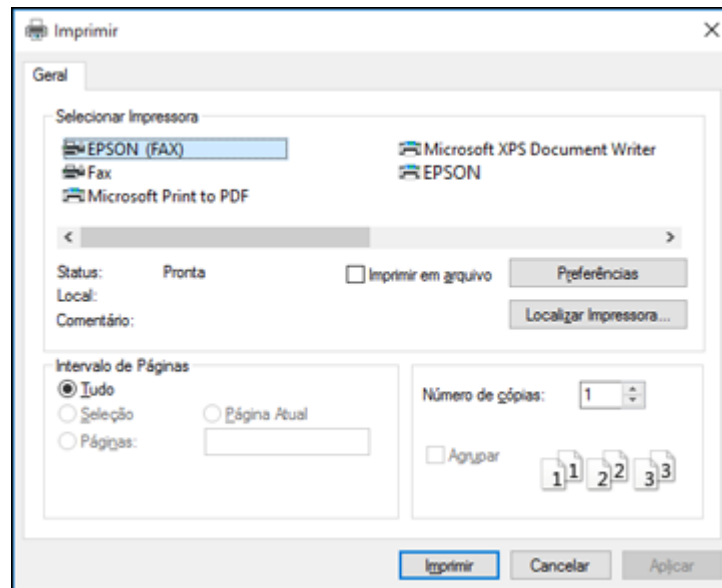

2. Selecione o seu produto e a opção **FAX** como impressora.
3. Para mudar as configurações de tamanho de papel, orientação, cor, qualidade de imagem ou densidade de caractere, clique no botão **Preferências** ou **Propriedades**, modifique as configurações necessárias e depois clique em **OK**.

Observação: Caso você veja um botão **Configuração**, **Impressora** ou **Opções**, clique nele. Depois clique em **Preferências** ou **Propriedades** na próxima tela. Para mais informação sobre a seleção de configurações de fax, clique em **Ajuda**.

4. Selecione o intervalo de páginas conforme necessário. (Deixe o número de cópias como 1.)
5. Clique em **Imprimir** ou em **OK**.

Se estiver enviando fax pela primeira vez, você verá uma janela como esta:

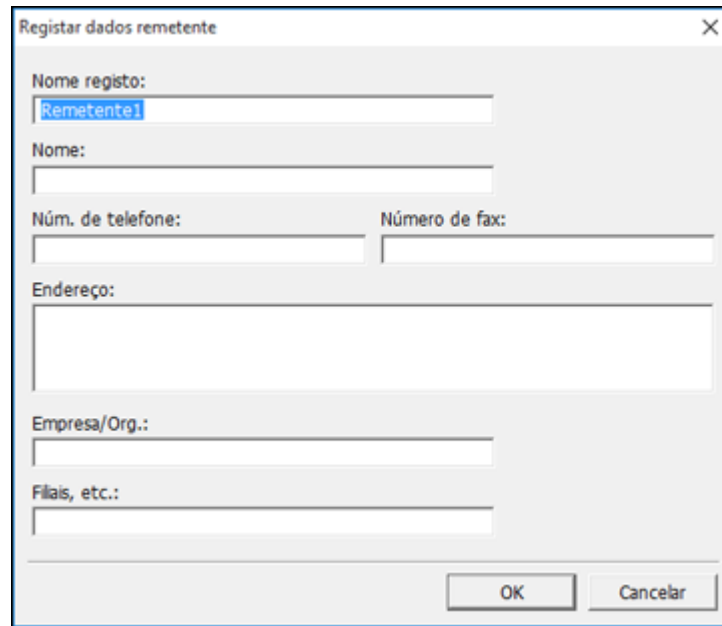

The image shows a dialog box titled "Registrar dados remetente" with a close button (X) in the top right corner. The dialog contains several input fields:

- Nome registo:** A text box containing the word "Remetente".
- Nome:** An empty text box.
- Núm. de telefone:** An empty text box.
- Número de fax:** An empty text box.
- Endereço:** A large empty text area.
- Empresa/Org.:** An empty text box.
- Filais, etc.:** An empty text box.

At the bottom right of the dialog are two buttons: "OK" and "Cancelar".

6. Digite a sua informação de remetente para que o destinatário possa identificar a origem do fax. Depois clique em **OK** para salvar a informação de remetente.

Você verá uma janela como esta:

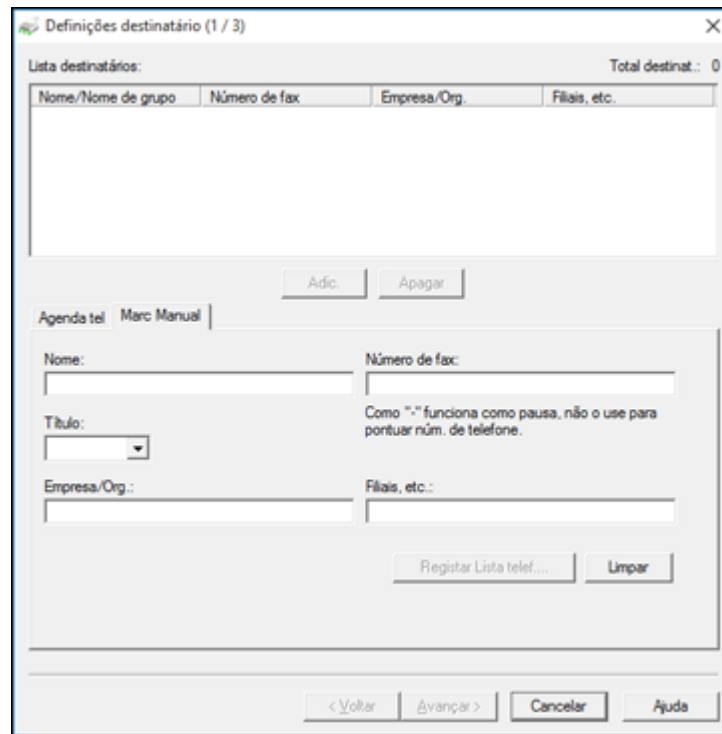

7. Digite o nome do destinatário e o número de fax ou selecione um recipiente do livro de endereços, depois clique em **Avançar**.

Observação: Para instruções detalhadas de uso do utilitário Epson FAX Utility, clique em **Ajuda**.

8. Selecione uma folha de rosto e digite o assunto e mensagem, depois clique em **Avançar**.
9. Clique em **Enviar** para transmitir o seu fax.

Tema principal: [Envio de faxes](#)

Envio de fax usando o utilitário de fax - Mac

Você pode enviar um fax de um programa de impressão do Mac usando o utilitário de fax. Você pode enviar até 100 páginas por vez, incluindo a folha de rosto.

1. Abra o arquivo que deseja enviar.
2. Selecione o comando de impressão no seu aplicativo.

Observação: Pode ser necessário selecionar um ícone de impressão na tela, a opção **Imprimir** no menu **Arquivo**, ou outro comando. Veja o utilitário de ajuda do seu aplicativo para mais detalhes.

Impressora: FAX

Pré-Ajustes: Ajustes Padrão

Cópias: 1

Páginas: Todas
 De: 1 até: 1

Tamanho do Papel: Carta EUA 8,50 por 11,00 polegadas

Orientação:

3. Selecione a opção **FAX** do seu produto como a configuração de **Impressora**.
4. Se necessário, clique na seta ao lado da configuração da impressora ou no botão **Mostrar Detalhes** para expandir a janela de impressão.
5. Selecione o número de páginas que deseja enviar como a configuração de **Páginas**.

Observação: Deixe a configuração **Cópias** como **1**.

6. Selecione **Definições destinatário** no menu pop-up.

Você verá esta janela:

Definições destinatário

Lista destinatários:

Nome	Empresa/Org.	Número de fax
------	--------------	---------------

Adic.:

Nome:

Empresa/Org.:

Número de fax:

Está disponível um hífen (-) apenas no início do número de telefone porque funciona como uma pausa na marcação.

Indicativo de acesso externo:

Cancelar Fax

7. Siga um destes passos para escolher o seu destinatário:
 - Selecione um nome ou grupo na **Lista destinatários**.
 - Digite um nome, empresa e número de fax, e clique no botão **+**.
 - Clique no ícone  e selecione um destinatário no seu livro de endereços.
8. Selecione **Definições de fax** no menu pop-up.

Você verá esta janela:

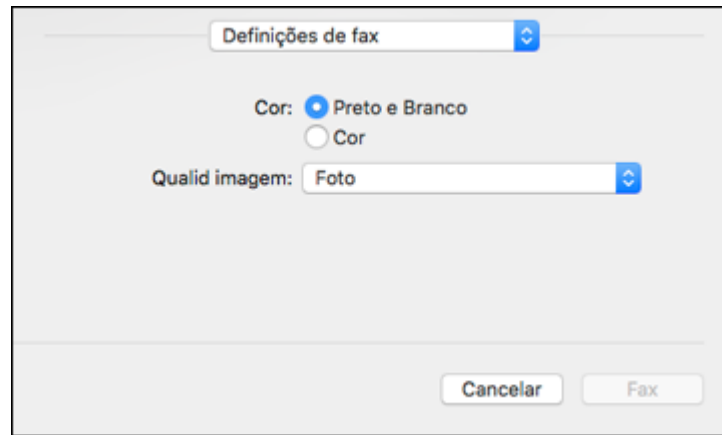

9. Selecione as configurações de **Cor** e **Qualid imagem** que deseja usar com o seu fax.

10. Clique em **Fax**.

Tema principal: [Envio de faxes](#)

Recepção de faxes

Consulte estas seções para receber faxes usando o seu produto.

Observação: Não desligue o produto enquanto ele estiver recebendo fax. Caso contrário, a transmissão de fax será perdida.

[Recepção de fax](#)

[Recepção automática de fax](#)

[Recepção manual de faxes](#)

[Recepção seletiva de fax \(polling\)](#)

[Salvar e visualizar faxes recebidos](#)

[Seleção de opções de fax recebidos usando o utilitário Fax Utility - Windows](#)

Tema principal: [Envio de fax](#)

Recepção de fax

O seu produto receberá e imprimirá automaticamente os faxes quando o Modo de recepção de fax estiver configurado como **Auto**.

Se você conectou um telefone ao seu produto para usar a mesma linha de telefone para fax e ligações telefônicas, você também pode configurar o seu produto para receber faxes manualmente. Isso permite que você procure por um tom de fax usando o telefone e que pressione um botão no produto para receber o fax.

Certifique-se de que colocou papel no produto e selecione as configurações de fax antes de receber um fax.

Observação: Se você ficar sem papel durante a impressão de um fax, coloque mais papel e pressione o botão indicado no visor LCD do seu produto para continuar.

Observação: Não desligue o produto enquanto ele estiver recebendo fax. Caso contrário, a transmissão de fax será perdida.

Tema principal: [Recepção de faxes](#)

Recepção automática de fax

Para receber faxes automaticamente, certifique-se de que o Modo de recepção está configurado como **Auto** (configuração padrão do produto).

Para mudar o **Modo de recepção**, se necessário, selecione **Definições > Definições gerais > Definição de fax > Definições básicas > Modo de recepção**.

Se houver uma secretária eletrônica conectada ao produto, certifique-se de que a configuração **Toques para atender** do produto está configurada para um número maior de toques do que o número de toques necessário para a sua secretária eletrônica atender a chamada. Por exemplo, se a secretária eletrônica está programada para atender no quarto toque, configure o produto para atender no quinto toque ou depois.

Tema principal: [Recepção de faxes](#)

Tarefas relacionadas

[Recepção manual de faxes](#)

Recepção manual de faxes

Você pode configurar o seu produto para receber faxes manualmente se definir o Modo de recepção como **Manual**. Isso permite que procure por um tom de fax no telefone conectado antes de receber um fax.

1. Para mudar o Modo de recepção, selecione **Definições > Definições gerais > Definições de fax > Definições básicas > Modo de recepção** e selecione **Manual**.
2. Quando o telefone conectado tocar, atenda.
3. Se ouvir um som de fax, selecione **Fax** no visor LCD.

Observação: Para receber um fax usando o telefone conectado ao invés do painel de controle do produto, ative a configuração **Definições de fax > Definições básicas > Recepção remota**.

4. Selecione **Enviar/ Receber**.
5. Selecione **Receber**.
6. Selecione o ícone  para começar a receber o fax.
7. Desligue o telefone.

Tema principal: [Recepção de faxes](#)

Tarefas relacionadas

[Recepção automática de fax](#)

Recepção seletiva de fax (polling)

Você pode usar a função de recepção seletiva (polling) para receber um fax de outra máquina de fax (como de um serviço de informação de fax).

Observação: Você não pode usar recepção seletiva para receber um fax de um serviço de informação de fax que usa guia por áudio.

1. Aperte o botão  início, se necessário.
2. Selecione **Fax**.

Você verá uma tela como esta:



3. Selecione o ícone .
4. Defina a **Rec.seletiva** como **Lig.**.
5. Selecione **Fechar**.
6. Digite o número do fax do qual você espera receber o fax.
7. Selecione **Eleição** para começar a receber o fax.

Tema principal: [Recepção de faxes](#)

Salvar e visualizar faxes recebidos

Você pode salvar faxes recebidos na memória do seu produto e visualizá-los no visor LCD. A caixa de entrada pode guardar até 100 documentos, mas isso pode variar dependendo do tamanho dos documentos.

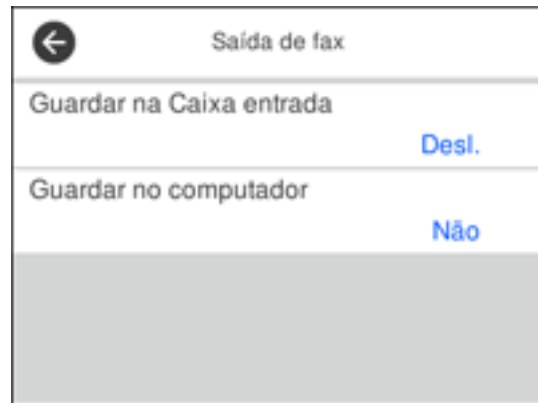

1. Aperte o botão  início, se necessário.
2. Selecione **Definições > Definições gerais > Definições de fax > Definições de recepção > Saída de fax**.

Você verá uma tela como esta:



3. Selecione **Guardar na Caixa entrada**.
4. Defina **Guardar na Caixa de entrada** como **Lig.**
5. Selecione **Dados da Operação Fax Completos** e escolha uma opção.
6. Selecione **Def. senha de caixa ent.** para definir, modificar ou restabelecer a senha para a caixa de entrada.

Observação: Você não pode definir uma senha para a caixa de entrada se definir **Dados da Operação Fax Completos** como **Receber e imprimir faxes**.



7. Aperte o botão  início.
8. Selecione . Digite a senha da caixa de entrada, se necessário.
9. Selecione o fax que deseja visualizar.
Você verá o fax exibido na tela.
10. Selecione o ícone .
11. Selecione uma das opções de impressão ou exclusão e siga as instruções na tela.

Observação: Apague faxes depois que os imprimir ou visualizar para evitar que a memória do produto se encha. Quando a memória estiver cheia, você só pode imprimir ou rejeitar faxes recebidos.

Tema principal: [Recepção de faxes](#)

Seleção de opções de fax recebidos usando o utilitário Fax Utility - Windows

Você pode selecionar opções para uso com faxes recebidos usando o utilitário FAX Utility para Windows.

1. Execute um dos seguintes procedimentos:
 - **Windows 10:** Clique  e selecione **EPSON Software**.
 - **Windows 8.x:** Navegue até a tela **Aplicativos**.
 - **Windows (outras versões):** Clique em  ou **Iniciar > Programas** ou **Todos os programas > EPSON Software**.
2. Selecione **FAX Utility**.

A primeira vez que usar o utilitário FAX Utility, você verá esta janela de introdução:

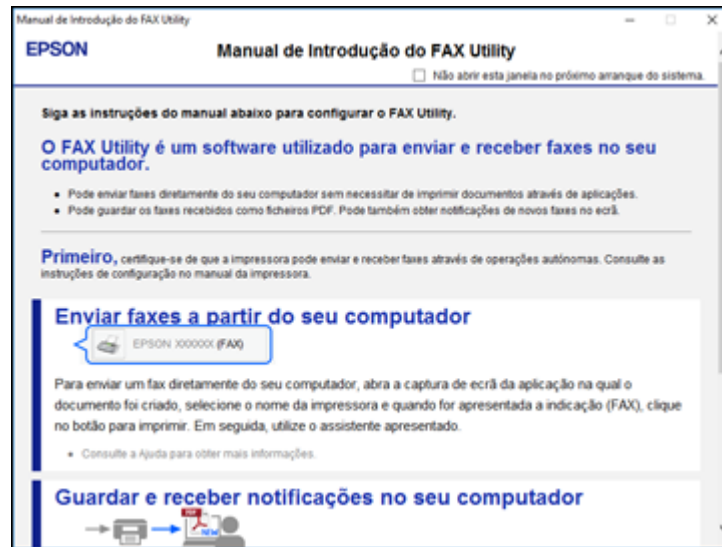

3. Leia sobre o utilitário FAX Utility e clique em **Fechar** na parte inferior da janela.

Você verá esta janela:



4. Para salvar faxes recebidos pelo seu produto no seu computador, selecione **Guardar faxes recebidos neste computador**.
5. Selecione a pasta de destino e outras opções e clique em **OK**.
Você volta à janela do utilitário FAX Utility.
6. Para receber notificações quando faxes chegarem na pasta da destino selecionada no seu computador, selecione **Notificar-me de novos faxes em pastas de reencaminhamento**.

7. Selecione a frequência com que deseja ser notificado sobre faxes recebidos e clique em **OK**.

Observação: Para obter informação detalhadas, clique em **Ajuda** ou **Abrir Ajuda Online**.

Tema principal: [Recepção de faxes](#)

Verificação do estado do fax



Você pode checar o estado dos trabalhos de fax atuais ou faxes que foram recebidos ou enviados no painel de controle do produto.

1. Aperte o botão  início, se necessário.
2. Selecione **Fax**.

Você verá uma tela como esta:



3. Selecione o ícone .
4. Selecione **Registro de Transmissão** e selecione o trabalho de fax que deseja verificar.

Observação: Se vir um ícone de número na parte de cima do ícone  no visor LCD do seu produto ou se a luz  fax recebido estiver piscando, faxes recebidos foram guardados temporariamente na memória do produto.

Tema principal: [Envio de fax](#)

Impressão de relatórios de fax

Você pode imprimir vários tipos de relatórios de fax quando for necessário.

1. Aperte o botão  início, se necessário.
2. Selecione **Fax**.

Você verá uma tela como esta:



3. Selecione o ícone .
4. Selecione **Relatório de fax**.
5. Selecione o relatório de fax que deseja imprimir.

[Opções de relatório de fax](#)

Tema principal: [Envio de fax](#)

Opções de relatório de fax

Selecione o relatório ou lista de fax que deseja imprimir.

Última Transmissão

Imprime um relatório do fax anterior, enviado ou recebido por recepção seletiva (polling). Você pode usar a configuração **Definições de fax > Relatório de transmissão** para imprimir o relatório automaticamente.

Registro de Fax

Permite que veja ou imprima um relatório sobre as transmissões de fax recentes. Você pode usar a configuração **Definições > Definições gerais > Definições de fax > Definições de Relatório > Imprimir Automático do Log de Fax** para imprimir o relatório automaticamente.

Lista de definições de fax

Imprime uma lista das configurações de comunicação atuais.

Registro de protocolo

Imprime um relatório detalhado de faxes enviados e recebidos anteriormente.

Tema principal: [Impressão de relatórios de fax](#)

Recarregamento da tinta e substituição da caixa de manutenção

Quando o nível da tinta estiver abaixo da linha mais baixa do tanque, é preciso recarregá-la. Cheque periodicamente o tanque de tinta para ver se ele precisa ser recarregado.

Antes de checar o nível da tinta ou recarregar um tanque de tinta conforme descrito aqui, certifique-se de ler as precauções de segurança da tinta.

Cuidado: Se o nível da tinta estiver abaixo da linha inferior do tanque de tinta, recarregue-o até a linha superior. O uso contínuo do produto quando o nível da tinta está abaixo da linha inferior em um tanque de tinta pode danificar o produto.

[Precauções de segurança da tinta](#)

[Verificação do nível da tinta e da caixa de manutenção](#)

[Compra de tinta e caixa de manutenção Epson](#)

[Como recarregar a tinta](#)

[Caixa de manutenção de reposição](#)

Precauções de segurança da tinta

Observação: O produto tem um sistema de alerta de pouca tinta. A exatidão desse sistema depende de o tanque ser recarregado corretamente pelo usuário. O produto não pode medir diretamente o nível da tinta no tanque, então ele faz uma estimativa da quantidade de tinta restante através do monitoramento interno do uso da tinta. O sistema de alerta de pouca tinta pode gerar mensagens imprecisas se o tanque de tinta não for recarregado de acordo com estas instruções.

Por precaução, faça inspeções visuais do tanque de tinta com regularidade para garantir que o nível da tinta não caia abaixo da linha mais baixa. O uso contínuo do produto quando o nível da tinta está abaixo da linha inferior no tanque de tinta pode danificar o produto.

Precauções para manuseio da tinta

Observe os seguintes pontos quando manusear a tinta:

- Mantenha as garrafas de tinta e o de tanque de tinta fora do alcance das crianças. Não permita que crianças usem as garrafas para beber ou que manuseiem as garrafas de tinta e as tampas das garrafas.
- Não incline ou balance uma garrafa de tinta depois de remover o selo ou a tinta pode vazar.

- Tenha cuidado para não tocar na tinta quando manusear o tanque de tinta, a tampa do tanque e garrafas abertas ou tampas das garrafas.
- Se a tinta entrar em contato com a pele, lave-a cuidadosamente com água e sabão. Se a tinta entrar nos olhos, lave-os imediatamente com água. Se a tinta entrar na sua boca, cuspa-a imediatamente. Procure um médico se problemas persistirem.

Precauções para recarregamento da tinta

- Use as garrafas de tinta com o número de referência certo para este produto.
- O uso de tinta que não seja da Epson ou de qualquer outra tinta não indicada para este produto pode causar danos não cobertos pela garantia da Epson e, sob certas circunstâncias, pode causar o mau funcionamento do produto.
- Este produto requer manuseio cuidadoso da tinta. A tinta pode espirrar quando o tanque de tinta for carregado ou recarregado com tinta. Se a tinta entrar em contato com a sua roupa ou pertences, ela pode manchá-los permanentemente.
- Não abra a embalagem da garrafa de tinta até que esteja pronto para carregar o tanque de tinta. As garrafas de tinta são embaladas a vácuo para manter a fiabilidade. Se deixar uma garrafa de tinta desembalada por muito tempo antes de usá-la, a qualidade de impressão pode ser afetada.
- Se o nível da tinta estiver abaixo da linha inferior do tanque de tinta, recarregue a tinta com prontidão. O uso contínuo deste produto quando o nível da tinta está abaixo da linha inferior no tanque de tinta pode danificar o produto.
- A Epson recomenda que carregue o tanque de tinta até a linha superior quando o produto não estiver sendo usado.
- Depois de trazer uma garrafa de tinta de um local frio, permita que ela aqueça à temperatura ambiente por pelo menos três horas antes de usá-la.
- Guarde as garrafas em um local fresco e escuro.
- Guarde as garrafas no mesmo ambiente que o produto. Quando guardar ou transportar uma garrafa de tinta depois de remover o selo, não incline a garrafa e não deixe que ela sofra impacto ou mudanças de temperatura. Caso contrário, a tinta pode vazar mesmo que a tampa da garrafa esteja colocada com firmeza. Certifique-se de manter a garrafa de tinta de pé quando apertar a tampa e tenha cuidado para prevenir que a tinta vaze quando transportar a garrafa.
- Use a garrafa de tinta antes da data de vencimento impressa na embalagem.
- Não balance ou aperte a garrafa de tinta.

Informação da garrafa e do tanque de tinta

- Para manter o cabeçote de impressão funcionando da melhor maneira possível, um pouco de tinta é consumido do tanque de tinta durante a impressão e quando executar operações de manutenção, como a limpeza do cabeçote de impressão.
- As garrafas de tinta podem conter materiais reciclados, mas isso não afeta o funcionamento ou desempenho do produto.

Tema principal: [Recarregamento da tinta e substituição da caixa de manutenção](#)

Verificação do nível da tinta e da caixa de manutenção

O produto e o software avisam quando deve recarregar a tinta ou substituir a caixa de manutenção.

[Verificação do nível de tinta no seu produto](#)

[Verificação da caixa de manutenção no visor LCD](#)

[Verificação do nível da tinta e da caixa de manutenção - Windows](#)

[Verificação do nível da tinta e da caixa de manutenção - Mac](#)

[Desativação das ofertas especiais com Windows](#)

Tema principal: [Recarregamento da tinta e substituição da caixa de manutenção](#)

Verificação do nível de tinta no seu produto

Para confirmar a quantidade real de tinta restante, faça uma inspeção visual do nível da tinta no tanque de tinta do produto. Certifique-se de que o nível está acima da linha inferior do tanque.

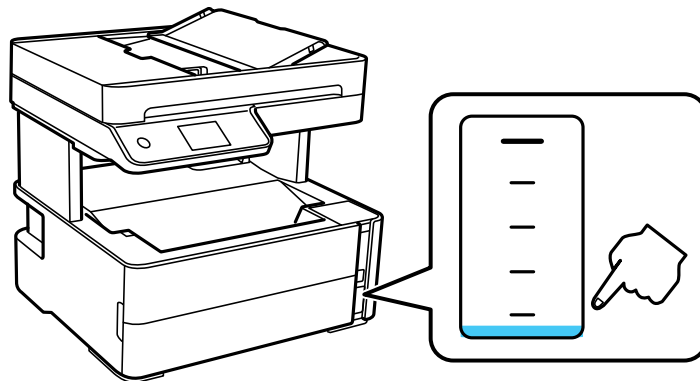

Observação: O produto tem um sistema de alerta de pouca tinta. A exatidão desse sistema depende de o tanque ser recarregado corretamente pelo usuário. O produto não pode medir diretamente o nível da tinta no tanque, então ele faz uma estimativa da quantidade de tinta restante através do monitoramento interno do uso da tinta. O sistema de alerta de pouca tinta pode gerar mensagens imprecisas se o tanque de tinta não for recarregado de acordo com estas instruções.

Por precaução, faça inspeções visuais do tanque de tinta com regularidade para garantir que o nível da tinta não caia abaixo da linha mais baixa. O uso contínuo do produto quando o nível da tinta está abaixo da linha inferior no tanque de tinta pode danificar o produto.

Tema principal: [Verificação do nível da tinta e da caixa de manutenção](#)

Tarefas relacionadas

[Como recarregar a tinta](#)

Verificação da caixa de manutenção no visor LCD

Você pode verificar o estado da caixa de manutenção usando o visor LCD do seu produto.

1. Aperte o botão  início, se necessário.
2. Selecione **Manutenção**
3. Selecione **Capacidade rest. da Caixa de manutenção**.



Você vê a capacidade de tinta restante da caixa de manutenção.

4. Aperte o botão  início novamente para sair da tela.

Tema principal: [Verificação do nível da tinta e da caixa de manutenção](#)

Verificação do nível da tinta e da caixa de manutenção - Windows

Um aviso de pouca tinta aparece se você tentar imprimir quando a tinta estiver se esgotando, e você pode verificar o nível da tinta a qualquer momento usando um utilitário em seu computador com Windows.

1. Para checar o nível das tintas e da caixa de manutenção, acesse a área de trabalho do Windows e clique duas vezes no ícone  do seu produto na parte direita da barra de tarefas do Windows, ou na seta para cima e clique duas vezes em .

Você verá uma janela como esta:



2. Recarregue o tanque de tinta e recoloca a caixa de manutenção conforme necessário.

Observação: O produto tem um sistema de alerta de pouca tinta. A exatidão desse sistema depende de o tanque ser recarregado corretamente pelo usuário. O produto não pode medir diretamente o nível da tinta no tanque, então ele faz uma estimativa da quantidade de tinta restante

através do monitoramento interno do uso da tinta. O sistema de alerta de pouca tinta pode gerar mensagens imprecisas se o tanque de tinta não for recarregado de acordo com estas instruções.

Por precaução, faça inspeções visuais do tanque de tinta com regularidade para garantir que o nível da tinta não caia abaixo da linha mais baixa. O uso contínuo do produto quando o nível da tinta está abaixo da linha inferior no tanque de tinta pode danificar o produto.

Tema principal: [Verificação do nível da tinta e da caixa de manutenção](#)

Tarefas relacionadas

[Como recarregar a tinta](#)

Verificação do nível da tinta e da caixa de manutenção - Mac

Você pode verificar o nível da tinta usando um utilitário no seu Mac.

1. No menu Apple ou no Dock, selecione **Preferências do Sistema**. Selecione **Impressão e fax**, **Impressão e escaneamento** ou **Impressoras e Scanners**, selecione o produto e depois selecione **Opções e Suprimentos**. Selecione **Utilitário** e selecione **Abrir o Utilitário de Impressão**.
2. Selecione o **EPSON Status Monitor**.

Você verá uma janela como esta:

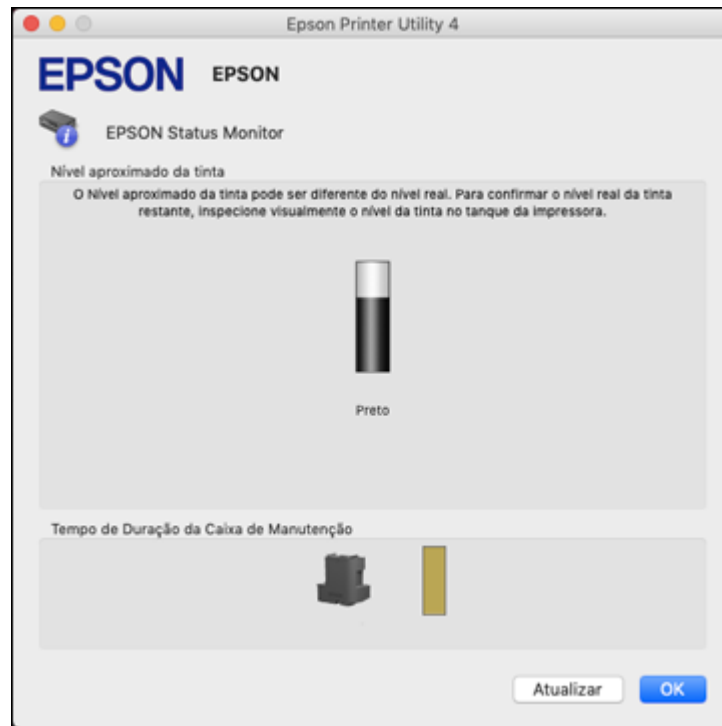

3. Recarregue o tanque de tinta e recoloque a caixa de manutenção conforme necessário.

Observação: Para atualizar o nível de tinta exibido, clique em **Atualizar**.

Observação: O produto tem um sistema de alerta de pouca tinta. A exatidão desse sistema depende de o tanque ser recarregado corretamente pelo usuário. O produto não pode medir diretamente o nível da tinta no tanque, então ele faz uma estimativa da quantidade de tinta restante através do monitoramento interno do uso da tinta. O sistema de alerta de pouca tinta pode gerar mensagens imprecisas se o tanque de tinta não for recarregado de acordo com estas instruções.

Por precaução, faça inspeções visuais do tanque de tinta com regularidade para garantir que o nível da tinta não caia abaixo da linha mais baixa. O uso contínuo do produto quando o nível da tinta está abaixo da linha inferior no tanque de tinta pode danificar o produto.

Tema principal: [Verificação do nível da tinta e da caixa de manutenção](#)



Tarefas relacionadas

[Como recarregar a tinta](#)

Desativação das ofertas especiais com Windows

Você pode desativar mensagens de ofertas especiais da Epson usando um utilitário no seu computador Windows.

Observação: Você pode ver a tela das ofertas especiais Epson toda vez que imprimir (se o seu computador estiver conectado à internet). Selecione **Não voltar a apresentar esta mensagem** e clique em **Recusar** para desativar ofertas online. As ofertas promocionais não são válidas na América Latina.

1. Acesse a área de trabalho do Windows e clique com o botão direito do mouse no ícone  do seu produto na parte direita da barra de tarefas do Windows, ou clique na seta para cima e clique com o botão direito do mouse em . Selecione **Preferências**.

Você verá esta janela:

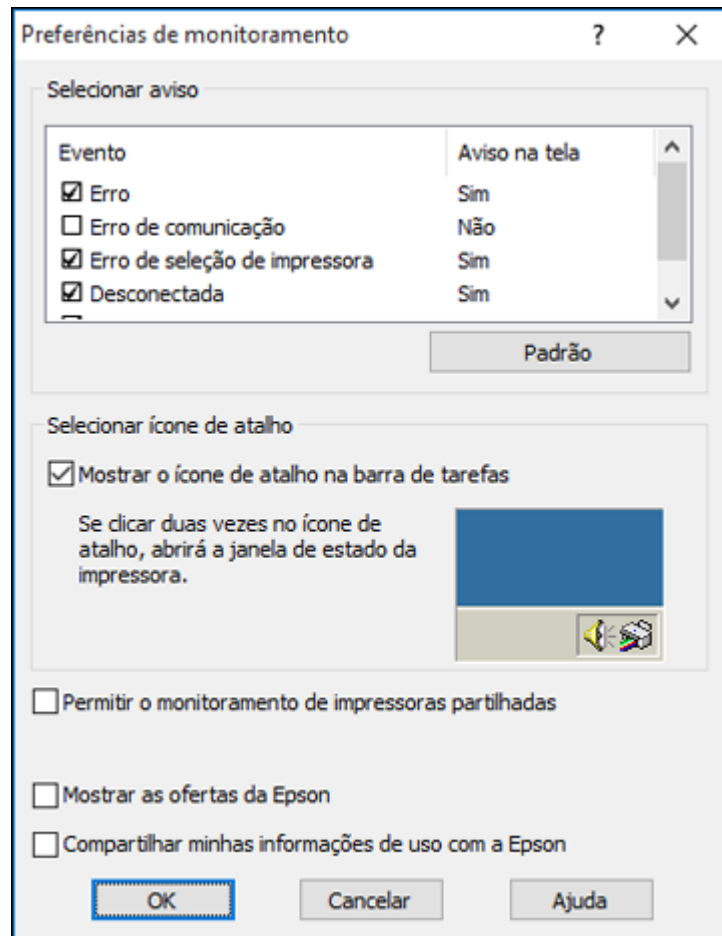

2. Para desativar as ofertas promocionais, desmarque a caixa **Mostrar as ofertas da Epson**.

Tema principal: [Verificação do nível da tinta e da caixa de manutenção](#)

Compra de tinta e caixa de manutenção Epson

Você também pode comprar tinta, caixas de manutenção e papel genuínos Epson através de um revendedor autorizado de produtos Epson. Para encontrar o revendedor de produtos mais próximo, visite o site epson.com.br ou entre em contato com o escritório Epson mais próximo.

Observação: Este produto foi concebido para trabalhar com tintas originais Epson. Tinta que não seja da Epson ou qualquer outra tinta que não seja específica para este produto pode causar danos não cobertos pela garantia da Epson.

A garrafa de tinta usada para a instalação inicial do produto tem um rendimento menor devido ao processo de carregamento da tinta. Este processo acontece a primeira vez que você ligar a impressora e garante o seu melhor desempenho. Os rendimentos podem variar consideravelmente dependendo dos trabalhos de impressão, configurações de impressão, tipo de papel, frequência de uso e temperatura. Não carregue papel antes de recarregar o tanque de tinta.

Verifique com frequência o nível da tinta no seu produto e recarregue o tanque de tinta, se necessário.

[Números de referência da garrafa de tinta e da caixa de manutenção](#)

Tema principal: [Recarregamento da tinta e substituição da caixa de manutenção](#)

Números de referência da garrafa de tinta e da caixa de manutenção

Use estes números quando encomendar ou comprar garras de tinta ou caixas de manutenção novas. Use a tinta antes da data de vencimento impressa na embalagem.

Cor da tinta	Número de referência	
	Capacidade normal	Alta capacidade
Preto	534S*	534

*A disponibilidade da tinta varia de acordo com o país.

Número de referência da caixa de manutenção: T04D100

Tema principal: [Compra de tinta e caixa de manutenção Epson](#)

Como recarregar a tinta

Certifique-se de que tem uma garrafa de tinta nova à mão e leia as precauções de segurança da tinta antes de começar.

Você pode continuar a usar o produto mesmo se o tanque de tinta não estiver completamente cheio. No entanto, para um monitoramento da tinta mais preciso, carregue o tanque de tinta até a linha superior.

Observação: O produto tem um sistema de alerta de pouca tinta. A exatidão desse sistema depende de o tanque ser recarregado corretamente pelo usuário. O produto não pode medir diretamente o nível da tinta no tanque, então ele faz uma estimativa da quantidade de tinta restante através do monitoramento interno do uso da tinta. O sistema de alerta de pouca tinta pode gerar mensagens imprecisas se o tanque de tinta não for recarregado de acordo com estas instruções.

Por precaução, faça inspeções visuais do tanque de tinta com regularidade para garantir que o nível da tinta não caia abaixo da linha mais baixa. O uso contínuo do produto quando o nível da tinta está abaixo da linha inferior no tanque de tinta pode danificar o produto.

Cuidado: Se a tinta derramar, limpe imediatamente a área com uma toalha úmida para evitar manchas permanentes. Se a tinta entrar em contato com a sua roupa ou pertences, ela pode manchá-los permanentemente.

1. Ligue o produto.
2. Aperte o botão  início, se necessário.
3. Selecione **Manutenção**.

Você verá a seguinte tela:



4. Navegue para baixo e selecione **Reiniciar o nível de tinta**.

5. Abra a tampa do tanque de tinta, depois abra a cobertura do tanque.

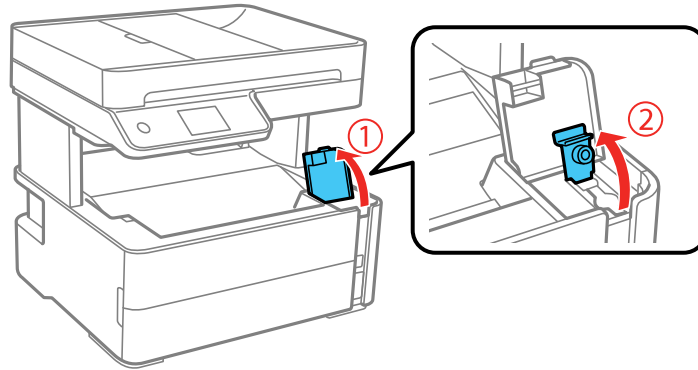

6. Segure a garrafa de tinta de pé e gire lentamente e remova a tampa da garrafa.

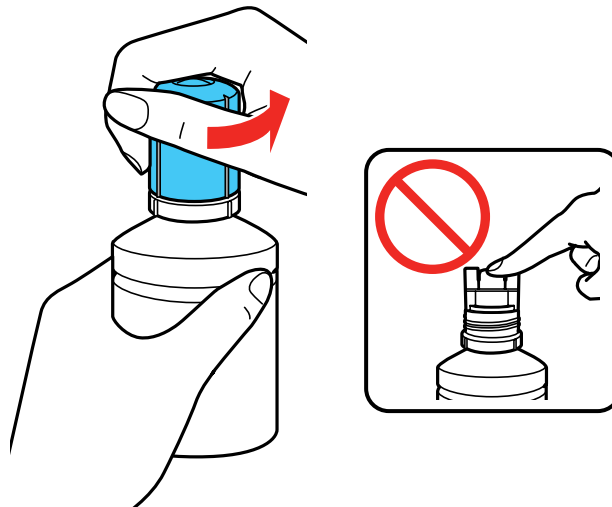

Cuidado: Não balance ou aperte a garrafa. Não toque na parte de cima da garrafa depois de ter removido a tampa.

Alerta: Se a tinta entrar em contato com a pele, lave-a cuidadosamente com água e sabão. Se a tinta entrar nos olhos, lave-os imediatamente com água. Se a tinta entrar na sua boca, cuspa-a

imediatamente. Procure um médico se problemas persistirem. Mantenha as garrafas de tinta fora do alcance das crianças e não beba a tinta.

7. Insira a garrafa de tinta na porta de carregamento, conforme mostrado abaixo.

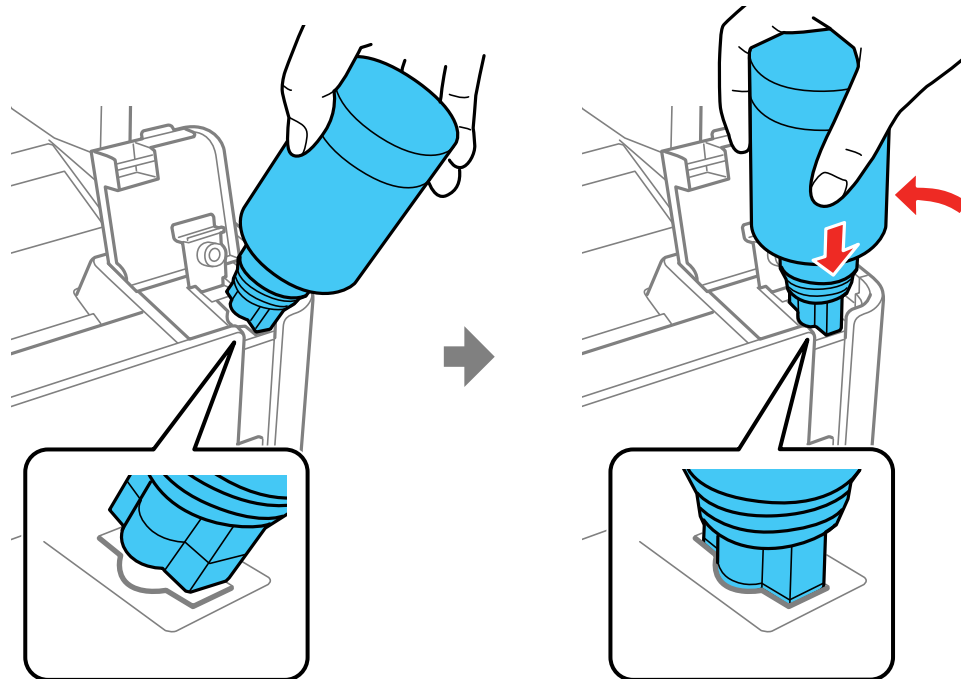

8. Aguarde até que a tinta encha o tanque. Não aperte a garrafa. A tinta corre para o tanque e para automaticamente quando ele enche até a linha superior.

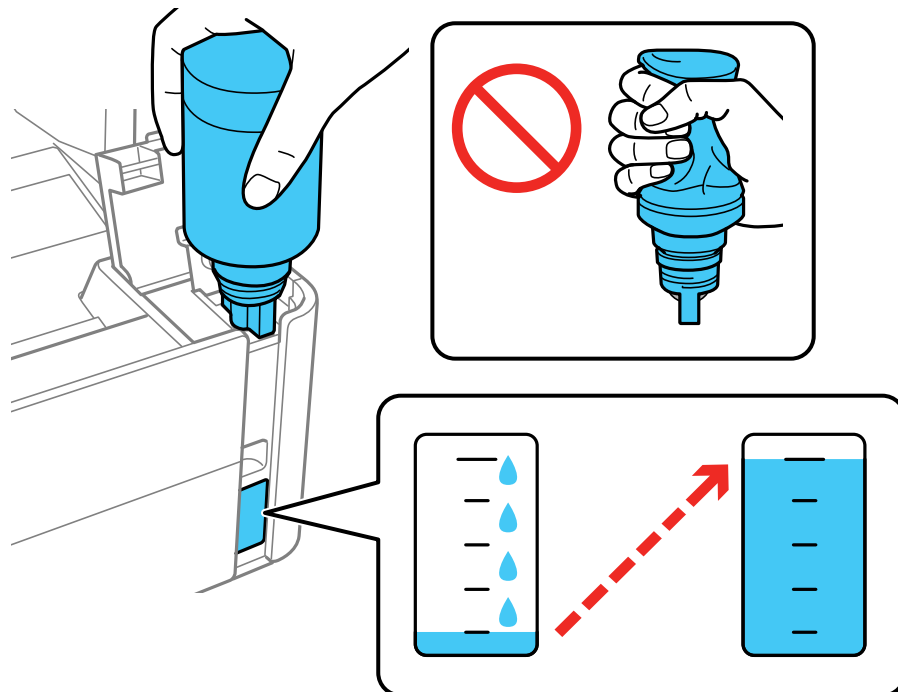

Observação: Se a tinta não correr da garrafa, levante e reinsira a garrafa.

9. Quando o tanque de tinta estiver cheio, remova a garrafa de tinta e feche firmemente a tampa do tanque de tinta.

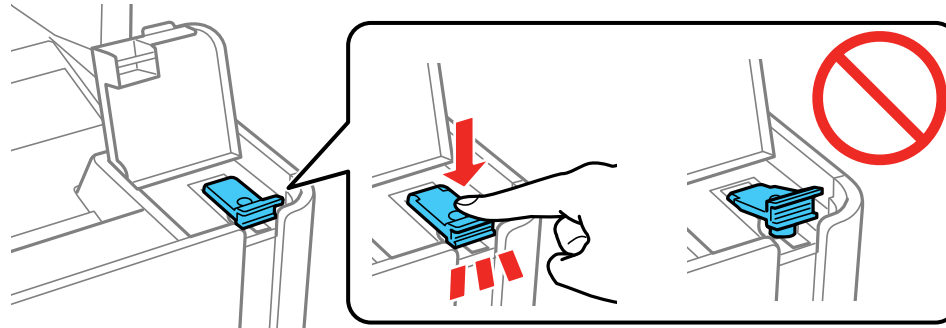

Observação: Se alguma tinta permanecer na garrafa de tinta, recoloca a tampa da garrafa e feche-a com firmeza. Guarde a garrafa na vertical para usá-la mais tarde.

10. Feche a tampa do tanque de tinta.

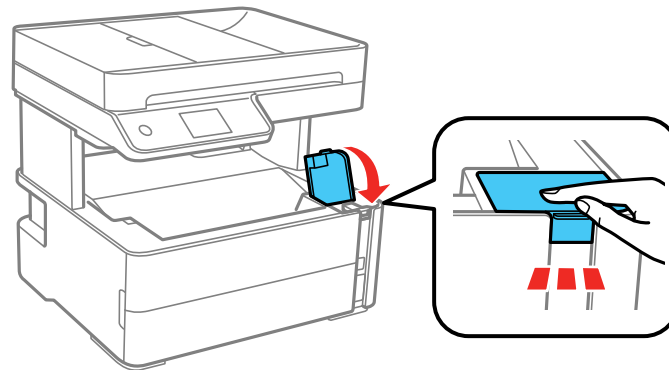

11. Selecione **Reinicializar**.
12. Confirme a mensagem, depois selecione **OK**.

Cuidado: Se reiniciar o nível da tinta sem recarregar o tanque até a linha superior, você pode imprimir sem tinta suficiente no tanque e danificar a impressora. Antes de imprimir, certifique-se de fazer a inspeção visual do nível da tinta no tanque.

Tema principal: [Recarregamento da tinta e substituição da caixa de manutenção](#)

Caixa de manutenção de reposição

A caixa de manutenção armazena excesso de tinta coletado do sistema durante a limpeza do cabeçote de impressão. Quando vir uma mensagem no visor LCD, siga as instruções na tela para trocar a caixa de manutenção.

Observação: Quando a caixa de manutenção estiver cheia, você não poderá imprimir ou limpar o cabeçote de impressão até que ela seja substituída. No entanto, você ainda pode executar operações que não usem tinta, como a digitalização.

Observe as seguintes precauções quando trocar a caixa de manutenção:

- Não remova a caixa de manutenção ou a sua tampa a não ser quando for trocar a caixa de manutenção; caso contrário, a tinta pode vazar.
- Não toque no chip verde na lateral da caixa de manutenção.
- Não incline a caixa de manutenção depois de removê-la ou a tinta pode vazar.
- Não toque nas aberturas na caixa de manutenção ou você pode se sujar de tinta.
- Não derrube a caixa de manutenção ou a sujeite a impactos.
- Se não conseguir recolocar a tampa, a caixa de manutenção pode não estar instalada corretamente. Remova e reinstale a caixa de manutenção.
- Não guarde a caixa de manutenção em temperaturas altas ou congelantes.
- Não substitua a caixa de manutenção durante a impressão; caso contrário, a tinta pode vazar.
- Se não puder fechar a tampa da caixa de manutenção, certifique-se de que a caixa de manutenção esteja instalada corretamente.
- Mantenha a caixa de manutenção fora da luz solar direta.

Cuidado: Não reuse a caixa de manutenção que foi removida e ficou fora da impressora por muito tempo. Mantenha a caixa de manutenção fora da luz solar direta.

Observação: A caixa de manutenção pode ser trocada pelo usuário e não é coberta pela garantia do produto.

Tema principal: [Recarregamento da tinta e substituição da caixa de manutenção](#)

Ajuste da qualidade de impressão

Se a qualidade de impressão decair, pode ser necessário executar um utilitário para limpar ou alinhar o cabeçote de impressão.

Se a execução desses utilitários não resolver o problema, você pode ter que fazer uma limpeza intensa ou limpar o caminho do papel ou do cabeçote de impressão.

[Manutenção do cabeçote de impressão](#)

[Alinhamento do cabeçote de impressão](#)

[Como limpar a guia de papel](#)

[Limpeza do caminho do cabeçote de impressão](#)

[Verificação do número de folhas](#)

Manutenção do cabeçote de impressão

Caso os impressos estejam muito claros ou você veja faixas escuras ou claras neles, pode ser que precise limpar os jatos de impressão. A limpeza utiliza tinta, portanto, só limpe os jatos se houver um declínio na qualidade da impressão.

Você pode verificar se há jatos entupidos antes de fazer a limpeza, assim não fará a limpeza desnecessariamente.

Observação: Você não pode limpar o cabeçote de impressão se o nível da tinta tiver chegado à linha inferior no tanque de tinta, e talvez não seja possível fazer a limpeza quando o nível de tinta do tanque estiver baixo. É necessário que recarregue o tanque de tinta primeiro.

Caso ainda veja linhas brancas ou escuras, ou caso haja espaços em branco nos seus impressos mesmo depois de limpar o cabeçote de impressão várias vezes, você pode fazer uma limpeza potente.

[Verificação dos jatos de impressão](#)

[Limpeza do cabeçote de impressão](#)

[Limpeza intensa](#)

Tema principal: [Ajuste da qualidade de impressão](#)

Tarefas relacionadas

[Como recarregar a tinta](#)

Verificação dos jatos de impressão

Você pode imprimir um modelo de verificação dos jatos para verificar se há jatos entupidos.

Verificação dos jatos usando o painel de controle do produto

Verificação dos jatos usando um utilitário do computador

Tema principal: Manutenção do cabeçote de impressão

Verificação dos jatos usando o painel de controle do produto

Você pode checar os jatos do cabeçote de impressão usando o painel de controle do produto.

1. Certifique-se de que não há erros no visor LCD.
2. Coloque algumas folhas de papel comum na gaveta de papel.
3. Aperte o botão  início, se necessário.
4. Selecione **Manutenção**.

Você verá a seguinte tela:



5. Selecione **Verificar jato do cabeçote de impressão**.

Você verá uma tela como esta:

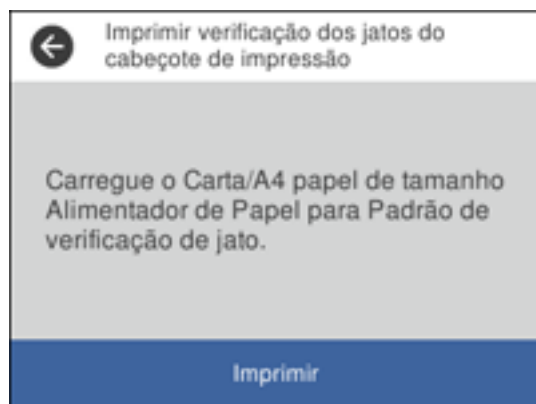

6. Selecione **Imprimir**.
O modelo de verificação dos jatos é impresso.

7. Verifique o modelo impresso para ver se há falhas nas linhas.

O cabeçote de impressão está limpo

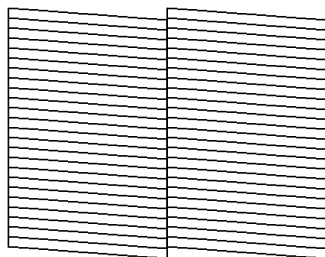

O cabeçote de impressão precisa de limpeza

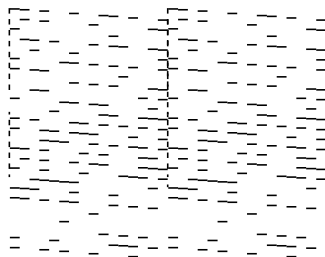

O cabeçote de impressão precisa de limpeza intensa

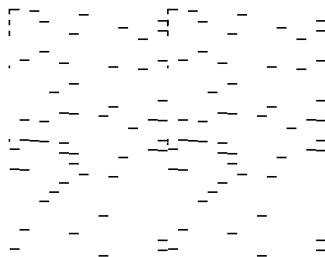

8. Execute um dos seguintes procedimentos:
- Se não houver espaços em branco, selecione **O**.

- Se houver espaços no padrão ou se ele estiver fraco, selecione **X** e continue com o próximo passo.
 - Se quase todo o padrão estiver faltando, selecione **O** e veja o link abaixo para obter instruções de execução de uma Limpeza intensa.
9. Siga as instruções na tela para limpar o cabeçote de impressão, verificar os jatos e repetir o processo conforme necessário.

Tema principal: [Verificação dos jatos de impressão](#)

Tarefas relacionadas

[Como limpar o cabeçote de impressão usando o painel de controle do produto](#)

[Limpeza intensa usando o painel de controle do produto](#)



[Como recarregar a tinta](#)

Temas relacionados

[Como colocar papel](#)

Verificação dos jatos usando um utilitário do computador

Você pode verificar os jatos do cabeçote de impressão usando um utilitário no seu computador Mac ou Windows.

1. Coloque algumas folhas de papel comum na gaveta de papel.
2. Execute um dos seguintes procedimentos:
 - **Windows:** Acesse a área de trabalho do Windows e clique com o botão direito do mouse no ícone  do seu produto na parte direita da barra de tarefas do Windows, ou clique na seta para cima e clique com o botão direito do mouse em .
 - **Mac:** No menu Apple ou no Dock, selecione **Preferências do Sistema**. Selecione **Impressão e fax, Impressão e escaneamento** ou **Impressoras e Scanners**, selecione o seu produto e depois selecione **Opções e Suprimentos**. Selecione **Utilitário** e selecione **Abrir o Utilitário de Impressão**.
3. Selecione **Verificação dos jatos**.

Você verá uma janela como esta:

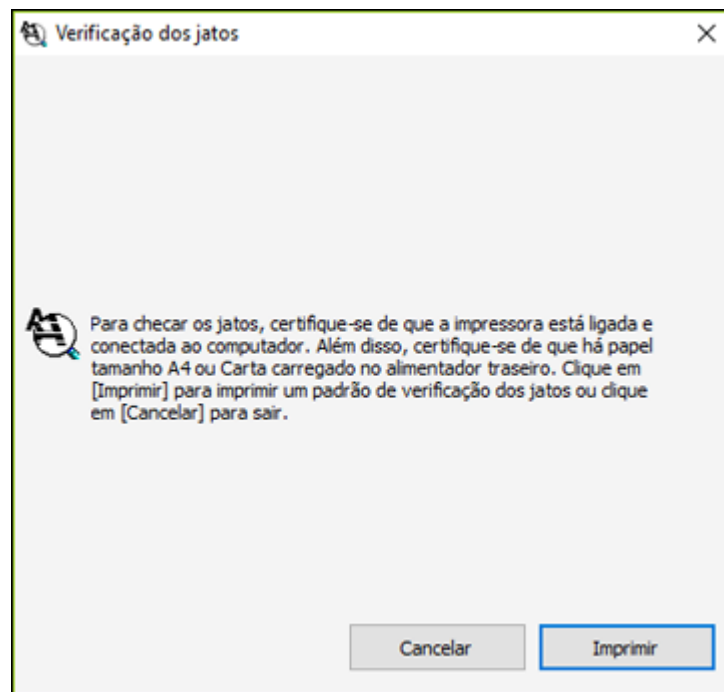

4. Clique em **Imprimir**.

5. Verifique o modelo impresso para ver se há falhas nas linhas.

O cabeçote de impressão está limpo

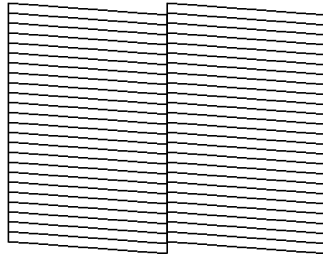

O cabeçote de impressão precisa de limpeza

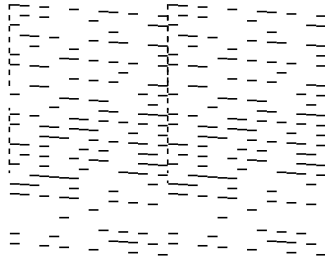

O cabeçote de impressão precisa de limpeza intensa

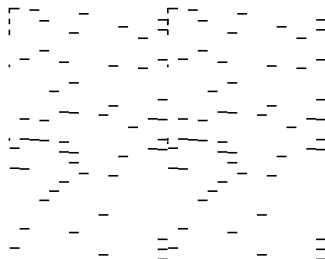

6. Se não houver falhas, clique em **Terminar**.

Se houver espaços em branco ou se o padrão estiver esmaecido, limpe o cabeçote de impressão. Se quase o padrão inteiro estiver faltando, veja o link abaixo para obter instruções de execução de uma Limpeza intensa.

Tema principal: [Verificação dos jatos de impressão](#)

Tarefas relacionadas

[Como limpar o cabeçote de impressão usando um utilitário do computador](#)

[Execução de uma Limpeza intensa usando um utilitário do computador](#)

[Como recarregar a tinta](#)

Temas relacionados

[Como colocar papel](#)

Limpeza do cabeçote de impressão

Se a qualidade de impressão diminuir e o padrão de verificação dos jatos indicar jatos entupidos, você pode limpar o cabeçote de impressão.

Observação: Você não pode limpar o cabeçote de impressão se o nível da tinta tiver chegado à linha inferior no tanque de tinta, e talvez não seja possível fazer a limpeza quando o nível de tinta do tanque estiver baixo. É necessário que recarregue o tanque de tinta primeiro.

[Como limpar o cabeçote de impressão usando o painel de controle do produto](#)

[Como limpar o cabeçote de impressão usando um utilitário do computador](#)

Tema principal: [Manutenção do cabeçote de impressão](#)

Tarefas relacionadas

[Como recarregar a tinta](#)

Como limpar o cabeçote de impressão usando o painel de controle do produto

Você pode limpar os jatos do cabeçote de impressão usando o painel de controle do produto.

1. Certifique-se de que não há erros no visor LCD.
2. Coloque algumas folhas de papel comum na gaveta de papel.
3. Aperte o botão  início, se necessário.
4. Selecione **Manutenção**.

Você verá a seguinte tela:



5. Selecione **Limpeza cab. impressão**.

Você verá uma tela como esta:



6. Selecione **Iniciar** para limpar o cabeçote de impressão.

A luz  ligar pisca durante o ciclo de limpeza e fica acesa quando o ciclo de limpeza termina. Quando o ciclo de limpeza terminar, você verá uma mensagem no visor.

Cuidado: Nunca desligue o produto ou abra a tampa da impressora durante o ciclo de limpeza pois pode não conseguir imprimir.

7. Selecione **Verificar**.
8. Selecione **Imprimir** para imprimir uma verificação dos jatos e confirmar que o cabeçote de impressão está limpo.

Caso não veja nenhuma melhora após limpar o cabeçote de impressão até 3 vezes, desligue o produto e espere pelo menos 6 horas sem imprimir. Depois, tente limpar o cabeçote novamente. Se a qualidade ainda não melhorar, execute uma Limpeza intensa. Se ainda assim não houver melhora, entre em contato com o suporte da Epson.

Tema principal: [Limpeza do cabeçote de impressão](#)

Referências relacionadas

[Onde obter ajuda](#)

Tarefas relacionadas

[Verificação dos jatos usando o painel de controle do produto](#)

[Limpeza intensa usando o painel de controle do produto](#)



[Como recarregar a tinta](#)

Temas relacionados

[Como colocar papel](#)

Como limpar o cabeçote de impressão usando um utilitário do computador

Você pode limpar o cabeçote de impressão usando um utilitário no seu computador Windows ou Mac.

1. Certifique-se de que não há erros no visor LCD.
2. Coloque algumas folhas de papel comum na gaveta de papel.
3. Execute um dos seguintes procedimentos:
 - **Windows:** Acesse a área de trabalho do Windows e clique com o botão direito do mouse no ícone  do seu produto na parte direita da barra de tarefas do Windows, ou clique na seta para cima e clique com o botão direito do mouse em .
 - **Mac:** No menu Apple ou no Dock, selecione **Preferências do Sistema**. Selecione **Impressão e fax, Impressão e escaneamento** ou **Impressoras e Scanners**, selecione o seu produto e depois selecione **Opções e Suprimentos**. Selecione **Utilitário** e selecione **Abrir o Utilitário de Impressão**.
4. Selecione **Limpeza do cabeçote**.

Você verá uma janela como esta:

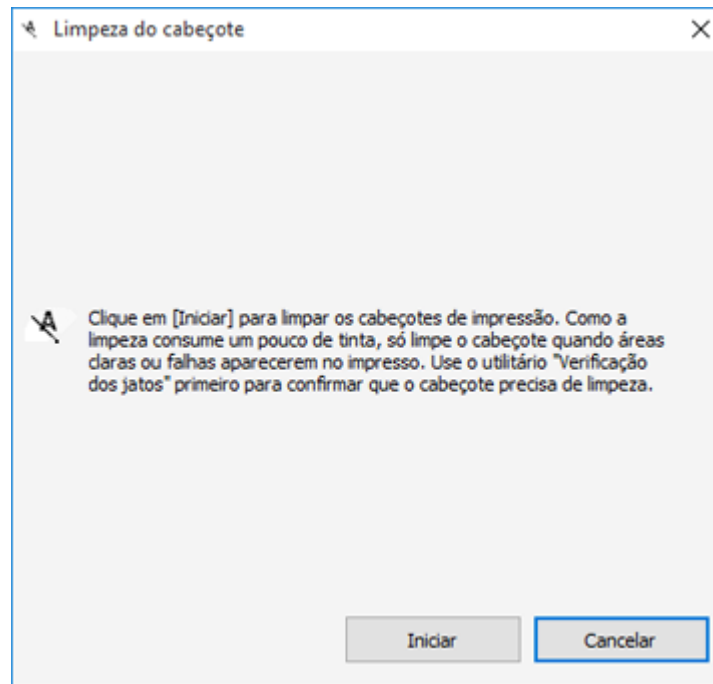

5. Clique em **Iniciar** para iniciar o ciclo de limpeza.

A luz  ligar pisca durante o ciclo de limpeza e fica acesa quando o ciclo termina.

Cuidado: Nunca desligue o produto ou abra a tampa da impressora durante o ciclo de limpeza pois pode não conseguir imprimir.

6. Quando o ciclo de limpeza terminar, você pode verificar se os jatos estão limpos; clique em **Imprimir modelo de verificação dos jatos** e clique em **Imprimir**.

7. Verifique o modelo impresso para ver se há falhas nas linhas.

O cabeçote de impressão está limpo

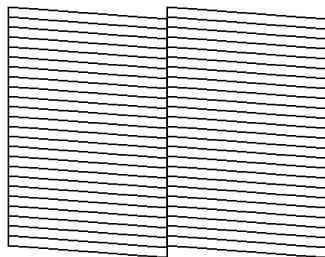

O cabeçote de impressão precisa de limpeza

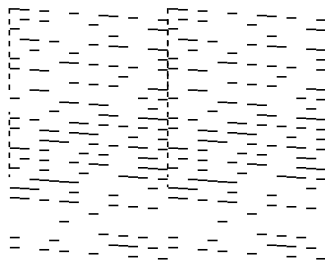

O cabeçote de impressão precisa de limpeza intensa

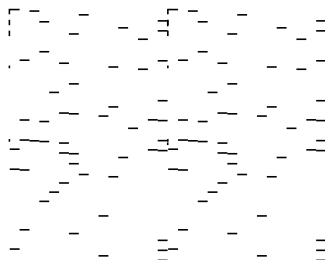

- Se não houver falhas, clique em **Terminar**.

- Se houver espaços em branco ou se o padrão estiver esmaecido, clique em **Limpar** para limpar o cabeçote de impressão novamente.
- Se quase todo o padrão estiver faltando, clique em **Terminar** e faça uma Limpeza intensa.

Caso não veja nenhuma melhora após limpar o cabeçote de impressão até 3 vezes, desligue o produto e espere pelo menos 6 horas. Faça uma nova verificação dos jatos. Se a qualidade ainda não melhorar, execute uma Limpeza intensa. Se ainda assim não houver melhora, entre em contato com o suporte da Epson.

Tema principal: [Limpeza do cabeçote de impressão](#)

Referências relacionadas

[Onde obter ajuda](#)

Tarefas relacionadas

[Como recarregar a tinta](#)

[Execução de uma Limpeza intensa usando um utilitário do computador](#)

Temas relacionados

[Como colocar papel](#)

Limpeza intensa

Caso ainda veja linhas brancas ou escuras, ou caso estejam faltando jatos nos seus impressos mesmo depois de limpar o cabeçote de impressão várias vezes, você pode fazer uma Limpeza intensa.

Caso não veja nenhuma melhora depois de fazer uma Limpeza intensa, desligue o produto e aguarde pelo menos 12 horas antes de fazer outra Limpeza intensa.

Cuidado: A Limpeza intensa usa muita tinta, portanto você deve fazê-la somente quando necessário. Certifique-se de que o tanque de tinta tenha pelo menos um terço de tinta antes de começar uma Limpeza intensa ou pode danificar o produto.

Cuidado: A Limpeza intensa pode fazer com que a caixa de manutenção alcance sua capacidade mais rapidamente. Quando a caixa de manutenção estiver cheia, você precisa substituí-la para continuar imprimindo.

[Limpeza intensa usando o painel de controle do produto](#)

[Execução de uma Limpeza intensa usando um utilitário do computador](#)

Tema principal: [Manutenção do cabeçote de impressão](#)



Limpeza intensa usando o painel de controle do produto

Você pode fazer uma Limpeza intensa usando o painel de controle do produto.

Observação: Se a caixa de manutenção estiver cheia, você pode ter que substituí-la antes de fazer uma Limpeza intensa. Depois de fazer uma Limpeza intensa, você precisa desligar o produto e aguardar pelo menos 12 horas antes de fazer outra Limpeza intensa.

1. Certifique-se de que não há erros no visor LCD.
2. Desligue o produto.
3. Cheque visualmente o nível da tinta e certifique-se de que o tanque de tinta esteja carregado até pelo menos um terço da capacidade.

Cuidado: Se você fizer uma Limpeza intensa quando o nível da tinta estiver baixo, pode danificar o produto.

4. Aperte e segure o botão  ligar e o botão  ajuda ao mesmo tempo até que veja a tela de Limpeza intensa.
5. Siga as instruções no visor LCD para fazer uma Limpeza intensa.
6. Quando a Limpeza intensa terminar, faça uma verificação dos jatos.

Caso a qualidade de impressão não melhore, desligue o produto e aguarde pelo menos 12 horas antes de fazer outra Limpeza intensa.

Se a qualidade de impressão não melhorar depois de rodar o utilitário de Limpeza intensa várias vezes, entre em contato com o suporte da Epson.

Tema principal: [Limpeza intensa](#)

Tarefas relacionadas



[Como recarregar a tinta](#)

Execução de uma Limpeza intensa usando um utilitário do computador

Você pode fazer uma Limpeza intensa usando um utilitário no seu computador Windows ou Mac.

Observação: Depois de fazer uma Limpeza intensa, você precisa desligar o produto e aguardar pelo menos 12 horas antes de fazer outra Limpeza intensa.

1. Certifique-se de que não há erros no visor LCD.
2. Coloque algumas folhas de papel comum na gaveta.

3. Execute um dos seguintes procedimentos:
 - **Windows:** Acesse a área de trabalho do Windows e clique com o botão direito do mouse no ícone  do seu produto na parte direita da barra de tarefas do Windows, ou clique na seta para cima e clique com o botão direito do mouse em . Selecione **Definições de impressão** e clique na guia **Manutenção**.
 - **Mac:** No menu Apple ou no Dock, selecione **Preferências do Sistema**. Selecione **Impressão e fax, Impressão e escaneamento** ou **Impressoras e Scanners**, selecione o seu produto e depois selecione **Opções e Suprimentos**. Selecione **Utilitário** e selecione **Abrir o Utilitário de Impressão**.
4. Selecione **Limpeza Intensa**.
Você verá uma janela como esta:

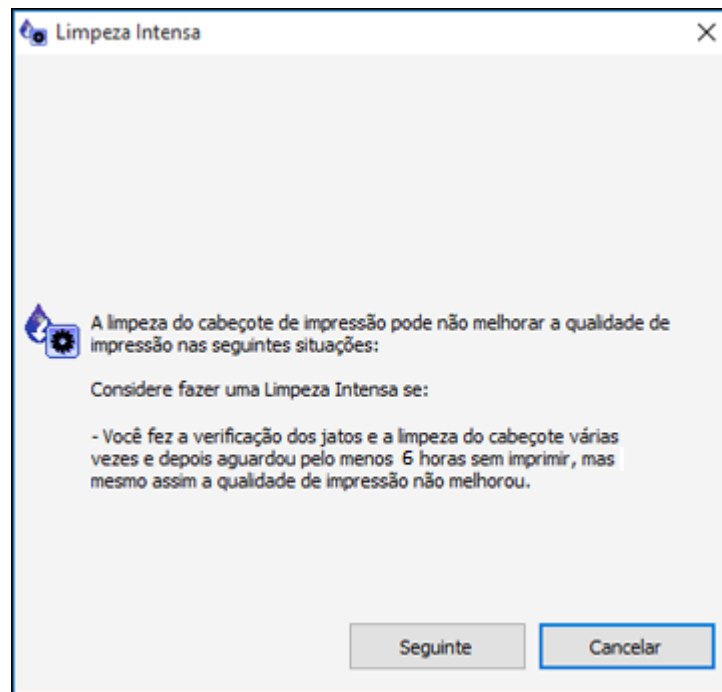

5. Siga as instruções na tela para fazer uma Limpeza intensa.
6. Quando a Limpeza intensa terminar, faça uma verificação dos jatos.

Caso a qualidade de impressão não melhore, desligue o produto e aguarde pelo menos 12 horas antes de fazer outra Limpeza intensa.

Se a qualidade de impressão não melhorar depois de rodar o utilitário de Limpeza intensa várias vezes, entre em contato com o suporte da Epson.

Tema principal: [Limpeza intensa](#)

Tarefas relacionadas

[Como recarregar a tinta](#)

Alinhamento do cabeçote de impressão

Se os seus impressos ficarem granulados ou borrados, ou caso você perceba desalinhamento nas linhas verticais ou veja faixas horizontais claras ou escuras, pode ser necessário alinhar o cabeçote de impressão.

Observação: Também podem aparecer faixas na imagem se os jatos do cabeçote de impressão precisarem de limpeza.

[Como alinhar o cabeçote de impressão utilizando o painel de controle do produto](#)

Tema principal: [Ajuste da qualidade de impressão](#)

Como alinhar o cabeçote de impressão utilizando o painel de controle do produto

Você pode limpar o cabeçote de impressão usando os botões do produto.

1. Certifique-se de que não há erros no visor LCD.
2. Coloque algumas folhas de papel comum na gaveta.
3. Aperte o botão  início, se necessário.

4. Selecione **Manutenção**.



5. Selecione **Alinhamento do cabeçote de impressão**.

6. Selecione uma das seguintes opções:

- **Alinhamento vertical** se o seu impresso estiver embaçado ou tiver linhas verticais desalinhadas.
- **Alinhamento horizontal** se o seu impresso tiver linhas horizontais.

7. Siga as instruções na tela para imprimir uma folha de alinhamento.

Observação: Não cancele a impressão durante a impressão de um padrão de alinhamento dos cabeçotes.

8. Verifique os padrões impressos na folha de alinhamento e selecione o seguinte no visor LCD, dependendo do padrão de alinhamento impresso:

- **Alinhamento vertical:** para cada conjunto de padrões, selecione o número representando o padrão menos separado ou sobreposto.

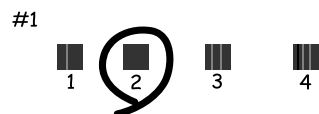

- **Alinhamento horizontal:** selecione o número representando o padrão menos separado ou sobreposto.



9. Continue seguindo o resto das instruções na tela para terminar o alinhamento.

Tema principal: [Alinhamento do cabeçote de impressão](#)

Temas relacionados

[Como colocar papel](#)

Como limpar a guia de papel

Caso veja tinta na parte traseira de um impresso ou os impressos estejam borrados ou riscados, é possível limpar o rolo da guia de papel para remover qualquer excesso de tinta.

1. Certifique-se de que não há erros no visor LCD.
2. Coloque papel comum do seguinte tamanho na gaveta: Carta (216 × 279 mm) ou A4 (210 × 297 mm).
3. Aperte o botão  início, se necessário.
4. Selecione **Manutenção**.

Você verá a seguinte tela:



5. Navegue para baixo e selecione **Limpeza do guia de papel**.
6. Siga as instruções na tela para limpar a guia do papel.
7. Repita esses passos conforme necessário até que o papel saia limpo.

Tema principal: [Ajuste da qualidade de impressão](#)

Conceitos relacionados

[Alinhamento do cabeçote de impressão](#)

[Limpeza do cabeçote de impressão](#)

Tarefas relacionadas

[Como limpar o cabeçote de impressão usando um utilitário do computador](#)

Limpeza do caminho do cabeçote de impressão

Se a qualidade de impressão não tiver melhorado depois de limpar e alinhar o cabeçote e limpar o caminho do papel, o caminho do cabeçote de impressão dentro da impressora pode estar sujo de tinta.

Para limpar o caminho do cabeçote de impressão, use o seguinte:

- Vários cotonetes
- 60 ml de água contendo 2 a 3 gotas de detergente suave de lavar louça
- Uma lanterna pequena

Cuidado: Não use qualquer outro líquido para limpar o caminho do cabeçote de impressão ou poderá danificar o seu produto.

1. Desligue o produto.
2. Desconecte o cabo de alimentação.
3. Desconecte todos os cabos conectados.
4. Levante a tampa da impressora até que ela trave no lugar.

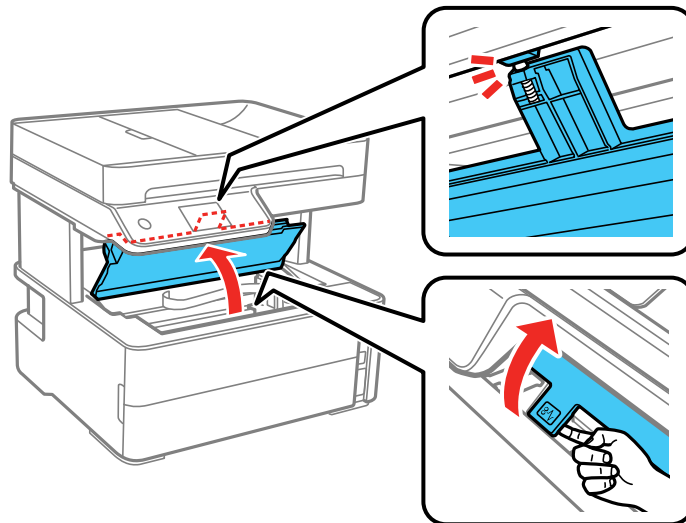

5. Usando a lanterna, cheque o filme translúcido mostrado aqui para ver se há manchas de tinta.

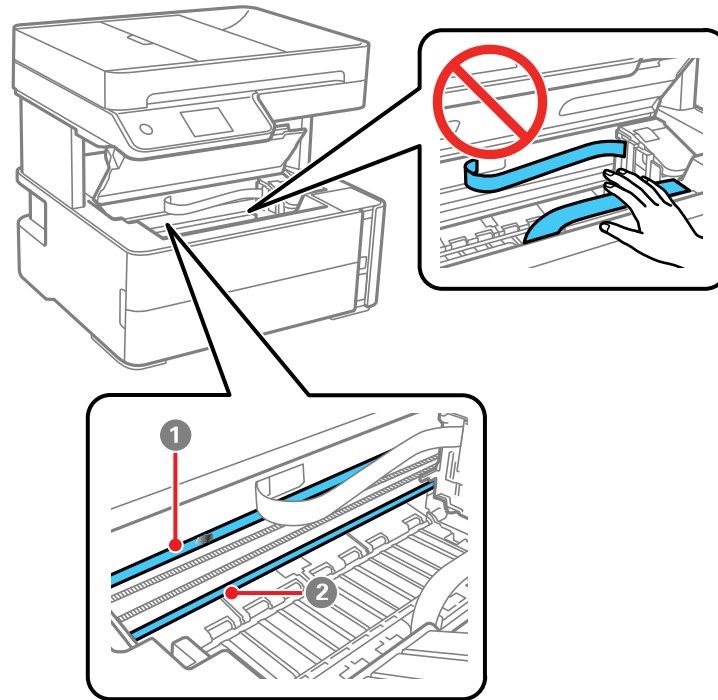

- 1 Filme translúcido
2 Trilho do cabeçote de impressão

Cuidado: Não toque no trilho do cabeçote de impressão ou remova a graxa dele. Você pode não conseguir imprimir. Não toque no cabo achatado branco ou nos tubos de tinta.

6. Umedeça um cotonete com a mistura de água e detergente, e aperte-o para retirar o excesso de umidade. Limpe cuidadosamente a tinta do filme translúcido.

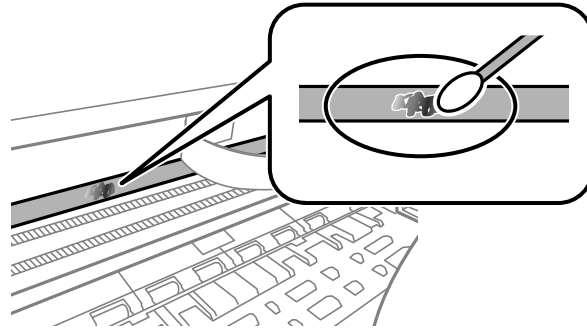

Cuidado: Não aperte o filme com muita força ou pode deslocar as molas da âncora e danificar o produto.

7. Use um cotonete novo e seco para secar o filme translúcido. Não deixe fibras de algodão no filme.
8. Repita os passos 6 e 7 conforme necessário para limpar todas as sujeiras de tinta.
9. Quando o filme translúcido estiver seco, feche a tampa da impressora.
10. Reconecte qualquer cabo desconectado, conecte o cabo de eletricidade e ligue o produto.

Tema principal: [Ajuste da qualidade de impressão](#)

Verificação do número de folhas

Você poder ver uma opção que exibe o número de folhas de papel que foram alimentadas para dentro do produto.

Observação: Você também pode ver o número de folhas de papel alimentadas no produto se imprimir uma verificação dos jatos.



[Verificação do contador de folhas - Windows](#)

[Verificação do contador de folhas - Mac](#)

Tema principal: [Ajuste da qualidade de impressão](#)

Verificação do contador de folhas - Windows

Você pode checar o número de folhas de papel que foram alimentadas para dentro do produto se checar o contador de folhas.

1. Acesse a área de trabalho do Windows e clique com o botão direito do mouse no ícone  do seu produto na parte direita da barra de tarefas do Windows, ou clique na seta para cima e clique com o botão direito do mouse em .
2. Selecione **Definições da impressora**.
3. Clique na guia **Manutenção**.
4. Selecione **Dados sobre a impressora e opções**.

Você verá esta janela:

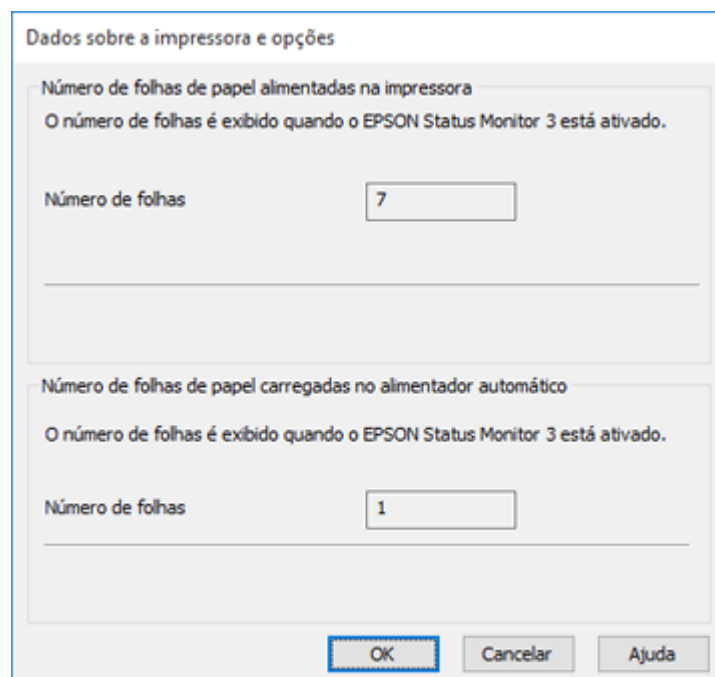

Dados sobre a impressora e opções

Número de folhas de papel alimentadas na impressora
O número de folhas é exibido quando o EPSON Status Monitor 3 está ativado.

Número de folhas

Número de folhas de papel carregadas no alimentador automático
O número de folhas é exibido quando o EPSON Status Monitor 3 está ativado.

Número de folhas

5. Depois de checar o número de folhas carregadas na impressora, clique em **OK** para fechar a janela.

Observação: O número de folhas é exibido somente quando o Epson Status Monitor 3 está ativado.

Tema principal: [Verificação do número de folhas](#)

Verificação do contador de folhas - Mac

Você pode checar o número de folhas de papel que foram alimentadas para dentro do produto se checar o contador de folhas.

1. No menu Apple ou no Dock, selecione **Preferências do Sistema**. Selecione **Impressão e fax**, **Impressão e escaneamento** ou **Impressoras e Scanners**, selecione o produto e depois selecione **Opções e Suprimentos**. Selecione **Utilitário** e selecione **Abrir o Utilitário de Impressão**.
2. Selecione **Dados sobre a impressora e opções**.

Você verá esta janela:

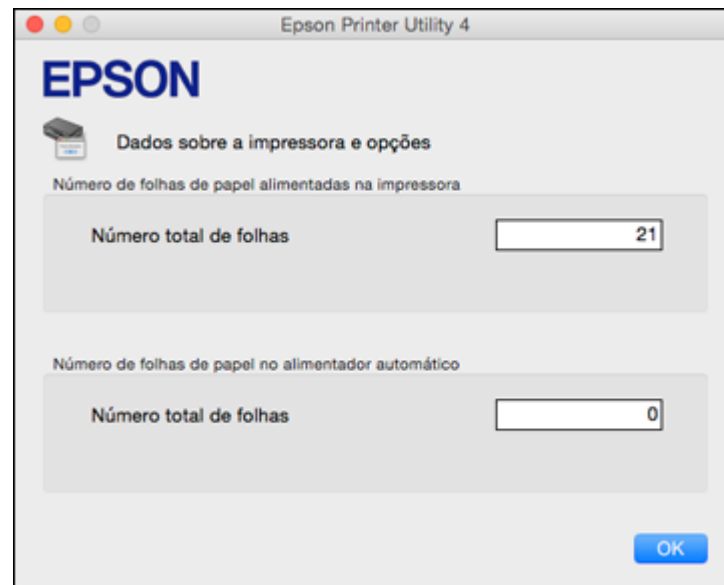

3. Depois de checar o número de folhas carregadas na impressora, clique em **OK** para fechar a janela.

Tema principal: [Verificação do número de folhas](#)

Como limpar e transportar o produto

Veja estas seções se você precisar limpar ou transportar seu produto.

[Limpeza do produto](#)

[Limpeza dos rolamentos do papel](#)

[Transporte do produto](#)

Limpeza do produto

Para manter o produto funcionando da melhor maneira possível, você deve limpá-lo várias vezes por ano.

Feche a bandeja de saída e o suporte de papel quando não estiver usando o produto para protegê-lo da poeira.

Cuidado: Não use uma escova dura, álcool ou tiner para limpar o produto ou você poderá danificá-lo. Não use óleo ou outros lubrificantes no interior do produto nem deixe cair água dentro dele.

1. Desligue o produto.
2. Desconecte o cabo de alimentação.
3. Desconecte todos os cabos conectados.
4. Retire todo o papel.
5. Abra a tampa do AAD.

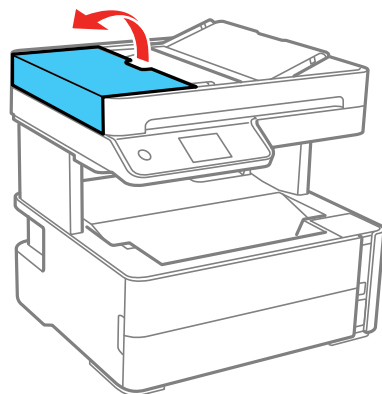

6. Use um pano macio, úmido e sem fiapos (microfibra é recomendado) para limpar os rolamentos e o interior do AAD.

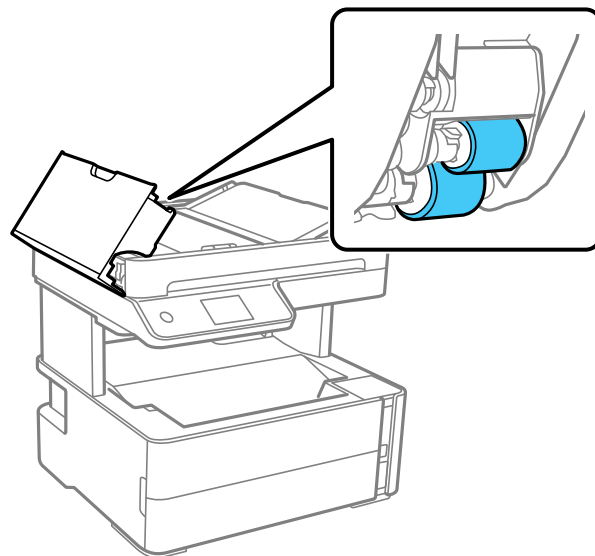

Cuidado: Não use um pano seco para limpar os rolamentos.

7. Feche a tampa do AAD.

8. Abra a tampa do scanner.

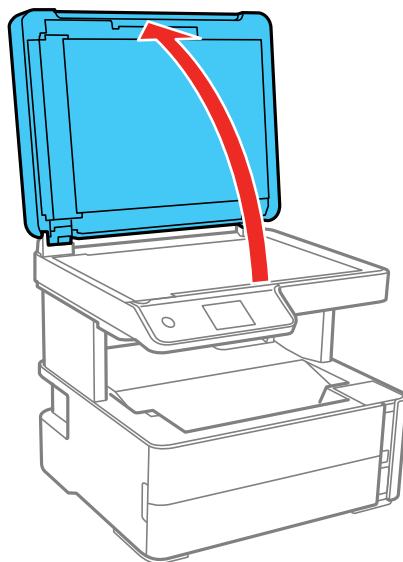

9. Limpe o vidro do scanner com um pano macio que não solte fiapos (microfibra é recomendado), umedecido com um limpador de vidro.

Cuidado: Não borrife limpador de vidro diretamente sobre o vidro e não pressione a superfície do vidro com força.

10. Feche a tampa de documentos.

11. Abra a tampa do AAD e levante a bandeja de entrada do AAD.

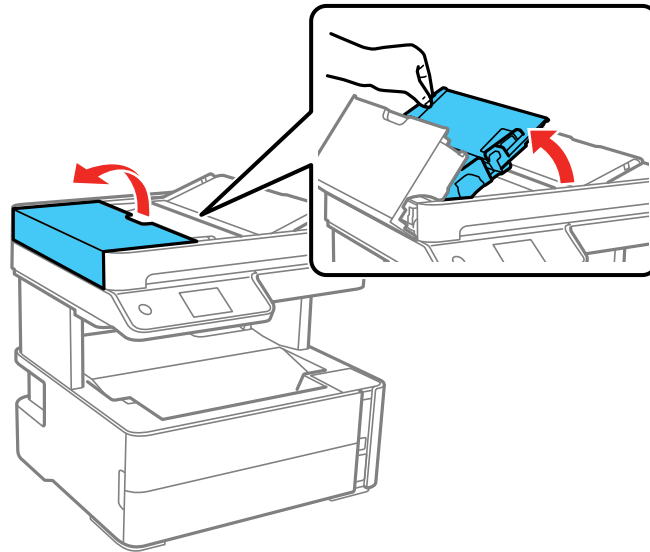

12. Use um pano macio, seco e sem fiapos (microfibrã é recomendado) para limpar a peça transparente na parte de baixo da bandeja de entrada do AAD.

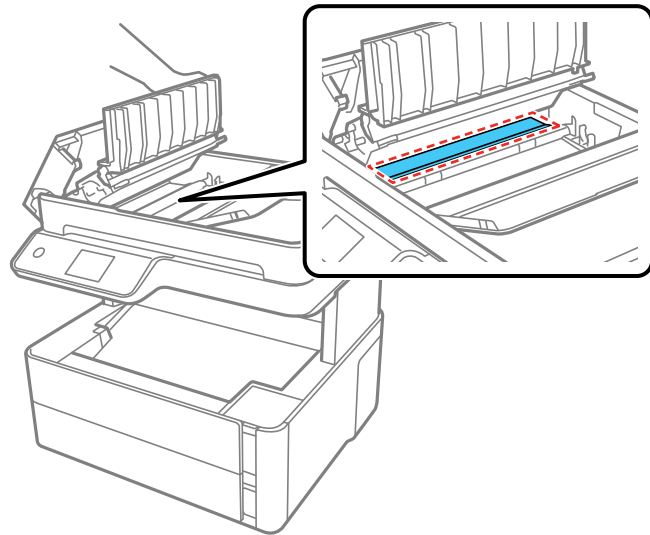

13. Feche a bandeja de entrada do AAD.
14. Limpe o gabinete e o painel de controle com um pano macio e seco. Não utilize limpadores líquidos ou químicos.

Tema principal: [Como limpar e transportar o produto](#)

Limpeza dos rolamentos do papel

Se você encontrar problemas repetidos com a alimentação do papel a partir da gaveta, limpe os rolamentos do papel dentro do produto.

1. Desligue o produto.
2. Desconecte o cabo de alimentação.
3. Desconecte todos os cabos conectados.
4. Certifique-se de que a tampa do tanque de tinta esteja bem fechada.

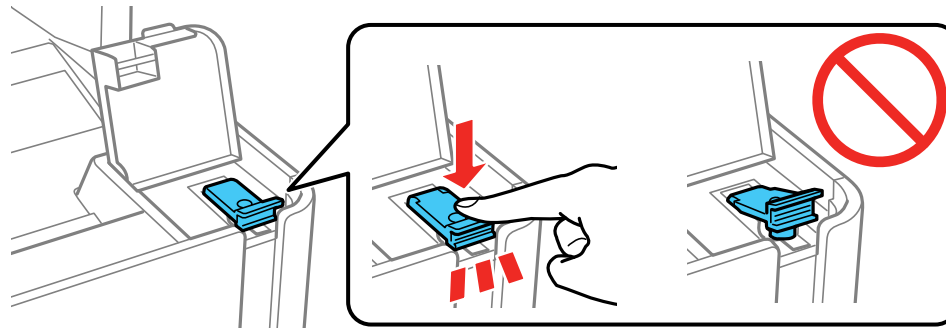

5. Feche a tampa de documentos, a tampa do AAD e a tampa da impressora.

6. Puxe a gaveta de papel para fora e remova o papel.

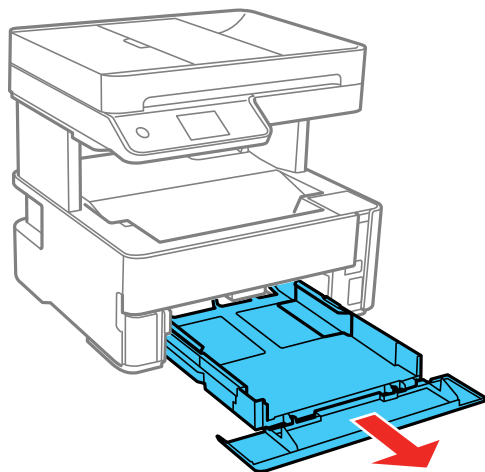

7. Coloque o produto na lateral com o tanque de tinta na parte de baixo.

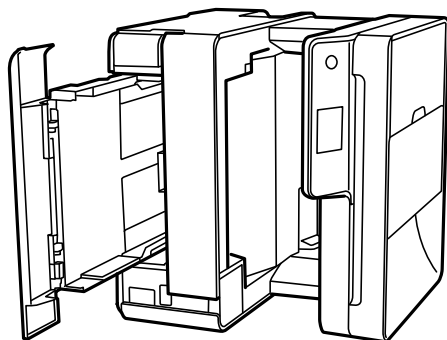

Alerta: Tenha cuidado para não prender os seus dedos de baixo do produto.

- Use um pano macio e úmido para limpar os rolamentos do papel, conforme mostrado. Gire os rolamentos para limpá-los completamente.

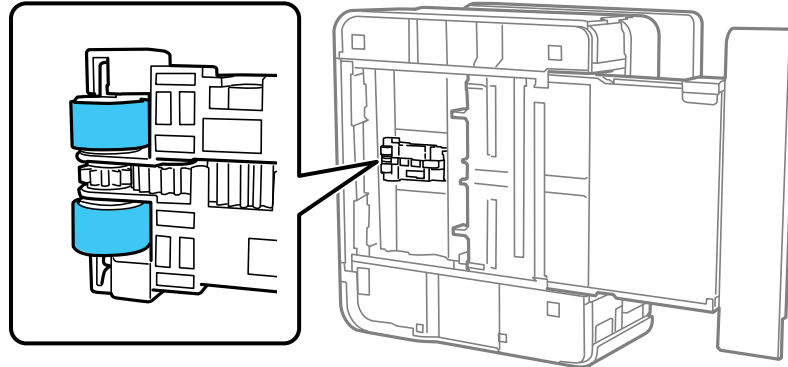

- Retorne o produto para a sua posição normal.

Cuidado: Não deixe o produto na lateral por um longo período.

- Recoloque o papel, deslize a gaveta de papel para dentro e conecte o cabo de eletricidade e os cabos de interface.

Tema principal: [Como limpar e transportar o produto](#)

Transporte do produto

Se precisar guardar o produto ou transportá-lo por uma certa distância, prepare-o para transporte conforme descrito aqui.

Cuidado: Durante o transporte e armazenamento, siga estas instruções:

- Evite inclinar o produto, colocá-lo na vertical ou virá-lo de cabeça para baixo; caso contrário, a tinta pode vazar.



- Não levante o produto pela unidade do scanner. Certifique-se de levantar o produto usando os pegadores na parte inferior do produto.

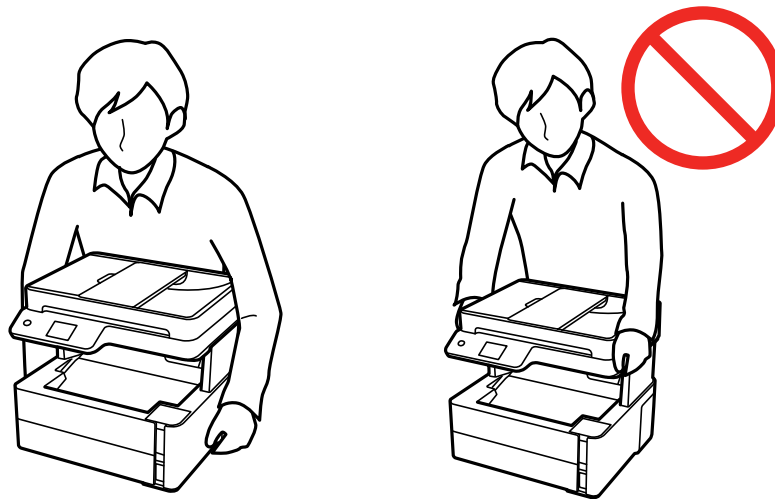

- Quando guardar ou transportar uma garrafa de tinta depois de remover o selo, não incline a garrafa e não deixe que ela sofra impacto ou mudanças de temperatura. Caso contrário, a tinta pode vazar mesmo que a tampa da garrafa esteja colocada com firmeza. Certifique-se de manter a garrafa de

tinta de pé quando apertar a tampa e tenha cuidado para prevenir que a tinta vazze quando transportar as garrafas de tinta.

- Não coloque garrafas de tinta abertas na caixa com o produto.
- Não transporte o produto pelo painel de controle, pois poderá danificá-lo.

Observação: Antes de armazenar o seu produto por muito tempo, substitua tinta com nível baixo, esgotada ou vencida para evitar que o cabeçote de impressão fique ressecado. Guarde o seu produto em um local fresco e escuro.

1. Desligue o produto.
2. Abra a tampa da impressora e verifique se o cabeçote de impressão está na posição à direita (posição inicial). Se não estiver, ligue o produto, aguarde até que o cabeçote de impressão se mova para a direita e, em seguida, desligue o produto novamente.
3. Prenda o cabeçote de impressão ao corpo da impressora usando fita adesiva.

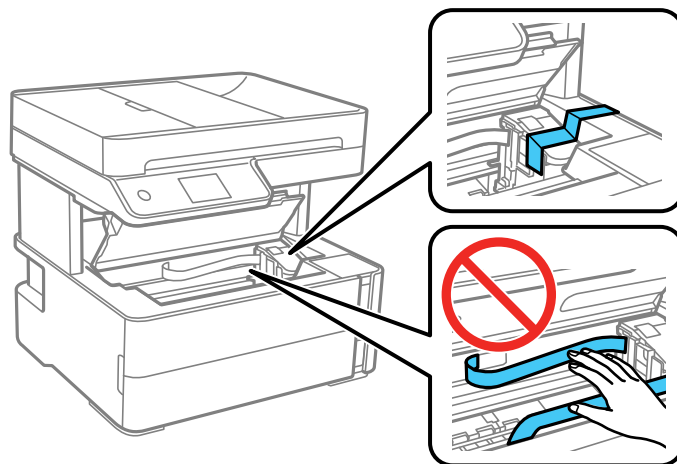

Cuidado: Não coloque fita adesiva no cabo branco liso ou nos tubos de tinta no interior do produto; caso contrário, poderá danificar o produto.

4. Retire todo o papel do produto.
5. Desconecte o cabo de alimentação.
6. Desconecte todos os cabos conectados.

7. Abra a tampa da unidade do tanque de tinta e veja se a tampa do tanque de tinta está instalada corretamente.

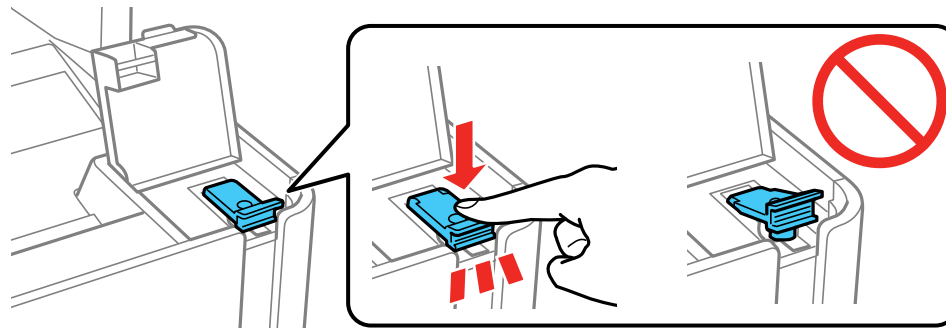

8. Feche a tampa do compartimento do tanque de tinta até que trave no lugar.

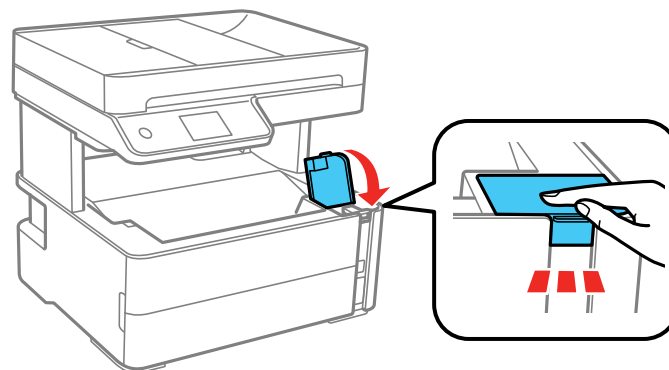

9. Insira a caixa de acessórios que veio com a impressora com a aba virada para a frente, conforme mostrado abaixo.

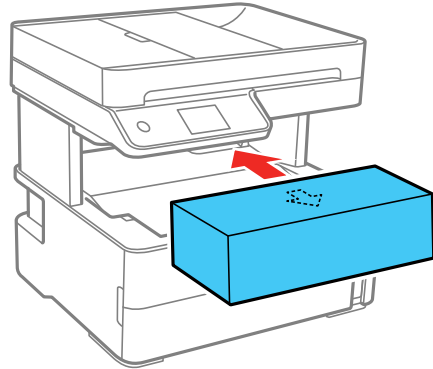

10. Coloque o produto em uma sacola plástica.
11. Coloque o produto em sua embalagem original, se possível, ou use materiais equivalentes ao redor do produto como proteção.

Certifique-se de remover a fita adesiva do cabeçote de impressão antes de ligar o produto. Se a qualidade de impressão diminuir quando voltar a imprimir, limpe e alinhe o cabeçote de impressão.

Tema principal: [Como limpar e transportar o produto](#)

Conceitos relacionados

[Alinhamento do cabeçote de impressão](#)

[Limpeza do cabeçote de impressão](#)

Solução de problemas

Confira estas seções de soluções para os problemas que você pode ter usando o produto.

[Busca de atualizações para o software](#)

[Mensagens de estado do produto](#)

[Uma mensagem aparece pedindo que reponha o nível da tinta](#)

[Como executar uma verificação do produto](#)

[Como redefinir os padrões do painel de controle](#)

[Resolução de problemas de instalação](#)

[Resolução de problemas de rede](#)

[Resolução de problemas de cópia](#)

[Resolução de problemas com o papel](#)

[Solução de problemas de impressão a partir de um computador](#)

[Resolução de problemas de layout e conteúdo de página](#)

[Resolução de problemas de qualidade de impressão](#)

[Resolução de problemas de digitalização](#)

[Resolução de problemas de qualidade da imagem digitalizada](#)



[Solução de problemas de fax](#)

[Desinstalação do software do seu produto](#)

[Onde obter ajuda](#)

Busca de atualizações para o software

É uma boa ideia verificar periodicamente se há atualizações gratuitas para o software do produto no website de suporte da Epson. Visite o site epson.com.br/suporte e selecione o seu produto.

- **Windows:** O software da sua impressora procura por atualizações automaticamente. Você também pode atualizar o software manualmente, selecionando **Atualização de software** assim:
 - Acesse a área de trabalho do Windows e clique com o botão direito do mouse no ícone  do seu produto na parte direita da barra de tarefas do Windows, ou clique na seta para cima e clique com o botão direito do mouse em .
 - Na guia **Manutenção**, na janela de configurações da impressora.

Você também pode atualizar o software se selecionar **EPSON Software Updater** em **EPSON** ou no grupo de programas **EPSON Software**, acessível pelo botão **Iniciar** ou na tela **Iniciar** ou **Aplicativos**, dependendo da sua versão do Windows.

- **OS X:** Você pode atualizar o software manualmente se abrir a pasta **Aplicativos > Epson Software** e selecionar **EPSON Software Updater**.
- **macOS 10.12.x ou posterior:** Você pode atualizar o software manualmente se abrir a **App Store**, selecionar **Atualizações**, procurar pela opção de atualização do software para o software Epson e selecionar **Atualizar**.

Tema principal: [Solução de problemas](#)

Mensagens de estado do produto

Muitas vezes você pode diagnosticar problemas com o produto se checar a tela LCD.

Mensagem na tela LCD	Condição/solução
Erro de impressora. Ligue a impressora novamente. Para mais detalhes, consulte a documentação.	Ocorreu um erro da impressora. Desligue e ligue o produto novamente. Se o erro persistir, verifique se há papel preso. Se não houver papel preso, entre em contato com a Epson para obter suporte.
Papel fora de XX.	Carregue papel na gaveta de papel ou no alimentador traseiro.
Definição de Papel Auto Exibir está definida para Desligada. Algumas funções podem não estar disponíveis. Para detalhes, consulte a documentação.	A opção Exibir Definição Automática do Papel está desativada. É preciso que ative a opção Exibir Definição Automática do Papel para usar o AirPrint.
Nenhum tom de marcação detectado.	Certifique-se de que o cabo do telefone está conectado corretamente e que a linha do telefone funciona. Se você conectou o produto a uma linha de telefone PBX (Private Branch Exchange) ou a um adaptador de terminal, modifique a configuração de Tipo de linha para PBX . Se ainda assim não conseguir enviar um fax, desative a configuração Deteccção tom marc.. (Desativar a configuração de detecccão de tom de discagem pode fazer com que o produto ignore o primeiro dígito de um número de fax.)

Mensagem na tela LCD	Condição/solução
A combinação do endereço IP e máscara de sub-rede inválida. Para mais detalhes, consulte a documentação.	Há um problema com a conexão de rede para o seu produto. Confira as soluções neste guia.
Para usar serviços de nuvem, atualize o certificado de raiz do utilitário Epson Web Config.	Acesse o utilitário integrado Web Config do seu produto e atualize o certificado de raiz para o seu produto.
Verifique se o driver da impressora está instalado no computador e que as configurações de porta para a impressora estejam corretas.	<p>Certifique-se de que a porta da impressora esteja selecionada corretamente na guia Porta na tela de Propriedades da impressora (Windows) ou na lista em Propriedades do Sistema > USB (Mac).</p> <p>Selecione USBXXX para uma conexão USB ou EpsonNet Print Port para uma conexão de rede.</p>
Verifique se o driver da impressora está instalado no computador e que as configurações de porta USB para a impressora estejam corretas.	
Recovery Mode	Uma atualização do firmware falhou. Conecte o seu produto usando um cabo USB e tente atualizar o firmware novamente. Se você ainda receber essa mensagem de erro, entre em contato com a Epson para obter ajuda.

Tema principal: [Solução de problemas](#)

Referências relacionadas

[Onde obter ajuda](#)

Tarefas relacionadas

[Conexão de um telefone ou secretária eletrônica](#)

[Busca de atualizações para o software](#)

Temas relacionados

[Como colocar papel](#)

Uma mensagem aparece pedindo que reponha o nível da tinta

Caso veja uma mensagem no visor LCD pedindo que reinicie o nível da tinta, faça o seguinte:

1. Recarregue o tanque de tinta até a linha superior.

Observação: Dependendo das condições de funcionamento, você pode ver mensagens de reposição da tinta mesmo quando ainda houver tinta no tanque.

2. Siga as instruções no visor LCD para reiniciar o nível da tinta.

Observação: O produto tem um sistema de alerta de pouca tinta. A exatidão desse sistema depende de o tanque ser recarregado corretamente pelo usuário. O produto não pode medir diretamente o nível da tinta no tanque, então ele faz uma estimativa da quantidade de tinta restante através do monitoramento interno do uso da tinta. O sistema de alerta de pouca tinta pode gerar mensagens imprecisas se o tanque de tinta não for recarregado de acordo com estas instruções.

Por precaução, faça inspeções visuais do tanque de tinta com regularidade para garantir que o nível da tinta não caia abaixo da linha mais baixa. O uso contínuo do produto quando o nível da tinta está abaixo da linha inferior no tanque de tinta pode danificar o produto.

Tema principal: [Solução de problemas](#)

Como executar uma verificação do produto

A execução de uma verificação do produto ajuda a determinar se o produto está funcionando corretamente.

1. Desconecte os cabos de interface conectados ao seu produto.
2. Coloque papel comum no produto.
3. Aperte o botão  início, se necessário.

4. Selecione **Manutenção**.



5. Selecione **Verificar jato do cabeçote de impressão**.

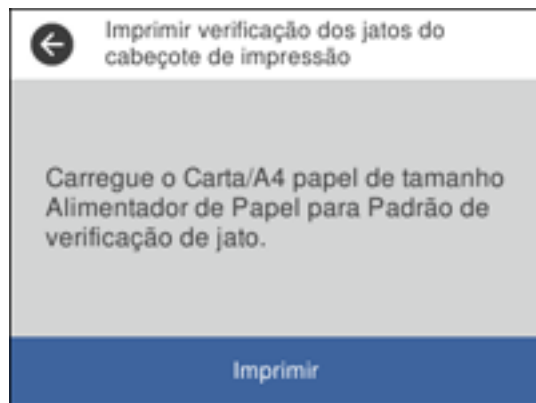

6. Selecione **Imprimir**.

O padrão de verificação dos jatos é impresso.

7. Siga um destes passos, dependendo dos resultados da verificação do produto:

- Se a página for impressa e o padrão de verificação dos jatos estiver completo, o produto está funcionando corretamente. Qualquer problema de operação pode ter sido causado pelo

computador, cabo, software ou configurações selecionadas. Verifique as outras soluções neste manual ou tente desinstalar e reinstalar o software da impressora.

- Se a página for impressa, mas o padrão de verificação do jato tiver espaços em branco, limpe ou alinhe o cabeçote de impressão.
- Se a página não for impressa, o produto pode ter um problema. Confira as outras soluções neste manual. Se elas não funcionarem, entre em contato com a Epson.

Tema principal: [Solução de problemas](#)

Conceitos relacionados

[Alinhamento do cabeçote de impressão](#)

[Limpeza do cabeçote de impressão](#)

[Desinstalação do software do seu produto](#)

Referências relacionadas

[Onde obter ajuda](#)

Como redefinir os padrões do painel de controle

Se você tiver um problema com as configurações no painel de controle do produto, é possível retorná-las aos padrões de fábrica. Você pode escolher quais configurações retornar aos padrões de fábrica ou se quer retornar todas elas.

1. Aperte o botão  início, se necessário.
2. Selecione **Definições**.
3. Selecione **Restaurar predefinições**.



4. Selecione uma destas opções:
 - **Definições de rede:** restaura todas as configurações de rede.
 - **Definições de cópia:** restaura todas as configurações de cópia.
 - **Definições de digit.:** restaura todas as configurações de digitalização.
 - **Definições de fax:** restaura todas as configurações de fax.
 - **Limpar todos os dados e definições:** restaura todas as configurações do painel de controle e apaga qualquer informação guardada.Você verá uma mensagem de confirmação.
5. Selecione **Sim** para restaurar as configurações selecionadas. (Selecione **Não** se você quiser cancelar a operação.)

Tema principal: [Solução de problemas](#)

Resolução de problemas de instalação

Confira estas soluções se tiver problemas ao instalar o produto.

[O produto não liga ou desliga](#)

[Ouve-se um ruído depois de carregar a tinta](#)

[Problemas de instalação do software](#)

Tema principal: [Solução de problemas](#)

O produto não liga ou desliga

Se o produto não ligar ou desligar, tente as seguintes soluções:

- Se não conseguir ligar o seu produto, certifique-se de que o cabo de alimentação está conectado firmemente e mantenha o botão de energia pressionado por um pouco mais de tempo.
- Se não conseguir desligar o seu produto, mantenha o botão de energia pressionado por um pouco mais de tempo. Se ainda assim não conseguir desligar o seu produto, desconecte o cabo de alimentação, volte a conectar o cabo e depois ligue e desligue o produto novamente usando o botão de energia.

Tema principal: [Resolução de problemas de instalação](#)

Ouve-se um ruído depois de carregar a tinta

Se você ouvir ruídos do seu produto após o carregamento do tanque, veja estas soluções:

- A primeira vez que você carregar o tanque com tinta, o produto precisa carregar o cabeçote de impressão. Espere até que o carregamento termine antes de desligar o produto ou ele pode carregar incorretamente e usar excesso de tinta a próxima vez que você o ligar. Quando a luz  ligar parar de piscar, o produto terminou de carregar o cabeçote de impressão.
- Se o cabeçote de impressão do produto parar de se mover ou de fazer barulho e o processo de carregamento não tiver concluído, desligue o produto. Volte a ligá-lo e verifique se o carregamento ainda está em andamento. Se ele ainda estiver em andamento, entre em contato com a Epson.

Tema principal: [Resolução de problemas de instalação](#)

Problemas de instalação do software

Se você tiver problemas ao instalar o software do produto, tente estas soluções:

- Verifique se o produto está ligado e os cabos necessários estão conectados firmemente em ambas as extremidades. Se você ainda tiver problemas para instalar o software, desconecte o cabo USB e siga cuidadosamente as instruções no pôster *Guia de instalação*. Também se certifique de que o seu sistema satisfaz os requisitos para o sistema operacional.
- Feche todos os outros programas, incluindo proteções de tela e software de proteção contra vírus, e instale o software do produto novamente.
- No Windows, verifique se o produto está selecionado como a impressora padrão e se a porta correta aparece nas propriedades da impressora.
- Caso veja qualquer mensagem de erro ou o software não seja instalado corretamente no Windows, você pode não ter privilégios de instalação de software. Entre em contato com o seu administrador de sistema.
- Se estiver imprimindo em rede, certifique-se de que o seu produto está configurado corretamente na rede.

Tema principal: [Resolução de problemas de instalação](#)

Conceitos relacionados

[Desinstalação do software do seu produto](#)

Referências relacionadas

[Requisitos de sistema para Windows](#)

[Requisitos de sistema para Mac](#)

Resolução de problemas de rede

Confira estas soluções se tiver problemas ao configurar ou utilizar o produto em uma rede.

Observação: A avaria ou o conserto deste produto pode causar perda de dados e de configurações de fax e de rede. A Epson não é responsável por fazer backup ou recuperação de dados e configurações durante ou após o período de garantia. Recomendamos que você faça o seu próprio backup ou que imprima os seus dados e configurações de fax e rede.

O produto não consegue se conectar a um roteador ou ponto de acesso

O software de rede não consegue encontrar o produto na rede

O produto não aparece na janela de impressora do Mac

A conexão de rede sem fios está instável em um Mac

A conexão de rede com fios torna-se instável

Não é possível imprimir em rede

Não é possível digitalizar em rede

Tema principal: [Solução de problemas](#)

O produto não consegue se conectar a um roteador ou ponto de acesso

Se o produto tiver dificuldade em encontrar ou se conectar a um roteador sem fio ou ponto de acesso, tente estas soluções:

- Se você estiver conectando o produto via Wi-Fi Protected Setup (WPS) e o ícone de Wi-Fi não acender ou aparecer no visor LCD do seu produto, certifique-se de selecionar uma das opções de WPS no painel de controle do produto dentro de 2 minutos depois de pressionar o botão WPS no seu roteador.
- Certifique-se de colocar seu produto dentro da área de contato do seu roteador de 2,4 GHz ou ponto de acesso. Evite colocar o produto próximo a fornos de micro-ondas, telefones sem fio de 2,4 GHz ou objetos grandes de metal, como um armário de arquivos.

Observação: Se estiver usando um roteador sem fio de 5 GHz, configure o roteador para operar em modo de banda dupla (2,4 GHz e 5 GHz). Se o seu roteador usar um único nome de rede (SSID) para as bandas 2,4 GHz e 5 GHz, dê um nome de rede (SSID) para cada uma das redes, como por exemplo, Rede de 2,4 GHz Rede de 5 GHz. Consulte a documentação do seu roteador ou entre em contato com o seu provedor de internet para obter instruções.

- Verifique se o seu roteador ou ponto de acesso está funcionando corretamente, conectando-se a partir do seu computador ou outro dispositivo.

- Imprima um relatório de conexão da rede e verifique os códigos e mensagens no relatório para determinar a causa do problema.
- Talvez seja preciso desabilitar a firewall e qualquer software antivírus em seu roteador ou ponto de acesso sem fio.
- Tente reiniciar o seu roteador seguindo as instruções na documentação do roteador.

Observação: Se estiver lendo estas instruções on-line, você irá perder a conexão com a Internet quando reiniciar o roteador

- Verifique se as restrições de acesso, tais como filtragem de endereço MAC, estão definidas no roteador ou ponto de acesso. Se as restrições de acesso estiverem definidas, adicione o endereço MAC do seu produto à lista de endereços do seu roteador. Para obter o endereço MAC do seu produto, imprima uma folha de estado da rede. Em seguida, siga as instruções na documentação do seu roteador ou ponto de acesso para adicionar o endereço à lista.
- Se o seu roteador ou ponto de acesso não divulgar seu nome de rede (SSID), siga as instruções que acompanham o produto para inserir o nome da rede sem fio manualmente.
- Se o seu roteador ou ponto de acesso tiver a segurança ativada, determine o tipo de segurança que está usando e qualquer senha necessária ou a senha para conexão. Em seguida, certifique-se de inserir a chave WEP ou senha WPA corretamente.
- Veja se o seu computador está restringindo os canais sem fio disponíveis. Se esse for o caso, confirme que o seu ponto de acesso sem fio esteja usando um dos canais utilizáveis ou mude para um canal utilizável, se necessário.
- Se você não conseguir conectar o seu produto a um dispositivo usando Wi-Fi Direct, você pode ter excedido o número máximo de dispositivos conectados ao seu produto (8). Imprima uma folha de estado da rede ou acesse o Web Config no navegador do seu dispositivo e verifique o número de dispositivos conectados. Se já houver 8 dispositivos conectados, desconecte um dispositivo apagando a SSID do produto na tela de Wi-Fi daquele dispositivo. Se houver um número menor do que 8 dispositivos conectados, verifique a precisão das configurações das suas outras configurações de rede, mova o dispositivo para mais perto do seu produto e tente conectá-lo novamente.
- Se estiver usando uma conexão Wi-Fi Direct e ela desconectar repentinamente, a senha do Wi-Fi Direct pode ter sido modificada. Se necessário, delete as configurações de conexão **DIRECT-xxxxxxx** existentes do seu dispositivo e digite uma nova senha. Consulte a documentação do dispositivo para obter instruções.

Tema principal: [Resolução de problemas de rede](#)

Conceitos relacionados

[Configuração do modo Wi-Fi Direct](#)

Tarefas relacionadas

[Impressão de uma folha de estado da rede](#)

[Impressão de um relatório de conexão de rede](#)

[Desativar funções de Wi-Fi](#)

Temas relacionados

[Rede Wi-Fi ou com fio](#)

O software de rede não consegue encontrar o produto na rede

Se o EpsonNet Setup não encontrar o produto na rede, tente estas soluções:

- Certifique-se de que o produto está ligado e conectado à rede. Verifique a conexão utilizando o painel de controle do produto.
- Veja se o nome da sua rede (SSID) contém caracteres não-ASCII. O seu produto não pode exibir caracteres que não sejam ASCII.
- Imprima um relatório de conexão da rede e verifique os códigos e mensagens no relatório para determinar a causa do problema.
- Certifique-se de que o produto não está conectado a uma rede de convidado (guest network).
- Se necessário, reinstale o software do produto e tente executar o EpsonNet Setup novamente.
 1. Retorne as configurações de rede do seu produto às configurações padrão de fábrica.
 2. **Windows somente:** desinstale o software do seu produto.
 3. Reinicie o seu roteador seguindo as instruções na documentação do roteador.

Observação: Se estiver lendo estas instruções on-line, você irá perder a conexão com a Internet quando reiniciar o roteador, portanto anote o próximo passo antes de fazer a reinicialização.

4. Baixe o software do produto a partir do site da Epson usando as instruções no pôster *Guia de instalação*.
- Se tiver substituído o roteador, reinstale o software do produto para se conectar ao novo roteador.

Observação: Se estiver usando um roteador sem fio de 5 GHz, configure o roteador para operar em modo de banda dupla (2,4 GHz e 5 GHz). Se o seu roteador usar um único nome de rede (SSID) para as bandas 2,4 GHz e 5 GHz, dê um nome de rede (SSID) para cada uma das redes, como por exemplo, Rede de 2,4 GHz Rede de 5 GHz. Consulte a documentação do seu roteador ou entre em contato com o seu provedor de internet para obter instruções.

- Veja se o seu roteador ou ponto de acesso sem fio tem uma função de Privacy Separator (Separador de Privacidade) habilitada que esteja prevenindo a detecção do seu dispositivo em rede. Consulte a documentação do seu roteador ou ponto de acesso para instruções de como desabilitar a função de Privacy Separator (Separador de Privacidade).

Tema principal: [Resolução de problemas de rede](#)

Conceitos relacionados

[Desinstalação do software do seu produto](#)

Temas relacionados

[Rede Wi-Fi ou com fio](#)

O produto não aparece na janela de impressora do Mac

Se o produto não aparecer na janela de impressora do Mac, tente estas soluções:

- Desligue o produto, aguarde 30 segundos e volte a ligá-lo.
- Se você estiver conectando o produto via Wi-Fi Protected Setup (WPS) e o ícone de Wi-Fi não aparecer no visor LCD do seu produto, certifique-se de selecionar uma das opções de WPS no painel de controle do produto dentro de 2 minutos depois de pressionar o botão WPS no seu roteador.
- Se conectar o produto sem uso de fio através do EpsonNet Setup e não vir o símbolo da antena Wi-Fi com barras de conexão no visor LCD, certifique-se de que o software do produto foi instalado corretamente. Se necessário, reinstale o software.

Observação: Se estiver usando um roteador sem fio de 5 GHz, configure o roteador para operar em modo de banda dupla (2,4 GHz e 5 GHz). Se o seu roteador usar um único nome de rede (SSID) para as bandas 2,4 GHz e 5 GHz, dê um nome de rede (SSID) para cada uma das redes, como por exemplo, Rede de 2,4 GHz Rede de 5 GHz. Consulte a documentação do seu roteador ou entre em contato com o seu provedor de internet para obter instruções.

Tema principal: [Resolução de problemas de rede](#)

Conceitos relacionados

[Desinstalação do software do seu produto](#)

A conexão de rede sem fios está instável em um Mac

Se você conectou um dispositivo a uma porta USB 3.0 do seu Mac, pode ocorrer uma interface sem fios entre o produto e o Mac.

Se você não puder se conectar ao seu produto em uma rede sem fios ou a conexão ficar instável, mova o dispositivo conectado à porta USB 3.0 do seu Mac para mais longe do seu Mac.

Tema principal: [Resolução de problemas de rede](#)

A conexão de rede com fios torna-se instável

Quando você conecta o produto a uma rede com fios usando um roteador ou ponto de acesso que suporte IEEE 802.3az (Energy Efficient Ethernet), a conexão pode tornar-se instável, pode não ser possível conectar-se ao produto e a velocidade de conexão pode ficar lenta. Se encontrar algum desses problemas, siga os passos abaixo para desativar o IEEE 802.3az e depois conectar o seu produto novamente.

1. Desconecte os cabos de Ethernet conectados ao computador e ao seu produto.
2. Desative o IEEE 802.3az para o adaptador de rede do computador se ele estiver ativado (verifique as configurações de conexão Ethernet do seu sistema operacional).
3. Conecte o computador e o seu produto diretamente usando um cabo de Ethernet.
4. Imprima um relatório de conexão de rede do seu produto.
5. No computador, abra um navegador da web e digite o endereço IP do seu produto indicado no relatório de conexão de rede.
6. Selecione **Configurações avançadas > Configurações de rede > LAN com Fio**.
7. Selecione **Desativado** para IEEE 802.3az. e clique em **Próximo**.
8. Clique em **OK** e remova o cabo de Ethernet conectando o computador e o seu produto.
9. Se você desativou o IEEE 802.3az para o adaptador de rede do seu computador, ative-o.
10. Reconecte os cabos de Ethernet do roteador ou ponto de acesso ao seu computador e produto.

Se os problemas persistirem, outros dispositivos na rede podem ser a causa.

Tema principal: [Resolução de problemas de rede](#)

Tarefas relacionadas

[Impressão de um relatório de conexão de rede](#)

Não é possível imprimir em rede

Se você não conseguir imprimir em rede, tente estas soluções:

- Certifique-se de que o produto está ligado.
- Certifique-se de instalar o software de rede do produto, conforme descrito na documentação do produto.

- Imprima uma folha de estado da rede e verifique se as configurações de rede estão corretas. Se o estado da rede for **Desconectado**, verifique as conexões de cabo, desligue o seu produto e depois volte a ligá-lo.
- Imprima um relatório de conexão da rede e verifique os códigos e mensagens no relatório para determinar a causa do problema.
- Se você estiver usando TCP/IP, certifique-se de que o endereço de IP do produto está configurado corretamente para a sua rede. Se a rede não atribuir endereços IP usando o DHCP, defina o endereço IP manualmente.
- Certifique-se de que o seu computador e produto estão ambos usando a mesma rede sem fio.
- Se a impressão em rede estiver lenta, imprima uma folha de estado da rede e verifique a intensidade do sinal. Se ele estiver fraco, coloque o produto mais perto do seu roteador ou ponto de acesso. Evite colocar o produto próximo a fornos de micro-ondas, telefones sem fio de 2,4 GHz ou objetos grandes de metal, como um armário de arquivos.

Observação: Se estiver usando um roteador sem fio de 5 GHz, configure o roteador para operar em modo de banda dupla (2,4 GHz e 5 GHz). Consulte a documentação do roteador para obter mais instruções.

- Tente reiniciar o seu roteador seguindo as instruções na documentação do roteador.

Observação: Se estiver lendo estas instruções on-line, você irá perder a conexão com a Internet quando reiniciar o roteador.

- Veja se há algum trabalho de impressão pausado.
- Certifique-se de que a sua impressora esteja selecionada como a impressora padrão.
- Veja se a porta de impressora selecionada está correta.
- Veja se o seu roteador ou ponto de acesso sem fio tem uma função de Privacy Separator (Separador de Privacidade) habilitada que esteja prevenindo a impressão de um dispositivo em rede. Consulte a documentação do seu roteador ou ponto de acesso para instruções de como desabilitar a função de Privacy Separator (Separador de Privacidade).
- Se você estiver conectando o produto via Wi-Fi Protected Setup (WPS) e o ícone de Wi-Fi não aparecer no visor LCD do seu produto, certifique-se de selecionar uma das opções de WPS no painel de controle do produto dentro de 2 minutos depois de pressionar o botão WPS no seu roteador.

- Verifique o seu roteador LAN com fio ou ponto de acesso para ver se o LED para a porta na qual o produto está conectado está acesa ou piscando. Se o link LED estiver apagado, tente fazer o seguinte:
 - Certifique-se de que o cabo de Ethernet está conectado seguramente ao seu produto e ao seu roteador, ponto de acesso, comutador ou hub.
 - Tente conectar o seu produto a uma porta diferente ou a um roteador, ponto de acesso, comutador ou hub diferente.
 - Tente conectar um cabo de Ethernet diferente.
 - Tente imprimir com o seu produto a partir de outro computador na rede.

Observação: Se estiver usando um roteador sem fio de 5 GHz, configure o roteador para operar em modo de banda dupla (2,4 GHz e 5 GHz). Consulte a documentação do roteador para obter mais instruções.

- Se conectar o produto através do EpsonNet Setup e o ícone de Wi-Fi não aparecer no visor LCD, certifique-se de que o software do produto foi instalado corretamente. Se necessário, reinstale o software.

Tema principal: [Resolução de problemas de rede](#)

Referências relacionadas

[Não é possível digitalizar em rede](#)

Tarefas relacionadas

[Impressão de uma folha de estado da rede](#)

Temas relacionados

[Rede Wi-Fi ou com fio](#)

Não é possível digitalizar em rede

Se tiver problemas com a digitalização em rede, tente estas soluções:

- Se você não conseguir digitalizar usando o painel de controle do produto, certifique-se de que reiniciou o computador depois de ter instalado o software do produto. Certifique-se de que o programa Event Manager não está sendo bloqueado por um firewall ou por um software de segurança.

Observação: Se estiver usando um roteador sem fios de 5 GHz, configure o roteador para operar em modo de banda dupla (2,4 GHz e 5 GHz). Se o seu roteador usar um único nome de rede (SSID) para as bandas 2,4 GHz e 5 GHz, dê um nome de rede (SSID) para cada uma das redes, como por

exemplo, Rede de 2,4 GHz Rede de 5 GHz. Consulte a documentação do seu roteador ou entre em contato com o seu provedor de internet para obter instruções.

- Se você estiver digitalizando um original grande em alta resolução, um erro de comunicação de rede pode ocorrer. Tente digitalizar novamente em uma resolução mais baixa.
- Se a comunicação de rede tiver sido interrompida durante a inicialização do Epson Scan 2, saia do Epson Scan 2, aguarde alguns segundos e volte a iniciá-lo. Se o Epson Scan 2 não conseguir reiniciar, desligue o produto, ligue-o novamente e tente reiniciar novamente o Epson Scan 2.
- Verifique a configuração do scanner e restabeleça a conexão, se necessário, usando o utilitário Epson Scan 2:

Windows 10: Clique em  e selecione **EPSON > Epson Scan 2 Utility**. Certifique-se de que o produto está selecionado. Se necessário, selecione a guia **Outras** e clique em **Reiniciar**.

Windows 18.x: Navegue até **Aplicativos**, depois selecione **EPSON** e selecione **Epson Scan 2 Utility**. Certifique-se de que o produto está selecionado. Se necessário, selecione a guia **Outras** e clique em **Reiniciar**.

Windows (outras versões): Clique em  ou em **Iniciar > Todos os programas** ou **Programas > EPSON > Epson Scan 2 > Epson Scan 2 Utility**. Certifique-se de que o produto está selecionado. Se necessário, selecione a guia **Outras** e clique em **Reiniciar**.

Mac: Abra a pasta **Aplicativos**, clique em **Epson Software** e clique em **Epson Scan 2 Utility**. Certifique-se de que o produto está selecionado. Se necessário, selecione a guia **Outras** e clique em **Reiniciar**.

- Talvez seja preciso desabilitar a firewall e qualquer software antivírus em seu roteador ou ponto de acesso sem fios.

Tema principal: [Resolução de problemas de rede](#)

Tarefas relacionadas

[Como iniciar um escaneamento usando o painel de controle do produto](#)

[Como iniciar uma digitalização usando o ícone do Epson Scan 2](#)

Resolução de problemas de cópia

Confira estas soluções se tiver problemas para copiar com o produto.

[O produto emite sons, mas nada é copiado](#)

[O produto emite ruídos quando fica sem ser usado por um certo tempo](#)

Tema principal: [Solução de problemas](#)

O produto emite sons, mas nada é copiado

Se o seu produto emitir sons, mas nada for copiado, tente estas soluções:

- Execute uma verificação dos jatos de impressão para ver se algum dos jatos está entupido. Em seguida, limpe o cabeçote de impressão, se necessário.
- Se a página de verificação dos jatos não imprimir, mas a luz de eletricidade estiver acesa, certifique-se de que o software do produto foi instalado corretamente.
- Verifique se o seu produto não está inclinado.

Tema principal: [Resolução de problemas de cópia](#)

Conceitos relacionados

[Verificação dos jatos de impressão](#)

[Limpeza do cabeçote de impressão](#)

O produto emite ruídos quando fica sem ser usado por um certo tempo

O seu produto está realizando manutenção de rotina. Isso é normal.

Tema principal: [Resolução de problemas de cópia](#)

Resolução de problemas com o papel

Confira estas soluções se tiver problemas para usar papel com o produto.

[Problemas de alimentação do papel](#)

[Problemas de papel preso na frente do produto](#)

[Problemas de papel preso no interior do produto](#)

[Problemas de obstrução de papel na tampa traseira](#)

[O papel fica preso no alimentador automático de documentos](#)

[Problemas de ejeção do papel](#)

Tema principal: [Solução de problemas](#)

Problemas de alimentação do papel

Se você tiver problemas de alimentação do papel, tente estas soluções:

- Se o papel não passar para impressão, remova-o do alimentador traseiro ou da gaveta. Recoloque-o, depois ajuste as guias da borda. Verifique se a pilha de papel não está acima da lingueta nas guias da borda dentro da gaveta de papel. Certifique-se de colocar apenas uma folha de cada vez no alimentador traseiro.

- Certifique-se de inserir a gaveta de papel até o final no seu produto.
- Se várias páginas passarem ao mesmo tempo, retire o papel, abane as bordas para separar as folhas e volte a colocar.
- Não coloque mais do que o número recomendado de folhas.
- Certifique-se de que o papel atende às especificações do seu produto.
- Se o papel fica preso quando você imprime nos dois lados, tente colocar um número menor de folhas.
- Execute o utilitário de limpeza da guia do papel para limpar o rolamento do papel.
- Limpe o rolamento dentro da impressora para remover poeira do caminho do papel.
- Para melhores resultados, siga estas orientações:
 - Use papel novo, liso e de alta qualidade que não esteja enrolado, enrugado, velho, muito fino ou muito espesso.
 - Coloque o papel na gaveta do papel com o lado de impressão voltado para baixo.
 - Siga quaisquer instruções especiais de colocação que tenham sido incluídas com o papel.

Tema principal: [Resolução de problemas com o papel](#)

Referências relacionadas

[Problemas de papel preso no interior do produto](#)

[Especificações do papel](#)

Problemas de papel preso na frente do produto

Caso veja uma mensagem indicando que o papel está preso na frente do produto, siga os passos aqui.

1. Cancele a tarefa de impressão, se necessário.

2. Abra a tampa frontal.

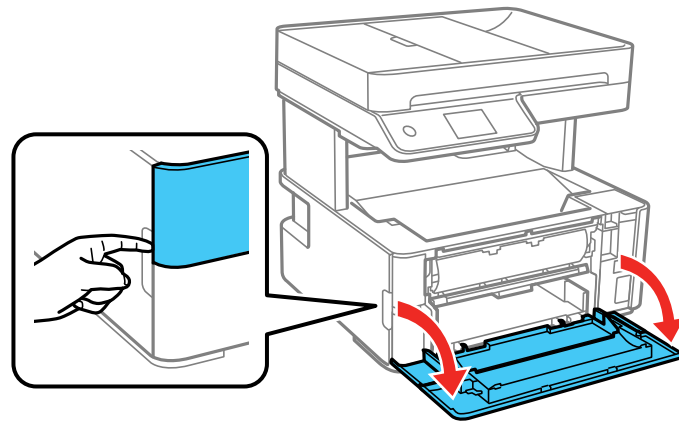

3. Abaixar o seletor de saída.

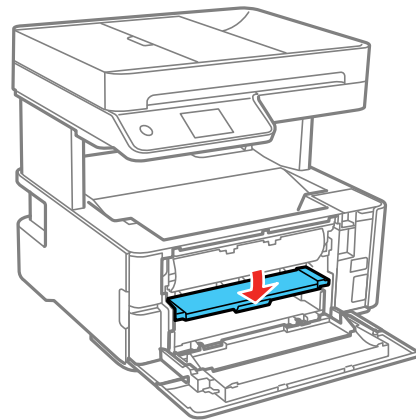

4. Remova o papel preso da frente do produto.

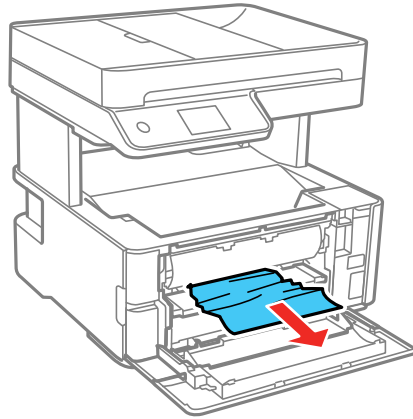

5. Levante o seletor de saída.

6. Feche a tampa frontal até que ela trave no lugar.

7. Siga as indicações no visor LCD para eliminar quaisquer mensagens de erro. Se a mensagem de papel preso continuar aparecendo, verifique as outras soluções para obstrução de papel.

Tema principal: [Resolução de problemas com o papel](#)

Problemas de papel preso no interior do produto

Caso veja uma mensagem indicando que o papel está preso dentro do produto, siga os passos aqui.

Alerta: Nunca toque nos botões no painel de controle enquanto a sua mão estiver dentro do produto. Se o produto começar a funcionar, pode causar ferimentos. Não toque em partes salientes dentro do produto.

1. Cancele a tarefa de impressão, se necessário.

2. Levante a tampa da impressora até que ela trave no lugar e remova qualquer papel preso dentro dela.

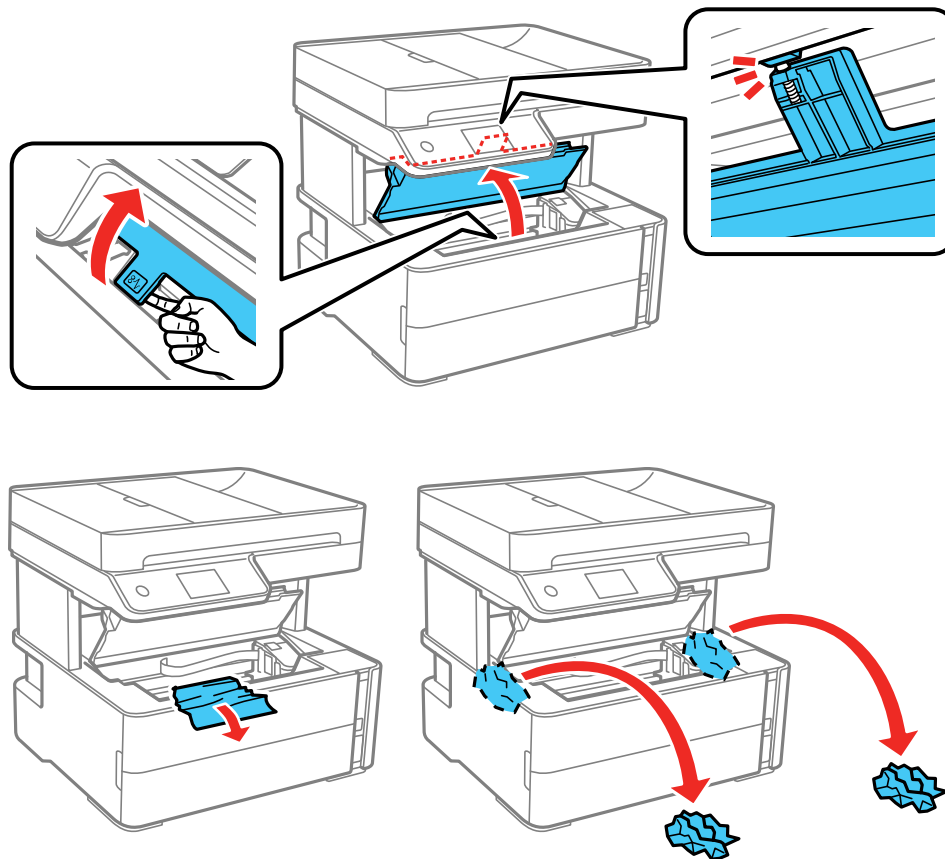

Cuidado: Não toque no cabo achatado branco ou no filme translúcido dentro da impressora.

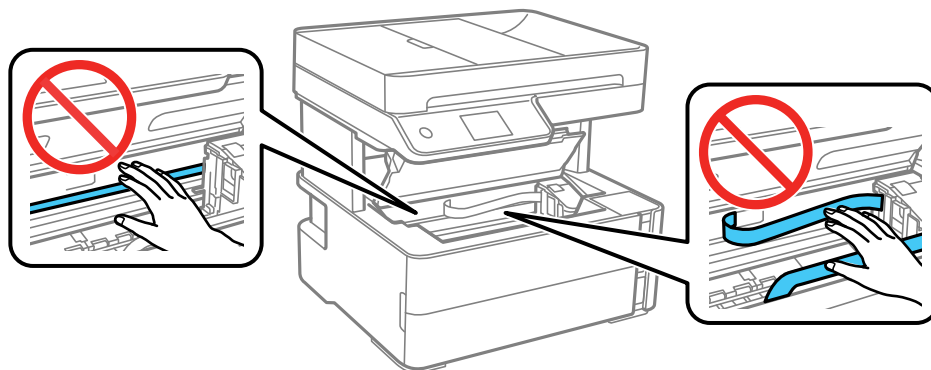

3. Feche a tampa da impressora até que ela trave no lugar.

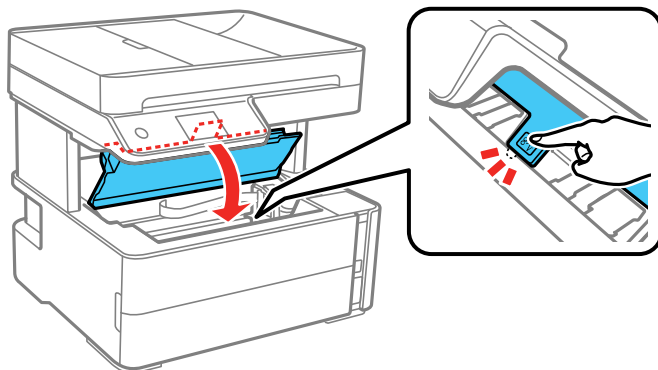

4. Siga as indicações no visor LCD para eliminar quaisquer mensagens de erro. Se a mensagem de papel preso continuar aparecendo, verifique as outras soluções para obstrução de papel.

Tema principal: [Resolução de problemas com o papel](#)

Problemas de obstrução de papel na tampa traseira

Caso veja uma mensagem indicando que o papel está preso na tampa traseira, siga os passos aqui.

1. Cancele a tarefa de impressão, se necessário.

2. Remova qualquer papel preso da abertura de alimentação traseira, se necessário.

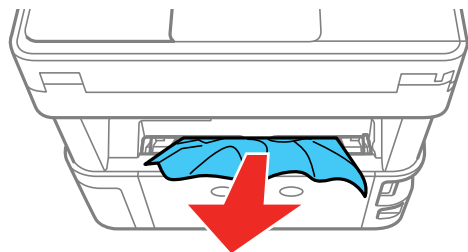

3. Aperte os botões para soltar a tampa traseira e remover a cobertura do seu produto.

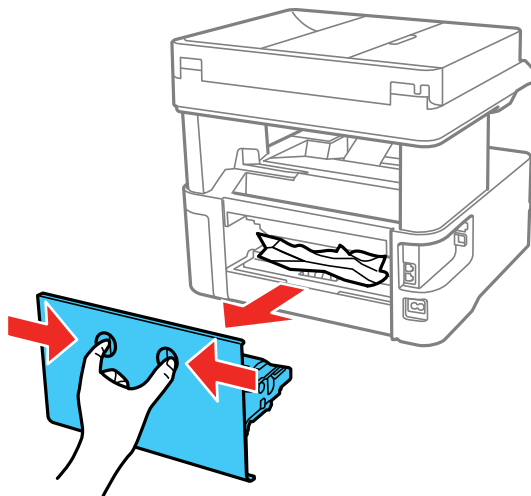

4. Remova cuidadosamente qualquer papel preso de dentro do produto.

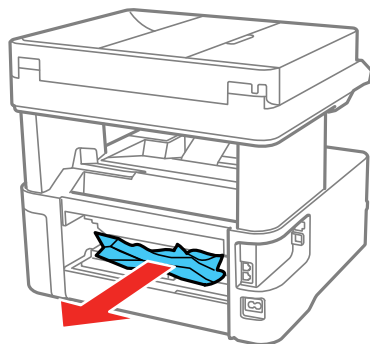

5. Retire o papel preso da tampa traseira.

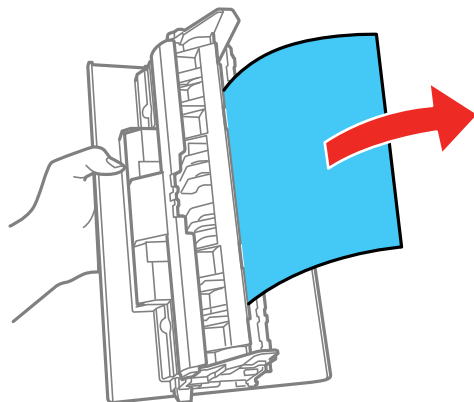

6. Aperte os botões e recoloca a tampa traseira.

7. Siga as indicações no visor LCD para eliminar quaisquer mensagens de erro. Se a mensagem de papel preso continuar aparecendo, verifique a outra solução para obstrução de papel.

Tema principal: [Resolução de problemas com o papel](#)

O papel fica preso no alimentador automático de documentos

Se tiver problemas com obstrução de papel no alimentador automático de documentos (AAD), siga os passos abaixo ou na tela LCD para eliminar a obstrução.

1. Cancele o trabalho de impressão, se necessário.
2. Remova os seus originais do AAD.
3. Abra a tampa do AAD.

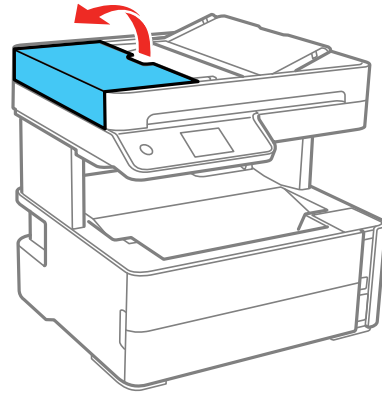

Cuidado: Certifique-se de abrir a tampa do AAD antes de remover o papel preso. Caso contrário, o produto pode ser danificado.

4. Remova cuidadosamente qualquer papel preso.

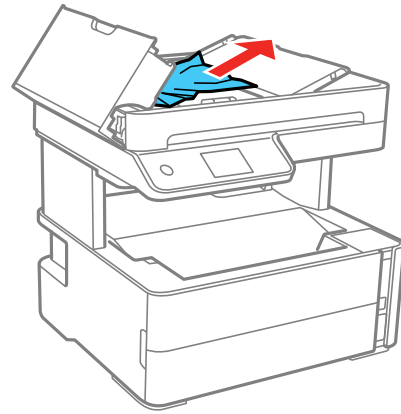

5. Abra a bandeja de entrada do AAD.

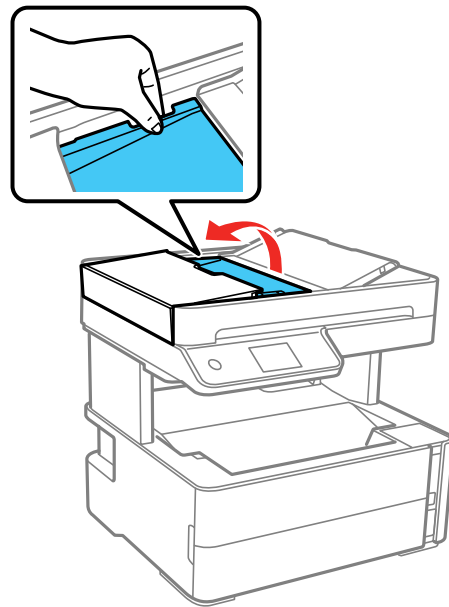

6. Remova cuidadosamente qualquer papel preso embaixo da bandeja de entrada do AAD.

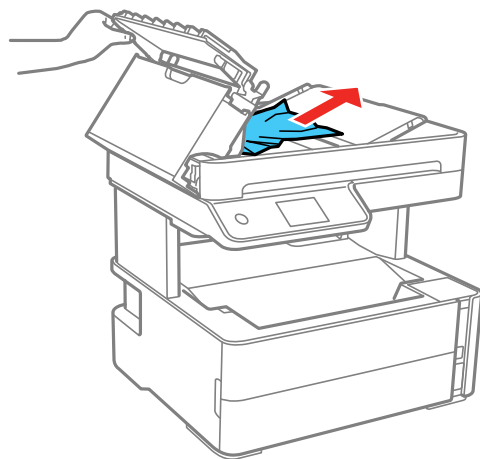

7. Feche a bandeja de entrada do AAD.

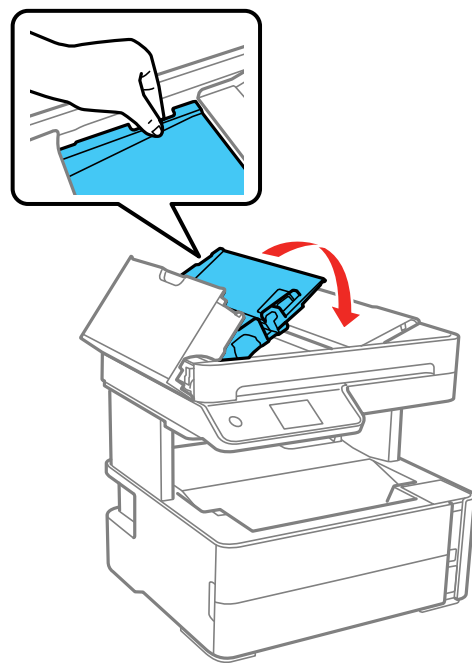

8. Feche a tampa do AAD até que ela trave no lugar.

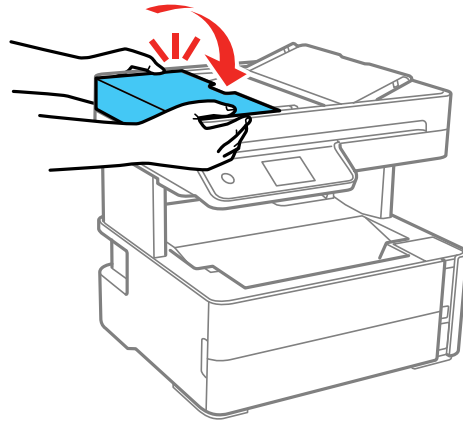

9. Recoloque seus originais.

Cuidado: Não carregue o AAD além da capacidade para o tamanho do papel. Certifique-se também de que os originais não estão curvados, dobrados ou enrolados e de que não têm fita adesiva, grampos ou outros materiais que podem obstruir o alimentador.

10. Siga as indicações no visor LCD para eliminar quaisquer mensagens de erro. Se a mensagem de papel preso continuar aparecendo, verifique as outras soluções para obstrução de papel.

Tema principal: [Resolução de problemas com o papel](#)

Problemas de ejeção do papel

Se você tiver problemas para ejetar o papel corretamente, tente estas soluções:

- Se o papel não for completamente ejetado, você pode ter definido o tamanho de papel errado. Cancele a impressão para ejetar o papel. Selecione o tamanho de papel correto quando imprimir novamente.
- Se o papel cair da bandeja de saída, estenda o aparador de papel.
- Se o papel estiver enrugado quando for ejetado, ele pode estar úmido ou ser muito fino. Coloque papel novo e não se esqueça de selecionar a configuração de tipo de papel correta quando você imprimir novamente.

Tema principal: [Resolução de problemas com o papel](#)

Referências relacionadas

[Problemas de papel preso no interior do produto](#)

[Configurações de tipo de papel ou mídia - Software de impressão](#)

[Configurações de tipo de papel ou mídia - Painel de controle](#)

Temas relacionados

[Como colocar papel](#)

Solução de problemas de impressão a partir de um computador

Verifique estes pontos se você tiver problemas durante a impressão a partir do computador.

Observação: Quando imprimir usando AirPrint, as configurações de impressão disponíveis são diferentes das cobertas neste manual. Consulte o website da Apple para obter detalhes.

[Nada é impresso](#)

[O ícone do produto não aparece na barra de tarefas do Windows](#)

[A impressão está lenta](#)

Tema principal: [Solução de problemas](#)

Nada é impresso

Se você enviar um trabalho de impressão e nada imprimir, tente estas soluções:

- Certifique-se de que o produto está ligado e conectado ao seu computador.
- Certifique-se de que quaisquer cabos de interface estejam conectados firmemente em ambas as extremidades.
- Se você conectou seu produto a um hub USB, certifique-se de que é um hub de primeira linha. Se ainda assim não imprimir, conecte o produto diretamente ao computador ao invés de usar o hub.
- Se a impressora não puder imprimir usando uma conexão USB, desconecte o cabo USB do computador, clique em com botão direito do mouse no ícone da impressora exibido no computador e selecione **Remover Dispositivo**. Depois conecte o cabo USB no computador e tente imprimir um teste.
- Certifique-se de que o estado da impressora não seja desligado ou pendente.
- Execute uma verificação do produto para ver se a página de teste imprime. Se a página de teste for impressa, verifique se o software do produto está instalado corretamente.

- Verifique se o seu sistema satisfaz os requisitos do sistema para o seu sistema operacional. Se você estiver imprimindo uma imagem de alta resolução, você pode precisar mais do que os requisitos mínimos. Imprima a imagem usando uma resolução mais baixa ou, se necessário, aumente a memória do seu sistema.
- No Windows, verifique se o produto está selecionado como a impressora padrão e se a configuração de porta da impressora corresponde à porta de conexão da impressora.
- No Windows, apague qualquer tarefa de impressão no spooler do Windows: Clique em **Fila de impressão** na guia Manutenção na janela de definições da impressora e cancele quaisquer trabalhos de impressão parados.
- No Mac, certifique-se de que a impressora esteja adicionada à lista de impressoras e que a impressora não esteja pausada.
- Certifique-se de que seu produto está selecionado como a impressora no seu programa de impressão.

Tema principal: [Solução de problemas de impressão a partir de um computador](#)





Tarefas relacionadas

[Como executar uma verificação do produto](#)

O ícone do produto não aparece na barra de tarefas do Windows

Se você não vir o ícone do produto na barra de tarefas do Windows, primeiro tente reiniciar o computador. Se isso não funcionar, tente esta solução:

1. Execute um dos seguintes procedimentos:

- **Windows 10:** Clique em  e selecione  (Configurações) > **Dispositivos > Impressoras e scanners**. Selecione o nome do seu produto e selecione **Gerenciar > Preferências de impressão**.
- **Windows 8.x:** Navegue até a tela **Aplicativos** e selecione **Painel de Controle > Hardware e Sons > Dispositivos e Impressoras**. Clique com o botão direito do mouse no nome do produto e selecione **Preferências de impressão**, depois selecione o nome do produto mais uma vez, se necessário.
- **Windows 7:** Clique em  e selecione **Dispositivos e Impressoras**. Clique com o botão direito do mouse no nome do produto e selecione **Preferências de impressão**, depois selecione o nome do produto mais uma vez, se necessário.
- **Windows Vista:** Clique , selecione **Painel de controle** e clique em **Impressora** em **Hardware e som**. Clique com o botão direito do mouse no nome do produto e selecione **Preferências de impressão**, depois selecione o nome do produto mais uma vez, se necessário.

2. Clique na guia **Manutenção**.
3. Clique no botão **Definições expandidas**.
4. Selecione **Ativar EPSON Status Monitor 3** e clique em **OK**.
5. Clique no botão **Preferências de monitoramento**.
6. Clique na opção que adiciona um ícone de atalho à barra de tarefas.
7. Clique em **OK** para fechar as janelas abertas.

Tema principal: [Solução de problemas de impressão a partir de um computador](#)

A impressão está lenta

Se a impressão ficar lenta, tente estas soluções:

- Verifique se o seu sistema satisfaz os requisitos para o seu sistema operacional. Se você estiver imprimindo uma imagem de alta resolução, você pode precisar mais do que os requisitos mínimos. Se necessário, aumente a memória do seu sistema.
- Se estiver usando Windows 7, feche a janela **Dispositivos e Impressoras** antes de imprimir.
- Em um Mac, certifique-se de baixar e instalar o driver da impressora Epson.
- Certifique-se de que o **Modo silencioso** está desligado.
- Libere espaço no seu disco rígido ou execute um utilitário de desfragmentação para liberar espaço existente.
- Feche todos os programas que não estiver usando quando imprimir.
- Se o produto estiver conectado a um hub USB, conecte-o diretamente ao computador ao invés do hub.
- Se a impressão ficar mais lenta depois de imprimir continuamente por um longo tempo, o produto pode ter diminuído a velocidade automaticamente para proteger o mecanismo de impressão contra superaquecimento ou danos. Deixe o produto descansar ligado por 30 minutos e, em seguida, tente imprimir novamente.
- Se estiver imprimindo em uma rede sem fios, fatores como interferência, tráfego na rede ou um sinal fraco podem afetar a velocidade de impressão.

Observação: Se estiver usando um roteador sem fio de 5 GHz, configure o roteador para operar em modo de banda dupla (2,4 GHz e 5 GHz). Se o seu roteador usar um único nome de rede (SSID) para as bandas 2,4 GHz e 5 GHz, dê um nome de rede (SSID) para cada uma das redes, como por exemplo, Rede de 2,4 GHz Rede de 5 GHz. Consulte a documentação do seu roteador ou entre em contato com o seu provedor de internet para obter instruções.

Para impressão mais rápida, selecione as seguintes configurações de software do produto:

- Certifique-se de que a configuração de tipo de papel corresponde ao tipo de papel colocado.
- Ative quaisquer configurações de alta velocidade no software do seu produto.
- Selecione uma configuração de qualidade de impressão mais baixa.
- Certifique-se de que o tempo de secagem da tinta não foi aumentado para impressão nos dois lados do papel.
- **Windows:** Clique na guia **Manutenção** ou **Utilitários**, selecione **Definições expandidas** ou **Velocidade e progresso** e selecione as seguintes configurações:
 - **Processar sempre dados RAW**
 - **Modo de reprodução de página**
 - **Imprimir como Bitmap**
- **Windows:** Selecione **Propriedades da impressora**, clique na guia **Mais opções** e certifique-se de que a configuração **Alta velocidade** esteja ativada.
- **Mac:** Selecione **Preferências do Sistema**, selecione **Impressoras e scanners** e selecione o seu produto. Selecione **Opções e Suprimentos**, selecione **Opções** (ou **Driver**) e ative a configuração **Impressão de alta velocidade**.
- Ative a configuração bidirecional no painel de controle do produto.

Se a impressão ainda estiver lenta e você estiver usando Windows 7 ou Windows Vista, tente o seguinte:

1. Clique em  e selecione **Computador** ou **Meu computador**. Clique duas vezes no drive **C:** e abra estas pastas: **ProgramData > EPSON > IMPRESSORA**.

Observação: Caso não veja a pasta ProgramData, abra o menu **Organizar** e selecione **Opções de Pasta e Pesquisa**. Na janela que aparecer, clique na guia **Exibir**, selecione **Mostrar arquivos, pastas e unidades ocultas** na lista de configurações Avançado e clique em **OK**.

2. Clique com o botão direito do mouse no arquivo **EPAUDF01.AUD** e selecione **Excluir**.
3. Reinicie o seu computador e tente imprimir novamente.

Tema principal: [Solução de problemas de impressão a partir de um computador](#)

Referências relacionadas

[Configurações de tipo de papel ou mídia - Software de impressão](#)

[Requisitos de sistema para Windows](#)

[Requisitos de sistema para Mac](#)

Tarefas relacionadas

[Como selecionar as configurações básicas de impressão - Mac](#)

[Como selecionar configurações básicas de impressão - Windows](#)

[Seleção das configurações avançadas - Windows](#)

[Seleção das preferências de impressão - Mac](#)

Resolução de problemas de leiaute e conteúdo de página

Verifique estes pontos se você tiver problemas com o leiaute ou o conteúdo das páginas impressas.

Observação: Quando imprimir usando AirPrint, as configurações de impressão disponíveis são diferentes das cobertas neste manual. Consulte o website da Apple para obter detalhes.

[Imagem aparece invertida](#)

[Muitas cópias são impressas](#)

[Páginas em branco são impressas](#)

[As margens estão incorretas no impresso](#)

[Caracteres incorretos são impressos](#)

[Tamanho ou posição incorreta da imagem](#)

[O impresso está inclinado](#)

Tema principal: [Solução de problemas](#)

Imagem aparece invertida

Se a sua imagem impressa for invertida de forma inesperada, tente estas soluções:

- Desative quaisquer configurações de imagem em espelho ou de inversão no seu aplicativo de impressão.
- Desative a configuração **Espelhar imagem**, **Inverter horizontalmente** ou **Inverter orientação da página** no software da impressora. (Essa opção tem nomes diferentes, dependendo da versão do seu sistema operacional.)

Tema principal: [Resolução de problemas de leiaute e conteúdo de página](#)

Tarefas relacionadas

[Como selecionar as configurações básicas de impressão - Mac](#)

[Seleção das opções de leiaute e impressão - Windows](#)

Muitas cópias são impressas

Certifique-se de que a opção de **Cópias** no seu programa de impressão ou no software da impressora não está configurada para várias cópias.

Tema principal: [Resolução de problemas de leiaute e conteúdo de página](#)

Páginas em branco são impressas

Se páginas em branco forem impressas inesperadamente, tente estas soluções:

- Certifique-se de que selecionou as configurações de tamanho de papel corretas no programa de impressão e no software da impressora.
- Se houver uma página em branco no documento que deseja imprimir e você não quiser imprimi-la, selecione a opção **Ignorar páginas em branco** no software da impressora, se disponível.
- Execute uma verificação dos jatos de impressão para ver se algum dos jatos está entupido. Em seguida, limpe o cabeçote de impressão, se necessário.
- Certifique-se de que seu produto está selecionado no seu programa de impressão.
- Você pode ter que recarregar a tinta. Faça uma inspeção visual do nível da tinta.

Tema principal: [Resolução de problemas de leiaute e conteúdo de página](#)

Conceitos relacionados

[Limpeza do cabeçote de impressão](#)

[Verificação dos jatos de impressão](#)

Referências relacionadas

[Configurações de tipo de papel ou mídia - Software de impressão](#)

[Configurações de tipo de papel ou mídia - Painel de controle](#)

Temas relacionados

[Como colocar papel](#)

As margens estão incorretas no impresso

Se os impressos tiverem margens incorretas, tente estas soluções:

- Certifique-se de que selecionou as configurações de tamanho de papel corretas no programa de impressão e no software da impressora.
- Certifique-se de que selecionou as margens corretas para o tamanho do papel no programa de impressão.
- Certifique-se de que o papel está posicionado corretamente para a alimentação no produto.

- Quando colocar originais no vidro do scanner, alinhe o canto do original com o canto indicado pela seta. Se as bordas da cópia estiverem cortadas, afaste levemente o original das bordas.
- Limpe o vidro do scanner e a tampa de documentos. Se houver poeira ou manchas no vidro, a área de cópia pode se estender para incluir a poeira ou as manchas.
- Carregue papel na direção correta e deslize as guias da borda contra as bordas do papel.
- Selecione a configuração de **Tam. documento** nas opções de cópia.

Você pode usar a opção de visualização no software da impressora para verificar as suas margens antes de imprimir.

Tema principal: [Resolução de problemas de leiaute e conteúdo de página](#)

Referências relacionadas

[Opções de cópia](#)

Tarefas relacionadas

[Como selecionar configurações básicas de impressão - Windows](#)

[Como selecionar as configurações básicas de impressão - Mac](#)

[Como selecionar as configurações de página - Mac](#)

Temas relacionados

[Como colocar originais no produto](#)

[Como colocar papel](#)

Caracteres incorretos são impressos

Se aparecerem caracteres incorretos em seus impressos, tente estas soluções antes de imprimir novamente:

- Certifique-se de que quaisquer cabos estejam conectados firmemente em ambas as extremidades.
- No Windows, apague qualquer tarefa de impressão no spooler do Windows: Clique em **Fila de impressão** na guia Manutenção na janela de definições da impressora e cancele quaisquer trabalhos de impressão parados.
- Se o produto estiver conectado a um hub USB, conecte-o diretamente ao computador ao invés do hub.
- Se o computador entrou em modo de repouso depois da última impressão, o próximo trabalho de impressão depois do computador sair do modo de repouso pode conter caracteres ilegíveis. Imprima o documento novamente.
- Se ainda assim aparecerem caracteres incorretos nos seus impressos, tente conectar o seu produto usando um cabo diferente.

- Certifique-se de que esteja usando o software da impressora para este produto. Verifique o nome do produto na parte superior da janela do driver.

Tema principal: [Resolução de problemas de leiaute e conteúdo de página](#)

Tarefas relacionadas

[Como selecionar configurações básicas de impressão - Windows](#)

[Como selecionar as configurações básicas de impressão - Mac](#)

[Como selecionar as configurações de página - Mac](#)

Tamanho ou posição incorreta da imagem

Se a sua imagem impressa for do tamanho errado ou estiver na posição errada, tente estas soluções:

- Certifique-se de que selecionou as configurações de tamanho de papel e de leiaute corretas no programa de impressão e no software da impressora.
- Certifique-se de que selecionou o tamanho correto de papel no painel de controle.
- Certifique-se de que o papel está posicionado corretamente para a alimentação na impressora.
- Deslize as guias de borda até a borda do papel.
- Limpe o vidro do scanner e a tampa de documentos.
- Se as bordas de uma cópia estiverem cortadas, afaste levemente o original das bordas do vidro do scanner.
- Certifique-se de que selecionou as margens corretas para o tamanho do papel no programa de impressão.
- Certifique-se de selecionar a configuração correta de **Tamanho do original** para o seu original na configuração de Cópia.

Você pode usar a opção de visualização no software da impressora para verificar as suas margens antes de imprimir.

Tema principal: [Resolução de problemas de leiaute e conteúdo de página](#)

Referências relacionadas

[Opções de cópia](#)

Tarefas relacionadas

[Como selecionar configurações básicas de impressão - Windows](#)

[Como selecionar as configurações básicas de impressão - Mac](#)

[Como selecionar as configurações de página - Mac](#)

Temas relacionados

[Como colocar papel](#)

O impresso está inclinado

Se os impressos estiverem inclinados, tente estas soluções:

- Deslize as guias de borda até a borda do papel.
- Selecione uma configuração de qualidade de impressão mais alta no software da impressora.
- Desative todas as configurações de alta velocidade no software do seu produto.
- Alinhe o cabeçote de impressão.
- Certifique-se de que o produto não está imprimindo em uma posição inclinada ou em ângulo.

Tema principal: [Resolução de problemas de layout e conteúdo de página](#)

Tarefas relacionadas

[Como selecionar configurações básicas de impressão - Windows](#)

[Como selecionar as configurações básicas de impressão - Mac](#)

Temas relacionados

[Como colocar papel](#)

Resolução de problemas de qualidade de impressão

Verifique estes pontos se tiver problemas com a qualidade de impressão, mas a sua imagem parecer bem na tela do computador.

Observação: Quando imprimir usando AirPrint, as configurações de impressão disponíveis são diferentes das cobertas neste manual. Consulte o website da Apple para obter detalhes.

[Linhas brancas ou escuras no impresso](#)

[O impresso está borrado ou manchado](#)

[O impresso está fraco ou tem espaços em branco](#)

[O impresso está granuloso](#)

Tema principal: [Solução de problemas](#)

Temas relacionados

[Resolução de problemas de qualidade da imagem digitalizada](#)

Linhas brancas ou escuras no impresso

Se você notar linhas brancas ou escuras nos impressos (também chamadas de faixas), tente estas soluções antes de reimprimir:

- Execute uma verificação dos jatos de impressão para ver se algum dos jatos está entupido. Em seguida, limpe o cabeçote de impressão, se necessário.
- Certifique-se de que a configuração de tipo de papel corresponde ao tipo de papel colocado.
- Certifique-se de que colocou corretamente a face de impressão do papel para o seu produto.
- Desative todas as configurações de alta velocidade no software do seu produto.
- Alinhe o cabeçote de impressão. Se a qualidade de impressão não melhorar depois de alinhar o cabeçote de impressão, desative a configuração bidirecional (alta velocidade).
- Ajuste a qualidade de impressão no software do produto.
- Caso continue a ver linhas ou faixas horizontais ou verticais nos seus impressos depois de limpar e alinhar o cabeçote de impressão, você pode aprimorar o alinhamento horizontal ou vertical usando as opções para melhorar faixas no menu Manutenção.
- Se você continuar a ver faixas horizontais ou linhas nos impressos depois de limpar o cabeçote de impressão e ajustar a qualidade de impressão, faça ajustes da qualidade de impressão para cada tipo de papel.
- Se estiver copiando do alimentador automático de documentos, copie usando o vidro do scanner ao invés do AAD ou use uma configuração de qualidade maior.
- Quando faixas verticais aparecerem ou o papel estiver borrado, limpe o caminho do papel.
- Você pode ter que recarregar a tinta. Faça uma inspeção visual do nível da tinta.
- Se você não usar o produto durante muito tempo, execute o utilitário de limpeza intensa.

Observação: A limpeza intensa consome muita tinta, então execute esse utilitário somente se não conseguir melhorar a qualidade de impressão fazendo a limpeza o cabeçote de impressão.

Tema principal: [Resolução de problemas de qualidade de impressão](#)

Conceitos relacionados

[Alinhamento do cabeçote de impressão](#)

[Limpeza do cabeçote de impressão](#)

[Verificação dos jatos de impressão](#)

[Limpeza intensa](#)

Referências relacionadas

[Configurações de tipo de papel ou mídia - Software de impressão](#)

Tarefas relacionadas

[Seleção das preferências de impressão - Mac](#)

[Seleção das opções de leiaute e impressão - Windows](#)

[Como recarregar a tinta](#)

Temas relacionados

[Como colocar papel](#)

O impresso está borrado ou manchado

Se os impressos estiverem borrados ou manchados, tente estas soluções:

- Certifique-se de que o papel não está úmido, enrolado, velho ou sendo passado incorretamente pelo seu produto.
- Use uma folha de suporte com papel especial ou coloque uma folha de papel especial de cada vez.
- Coloque uma folha de papel preta na parte traseira do original e copie novamente.
- Certifique-se de que o papel atende às especificações do produto.
- Use papéis Epson para garantir a saturação adequada e absorção de tintas Epson genuínas.
- Certifique-se de que a configuração de tipo de papel no software do produto corresponde ao tipo de papel colocado.
- Se imprimir em papel timbrado, certifique-se de que a configuração de tamanho do papel corresponda ao tamanho do papel carregado. Se selecionar um tamanho de papel muito grande para o papel carregado, o produto pode imprimir além das bordas do papel e fazer a tinta borrar.
- Certifique-se de que colocou corretamente a face de impressão do papel para o seu produto.
- Se for imprimir em papel espesso ou envelopes, certifique-se de selecionar as configurações apropriadas. Em Windows, você também pode selecionar **Papel de fibra curta** nas configurações Avançadas.
- Quando imprimir manualmente nos dois lados do papel, certifique-se de que a tinta esteja completamente seca antes de carregar o papel.
- Evite manipular os impressos em papel brilhante imediatamente após a impressão para permitir que a tinta seque.
- Seque os impressos completamente antes de os arquivar ou exibir. Quando secar impressos, evite a luz solar direta, não use um secador e não toque no lado impresso do papel.

- Não empilhe impressos imediatamente depois de imprimir.
- Desative todas as configurações de alta velocidade no software do seu produto.
- Se você imprimir nos dois lados de uma folha de papel, podem aparecer manchas no verso das imagens muito saturadas ou escuras. Se um dos lados da folha tiver uma imagem mais clara ou texto, imprima aquele lado primeiro. Ajuste a configuração de densidade e/ou de tempo de secagem da tinta.
- O nível da tinta pode estar baixo e você pode ter que recarregar a tinta. Faça uma inspeção visual do nível da tinta.
- Execute uma verificação dos jatos de impressão para ver se algum dos jatos está entupido. Em seguida, limpe o cabeçote de impressão, se necessário.
- Alinhe o cabeçote de impressão.
- Ajuste a qualidade de impressão no software do produto.
- Limpe o caminho de papel.
- Limpe os rolamentos do papel.
- Não aperte o original ou a tampa de documentos com muita força quando estiver digitalizando originais no vidro do scanner.
- Limpe o vidro do scanner.
- Limpe o alimentador automático.
- Use a tinta antes da data de vencimento impressa na embalagem.
- Se você não usar o produto durante muito tempo, execute o utilitário de limpeza intensa.

Observação: A limpeza intensa consome muita tinta, então execute esse utilitário somente se não conseguir melhorar a qualidade de impressão fazendo a limpeza o cabeçote de impressão.

Observação: O produto não funcionará corretamente se estiver inclinado. Coloque-o sobre uma superfície plana e estável, que se estenda além da base do produto em todas as direções.

Tema principal: [Resolução de problemas de qualidade de impressão](#)

Conceitos relacionados

[Verificação dos jatos de impressão](#)

[Limpeza do cabeçote de impressão](#)

[Alinhamento do cabeçote de impressão](#)

Referências relacionadas

[Especificações do papel](#)

[Papéis Epson compatíveis](#)

Tarefas relacionadas

[Como alinhar o cabeçote de impressão utilizando o painel de controle do produto](#)

[Seleção das preferências de impressão - Mac](#)

[Seleção das opções de leiaute e impressão - Windows](#)

[Seleção das configurações avançadas - Windows](#)

[Como selecionar configurações básicas de impressão - Windows](#)

[Como selecionar as configurações básicas de impressão - Mac](#)

[Como limpar a guia de papel](#)

O impresso está fraco ou tem espaços em branco

Se os impressos estiverem fracos ou tiverem espaços em branco, tente estas soluções:

- Execute uma verificação dos jatos de impressão para ver se algum dos jatos está entupido. Em seguida, limpe o cabeçote de impressão, se necessário.
- O nível da tinta pode estar baixo. Faça uma inspeção visual do nível da tinta.
- Certifique-se de que a configuração de tipo de papel corresponde ao tipo de papel colocado.
- Certifique-se de que o papel não está úmido, enrolado, velho ou sendo passado incorretamente pelo seu produto.
- Alinhe o cabeçote de impressão.
- Ajuste a qualidade de impressão no software do produto.
- Limpe o caminho de papel.
- Limpe os rolamentos do papel.
- Se você não usar o produto durante muito tempo, execute o utilitário de limpeza intensa.

Observação: A limpeza intensa consome muita tinta, então execute esse utilitário somente se não conseguir melhorar a qualidade de impressão fazendo a limpeza o cabeçote de impressão.

Tema principal: [Resolução de problemas de qualidade de impressão](#)

Conceitos relacionados

[Verificação dos jatos de impressão](#)

[Limpeza do cabeçote de impressão](#)

[Alinhamento do cabeçote de impressão](#)

Referências relacionadas

[Configurações de tipo de papel ou mídia - Software de impressão](#)

[Configurações de tipo de papel ou mídia - Painel de controle](#)

Tarefas relacionadas

[Como limpar a guia de papel](#)

[Como recarregar a tinta](#)

Temas relacionados

[Como colocar papel](#)

O impresso está granulado

Se os impressos estiverem granulados, tente estas soluções:

- Certifique-se de que colocou corretamente a face de impressão do papel para o seu produto.
- Selecione uma qualidade de impressão mais alta e desative todas as configurações de alta velocidade no software do seu produto.
- Execute uma verificação dos jatos de impressão para ver se algum dos jatos está entupido. Em seguida, limpe o cabeçote de impressão, se necessário.
- Alinhe o cabeçote de impressão.
- Ajuste a qualidade de impressão no software do produto.
- Você pode ter que aumentar a resolução da imagem ou imprimir um tamanho menor; consulte a documentação do software.

Observação: Imagens da Internet podem ser de baixa resolução e não resultar em impressos de alta qualidade.

- Se você aumentou o tamanho da sua imagem em um programa de edição de imagens, é necessário que aumente a configuração de resolução da imagem para que retenha uma alta qualidade de imagem. Aumente a resolução da imagem na mesma proporção que aumentou o tamanho da imagem. Por exemplo, se a resolução de imagem for de 300 dpi (pontos por polegadas) e você for dobrar o tamanho da imagem para impressão, mude a configuração de resolução para 600 dpi.

Observação: Uma configuração de resolução mais alta resulta em arquivos de tamanho maior, o que pode demorar mais para processar e imprimir. Considere as limitações do seu computador quando

selecionar uma resolução e selecione a menor resolução possível que produza uma qualidade aceitável, para que o tamanho dos arquivos seja fácil de gerenciar.

Tema principal: [Resolução de problemas de qualidade de impressão](#)

Conceitos relacionados

[Verificação dos jatos de impressão](#)

[Limpeza do cabeçote de impressão](#)

[Alinhamento do cabeçote de impressão](#)

Tarefas relacionadas

[Seleção das preferências de impressão - Mac](#)

[Seleção das opções de leiaute e impressão - Windows](#)

[Como selecionar configurações básicas de impressão - Windows](#)

[Como selecionar as configurações básicas de impressão - Mac](#)

Resolução de problemas de digitalização

Confira estas soluções se tiver problemas para digitalizar com o produto.

[O software de digitalização não funciona corretamente](#)

[Não é possível iniciar o Epson Scan 2](#)

[A digitalização é lenta](#)

Tema principal: [Solução de problemas](#)

O software de digitalização não funciona corretamente

Se o seu software de digitalização não funcionar corretamente, tente estas soluções:

- Verifique se o seu computador tem memória suficiente e satisfaz os requisitos do sistema para seu sistema operacional.
- Certifique-se de que o computador não está em modo de economia de energia, como em modo de repouso ou espera. Se esse for o caso, desperte o seu sistema e reinicie o software de digitalização.
- Se você atualizou seu sistema operacional, mas não reinstalou o software de digitalização, tente reinstalá-lo.
- Em Windows, certifique-se de que o seu produto esteja listado como um dispositivo válido em **Scanners e câmeras** no painel de controle.
- Se estiver digitalizando com o alimentador automático de documentos, certifique-se de que o AAD e as tampas de documentos estejam fechadas.

- Tente digitalizar com uma resolução menor ou aumente o espaço livre no disco rígido do computador. A digitalização para se o tamanho total dos dados alcançar o limite.

Tema principal: [Resolução de problemas de digitalização](#)

Conceitos relacionados

[Desinstalação do software do seu produto](#)

Referências relacionadas

[Requisitos de sistema para Windows](#)

[Requisitos de sistema para Mac](#)

Não é possível iniciar o Epson Scan 2

Se você não conseguir iniciar o Epson Scan 2, tente estas soluções:

- Verifique se o produto está ligado e os cabos de interface estão conectados firmemente em ambas as extremidades.
- Se o produto estiver conectado a um hub USB, conecte-o diretamente ao computador ao invés do hub.
- Se digitalizar em alta resolução em rede, um erro de comunicação pode ocorrer. Diminua a resolução.
- Se estiver digitalizando com o alimentador automático de documentos, certifique-se de que a tampa de documentos e do AAD estejam fechadas.
- Certifique-se de que o Epson Scan 2 está selecionado no programa de digitalização.
- Certifique-se de que o computador não está em modo de economia de energia, como em modo de repouso ou espera. Se esse for o caso, reinicie o seu sistema e reinicie o Epson Scan 2.
- Verifique a configuração de conexão e teste a conexão usando a o utilitário Epson Scan 2:

Windows 10: Clique em  e selecione **EPSON > Epson Scan 2 Utility**. Certifique-se de que o produto correto está selecionado. Se necessário, selecione a guia **Outras** e clique em **Reiniciar**.

Windows 8.x: Navegue até a tela **Aplicativos** e selecione **Epson Scan 2 Utility**. Certifique-se de que o produto correto está selecionado. Se necessário, selecione a guia **Outras** e clique em **Reiniciar**.

Windows (outras versões): Clique em  ou em **Iniciar > Todos os programas** ou **Programas > EPSON > Epson Scan 2 > Epson Scan 2 Utility**. Certifique-se de que o produto correto está selecionado. Se necessário, selecione a guia **Outras** e clique em **Reiniciar**.

Mac: Abra a pasta **Aplicativos**, clique em **Epson Software** e clique em **Epson Scan 2 Utility**. Certifique-se de que o produto correto está selecionado. Se necessário, selecione a guia **Outras** e clique em **Reiniciar**.

- Certifique-se de que não tem várias versões do Epson Scan 2 instaladas. Se tiver, desinstale-as e instale apenas uma versão.
- Se você atualizou seu sistema operacional, mas não reinstalou o Epson Scan 2, tente reinstalá-lo.

Tema principal: [Resolução de problemas de digitalização](#)

Temas relacionados

[Como iniciar uma digitalização](#)

A digitalização é lenta

Se a digitalização ficar lenta, tente estas soluções:

- Digitalize o seu original em uma velocidade mais baixa, se possível.
- Verifique se o seu sistema satisfaz os requisitos para o seu sistema operacional. Se você estiver digitalizando uma imagem de alta resolução, você pode precisar mais do que os requisitos mínimos. Se necessário, aumente a memória do seu sistema ou reduza a resolução.
- Se a digitalização ficar mais lenta depois de digitalizar continuamente por muito tempo usando o alimentador automático de documentos, o scanner pode ter diminuído a velocidade automaticamente para proteger o mecanismo de digitalização contra superaquecimento ou danos. Deixe o scanner descansar ligado por 30 minutos e, em seguida, tente digitalizar novamente.

Tema principal: [Resolução de problemas de digitalização](#)

Resolução de problemas de qualidade da imagem digitalizada

Confira estas seções se uma imagem digitalizada na tela do computador tiver um problema de qualidade.

[A imagem consiste apenas de alguns pontos](#)

[Uma linha pontilhada aparece em todas as imagens digitalizadas](#)

[As linhas retas em uma imagem aparecem tortas](#)

[A imagem está distorcida ou borrada](#)

[As cores da imagem são desiguais nas bordas](#)

[A imagem está muito escura](#)

[O verso da imagem original aparece na imagem digitalizada](#)

[Ondulações aparecem na imagem](#)

As cores da imagem digitalizada não correspondem às cores originais

As bordas da imagem digitalizada são cortadas

Caracteres não são reconhecidos durante a conversão para texto editável (OCR)

Tema principal: [Solução de problemas](#)

A imagem consiste apenas de alguns pontos

Se a sua imagem digitalizada consistir apenas de alguns pontos, tente estas soluções:

- Certifique-se de que você colocou o original para a digitalização virado para o lado correto.
- Se a configuração **Tipo de imagem** estiver definida como **Preto & Branco**, ajuste a configuração **Limiar** e digitalize normalmente.
- Remova qualquer fiapo ou sujeira do seu original.
- Não aperte o original ou a tampa de documentos com muita força.

Tema principal: [Resolução de problemas de qualidade da imagem digitalizada](#)

Uma linha pontilhada aparece em todas as imagens digitalizadas

Se uma linha pontilhada aparecer em todas as suas imagens digitalizadas, limpe o vidro com um pano macio, seco e sem fiapos ou use uma pequena quantidade de limpador de vidro no pano, se necessário. Toalhas de papel não são recomendadas.

Cuidado: Não borrife o limpador de vidro diretamente sobre o vidro do scanner.

Se estiver digitalizando usando alimentador automático de documentos, tente limpar o alimentador automático e digitalize novamente.

Tema principal: [Resolução de problemas de qualidade da imagem digitalizada](#)

As linhas retas em uma imagem aparecem tortas

Se as linhas retas em um original aparecem tortas na imagem digitalizada, certifique-se de colocar o original reto quando digitalizá-lo.

Se estiver digitalizando usando alimentador automático de documentos, tente limpar o alimentador automático e digitalize novamente.

Tema principal: [Resolução de problemas de qualidade da imagem digitalizada](#)

Temas relacionados

[Como colocar originais no produto](#)

A imagem está distorcida ou borrada

Se uma imagem digitalizada aparecer distorcida ou borrada, tente estas soluções:

- Verifique se o seu original não está enrugado ou deformado. Isso pode impedir que o original fique plano no vidro do scanner.
- Não mova o original ou o seu produto durante a digitalização.
- O produto não funcionará corretamente se estiver inclinado. Coloque o seu produto em uma superfície plana e estável, que se estenda além da base do produto em todas as direções.
- Ajuste estas configurações do Epson Scan 2 (se disponíveis) e tente digitalizar outra vez:
 - Aumente a configuração de **Resolução**.
 - Se a configuração **Tipo de imagem** estiver definida como **Preto & Branco**, ajuste a configuração **Limiar**.
 - Se a configuração **Tipo de imagem** estiver definida como **Cor** ou **Tons de cinza**, selecione a configuração **Máscara Suavizadora**.
 - Se a opção **Tipo de imagem** estiver configurada como **Preto & Branco**, selecione **Melhoramento de texto**. Se a opção **Tipo de imagem** estiver configurada como **Cor** ou **Tons de cinza**, mude a configuração de **Melhoramento de texto** para **Alto**.

Tema principal: [Resolução de problemas de qualidade da imagem digitalizada](#)

Referências relacionadas

[Configurações adicionais de digitalização - guia Definições principais](#)

[Configurações adicionais de digitalização - Configurações Avançadas](#)

As cores da imagem são desiguais nas bordas

Se você estiver digitalizando um original espesso ou torto, cubra as margens com papel para bloquear a luz externa quando digitalizá-lo.

Tema principal: [Resolução de problemas de qualidade da imagem digitalizada](#)

A imagem está muito escura

Se a sua imagem digitalizada estiver muito escura, tente estas soluções:

- Se a configuração **Tipo de imagem** estiver definida como **Cor** ou **Tons de cinza**, ajuste a configuração **Brilho**.
- Verifique as configurações de brilho e contraste do monitor do computador.

Tema principal: [Resolução de problemas de qualidade da imagem digitalizada](#)

Referências relacionadas

[Configurações adicionais de digitalização - guia Definições principais](#)
[Configurações adicionais de digitalização - Configurações Avançadas](#)

O verso da imagem original aparece na imagem digitalizada

Se uma imagem da parte traseira de um original em papel fino aparecer na imagem digitalizada, tente estas soluções:

- Coloque uma folha de papel preta na parte traseira do original e digitalize novamente.
- Ajuste estas configurações do Epson Scan 2 (se disponíveis) e tente digitalizar outra vez:
 - Selecione a guia **Definições avançadas** e ajuste a configuração de **Brilho**.
 - Selecione **Melhoramento de texto**.

Tema principal: [Resolução de problemas de qualidade da imagem digitalizada](#)

Ondulações aparecem na imagem

Você pode ver uma ondulação (chamada padrão moiré) em imagens digitalizadas de documentos impressos. Isso é causado pela interferência de tons diferentes na tela do scanner e na tela de meio-tom do original. Para reduzir esse efeito, ajuste estas configurações do Epson Scan 2 (se disponíveis) e tente digitalizar outra vez:

- Selecione a configuração **Sem ondulação**.
- Selecione uma configuração de **Resolução** mais baixa.

Tema principal: [Resolução de problemas de qualidade da imagem digitalizada](#)

Referências relacionadas

[Configurações adicionais de digitalização - guia Definições principais](#)
[Configurações adicionais de digitalização - Configurações Avançadas](#)

As cores da imagem digitalizada não correspondem às cores originais

As cores impressas nunca poderão corresponder exatamente às cores no monitor do computador porque impressoras e monitores utilizam sistemas de cor diferentes: os monitores usam RGB (vermelho, verde e azul) e impressoras normalmente utilizam CMYK (ciano, magenta, amarelo e preto).

Verifique a correspondência de cores e a capacidade de gerenciamento de cores do computador, adaptador de vídeo e do software que você está usando para ver se eles estão afetando a paleta de cores que você vê na tela.

Para ajustar as cores da sua imagem digitalizada, ajuste estas configurações do Epson Scan 2 (se disponível) e tente digitalizar novamente:

- Se a configuração **Tipo de imagem** estiver definida como **Cor** ou **Tons de cinza**, ajuste a configuração **Contraste**.
- Se a configuração **Tipo de imagem** estiver definida como **Preto & Branco** ou **Tons de cinza**, ajuste a configuração **Melhoria de cor**.

Tema principal: [Resolução de problemas de qualidade da imagem digitalizada](#)

As bordas da imagem digitalizada são cortadas

Se as bordas de uma imagem digitalizada estiverem cortadas, verifique se o original foi colocado corretamente para a digitalização. Se necessário, mova o original para um pouco mais longe das bordas do vidro do scanner.

Tema principal: [Resolução de problemas de qualidade da imagem digitalizada](#)

Temas relacionados

[Como colocar originais no produto](#)

Caracteres não são reconhecidos durante a conversão para texto editável (OCR)

Se os caracteres nas suas imagens digitalizadas não forem reconhecidos durante a conversão OCR, tente estas soluções:

- Certifique-se de que o seu original esteja carregado reto no produto.
- Use um original com texto legível.
- Na janela **Opções de formato de imagem** em Epson Scan 2, verifique se a opção **Idioma do texto** está configurada corretamente na guia **Texto**.
- Selecione **Configurações > Configurações do scanner > Configurações de digitalização**, ajuste essas configurações e tente digitalizar novamente:
 - Na guia **Definições principais**, selecione o **Tipo de Imagem** correto para o original.
 - Na guia **Definições avançadas**, selecione **Melhoria de Texto** e escolha uma configuração.

Observação: A configuração **Melhoria de Texto** depende do **Tipo de Imagem** selecionado.

- Se **Tipo de Imagem** estiver definido como **Preto & Branco**, ajuste a configuração **Limiar** na guia **Definições avançadas**.

Tema principal: [Resolução de problemas de qualidade da imagem digitalizada](#)

Temas relacionados

[Como colocar originais no produto](#)

Solução de problemas de fax

Confira estas soluções se tiver problemas enviando fax com o produto.

[Não é possível enviar ou receber faxes](#)

[Não é possível receber faxes com um telefone conectado ao seu produto](#)

[Erro de memória de fax cheia aparece](#)

[Qualidade do fax é ruim](#)

[Fax enviado é recebido em um tamanho incorreto](#)

[Fax recebido não é impresso](#)

Tema principal: [Solução de problemas](#)

Não é possível enviar ou receber faxes

Se você não conseguir enviar ou receber faxes, tente estas soluções:

- Se um código de erro aparecer no painel de controle, tente as soluções sugeridas na lista de códigos de erro.
- Use **Verificar ligação de fax** no painel de controle para fazer a verificação automática da conexão de fax. Tente as soluções sugeridas no relatório.
- Se for enviar um fax de um computador, use o utilitário Epson FAX Utility para enviar o fax.
- Certifique-se de que o aparelho de fax do recipiente está ligado e funcionando.
- Certifique-se de que o papel está carregado corretamente no produto.
- Certifique-se de configurar a informação de cabeçalho e de não ter bloqueado a identificação de chamadas. Caso contrário, os seus faxes podem ser rejeitados pela máquina de fax do recipiente.
- Cheque se o cabo conectando à tomada de telefone e à porta **LINE** do seu produto está seguro.
- Imprima um relatório de conexão de fax usando o painel de controle do seu produto ou software de fax para ajudar a diagnosticar o problema.
- Conecte um telefone à tomada de parede para verificar que a tomada funciona.
- Cheque a opção de **Tipo de linha** e a configure como **PBX**. Se o seu sistema telefônico requerer um código de acesso externo para alcançar uma linha externa, registre o código no produto e adicione o símbolo # na frente do número de telefone quando discar.

- Se você conectou o seu produto a uma linha DSL de telefone, você precisa conectar um filtro de DSL à tomada de telefone para permitir o envio de fax através da linha. Entre em contato com o seu provedor de DSL para obter o filtro necessário.
- Se estiver conectado a uma linha de telefone DSL, conecte o produto diretamente na tomada de telefone na parede e envie um fax. Se funcionar, o problema pode estar sendo causado pelo filtro de DSL. Entre em contato com o seu fornecedor de DSL.
- Certifique-se de que tenha instalado o driver de FAX para o seu produto e que ele não esteja pausado.
- Se um erro de comunicação ocorrer, mude a configuração **Veloc. Fax** para **Lento (9,600bps)** no painel de controle.
- Certifique-se de que o modo de correção de erro (ECM) está ativado se estiver tentando enviar um fax colorido.
- Se a sua linha de telefone usar a função de chamada em espera e você tiver problemas para receber faxes, desative a chamada em espera para evitar interrupções ao fax sendo recebido.
- Se você se inscreveu em um serviço de reencaminhamento de chamadas, o produto pode não conseguir receber faxes. Entre em contato com o seu fornecedor do serviço para obter ajuda.
- Se a máquina de fax do destinatário não atender a sua ligação dentro de 50 segundos depois do produto terminar de discar, adicione pausas depois do número de fax para enviar o fax.
- Cheque a sua caixa de entrada e delete faxes depois de os ler ou imprimir. Se a caixa de entrada estiver cheia, o produto não pode receber faxes.
- Veja se o número de fax do remetente está registrado em **Rejeição da lista núm.**
- Se você ativou as opções de **Fax de Rejeição**, verifique se o remetente está bloqueado, se não configurou a informação de cabeçalho ou se não está registrado na sua lista de contatos, conforme necessário.
- Você não conseguir enviar faxes em um horário específico, certifique-se de que a data e hora estão configuradas corretamente no produto.
- Se você não conectou um telefone à impressora, configure a opção **Modo de recepção** como **Auto** no painel de controle.
- Se estiver recebendo faxes usando o utilitário Epson FAX Utility, certifique-se de que o seu produto tenha sido registrado como um produto de fax no sistema operacional:
Windows: Certifique-se de que o produto aparece em **Dispositivos e Impressoras, Impressora** ou **Impressoras e outro hardware**. Se o produto não aparecer, desinstale e reinstale o utilitário Epson FAX Utility.

Mac: Selecione **Preferências do Sistema > Impressoras e scanners** (ou **Impressão e Escaneamento** ou **Impressão e Fax**) e certifique-se de que o seu produto apareça. Se o seu produto não aparecer, clique em **+** e adicione o seu produto. Se o produto não aparecer, clique duas vezes nele e certifique-se de que não esteja pausado.

Observação: Se o seu produto estiver conectado a uma linha de telefone VoIP (Voice over Internet Protocol), lembre-se de que aparelhos de fax são projetados para funcionar em linhas análogas. A Epson não pode garantir que a transmissão de fax funcionará quando usar VoIP.

Se a sua linha de telefone tiver serviço de caixa postal, ligações ou faxes podem ser inadvertidamente recebidos pela sua caixa postal.

Tema principal: [Solução de problemas de fax](#)

Tarefas relacionadas

[Configuração do utilitário de fax - Windows](#)

[Configuração das funções de fax usando o utilitário de fax - Mac](#)

[Verificação do estado do fax](#)

[Impressão de relatórios de fax](#)

[Seleção da data e hora](#)

Temas relacionados

[Configuração das funções de fax](#)

Não é possível receber faxes com um telefone conectado ao seu produto

Se não conseguir receber faxes quando um telefone estiver conectado ao produto, tente estas soluções:

- Certifique-se de que o seu telefone está conectado à porta **EXT** do seu produto.
- Certifique-se de que o Modo de recepção está configurado como **Manual**.

Observação: Quando atender uma chamada de fax, aguarde até que o visor LCD do produto exiba uma mensagem avisando que a conexão foi feita antes de colocar o telefone no gancho.

Tema principal: [Solução de problemas de fax](#)

Tarefas relacionadas

[Conexão de um telefone ou secretária eletrônica](#)

[Recepção manual de faxes](#)

Erro de memória de fax cheia aparece

Se vir uma mensagem de erro dizendo que a memória do fax do produto está cheia, tente essas soluções:

- Se você mandar o produto salvar faxes recebidos na memória do produto ou na caixa de entrada, delete quaisquer faxes que já tenha lido.

Observação: O seu produto pode salvar até 100 faxes antes do inbox ficar cheio.

- Se você mandar o produto salvar faxes recebidos em um computador, ligue o computador selecionado. Uma vez que os faxes estão salvos no computador, eles são deletados da memória do produto.
- Se a memória estiver cheia, tente o seguinte:
 - Envie um fax monocromático usando a função de envio direto
 - Envie os seus faxes discando de um telefone externo conectado
 - Envie os seus faxes em lotes menores
- Se o produto não consegue imprimir um fax recebido devido a um erro do produto, tal como papel preso, o erro de memória cheia pode aparecer. Limpe quaisquer erros do produto, depois peça ao remetente para reenviar o fax.

Tema principal: [Solução de problemas de fax](#)

Tarefas relacionadas

[Configuração do utilitário de fax - Windows](#)

Qualidade do fax é ruim

Se receber um fax de qualidade fraca, tente essas soluções:

- Tente habilitar a configuração de modo de correção de erro (ECM).
- Entre em contato com o remetente do fax e peça que envie o fax em uma resolução maior.
- Tente reimprimir o fax recebido.

Se a qualidade do fax enviado for fraca, tente essas soluções:

- Limpe o vidro do scanner.
- Limpe o alimentador automático.
- Tente mudar a configuração de resolução ou densidade no painel de controle.

- Se estiver enviando um fax monocromático para um único destinatário, tente enviar o fax usando o recurso **Envio directo**.

Observação: Se enviar um fax monocromático de alta resolução sem usar o recurso **Envio directo**, o produto pode diminuir automaticamente a resolução.

- Tente habilitar a configuração de modo de correção de erro (ECM).

Tema principal: [Solução de problemas de fax](#)

Referências relacionadas

[Definições básicas - Fax](#)

[Opções de envio de fax](#)

Tarefas relacionadas

[Limpeza do produto](#)

Fax enviado é recebido em um tamanho incorreto

Se seu destinatário receber um fax em um tamanho incorreto, tente essas soluções:

- Se estiver mandando um fax usando o scanner, certifique-se de que o original está colocado corretamente e que o tamanho de papel correto está selecionado no painel de controle.
- Limpe o vidro do scanner e a tampa de documentos.

Tema principal: [Solução de problemas de fax](#)

Tarefas relacionadas

[Limpeza do produto](#)

Temas relacionados

[Como colocar originais no produto](#)

Fax recebido não é impresso

Se um fax recebido não for impresso, tente essas soluções:

- Certifique-se de que o produto não apresente erros. O produto não pode imprimir faxes recebidos se um erro ocorreu com o produto, tal como papel preso.
- Se o produto está salvando faxes recebidos na memória do produto ou caixa de entrada, faxes recebidos não são impressos automaticamente. Verifique as opções **Definições de recepção** no produto e mude-as, se necessário.

Tema principal: [Solução de problemas de fax](#)

Tarefas relacionadas

[Seleção de opções de fax recebidos usando o utilitário Fax Utility - Windows](#)

Desinstalação do software do seu produto

Se tiver um problema que exija que desinstale e reinstale o software, siga as instruções para o seu sistema operacional.



[Como desinstalar o software do produto - Windows](#)

[Desinstalação do software do produto - Mac](#)

Tema principal: [Solução de problemas](#)

Como desinstalar o software do produto - Windows

Você pode desinstalar e reinstalar o software do produto para resolver certos problemas.

1. Desligue o produto.
2. Feche quaisquer programas ou aplicativos abertos.
3. Desconecte os cabos de interface.
4. Execute um dos seguintes procedimentos:
 - **Windows 10:** Clique em  e selecione  (Configurações) > **Aplicativos** ou **Sistemas** > **Aplicativos e recursos**. Depois selecione o programa que você deseja desinstalar e selecione **Desinstalar**.
 - **Windows 8.x:** Navegue até a tela **Aplicativos** e selecione **Painel de Controle** > **Programas** > **Programas e Recursos**. Selecione a opção para desinstalar o seu produto Epson, depois selecione **Desinstalar/Alterar**.

Observação: Caso veja a janela de **Controle de Conta do Usuário**, clique em **Sim** ou em **Continuar**.

Selecione o seu produto novamente, se necessário, depois selecione **OK** e clique em **Sim** para confirmar a desinstalação.

- **Windows (outras versões):** Clique em  ou em **Iniciar** e selecione **Todos os programas** ou **Programas**. Selecione **EPSON**, selecione o produto, clique em **Desinstalar software de impressora EPSON**.

Observação: Caso veja a janela de **Controle de Conta do Usuário**, clique em **Sim** ou em **Continuar**.

Na próxima janela, selecione seu produto e clique em **OK**. Depois siga as instruções na tela.

5. Siga um destes passos para desinstalar o Epson Event Manager e depois siga as instruções na tela:
 - **Windows 10/8.x:** Selecione **Epson Event Manager** e clique em **Desinstalar**.
 - **Windows 7/Windows Vista:** Abra o utilitário **Painel de Controle** do Windows. Selecione **Programas e Recursos**. (Na vista Clássica, selecione **Programas** e clique em **Desinstalar um programa**.) Selecione **Epson Event Manager** e clique em **Desinstalar/Alterar**.
6. Siga um destes passos para desinstalar o Epson Scan 2 e depois siga as instruções na tela:
 - **Windows 10:** Selecione **Epson Scan 2** e clique em **Desinstalar**.
 - **Windows 8.x/Windows 7/Windows Vista:** Selecione **Epson Scan 2** e clique em **Desinstalar/Alterar**.
7. Reinicie o computador, em seguida, consulte o pôster *Guia de instalação* para reinstalar o software.

Observação: Se reinstalar o software do produto não resolver o problema, entre em contato com a Epson.

Tema principal: [Desinstalação do software do seu produto](#)

Desinstalação do software do produto - Mac

Na maioria dos casos, você não precisa desinstalar o software do produto antes de voltar a instalá-lo. No entanto, você pode baixar o utilitário de desinstalação do site de suporte da Epson para desinstalar o software do produto, conforme descrito aqui.

Observação: Se reinstalar o software do produto não resolver o problema, entre em contato com a Epson.

1. Para baixar o utilitário Uninstaller, visite o site epson.com.br/suporte e selecione o seu produto.
2. Clique em **Downloads**.
3. Selecione o sistema operacional, clique em **Utilitários**, encontre o utilitário **Uninstaller** e clique em **Baixar**.
4. Execute o arquivo que baixou.

5. Clique duas vezes no ícone do **Uninstaller**.
6. Na janela do Epson Uninstaller, selecione a caixa de seleção para cada programa de software que deseja desinstalar.
7. Clique em **Desinstalar**.
8. Siga as instruções na tela para desinstalar o software.
9. Reinstale o software do seu produto.

Observação: Se você desinstalar o driver da impressora e o nome do seu produto permanecer na janela **Impressão e Fax**, **Impressão e Escaneamento** ou **Impressoras e Scanners**, selecione o nome do seu produto e clique no ícone – (remover) para removê-lo.

Tema principal: [Desinstalação do software do seu produto](#)

Onde obter ajuda

Se você precisar de ajuda adicional com o seu produto Epson, entre em contato com a Epson.

A Epson oferece estes serviços de suporte técnico:

Suporte pela Internet

Visite o site de suporte da Epson no endereço epson.com.br/suporte para obter soluções para problemas comuns. É possível fazer o download de utilitários e documentação, consultar as perguntas frequentes e soluções de problemas ou enviar um e-mail para a Epson com suas perguntas.

Converse com um representante de suporte

Antes de ligar para o suporte da Epson, tenha em mãos as seguintes informações:

- Nome do produto
- Número de série do produto (localizado na etiqueta do produto)
- Comprovante de compra (nota da loja) e data da compra
- Configuração do computador
- Descrição do problema

E ligue para:

País	Telefone
Argentina	(54 11) 5167-0300 0800-288-37766
Bolívia*	800-100-116
Brasil	Capitais e áreas metropolitanas: 3004-6627 Outras áreas: 0800-377-6627 / 0800-EPSONBR
Chile	(56 2) 2484-3400
Colômbia	Bogotá: (57 1) 592-2200 Outras cidades: 018000-915235
Costa Rica	800-377-6627
Equador*	1-800-000-044
El Salvador*	800-6570
Guatemala*	1-800-835-0358
México	Cidade do México: (52 55) 1323-2052 Outras cidades: 01-800-087-1080
Nicarágua*	00-1-800-226-0368
Panamá*	00-800-052-1376
Paraguai	009-800-521-0019
Peru	Lima: (51 1) 418-0210 Outras cidades: 0800-10-126
República Dominicana*	1-888-760-0068
Uruguai	00040-5210067
Venezuela	(58 212) 240-1111

*Entre em contato com a companhia telefônica local para ligar para este número gratuito de um celular. Se o seu país não aparecer na lista, entre em contato com o escritório de vendas no país mais próximo. Tarifas de longa distância ou outras taxas podem ser cobradas.

Compra de suprimentos e acessórios

Você também pode comprar tinta e papel genuínos da Epson através de um revendedor autorizado. Para encontrar o revendedor de produtos mais próximo, visite o site epson.com.br ou entre em contato com o escritório Epson mais próximo.

Tema principal: [Solução de problemas](#)

Especificações técnicas

Estas seções listam as especificações técnicas do seu produto.

[Requisitos de sistema para Windows](#)

[Requisitos de sistema para Mac](#)

[Especificações do papel](#)

[Especificações de área imprimível](#)

[Especificações de digitalização](#)

[Especificações do fax](#)

[Especificações do alimentador automático de documentos \(AAD\)](#)

[Especificações de tinta](#)

[Especificações de dimensão](#)

[Especificações elétricas](#)

[Especificações ambientais](#)

[Especificações de interface](#)

[Especificações de Interface de rede](#)

[Especificações de aprovações e segurança](#)

Requisitos de sistema para Windows

Para utilizar o produto e seu software, seu computador deve usar um dos seguintes sistemas operacionais Microsoft:

- Windows 10
- Windows 8.x
- Windows 7
- Windows Vista
- Windows Server 2016
- Windows Server 2012 R2
- Windows Server 2012
- Windows Server 2008 R2
- Windows Server 2008
- Windows Server 2003 R2

- Windows Server 2003 SP2 ou posterior

Observação: Para obter o software mais recente do produto para o seu sistema operacional, visite o site de suporte da Epson no endereço epson.com.br/suporte, selecione o seu produto e selecione **Downloads**.

Tema principal: [Especificações técnicas](#)

Requisitos de sistema para Mac

Para utilizar o seu produto e o software dele, seu computador Mac deve usar um dos seguintes sistemas operacionais:

- macOS 10.14.x
- macOS 10.13.x
- macOS 10.12.x
- OS X 10.11.x
- OS X 10.10.x
- OS X 10.9.x
- OS X 10.8.x
- OS X 10.7.x
- OS X 10.6.8

Observação: Para obter o software mais recente do produto para o seu sistema operacional, visite o site de suporte da Epson no endereço epson.com.br/suporte, selecione o seu produto e selecione **Downloads**.

Tema principal: [Especificações técnicas](#)

Especificações do papel

Observação: Como a qualidade de qualquer marca ou tipo de papel pode ser alterada pelo fabricante a qualquer momento, a Epson não pode garantir a qualidade de qualquer marca ou tipo de papel que não seja da Epson. Sempre teste uma amostra de papel antes de comprar grandes quantidades ou de imprimir trabalhos extensos.

Folhas avulsas

Tamanho	A4 (210 × 297 mm) A6 (105 × 148 mm) Carta (216 × 279 mm) Ofício (216 × 357 mm) 203 × 254 mm 8,5 × 13 pol. (216 × 330 mm) Meia carta (140 × 216 mm) Executivo (184 × 267 mm) México-Ofício (216 × 340 mm) Ofício 9 (215 × 315 mm)
----------------	---

Tipos de papel	Papel normal
-----------------------	--------------

Observação: O seu produto também suporta papéis compatíveis distribuídos pela Epson. Veja o link no final desta seção para uma lista de papéis Epson compatíveis.

Gramatura	Papel comum: 64 g/m ² a 90 g/m ²
------------------	--

Envelopes

Tamanho	Nº 10 (105 × 241 mm)
Tipos de papel	Papel comum
Gramatura	75 g/m ² a 90 g/m ²

Tema principal: [Especificações técnicas](#)

Referências relacionadas

[Papéis Epson compatíveis](#)

Especificações de área imprimível

Observação: Quando imprimir sem margens, a qualidade pode diminuir na área de impressão expandida.

Folhas avulsas - margens

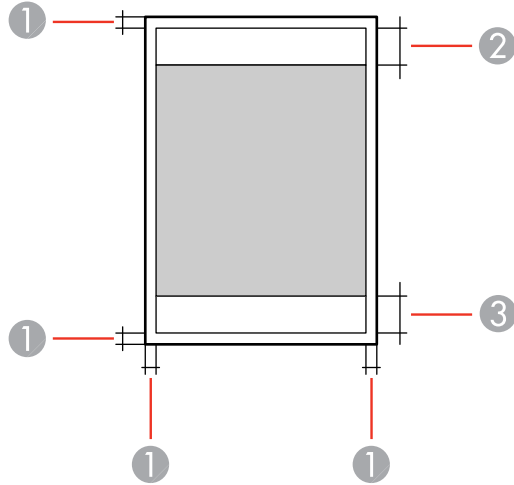

- 1 Margem superior/inferior/esquerda/direita: mínimo de 3 mm
- 2 Área de qualidade de impressão reduzida/superior: mínimo de 46 mm
- 3 Área de qualidade de impressão reduzida/inferior: mínimo de 44 mm

Envelopes

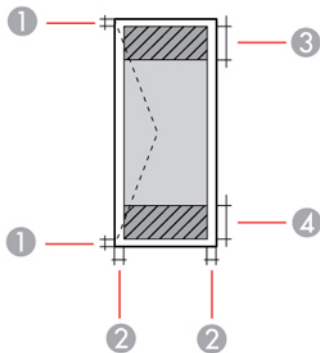

- 1 Margem direita/esquerda: mínimo de 3 mm
- 2 Margens superior/inferior: mínimo de 5 mm

- 3 Área de qualidade de impressão reduzida/direita: mínimo de 24 mm
- 4 Área de qualidade de impressão reduzida/esquerda: mínimo de 46 mm

Tema principal: [Especificações técnicas](#)

Especificações de digitalização

Tipo de scanner	Mesa plana
Dispositivo fotoelétrico	CIS
Píxeis efetivos	10200 × 14040 pixels a 1200 dpi
Tamanho do documento	Máximo: 216 × 297 mm Vidro do scanner: Carta EUA ou A4
Resolução de digitalização	1200 dpi (digitalização principal) 2400 dpi (digitalização secundária)
Resolução da saída	50 a 9600 dpi em incrementos de 1 dpi
Dados de imagem	Cor: 48 bits por pixel interno (16 bits por pixel por cor interna) 24 bits por pixel externo (8 bits por pixel por cor externa) Tons de cinza: 16 bits por pixel interno 8 bits por pixel externo Preto e branco: 16 bits por pixel interno 1 bit por pixel externo
Fonte de luz	LED

Tema principal: [Especificações técnicas](#)

Especificações do fax

Tipo de fax	Capacidade de fax autônomo preto e branco e colorido (ITU-T Super Grupo 3); somente preto e branco para faxes recebidos
Linhas suportadas	Linhas de telefone analógica padrão e sistemas de telefone PBX (Private Branch Exchange)
Velocidade	Até 33,6 kbps
Resolução	Monocromático: Normal: 8 pixels por mm × 3,85 linhas por mm Boa: 8 pixels por mm × 7,7 linhas por mm Excelente: 8 pixels por mm × 15,4 linhas por mm Ultra fina: 16 pixels por mm × 15,4 linhas por mm Foto: 8 pixels por mm × 7,7 linhas por mm Cor: 200 × 200 dpi
Memória de página	Até 180 páginas (ITU-T No. 1 gráfico em modo de rascunho monocromático)
Rediscagem	2 vezes (com intervalo de 1 minuto); as especificações podem diferir dependendo do país ou região.
Interface	Linha de telefone RJ-11 Conexão de aparelho telefônico RJ-11

Tema principal: [Especificações técnicas](#)

Especificações do alimentador automático de documentos (AAD)

Tamanho do papel	Tamanho carta, A4, ofício ou 8,5 × 13 pol. (216 × 330 mm)
Tipo de papel	Papel comum
Peso do papel	64 g/m ² a 95 g/m ²

Capacidade de alimentação de folhas Espessura total: 3,85 mm
Aproximadamente 35 folhas (Carta ou A4) ou 10 folhas (Ofício ou 8,5 x 13 pol. [216 x 330 mm])

Tema principal: [Especificações técnicas](#)

Especificações de tinta

Observação: Este produto foi concebido para trabalhar com tintas originais Epson. Tinta que não seja da Epson ou qualquer outra tinta que não seja específica para este produto pode causar danos não cobertos pela garantia da Epson.

A garrafa de tinta usada para a instalação inicial do produto tem um rendimento menor devido ao processo de carregamento da tinta. Este processo acontece a primeira vez que você ligar a impressora e garante o seu melhor desempenho. Os rendimentos podem variar consideravelmente dependendo dos trabalhos de impressão, configurações de impressão, tipo de papel, frequência de uso e temperatura. Não carregue papel antes de recarregar o tanque de tinta.

Verifique com frequência o nível da tinta no seu produto e recarregue o tanque de tinta, se necessário.

Cor	Preto
Vida útil da garrafa de tinta	A Epson recomenda que use uma garrafa de tinta antes da data impressa na embalagem
Temperatura	Armazenada: -20 a 40 °C 1 mês a 40 °C Tinta congela a 5 °C A tinta descongela e pode ser usada após aproximadamente 2 horas a 25 °C

Tema principal: [Especificações técnicas](#)

Referências relacionadas

[Números de referência da garrafa de tinta e da caixa de manutenção](#)

Especificações de dimensão

Altura	Armazenada: 346 mm Imprimindo: 346 mm
Largura	Armazenada: 375 mm Imprimindo: 375 mm
Profundidade	Armazenada: 347 mm Imprimindo: 347 mm
Peso (sem tinta e cabo de alimentação)	Aproximadamente 7,3 kg

Tema principal: [Especificações técnicas](#)

Especificações elétricas

Classificação da alimentação	100 a 240 V
Intervalo de frequência nominal	50/60 Hz
Corrente nominal	0,5 a 0,2 A
Consumo de energia (com conexão USB)	Cópia independente: aprox. 12 W (ISO/IEC24712) Modo pronto: aprox. 5,4 W Modo de repouso: aprox. 0,9 W Modo desligado: aprox. 0,2 W

Tema principal: [Especificações técnicas](#)

Especificações ambientais

Temperatura	Em uso: 10 a 35 °C Armazenada: -20 a 40 °C 1 mês a 40 °C
Umidade (sem condensação)	Em uso: 20 a 80% de umidade relativa Armazenada: 5 a 85% de umidade relativa

Tema principal: [Especificações técnicas](#)

Especificações de interface

Tipo de interface	USB de alta velocidade
--------------------------	------------------------

Tema principal: [Especificações técnicas](#)

Especificações de Interface de rede

Wi-Fi

Normal	IEEE 802.11 b/g/n; IEEE 802.11n disponível somente para HT20
Intervalo de frequência	2,4 GHz
Potência de frequência de rádio transmitida	20 dBm (EIRP)
Modos de coordenação	Modo de Infraestrutura Wi-Fi Direct (Simple AP); não suportado para IEEE 802.11b

Observação: Modo AP simples Wi-Fi Direct disponível mesmo se conectar o produto a uma rede Ethernet.

Segurança	WPA2-PSK (AES), compatível com WPA2 com suporte para WPA/WPA2 Personal; Wi-Fi Direct suporta somente segurança WPA2-PSK (AES) WEP (64/128 bit)
------------------	---

Ethernet

Normal	IEEE802.3i (10BASE-T); use um cabo blindado de par trançado de categoria 5e ou superior para evitar o risco de interferência de rádio IEEE802.3u (100BASE-TX) IEEE802.3az (Ethernet com eficiência energética); o dispositivo conectado deve atender a IEEE802.3az
Modo de comunicação	Automático, 10 Mbps duplex completo, 10 Mbps semi-duplex, 100 Mbps duplex completo, 100 Mbps semi-duplex
Conector	RJ-45

Protocolo de segurança

SSL/TLS: Servidor HTTPS/Cliente, IPPS

Tema principal: [Especificações técnicas](#)

Tarefas relacionadas

[A conexão de rede com fios torna-se instável](#)

Especificações de aprovações e segurança

Estados Unidos	Segurança: UL60950-1 EMC: FCC Parte 15 Subparte B Classe B
Canadá	Segurança: CAN/CSA C22.2 No. 60950-1 EMC: CAN/CSA-CEI/IEC CISPR 22 Classe B

Este equipamento contém os seguintes módulos sem fio:

- Fabricante: Seiko Epson Corporation
- Tipo: J26H006

Este produto está em conformidade com a Parte 15 das Regras da FCC e RSS-210, do Regulamento do IC. A Epson não pode aceitar responsabilidade por qualquer falha para satisfazer os requisitos de proteção resultantes de uma modificação não recomendada do produto. A operação está sujeita às duas seguintes condições: (1) este dispositivo não pode causar interferência prejudicial e (2) este dispositivo deve aceitar qualquer interferência recebida, incluindo interferências que possam causar operação não desejada do dispositivo.

Para evitar interferência de rádio ao serviço licenciado, este dispositivo destina-se a ser operado internamente e longe das janelas para proporcionar o máximo de proteção. O equipamento (ou sua antena de transmissão) que está instalado ao ar livre está sujeito a licenciamento.

Este equipamento está em conformidade com os limites de exposição à radiação da FCC/IC estabelecidos para um ambiente não controlado e está de acordo com as regras para frequência de rádio (RF) Exposure Guidelines in Supplement C (Regras de Exposição em Suplemento C) para OET65 e RSS-102 das regras de exposição para frequência de rádio (RF) IC. Este equipamento deve ser instalado e operado de forma que o radiador fique a pelo menos 20 cm ou mais de distância do corpo de uma pessoa (excluindo extremidades: mãos, pulsos, pés e tornozelos).

Tema principal: [Especificações técnicas](#)

Avisos

Veja estas seções para observações importantes sobre o seu produto.

[Instruções de descarte do produto](#)

[Reciclagem](#)

[Instruções importantes de segurança](#)

[FCC Compliance Statement](#)

[Arbitragem vinculativa e repúdio de ações coletivas](#)

[Marcas comerciais](#)

[Avisos sobre direitos autorais](#)

Instruções de descarte do produto

Este equipamento não pode ser descartado em lixo comum domiciliar. Quando for descartá-lo, favor encaminhá-lo a um Centro de Serviço Autorizado (CSA) da sua conveniência. Para encontrar seu CSA mais próximo, consulte a garantia do equipamento na documentação do produto na seção dos Centros de Serviços Autorizados ou na página epson.com.br, clicando no link **Suporte**.

Tema principal: [Avisos](#)

Reciclagem

A Epson preocupa-se com o meio ambiente e sabe que o planejamento para o futuro requer um forte compromisso ambiental. Para isso, nos empenhamos em criar produtos inovadores que são confiáveis, eficientes e recicláveis. Produtos melhores utilizando menos recursos naturais para ajudar a garantir um futuro melhor para todos.

As embalagens deste produto – papelão, plástico, isopor e espuma – são recicláveis e podem ser entregues a cooperativas de reciclagem, postos de recolhimento de resíduos ou empresas recicladoras, para que se promova a destinação ambientalmente adequada das embalagens.

Os materiais que compõem o produto – plásticos, metais, vidro, placa eletrônica, cartucho e lâmpada – também são recicláveis. O produto não deve ser desmontado, mas sim, encaminhado para os Centros de Serviços Autorizados que o darão o destino ambientalmente adequado. Consulte o nosso site, epson.com.br, para uma lista de Centros de Serviços Autorizados.

Cuidado: A Epson alerta os consumidores que o descarte inadequado de embalagens e produtos pode prejudicar o meio ambiente.

Os Centros de Serviços Autorizados podem receber equipamentos da marca Epson para destinação ambientalmente adequada.

Conheça melhor nossas ações ambientais e o Programa de Coleta de Cartuchos (epson.com.br/coleta) em nosso site.

Tema principal: [Avisos](#)

Instruções importantes de segurança

Antes de usar o seu produto Epson, leia e siga estas instruções de segurança.

[Instruções de segurança geral do produto](#)

[Instruções importantes de segurança para o visor LCD](#)

[Instruções de segurança da conexão sem fio](#)

[Instruções de segurança do equipamento telefônico](#)

Tema principal: [Avisos](#)

Instruções de segurança geral do produto

- Certifique-se de seguir todos os avisos e instruções marcados no produto.
- Use apenas o tipo de fonte de alimentação indicado na etiqueta do projetor.
- Use somente o cabo de alimentação incluído com o produto. O uso de outro cabo pode causar incêndio ou choque elétrico. Não use o cabo com qualquer outro equipamento.
- Certifique-se de que o cabo AC está de acordo com os padrões de segurança locais relevantes.
- Coloque o produto perto de uma tomada onde o plugue possa ser removido facilmente.
- Evite conectar o produto em uma tomada no mesmo circuito de uma foto copiadora ou sistema de ar condicionado que seja ligado e desligado com frequência, ou em uma tomada controlada por um interruptor de parede ou temporizador.
- Não deixe que o cabo fique danificado ou descascado. Coloque-o de forma a evitar abrasões, cortes, desgaste, ondulação e dobras. Não coloque objetos em cima do cabo e não permita que se pise ou ande nele. Tenha cuidado para manter o cabo reto nas extremidades.
- Se usar uma extensão com o produto, certifique-se de que a amperagem total dos dispositivos conectados à extensão não exceda a capacidade máxima do cabo. Além disso, certifique-se de que a amperagem total dos dispositivos conectados à tomada de parede não exceda a capacidade máxima da tomada.
- Sempre desligue o produto usando o botão de energia e aguarde até que a luz de energia pare de piscar antes de desconectar o produto ou cortar a alimentação para a tomada de parede.

- Se não for usar o produto durante muito tempo, desconecte o cabo da tomada de parede.
- Coloque o produto em uma superfície plana e estável, que se estenda além da base do produto em todas as direções. Ele não funcionará corretamente se estiver inclinado em ângulo.
- Deixe espaço atrás do produto para os cabos e espaço acima do produto para que você possa abrir a tampa de documentos completamente.
- Deixe espaço suficiente na frente da impressora para que o papel seja completamente ejetado.
- Evite locais sujeitos a mudanças rápidas de temperatura ou umidade, choques ou vibrações, ou poeira.
- Não coloque ou guarde o produto ao ar livre.
- Não coloque o produto próximo a fontes de calor excessivo ou sob luz solar direta.
- Deixe espaço suficiente ao redor do produto para ventilação adequada. Não bloqueie ou tampe as aberturas no corpo do produto ou insira objetos nesses espaços.
- Mantenha o produto longe de fontes potenciais de interferência eletromagnética, como alto-falantes ou base de telefones sem fio.
- Mantenha o seu produto a pelo menos 22 cm de marca-passos para evitar que as ondas de rádio do seu produto afetem a operação do marca-passo.
- Quando conectar o produto a um computador ou outro dispositivo usando um cabo, certifique-se de que os conectores estejam na direção correta. Cada conector tem somente uma orientação. Inserir um conector na orientação incorreta pode danificar os dois dispositivos conectados pelo cabo.
- Não sente ou se apoie no produto. Não coloque objetos pesados no produto.
- Não toque no cabo achatado branco ou nos tubos de tinta dentro do produto.
- Não mova o cabeçote de impressão com as mãos, pois isso poderá danificar o produto.
- Não coloque a sua mão dentro do produto enquanto ele estiver imprimindo.
- Não derrame líquidos no produto ou use o produto com as mãos molhadas.
- Não use dentro ou ao redor do equipamento produtos em aerossol que contenham gases inflamáveis. Isso pode causar incêndio.
- Não exerça muita força no vidro do scanner quando colocar originais.
- Não abra o compartimento do scanner quando o produto estiver copiando, imprimindo, digitalizando ou executando qualquer outra função.
- Tenha cuidado para não prender seus dedos quando fechar a tampa de documentos ou a tampa da impressora.

- Exceto nos casos especificamente explicados na sua documentação, não tente fazer consertos ou desmontar o produto.
- Desconecte o produto e busque o serviço de um técnico qualificado sob as seguintes condições: se o cabo de eletricidade ou o plugue estiver danificado; se algum líquido tiver entrado no produto; se o produto tiver caído ou o gabinete tiver sido danificado; se o produto não funcionar normalmente ou exibir uma mudança notável de desempenho. Ajuste somente os controles cobertos nas instruções de operação.
- Antes de transportar o produto, certifique-se de que o cabeçote de impressão esteja na posição inicial (totalmente à direita).
- Quando guardar ou transportar o produto, não o incline, não o coloque apoiado na lateral nem o vire ao contrário. Isso pode causar vazamento da tinta.

Tema principal: [Instruções importantes de segurança](#)

Instruções importantes de segurança para o visor LCD

- Use somente um pano seco e macio para limpar o visor LCD. Não utilize limpadores líquidos ou químicos.
- Se o visor LCD estiver danificado, entre em contato com a Epson. Se a solução de cristal líquido entrar em contato com as suas mãos, lave-as bem com água e sabão. Se a solução de cristal líquido entrar nos seus olhos, enxágue-os imediatamente com água. Se desconforto ou problemas de visão persistirem depois de enxaguá-los bem, consulte um médico imediatamente.
- Não aperte o visor LCD com muita força ou o sujeite a impactos.
- Não use um objeto pontiagudo ou afiado, como uma caneta ou unha, para operar o visor LCD.
- Se o visor LCD trincar ou rachar, não toque nele ou tente remover os pedaços quebrados; entre em contato com a Epson para obter suporte.
- Não sujeite o seu produto a mudanças bruscas de temperatura ou umidade; isso pode causar condensação dentro do visor LCD e afetar negativamente o seu funcionamento.
- O visor LCD pode ter alguns pontos pequenos brilhantes ou escuros e pode exibir um brilho desigual. Isso é normal e não indica que a tela esteja danificada.

Tema principal: [Instruções importantes de segurança](#)

Instruções de segurança da conexão sem fio

Ondas de rádio deste produto podem afetar negativamente o funcionamento de equipamentos médicos ou dispositivos controlados automaticamente, como marca-passos, portas automáticas ou alarmes de incêndio. Quando usar este produto próximo ou dentro de uma instalação médica, siga as instruções de

funcionários autorizados do local e siga todos os alertas e instruções exibidos no dispositivo para evitar acidentes.

Tema principal: [Instruções importantes de segurança](#)

Instruções de segurança do equipamento telefônico

Quando usar um equipamento telefônico, você deve sempre seguir precauções básicas de segurança para evitar o risco de incêndio, choque elétrico e ferimentos, incluindo o seguinte:

- Não use o produto Epson próximo a água.
- Evite usar um telefone durante uma tempestade elétrica. Pode haver um risco remoto de choque elétrico por raio.
- Não use um telefone para relatar um vazamento de gás se estiver na vizinhança do vazamento.

Cuidado: Para reduzir o risco de incêndio, use somente um fio de telecomunicação N. 26 AWG ou mais largo.

Tema principal: [Instruções importantes de segurança](#)

FCC Compliance Statement

For United States Users

This equipment complies with Part 68 of the FCC rules and the requirements adopted by the Administrative Council for Terminal Attachments ("ACTA") . On the surface of this equipment is a label that contains, among other information, a product identifier in the format US:AAAEQ##TXXXX. If requested, this number must be provided to the telephone company.

Applicable certification jack Universal Service Order Codes ("USOC") for the equipment: RJ11C.

A plug and jack used to connect this equipment to the premises wiring and telephone network must comply with the applicable FCC Part 68 rules and requirements adopted by the ACTA. A compliant telephone cord and modular plug is provided with this product. It is designed to be connected to a compatible modular jack that is also compliant. See installation instructions for details.

The REN is used to determine the number of devices that may be connected to a telephone line. Excessive RENs on a telephone line may result in the devices not ringing in response to an incoming call. In most but not all areas, the sum of RENs should not exceed five (5.0). To be certain of the number of devices that may be connected to a line, as determined by the total RENs, contact the local telephone company. For products approved after July 23, 2001 , the REN for this product is part of the product identifier that has the format US:AAAEQ##TXXXX. The digits represented by ## are the REN without a decimal point (e.g., 03 is a REN of 0.3). For earlier products, the REN is separately shown on the label.

If this equipment causes harm to the telephone network, the telephone company will notify you in advance that temporary discontinuance of service may be required. But if advance notice isn't practical, the telephone company will notify the customer as soon as possible. Also, you will be advised of your right to file a complaint with the FCC if you believe it is necessary.

The telephone company may make changes in its facilities, equipment, operations or procedures that could affect the operation of the equipment. If this happens the telephone company will provide advance notice in order for you to make necessary modifications to maintain uninterrupted service.

If you have problems with this product and require technical or customer support, please visit www.epson.com for more information.

This product is not intended to be repaired by the customer. If you experience trouble connecting this equipment to a telephone line, please contact:

Name: Epson America, Inc.

Address: 3840 Kilroy Airport Way, Long Beach, CA 90806 U.S.A.

Telephone: (562) 981-3840

If the equipment is causing harm to the telephone network, the telephone company may request that you disconnect the equipment until the problem is resolved.

This equipment may not be used on coin service provided by the telephone company. Connection to party line service is subject to state tariffs. Contact the state public utility commission, public service commission or corporation commission for information.

If your home has specially wired alarm equipment connected to the telephone line, ensure the installation of this equipment does not disable your alarm equipment. If you have questions about what will disable alarm equipment, consult your telephone company or a qualified installer.

The Telephone Consumer Protection Act of 1991 makes it unlawful for any person to use a computer or other electronic device, including fax machines, to send any message unless such message clearly contains in a margin at the top or bottom of each transmitted page or on the first page of the transmission, the date and time it is sent and an identification of the business or other entity, or other individual sending the message and the telephone number of the sending machine or such business, other entity, or individual. (The telephone number provided may not be a 900 number or any other number for which charges exceed local or long-distance transmission charges.)

In order to program this information into your fax machine, click the link below for instructions on entering fax header information.

According to the FCC's electrical safety advisory, we recommend that you may install an AC surge arrester in the AC outlet to which this equipment is connected. Telephone companies report that electrical surges, typically lightning transients, are very destructive to customer terminal equipment connected to AC power sources and that this is a major nationwide problem.

This equipment has been tested and found to comply with the limits for a Class B digital device, pursuant to Part 15 of the FCC Rules. These limits are designed to provide reasonable protection against harmful interference in a residential installation. This equipment generates, uses, and can radiate radio frequency energy and, if not installed and used in accordance with the instructions, may cause harmful interference to radio or television reception. However, there is no guarantee that interference will not occur in a particular installation. If this equipment does cause interference to radio and television reception, which can be determined by turning the equipment off and on, the user is encouraged to try to correct the interference by one or more of the following measures:

- Reorient or relocate the receiving antenna.
- Increase the separation between the equipment and receiver.
- Connect the equipment into an outlet on a circuit different from that to which the receiver is connected.
- Consult the dealer or an experienced radio/TV technician for help.

WARNING

The connection of a non-shielded equipment interface cable to this equipment will invalidate the FCC Certification or Declaration of this device and may cause interference levels which exceed the limits established by the FCC for this equipment. It is the responsibility of the user to obtain and use a shielded equipment interface cable with this device. If this equipment has more than one interface connector, do not leave cables connected to unused interfaces. Changes or modifications not expressly approved by the manufacturer could void the user's authority to operate the equipment.

For Canadian Users

1. This product meets the applicable Innovation, Science and Economic Development Canada technical specifications.
2. The Ringer Equivalence Number indicates the maximum number of devices allowed to be connected to a telephone interface. The termination of an interface may consist of any combination of devices subject only to the requirement that the sum of the RENs of all the devices does not exceed five.

CAN ICES-3(B)/NMB-3(B)

Le présent produit est conforme aux spécifications techniques applicables d'Innovation, Sciences et Développement économique Canada.

L'indice d'équivalence de la sonnerie (IES) sert à indiquer le nombre maximal de dispositifs qui peuvent être raccordés à une interface téléphonique. La terminaison d'une interface peut consister en une combinaison quelconque de dispositifs, à la seule condition que la somme des IES de tous les dispositifs n'excède pas cinq.

CAN ICES-3(B)/NMB-3(B)

Tema principal: [Avisos](#)

Tarefas relacionadas

[Uso do assistente de configuração de fax](#)

Arbitragem vinculativa e repúdio de ações coletivas

1. DISPUTAS, ARBITRAGEM INDIVIDUAL VINCULATIVA, E REPÚDIO DE AÇÕES COLETIVAS E ARBITRAGENS COLETIVAS

1.1 Disputas. As condições desta Seção 1 se aplicam a todas as Disputas entre o Usuário e a Epson. O termo "Disputa" possui o mais amplo significado permitido por lei e inclui qualquer disputa, pedido, controvérsia ou ação entre o Usuário e a Epson surgido deste ou relacionado a este Contrato, produtos da marca Epson (hardware e incluindo qualquer software relacionado), ou outra transação envolvendo o Usuário e a Epson, quer em contrato, garantia, deturpação, fraude, prejuízo, prejuízo intencional, estatuto, regulamentação, portaria, ou qualquer outra base legal ou equitativa. "DISPUTA" NÃO INCLUI PEDIDOS DE PROPRIEDADE INTELECTUAL, ou mais especificamente, um pedido ou recurso para (a) violação ou diluição de marca comercial, (b) violação de patente, (c) violação ou abuso de direito autoral, ou (d) apropriação indevida de segredo comercial (um "Pedido de Propriedade Intelectual"). O Usuário e a Epson também concordam, não obstante a Seção 1.6, que um tribunal, não um árbitro, pode decidir se um pedido ou recurso é para um Pedido de Propriedade Intelectual.

1.2 Arbitragem Vinculativa. O Usuário e a Epson concordam que todas as Disputas serão resolvidas por arbitragem vinculativa de acordo com este Contrato. **ARBITRAGEM SIGNIFICA QUE O USUÁRIO REPUDIA O DIREITO A UM JUIZ OU JÚRI EM UM PROCESSO JUDICIAL E SEUS FUNDAMENTOS DE RECURSO SÃO LIMITADOS.** Com fundamento neste Contrato, arbitragem vinculativa será administrada por JAMS, uma autoridade de arbitragem reconhecida nacionalmente, com fundamento em seu código de processos então em efeito para disputas relacionadas a consumidor, mas excluindo quaisquer regras que permitem ações coletivas ou junção em arbitragem (para mais detalhes sobre processo, consulte a Seção 1.6 abaixo). O Usuário e a Epson entendem e concordam que (a) a Lei Arbitral Federal (9 U.S.C. §1, et seq.) governa a interpretação e execução desta Seção 1, (b) este Contrato apresenta uma transação em comércio interestadual, e (c) esta Seção 1 sobreviverá o término deste Contrato.

1.3 Notificação e Etapas Pré-Arbitragem. Antes de submeter um pedido de arbitragem, o Usuário e a Epson concordam em tentar, por sessenta (60) dias, resolver qualquer Disputa informalmente. Se a Epson e o Usuário não chegarem a um acordo para resolver a Disputa em sessenta (60) dias, o Usuário ou a Epson pode iniciar uma arbitragem. Notificação à Epson deve ser endereçada à: Legal Department, 3840 Kilroy Airport Way, Long Beach, CA 90806 (o "Endereço da Epson"). A Notificação de Disputa ao Usuário será enviada ao endereço mais recente que a Epson possui em seus registros do Usuário. Por este motivo, é importante nos notificar se seu endereço mudar enviando um e-mail para EALegal@ea.epson.com ou escrevendo para o Endereço da Epson acima. Notificação de Disputa

deve incluir o nome do remetente, endereço e informação de contato, os fatos que deram origem à Disputa, e reparação solicitada (a "Notificação de Disputa"). Após receber a Notificação de Disputa, a Epson e o Usuário concordam em agir de boa-fé para resolver a Disputa antes de começar arbitragem.

1.4 Tribunal de Pequenas Causas. Não obstante o precedente, o Usuário pode mover uma ação individual no tribunal de pequenas causas do seu estado ou município se a ação for de competência do tribunal e pendente apenas naquele tribunal.

1.5 REPÚDIO DE AÇÕES COLETIVAS E ARBITRAGENS COLETIVAS. O USUÁRIO E A EPSON CONCORDAM QUE CADA PARTE PODE INTENTAR DISPUTAS CONTRA A OUTRA PARTE APENAS EM UMA CAPACIDADE INDIVIDUAL, E NÃO COMO REQUERENTE OU MEMBRO EM QUALQUER PROCESSO REPRESENTATIVO OU COLETIVO, INCLUINDO SEM LIMITAÇÃO AÇÕES COLETIVAS FEDERAIS OU ESTADUAIS, OU ARBITRAGENS COLETIVAS. AÇÕES COLETIVAS, ARBITRAGENS COLETIVAS, AÇÕES PARTICULARES DO PROCURADOR GERAL, E QUALQUER OUTRO PROCESSO EM QUE QUE ALGUÉM AGE EM UMA CAPACIDADE REPRESENTATIVA NÃO SÃO PERMITIDOS. CONSEQUENTEMENTE, SOB OS PROCESSOS ARBITRAIS DESCRITOS NESTA SEÇÃO, UM ÁRBITRO NÃO COMBINARÁ OU CONSOLIDARÁ MAIS DO QUE UM PEDIDO SEM O CONSENTIMENTO POR ESCRITO DE TODAS AS PARTES AFETADAS POR UM PROCESSO ARBITRAL.

1.6 Processo Arbitral. Se o Usuário ou a Epson começarem arbitragem, ela será regida pelas regras de JAMS que estão em efeito quando a arbitragem é depositada, excluindo quaisquer regras que permitam arbitragem em base coletiva ou representativa (as "Regras JAMS"), disponíveis em <https://www.jamsadr.com/about/> ou ligando para 1-949-224-1810 (de fora dos Estados Unidos) ou 1-800-352-5267 (de dentro dos Estados Unidos), e sob as regras definidas neste Contrato. Todas as Disputas serão resolvidas por um único árbitro neutro, e ambas as partes terão uma oportunidade razoável de participar na seleção do árbitro. O árbitro é obrigado a seguir as condições deste Contrato. O árbitro, e não nenhum tribunal federal, estadual ou local ou agência, terá autoridade exclusiva para resolver todas as disputas surgidas da ou relacionadas à interpretação, aplicabilidade, obrigatoriedade ou formação deste Contrato, inclusive qualquer pedido que todo ou qualquer parte deste Contrato seja nulo ou anulável. Não obstante esta ampla delegação de autoridade ao árbitro, um tribunal pode determinar a questão limitada de se um pedido ou recurso é para um Pedido de Propriedade Intelectual, a qual está excluída da definição de "Disputas" na Seção 1.1 acima. O árbitro terá o poder de conceder qualquer reparação que estaria disponível em um tribunal sob a lei ou em equivalência. O árbitro pode conferir ao Usuário a mesma indenização que um tribunal poderia, e pode conferir ação declarativa ou obrigatória apenas a favor da parte individual buscando reparação e apenas à extensão necessária para fornecer reparação merecida pelo pedido individual da parte. Em alguns casos, os custos de arbitragem podem exceder os custos de contencioso e o direito de descoberta pode ser mais limitado em arbitragem do que no tribunal. A sentença do árbitro é vinculativa e pode ser inscrita como uma decisão judicial em qualquer tribunal de competência jurisdicional.

O Usuário pode escolher participar de audiências arbitrais pelo telefone. Audiências arbitrais não conduzidas pelo telefone ocorrerão em um local razoavelmente acessível da sua residência principal, ou em Orange County, Califórnia, por sua opção.

a) Início de Processo Arbitral. Se o Usuário ou a Epson decidir arbitrar uma Disputa, ambas as partes concordam com o seguinte processo:

(i) Escrever uma Intimação de Arbitragem. A intimação deve incluir uma descrição da Disputa e a quantia de perdas e danos que se busca recuperar. O Usuário pode encontrar uma cópia de uma Intimação de Arbitragem em <http://www.jamsadr.com> ("Demand for Arbitration" [Intimação de Arbitragem]).

(ii) Enviar três cópias da Intimação de Arbitragem, além das custas judiciais, para: JAMS, 500 North State College Blvd., Suite 600 Orange, CA 92868, U.S.A.

(iii) Enviar uma cópia da Intimação de Arbitragem à outra parte (mesmo endereço que a Notificação de Disputa), ou conforme concordado pelas partes.

b) Formato de Audiência. Durante a arbitragem, a quantia de qualquer oferta de acordo feita não será revelada ao árbitro até após o árbitro determinar a quantia, se alguma, a qual o Usuário ou a Epson tem direito. A descoberta ou troca de informação não privilegiada relevante à Disputa pode ser permitida durante a arbitragem.

c) Custas de Arbitragem. A Epson pagará, ou (se aplicável) reembolsará o Usuário por, todos os custos com JAMS e custos de árbitro por qualquer arbitragem iniciada (pelo Usuário ou pela Epson) com fundamento em disposições deste Contrato.

d) Sentença a seu Favor. Para Disputas nas quais o Usuário ou a Epson buscar US\$ 75.000 ou menos em perdas e danos excluindo custos e honorários de advogado, se a decisão do árbitro resultar em sentença a favor do Usuário em uma quantia superior à última oferta por escrito da Epson, se alguma, para resolver a Disputa, a Epson irá: (i) pagar ao Usuário US\$ 1.000 ou a quantia da sentença, o que for maior; (ii) pagar ao Usuário duas vezes a quantia dos honorários razoáveis do seu advogado, se alguma; e (iii) reembolsar o Usuário por quaisquer despesas (inclusive custos e honorários de perito) que seu advogado acumule razoavelmente para investigar, preparar e prosseguir a Disputa em arbitragem. Exceto conforme concordado pelo Usuário e pela Epson por escrito, o árbitro determinará a quantia de honorários, custos e despesas a serem pagos pela Epson com fundamento nesta Seção 1.6d).

e) Honorários de Advogado. A Epson não buscará os honorários e despesas de seu advogado de qualquer arbitragem iniciada envolvendo uma Disputa sob este Contrato. O direito do Usuário a honorários e despesas de advogado sob a Seção 1.6d) acima não limita os seus direitos a honorários e despesas de advogado sob a lei aplicável; não obstante o precedente, o árbitro pode não conferir sentenças duplicadas de honorários e despesas de advogado.

1.7 Não Participação. O Usuário pode escolher não participar (excluir-se) do processo de arbitragem individual, vinculativo, final e repúdio de ações coletivas e representativas

especificados neste Contrato enviando uma carta por escrito para o Endereço da Epson dentro de trinta (30) dias do seu consentimento deste Contrato (incluindo sem limitação, a compra, o download, a instalação do Aplicativo ou outro uso aplicável de Hardware da Epson, produtos e serviços) a qual especifica (i) seu nome, (ii) seu endereço de correspondência, e (iii) sua solicitação de ser excluído do processo de arbitragem individual, vinculativo, final e repúdio de ações coletivas e representativas especificados nesta Seção 1. No caso de o Usuário não participar consistente com o processo determinado acima, todas as outras condições continuarão a aplicar, inclusive a exigência de fornecer aviso prévio de litígio.

1.8 Adendos à Seção 1. Não obstante toda disposição em contrário neste Contrato, o Usuário e a Epson concordam que se a Epson fizer qualquer adendo futuro ao processo de resolução de disputa e disposições de repúdio de ação coletiva (diferente de uma mudança de endereço da Epson) neste Contrato, a Epson obterá o consentimento afirmativo do Usuário ao adendo aplicável. Se o Usuário não consentir afirmativamente ao adendo aplicável, o Usuário está concordando que arbitrará qualquer Disputa entre as partes de acordo com a linguagem desta Seção 1 (ou resolverá disputas assim como disposto na Seção 1.7 se o Usuário decidiu não participar dentro do período quando o Usuário consentiu pela primeira vez a este Contrato).

1.9 Desvinculação. Se qualquer disposição nesta Seção 1 for inexecutável, tal disposição será expurgada com o restante deste Contrato permanecendo em pleno efeito. **O precedente não se aplicará à proibição contra ações coletivas ou representativas conforme disposto na Seção 1.5. Isso significa que se a Seção 1.5 for inexecutável, toda a Seção 1 (mas apenas a Seção 1) será nula e sem efeito.**

Tema principal: [Avisos](#)

Marcas comerciais

EPSON® é uma marca registrada, EPSON Exceed Your Vision é uma logomarca registrada e Epson Connect™ é uma marca comercial da Seiko Epson Corporation.

Epson iPrint™ e Remote Print™ são marcas comerciais da Seiko Epson Corporation.

Windows é uma marca comercial da Microsoft Corporation nos Estados Unidos e/ou em outros países.

Apple, App Store, AirPrint, logotipo da AirPrint, iPad, iPhone, iPod touch, Mac, macOS e OS X são marcas comerciais da Apple Inc., registradas nos EUA e em outros países.

O uso da insígnia Works with Apple (Compatível com Apple) significa que um acessório foi projetado para funcionar especificamente com a tecnologia indicada na insígnia e certificado pelo desenvolvedor para cumprir com os padrões de desempenho da Apple.

Google® é uma marca registrada e Android™, Chromebook™, Gmail™, Google Chrome™ e Google Cloud Print™ são marcas comerciais da Google LLC.

Wi-Fi Direct® é uma marca registrada da Wi-Fi Alliance®.

Aviso geral: Outros nomes de produtos são usados neste manual somente para fins de identificação e podem ser marcas comerciais de seus respectivos proprietários. A Epson renuncia a todo e qualquer direito sobre essas marcas.



Tema principal: [Avisos](#)

Avisos sobre direitos autorais

Todos os direitos reservados. Nenhuma parte desta publicação pode ser reproduzida, armazenada em sistemas de recuperação ou transmitida de alguma forma ou meio eletrônico, mecânico, fotocópia, gravação ou qualquer outro sem a autorização prévia por escrito da Seiko Epson Corporation. As informações aqui contidas devem ser usadas apenas com este produto Epson. A Epson não se responsabiliza pela aplicação das informações aqui contidas a outros produtos.

Nem a Seiko Epson Corporation nem suas subsidiárias serão responsáveis perante o comprador do produto ou terceiros por danos, perdas, encargos ou despesas incorridos pelo comprador ou terceiros, em consequência de: acidentes, uso indevido ou abuso deste produto; consertos ou modificações e alterações não autorizadas ou (exceto nos EUA) o não-cumprimento das instruções de uso e manutenção da Seiko Epson Corporation.

A Seiko Epson Corporation isenta-se da responsabilidade por danos ou problemas decorrentes da utilização de qualquer produto opcional ou suprimentos que não possuam a designação "produtos originais" ou "produtos Epson aprovados" por parte da Seiko Epson Corporation.

A Seiko Epson Corporation não se responsabiliza por quaisquer danos decorrentes de interferência eletromagnética, que ocorre a partir da utilização de quaisquer cabos de interface não reconhecidos como Epson produtos aprovados pela Seiko Epson Corporation.

Estas informações estão sujeitas a alteração sem aviso prévio.

[libTIFF Software Acknowledgment](#)

[Uma nota sobre a utilização responsável de materiais protegidos por direitos autorais](#)

[Atribuição de direitos autorais](#)

Tema principal: [Avisos](#)

libTIFF Software Acknowledgment

Copyright © 1988-1997 Sam Leffler

Copyright © 1991-1997 Silicon Graphics, Inc.

Permission to use, copy, modify, distribute, and sell this software and its documentation for any purpose is hereby granted without fee, provided that (i) the above copyright notices and this permission notice appear in all copies of the software and related documentation, and (ii) the names of Sam Leffler and Silicon Graphics may not be used in any advertising or publicity relating to the software without the specific, prior written permission of Sam Leffler and Silicon Graphics.

THE SOFTWARE IS PROVIDED "AS-IS" AND WITHOUT WARRANTY OF ANY KIND, EXPRESS, IMPLIED OR OTHERWISE, INCLUDING WITHOUT LIMITATION, ANY WARRANTY OF MERCHANTABILITY OR FITNESS FOR A PARTICULAR PURPOSE.

IN NO EVENT SHALL SAM LEFFLER OR SILICON GRAPHICS BE LIABLE FOR ANY SPECIAL, INCIDENTAL, INDIRECT OR CONSEQUENTIAL DAMAGES OF ANY KIND, OR ANY DAMAGES WHATSOEVER RESULTING FROM LOSS OF USE, DATA OR PROFITS, WHETHER OR NOT ADVISED OF THE POSSIBILITY OF DAMAGE, AND ON ANY THEORY OF LIABILITY, ARISING OUT OF OR IN CONNECTION WITH THE USE OR PERFORMANCE OF THIS SOFTWARE.

Tema principal: [Avisos sobre direitos autorais](#)

Uma nota sobre a utilização responsável de materiais protegidos por direitos autorais

A Epson encoraja cada usuário a ser responsável e respeitar as leis de direitos autorais ao usar qualquer produto Epson. Embora as leis de alguns países permitam a cópia limitada ou reutilização de material protegido por direitos autorais em determinadas circunstâncias, essas circunstâncias podem não ser tão abrangentes como algumas pessoas supõe. Entre em contato com um advogado para esclarecer qualquer dúvida sobre leis de direitos autorais.

Tema principal: [Avisos sobre direitos autorais](#)

Atribuição de direitos autorais

© 2019 Epson America, Inc.

11/19

CPD-56671R1

Tema principal: [Avisos sobre direitos autorais](#)