

Manual do usuário L6270

Conteúdo

Manual do usuário L6270	13
Informações básicas do produto	14
Localização das partes do produto.....	14
Partes do produto - Parte da frente.....	15
Partes do produto - parte interna	17
Partes do produto - parte traseira	19
Utilização do painel de controle.....	19
Botões e luzes do painel de controle	20
Visor LCD.....	21
Informação do ícone de estado.....	21
Digitar caracteres no visor LCD	23
Como mudar o idioma do visor LCD	23
Visualização de animações	24
Ajuste do brilho do visor	24
Desativação da configuração Tempo limite de operação	24
Uso de configurações de economia de energia	25
Mudança das configurações do temporizador.....	25
Mudança das configurações do temporizador de desligamento.....	25
Uso do aplicativo para dispositivo móvel Epson Smart Panel	25
Soluções Epson Connect para smartphones, tablets e mais	26
Configuração dos serviços Epson Connect.....	27
Uso do Epson Email Print	27
Uso do Epson Remote Print	28
Uso do Epson Scan to Cloud.....	28
Uso do AirPrint	29
Configuração de impressão em um Chromebook	30
Impressão a partir de um Android usando o Epson Print Enabler	30
Uso da impressão com Fire OS	31
Uso de impressão através de dispositivo móvel com Windows 10	31
Uso do aplicativo Epson Print and Scan com tablets Windows	32

Uso do serviço de impressão Mopria Print Service	32
Rede Wi-Fi ou com fio	34
Recomendação de segurança de rede	34
Configuração do modo de infraestrutura Wi-Fi	35
Seleção das configurações da rede sem fio no painel de controle	36
Configuração de uma impressão sem fios de um Smartphone ou Tablet	38
Configuração do modo Wi-Fi Direct	39
Ativar o modo Wi-Fi Direct (Simple AP)	40
Wi-Fi Protected Setup (WPS)	42
Utilização do WPS para conectar a uma rede	42
Impressão de uma folha de estado da rede	43
Impressão de um relatório de conexão de rede	44
Códigos e mensagens do relatório de conexão de rede	45
Modificação ou atualização das conexões de rede	52
Acesso ao utilitário Web Config	52
Mudança de uma conexão USB para uma conexão Wi-Fi	53
Mudança de uma conexão Wi-Fi para uma conexão com fio	53
Conexão a um novo roteador Wi-Fi	54
Desativar funções de Wi-Fi	54
Como colocar papel	56
Colocação de papel na gaveta	56
Capacidade de carregamento do papel	61
Capacidade de impressão de dois lados	62
Compatibilidade de papel para impressão sem margens	64
Papéis Epson compatíveis	64
Seleção das configurações de papel - Painel de controle	66
Configurações de tipo de papel ou mídia - Painel de controle	67
Configurações de tipo de papel ou mídia - Software de impressão	67
Seleção das configurações padrão de origem do papel	68
Opções de configurações de origem do papel	69
Seleção das configurações universais de impressão	70
Opções de definição universal de impressão	70

Como colocar originais no produto	72
Como colocar originais no vidro do scanner.....	72
Colocação de originais no alimentador automático de documentos.....	74
Especificações de documento original para o AAD	77
Como fazer cópias	78
Como copiar documentos ou fotos.....	78
Opções de cópia	79
Impressão a partir de um computador	82
Impressão com Windows	82
Como seleccionar configurações básicas de impressão - Windows	83
Opções de qualidade de impressão - Windows	85
Opções de impressão de múltiplas páginas - Windows	86
Como seleccionar as configurações de impressão frente e verso - Windows	86
Opções de impressão em frente e verso - Windows	89
Ajustes de densidade da impressão - Windows.....	89
Seleção das opções de leiaute e impressão - Windows	90
Opções personalizadas de correção de cor - Windows	92
Opções de imagem e configurações adicionais - Windows	93
Configurações de cabeçalho/rodapé - Windows.....	94
Seleção de uma predefinição de impressão - Windows	95
Seleção das configurações avançadas - Windows.....	96
Definições expandidas - Windows	98
Impressão do seu documento ou foto - Windows	100
Verificação do estado da impressão - Windows	101
Bloqueio de configurações da impressora - Windows	102
Opções de configuração de bloqueio.....	103
Seleção das configurações padrão de impressão - Windows	105
Mudança do idioma das telas do software da impressora.....	106
Alteração das opções de atualização automática.....	107
Impressão com o driver Epson integrado - Windows 10 S	108
Seleção das configurações de impressão - Windows 10 S	108
Impressão em um Mac	112
Como seleccionar as configurações básicas de impressão - Mac	113

Opções de qualidade de impressão - Mac	116
Opções de impressão - Mac	117
Como selecionar as configurações de página - Mac	117
Seleção das opções de leiaute de impressão - Mac.....	118
Seleção das configurações de impressão frente e verso - Mac.....	119
Opções e ajustes para impressão em frente e verso - Mac	121
Gerenciamento de cores - Mac	121
Correspondência de cores e opções de cores - Mac	122
Seleção das preferências de impressão - Mac	123
Preferências de impressão - Mac	124
Impressão do seu documento ou foto - Mac.....	125
Verificação do estado da impressão - Mac	126
Impressão de um Smartphone ou Tablet	127
Impressão com Epson Photo+	127
Cancelamento da impressão usando o produto	127
Digitalização	129
Como iniciar uma digitalização.....	129
Como iniciar uma digitalização usando o painel de controle do produto	129
Digitalizando para um computador conectado	131
Digitalização para a nuvem.....	132
Configuração de uma porta WSD (Windows 7/Windows Vista)	133
Opções de digitalização do painel de controle	134
Alteração das configurações padrão do trabalho de digitalização	135
Inicialização de digitalização usando o Epson ScanSmart.....	136
Como iniciar uma digitalização usando o ícone do Epson Scan 2.....	137
Como iniciar uma digitalização a partir de um programa de digitalização	139
Inicialização de uma digitalização a partir de um Smartphone ou Tablet	141
Digitalização de documento no Epson ScanSmart.....	141
Como salvar uma digitalização.....	144
Como anexar uma digitalização a um e-mail	145
Envio de digitalização para um serviço de nuvem	147
Impressão de uma digitalização	148
Seleção das configurações Epson ScanSmart	149

Troca de produto da Epson	149
Mudança das configurações de digitalização	150
Mudança das configurações de nome de arquivo	152
Mudança das configurações de salvar	154
Configurações para salvar	156
Personalização de ícones de ação	158
Digitalização no Epson Scan 2	159
Configurações adicionais de digitalização - guia Definições principais	162
Configurações adicionais de digitalização - Configurações Avançadas	163
Como salvar documentos digitalizados como PDF pesquisável usando o Epson Scan 2	164
Opções de formato de imagem	166
Diretrizes para a resolução de digitalização	166
Recarregamento da tinta e substituição da caixa de manutenção	168
Precauções de segurança da tinta	168
Verificação do nível da tinta e da caixa de manutenção	171
Verificação dos níveis de tinta no seu produto	171
Verificação da caixa de manutenção no visor LCD	172
Verificação do nível da tinta e da caixa de manutenção - Windows.....	173
Verificação do nível da tinta e da caixa de manutenção - Mac	175
Desativação das ofertas especiais com Windows	177
Compra de tinta e caixa de manutenção Epson	178
Números de referência da garrafa de tinta e da caixa de manutenção.....	179
Recarregamento dos tanques de tinta	179
Caixa de manutenção de reposição	185
Ajuste da qualidade de impressão.....	187
Manutenção do cabeçote de impressão.....	187
Verificação dos jatos de impressão	188
Verificação dos jatos usando o painel de controle do produto	188
Verificação dos jatos usando um utilitário do computador	190
Limpeza do cabeçote de impressão	193
Como limpar o cabeçote de impressão usando o painel de controle do produto	193
Como limpar o cabeçote de impressão usando um utilitário do computador	196
Limpeza intensa	199

Limpeza intensa usando o painel de controle do produto	200
Execução de uma Limpeza intensa usando um utilitário do computador.....	200
Alinhamento do cabeçote de impressão	203
Como alinhar o cabeçote de impressão utilizando o painel de controle do produto	203
Como limpar a guia de papel.....	205
Limpeza do caminho do cabeçote de impressão	207
Limpeza dos rolamentos do papel.....	210
Verificação do número de folhas alimentadas.....	213
Verificação do número de folhas no visor LCD	213
Verificação do contador de folhas - Windows.....	213
Verificação do contador de folhas - Mac.....	214
Como limpar e transportar o produto	216
Limpeza do produto.....	216
Transporte do produto.....	218
Solução de problemas	224
Busca de atualizações para o software	224
Visualização da tela de ajuda.....	225
Mensagens de estado do produto	226
Uma mensagem aparece pedindo que reponha o nível das tintas.....	228
Como executar uma verificação do produto	229
Como redefinir os padrões do painel de controle	230
Resolução de problemas de instalação.....	230
O produto não liga ou desliga	231
Ouve-se um ruído depois de carregar a tinta.....	231
Problemas de instalação do software	231
Resolução de problemas de rede.....	232
O produto não consegue se conectar a um roteador ou ponto de acesso.....	233
O software de rede não consegue encontrar o produto na rede.....	234
O produto não aparece na janela de impressora do Mac	236
A conexão de rede sem fios está instável em um Mac	236
A conexão de rede com fios torna-se instável	236
Não é possível imprimir em rede	237
Não é possível digitalizar em rede.....	239

Resolução de problemas de cópia	240
O produto emite sons, mas nada é copiado	240
O produto emite ruídos quando fica sem ser usado por um certo tempo.....	241
As cópias têm cores incorretas ou fracas	241
A posição, tamanho ou margens das cópias estão incorretas.....	242
Resolução de problemas com o papel	242
Problemas de alimentação do papel	242
Originais não passam pelo alimentador automático	243
O papel fica preso dentro do produto.....	244
Problemas de ejeção do papel	245
Solução de problemas de impressão a partir de um computador.....	245
Nada é impresso	246
O ícone do produto não aparece na barra de tarefas do Windows.....	247
A impressão está lenta	248
Resolução de problemas de leiaute e conteúdo de página	249
Imagem aparece invertida	250
Muitas cópias são impressas.....	250
Páginas em branco são impressas.....	251
As margens estão incorretas no impresso.....	251
Margens aparecem em impressos sem margens.....	252
Caracteres incorretos são impressos	253
Tamanho ou posição incorreta da imagem.....	253
O impresso está inclinado	254
Resolução de problemas de qualidade de impressão	255
Linhas brancas ou escuras no impresso	255
O impresso está borrado ou manchado.....	256
O impresso está fraco ou tem espaços em branco.....	258
O impresso está granulado.....	260
As cores estão incorretas	261
Resolução de problemas de digitalização	262
O software de digitalização não funciona corretamente	262
Não é possível iniciar o Epson Scan 2.....	263
A digitalização é lenta.....	264

Não é possível enviar digitalizações a um serviço de nuvem	265
Resolução de problemas de qualidade da imagem digitalizada	265
A imagem consiste apenas de alguns pontos.....	265
Uma linha pontilhada aparece em todas as imagens digitalizadas.....	266
As linhas retas em uma imagem aparecem tortas	266
Problemas de qualidade da imagem digitalizada	267
Caracteres não são reconhecidos durante a conversão para texto editável (OCR)	269
As cores da imagem são desiguais nas bordas.....	269
Ondulações aparecem na imagem.....	269
As bordas da imagem digitalizada são cortadas.....	270
Reinicialização das configurações do Epson Scan 2	270
Desinstalação do software do seu produto.....	271
Como desinstalar o software do produto - Windows.....	271
Desinstalação do software do produto - Mac.....	273
Onde obter ajuda.....	273
Especificações técnicas	276
Requisitos de sistema para Windows.....	276
Requisitos de sistema para Mac	277
Especificações do papel.....	277
Especificações de área imprimível.....	279
Especificações do alimentador automático de documentos (AAD)	281
Especificações de digitalização.....	281
Especificações de tinta.....	282
Especificações de dimensão.....	282
Especificações elétricas	283
Especificações ambientais	283
Especificações de interface.....	284
Especificações de Interface de rede	284
Especificações de aprovações e segurança (EUA e Canadá)	285
Avisos.....	287
Instruções de descarte do produto	287
Reciclagem	287
Instruções importantes de segurança	288

Instruções de segurança geral do produto	288
Instruções de segurança da conexão sem fio.....	290
Instruções importantes de segurança para o visor LCD	290
FCC Compliance Statement.....	291
Arbitragem vinculativa e repúdio de ações coletivas	292
Marcas comerciais	295
Avisos sobre direitos autorais.....	296
libTIFF Software Acknowledgment.....	297
Uma nota sobre a utilização responsável de materiais protegidos por direitos autorais.....	297
Atraso padrão para gerenciamento de energia para produtos Epson	297
Atribuição de direitos autorais	297

Manual do usuário L6270

Seja bem-vindo ao *Manual do usuário* da impressora L6270.

Para uma cópia imprimível deste manual, clique aqui.

Informações básicas do produto

Veja estas seções para aprender sobre as características básicas de seu produto.

[Localização das partes do produto](#)

[Utilização do painel de controle](#)

[Uso de configurações de economia de energia](#)

[Uso do aplicativo para dispositivo móvel Epson Smart Panel](#)

[Soluções Epson Connect para smartphones, tablets e mais](#)

[Uso do AirPrint](#)

[Configuração de impressão em um Chromebook](#)

[Impressão a partir de um Android usando o Epson Print Enabler](#)

[Uso da impressão com Fire OS](#)

[Uso de impressão através de dispositivo móvel com Windows 10](#)

[Uso do aplicativo Epson Print and Scan com tablets Windows](#)

[Uso do serviço de impressão Mopria Print Service](#)

Localização das partes do produto

Veja estas seções para identificar as partes do seu produto.

[Partes do produto - Parte da frente](#)

[Partes do produto - parte interna](#)

[Partes do produto - parte traseira](#)

Tema principal: [Informações básicas do produto](#)

Partes do produto - Parte da frente

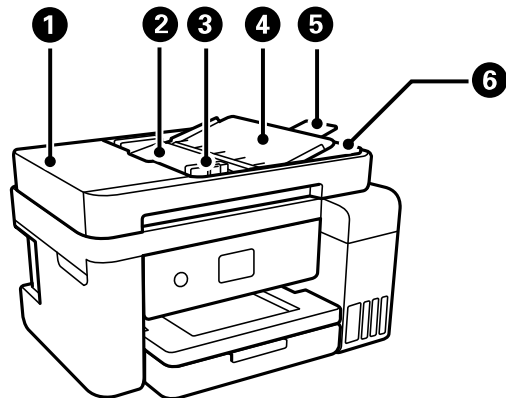

- 1 Alimentador automático de documentos (AAD)
- 2 Bandeja de entrada do AAD
- 3 Guias da borda do AAD
- 4 Suporte de documento do AAD
- 5 Extensão da bandeja de saída do AAD

6 Bandeja de coleta do AAD

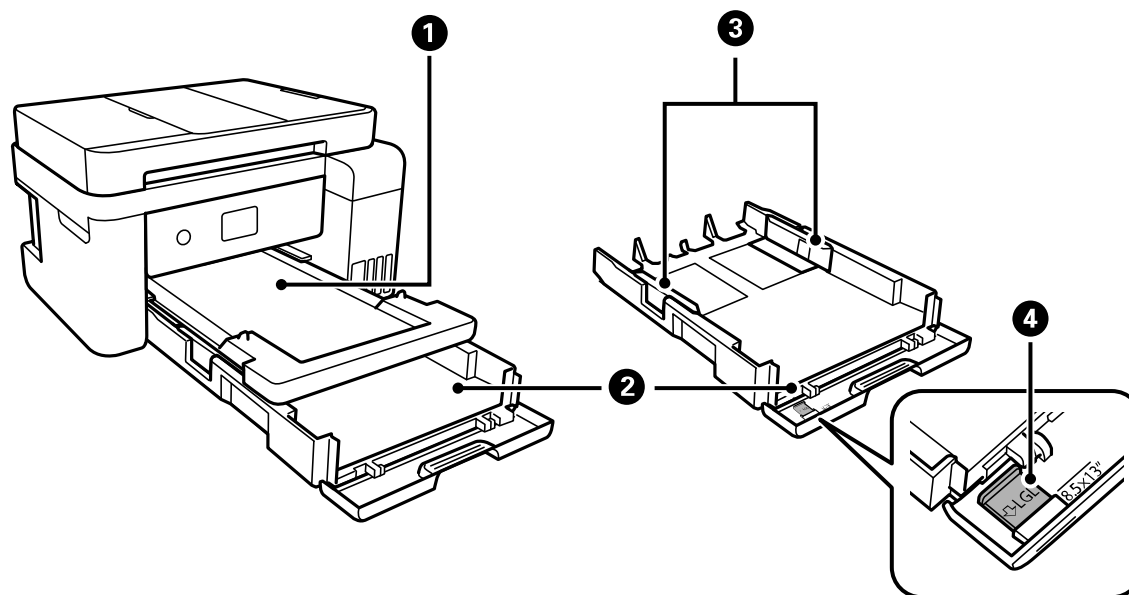

- 1 Bandeja de saída
- 2 Gaveta de papel
- 3 Guias da borda da gaveta de papel
- 4 Guia de papel tamanho ofício

Tema principal: [Localização das partes do produto](#)

Partes do produto - parte interna

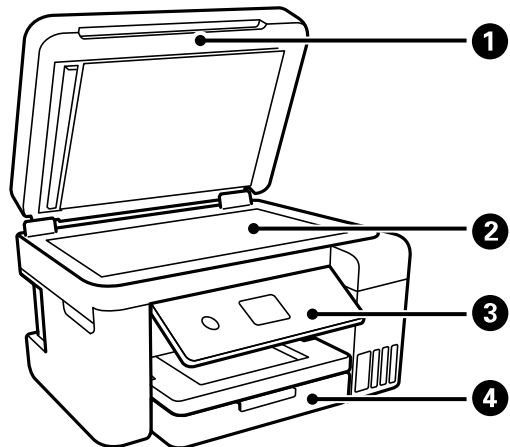

- 1 Tampa do scanner
- 2 Vidro do scanner
- 3 Painel de controle

4 Tampa frontal

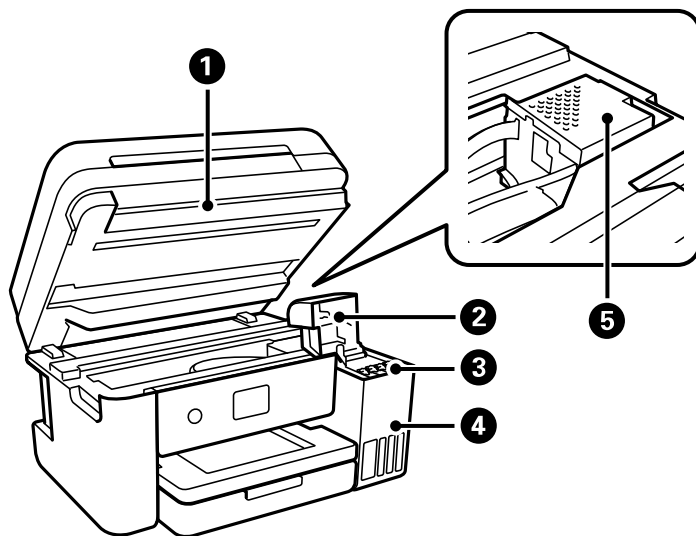

- 1 Unidade do scanner
- 2 Tampa do tanque de tinta
- 3 Tanques de tinta
- 4 Unidade dos tanques de tinta
- 5 Cabeçote de impressão

Tema principal: [Localização das partes do produto](#)

Partes do produto - parte traseira

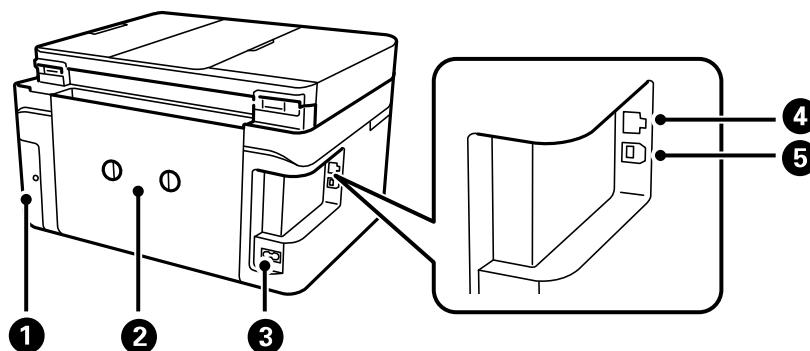

- 1 Tampa do compartimento da caixa de manutenção
- 2 Tampa traseira (duplexador)
- 3 Entrada de energia (CA)
- 4 Porta **LAN**
- 5 Porta **USB**

Tema principal: [Localização das partes do produto](#)

Utilização do painel de controle

Consulte estas seções para aprender sobre o painel de controle e selecionar configurações.

[Botões e luzes do painel de controle](#)

[Digitar caracteres no visor LCD](#)

[Como mudar o idioma do visor LCD](#)

[Visualização de animações](#)

[Ajuste do brilho do visor](#)

[Desativação da configuração Tempo limite de operação](#)

Tema principal: [Informações básicas do produto](#)

Botões e luzes do painel de controle

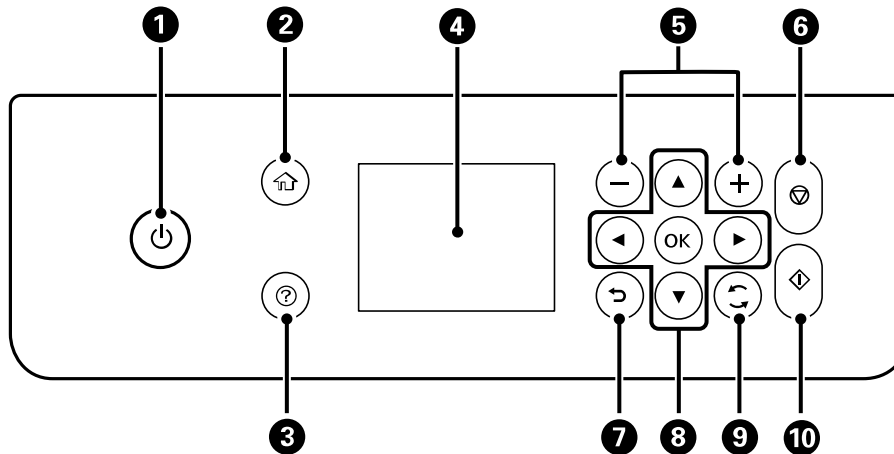

- 1 Botão e luz ligar
- 2 Botão início
- 3 Botão ajuda
- 4 Visor LCD
- 5 Botões + e -
- 6 Botão cancelar
- 7 Botão voltar
- 8 Botões de seta e botão **OK**
- 9 Botão reiniciar
- 10 Botão imprimir

[Visor LCD](#)

[Informação do ícone de estado](#)

Tema principal: [Utilização do painel de controle](#)

Visor LCD

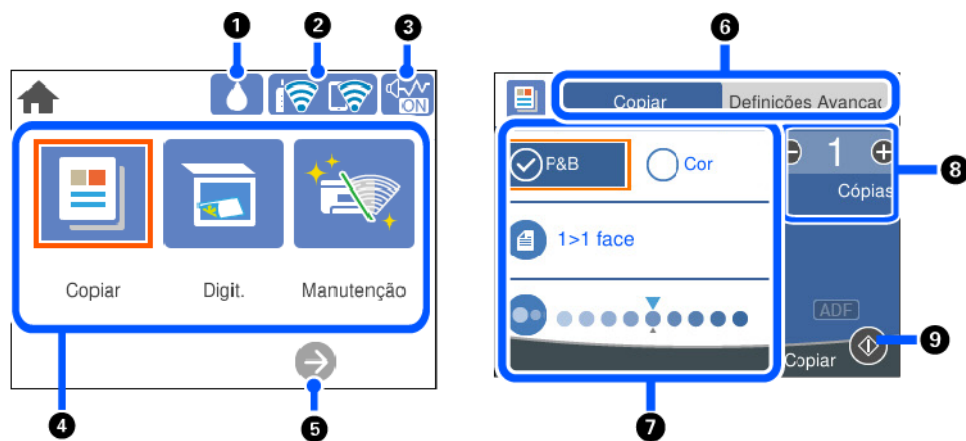











- 1 Exibe o estado da caixa de manutenção.
- 2 Exibe o estado da conexão da rede
- 3 Exibe a tela **Modo Silencioso**
- 4 Opções de menu
- 5 Navega para a direita da tela
- 6 Seleciona uma guia para visualizar opções e configurações diferentes
- 7 Opções de configuração
- 8 Exibe as opções disponíveis
- 9 Executa a ação selecionada

Tema principal: [Botões e luzes do painel de controle](#)

Informação do ícone de estado

O seu produto exibe ícones de estado no visor LCD para certos estados do produto.

Ícones	Descrição
	Exibe informação ou instruções adicionais, como a colocação de papel ou de um documento.





Ícones	Descrição
	Exibe o estado da caixa de manutenção.
	<p>Exibe o estado de conexão de rede; selecione o ícone para configurar ou modificar a sua conexão de rede</p> <ul style="list-style-type: none">  O produto não está conectado a uma rede com fios (Ethernet).  O produto está conectado a uma rede com fios (Ethernet).  O produto não está conectado a uma rede sem fios.  O produto está procurando por um SSID ou encontrou um problema de conexão com a rede wireless.  O produto está conectado a uma rede wireless; o número de barras indica a intensidade do sinal da conexão.  O Wi-Fi Direct não está ativado.  O Wi-Fi Direct está ativado.
	A configuração Modo Silencioso é ativada ou desativada. Selecione o ícone para mudar a configuração. Dependendo do tipo de papel e qualidade de impressão selecionados, quando a função está ativada, o ruído é reduzido durante a impressão, mas a velocidade de impressão pode diminuir.
	Há um problema com a configuração indicada. Selecione o ícone para resolver o problema.

Tema principal: [Botões e luzes do painel de controle](#)

Digitar caracteres no visor LCD

Siga estas diretrizes para digitar caracteres para senhas e outras configurações.



- Para mover o cursor, selecione a seta para a esquerda ou para a direita.
- Para modificar a letra para maiúscula ou minúscula, selecione .
- Para apagar o caractere anterior, selecione .
- Para digitar números ou símbolos, selecione .
- Para digitar um nome de domínio comumente usado, selecione .
- Para digitar um espaço, selecione .

Tema principal: [Utilização do painel de controle](#)

Como mudar o idioma do visor LCD

Você pode alterar o idioma usado na tela LCD

1. Aperte o botão  início, se necessário.

2. Selecione **Definições > Definições gerais > Definições básicas > Idioma/Language**.
3. Selecione um idioma.

Tema principal: [Utilização do painel de controle](#)

Visualização de animações

Você pode visualizar animações no visor LCD para ajudar a guiá-lo com um procedimento ou resolver um problema.

1. Aperte o botão  ajuda.
2. Selecione **Resolução de problemas** se tiver um problema ou **Como** para ver instruções de procedimentos comuns.
3. Selecione um tópico da lista de tópicos disponíveis e siga as instruções na tela.

Tema principal: [Utilização do painel de controle](#)

Ajuste do brilho do visor

Você pode ajustar o brilho do visor LCD.

1. Aperte o botão  início, se necessário.
2. Selecione **Definições > Definições gerais > Definições básicas > Brilho do LCD**.
3. Aperte os ícones – ou + para diminuir ou aumentar o brilho.
4. Selecione **OK** para sair.

Tema principal: [Utilização do painel de controle](#)

Desativação da configuração Tempo limite de operação

A configuração Tempo limite de operação faz com que o visor LCD retorne à tela inicial depois de alguns minutos de inatividade. Esta função está originalmente ativada, mas você pode desativá-la.

1. Aperte o botão  início, se necessário.
2. Selecione **Definições > Definições gerais > Definições básicas**
3. Navegue para baixo e configure **Tempo limite de operação** como **Desl.**

Tema principal: [Utilização do painel de controle](#)

Uso de configurações de economia de energia

O seu produto entra em modo de repouso automaticamente e desliga o visor LCD quando não é utilizado por certo tempo. Você pode encurtar esse tempo e selecionar outras opções para economizar eletricidade e suprimentos.

[Mudança das configurações do temporizador](#)

[Mudança das configurações do temporizador de desligamento](#)

Tema principal: [Informações básicas do produto](#)

Mudança das configurações do temporizador

Você pode ajustar o tempo até que o produto entre em modo de repouso e apague o visor LCD.

1. Aperte o botão  início, se necessário.
2. Selecione **Definições > Definições gerais > Definições básicas > Temporizador**.
3. Execute um dos seguintes procedimentos:
 - Aperte o botão **+** ou **-** para aumentar ou reduzir o número de minutos.
 - Aperte o botão **OK** para exibir o teclado na tela, selecione o número de minutos e selecione **OK**.
4. Selecione **Concluído**.

Tema principal: [Uso de configurações de economia de energia](#)

Mudança das configurações do temporizador de desligamento

Você pode fazer o produto desligar automaticamente se não for utilizado por um tempo especificado.

1. Aperte o botão  início, se necessário.
2. Selecione **Definições > Definições gerais > Definições básicas**
3. Selecione **Tempor p deslig** e depois selecione um intervalo entre **30 minutos** e **12h** (12 horas).

Tema principal: [Uso de configurações de economia de energia](#)

Uso do aplicativo para dispositivo móvel Epson Smart Panel

Use este aplicativo gratuito para dispositivos Apple e Android para configurar o seu produto Epson e depois imprimir, copiar ou digitalizar com o seu produto Epson conectado à rede. O Epson Smart Panel também permite que verifique os níveis da tinta e o estado do produto.

1. Visite o site epson.com.br/connect para mais informações sobre o Epson Smart Panel e verificar a compatibilidade do seu dispositivo inteligente.

2. Baixe o Epson Smart Panel da App Store da Apple ou da loja do Google Play.
3. Conecte o seu dispositivo móvel à rede sem fios à qual deseja conectar o seu produto ou à mesma rede sem fios que o seu produto (se o produto já estiver configurado).
4. Execute um dos seguintes procedimentos:
 - Se ainda não configurou o seu produto, abra o Epson Smart Panel e siga as instruções para configurar o produto.
 - Se o seu produto já estiver configurado, abra o Epson Smart Panel e selecione o seu produto Epson, se necessário.

Agora está tudo pronto para imprimir, copiar ou digitalizar com o seu dispositivo móvel e o seu produto Epson.

Tema principal: [Informações básicas do produto](#)

Temas relacionados
[Rede Wi-Fi ou com fio](#)

Soluções Epson Connect para smartphones, tablets e mais

Use o seu smartphone, tablet ou computador para imprimir ou digitalizar de casa, do escritório ou do outro lado do planeta, documentos, fotos, e-mails e páginas da internet.

Observação: Se estiver usando o seu produto Epson com o sistema operacional Windows 10 S, você não pode usar o software descrito nesta seção. Você também não pode baixar e instalar qualquer software do produto Epson do site da Epson para uso com o Windows 10 S; é necessário que obtenha o software somente através da loja do Windows.

Imprima de qualquer lugar usando estas soluções Epson Connect:

- Epson Email Print
- Epson Remote Print

Digitalize ou envie um arquivo por e-mail, ou carregue-o para um serviço online diretamente do seu produto Epson utilizando o Epson Scan to Cloud.

[Configuração dos serviços Epson Connect](#)

[Uso do Epson Email Print](#)

[Uso do Epson Remote Print](#)

[Uso do Epson Scan to Cloud](#)

Tema principal: [Informações básicas do produto](#)

Configuração dos serviços Epson Connect

Se você não ativou o endereço de e-mail do seu produto para uso com o Epson Connect quando configurou o seu produto, você pode ativá-lo usando o painel de controle do produto.

1. Aperte o botão  início, se necessário.
2. Selecione **Definições > Definições gerais > Definições de Serviço da Web > Serviços Epson Connect**.
3. Selecione **Registrar**.
4. Siga as instruções na tela para ativar o endereço de e-mail do produto.

Tema principal: [Soluções Epson Connect para smartphones, tablets e mais](#)

Temas relacionados
[Rede Wi-Fi ou com fio](#)

Uso do Epson Email Print

Com o Epson Email Print, você pode imprimir a partir de qualquer dispositivo que possa enviar e-mail, como um smartphone, tablet ou laptop. Basta ativar o endereço de e-mail único do seu produto. Quando quiser imprimir, anexe um PDF, um documento do Microsoft Office ou uma foto a um e-mail e envie-o para o seu produto. Tanto o e-mail como os anexos serão impressos automaticamente.

1. Conecte o seu produto à rede. Veja o link abaixo.
2. Se não configurou o Email Print quando instalou o software do seu produto, veja o link abaixo para usar o painel de controle do produto para ativar o seu endereço de e-mail. Ou visite o site epsonconnect.com para mais informações sobre o Email Print, criar a sua conta do Epson Connect e registrar o seu produto com o serviço Epson Connect.
3. Agora você está pronto para enviar e imprimir e-mails através do endereço de Email Print do seu produto.

Observação: Vá até epsonconnect.com e faça o login na sua conta do Epson Connect para personalizar o e-mail do seu produto, ajustar as configurações de impressão e configurar outros serviços do Epson Connect.

Tema principal: [Soluções Epson Connect para smartphones, tablets e mais](#)

Tarefas relacionadas
[Configuração dos serviços Epson Connect](#)

Temas relacionados

[Rede Wi-Fi ou com fio](#)

Uso do Epson Remote Print

Com o software Epson Remote Print, você pode imprimir do seu laptop ou computador de mesa de qualquer lugar do mundo em um produto Epson habilitado para e-mail.

1. Conecte o seu produto Epson à rede wireless. Veja o link abaixo.
2. Se você ainda não configurou uma conta do Epson Connect quando instalou o software do produto, visite o site epsonconnect.com para criar a sua conta e registrar o produto no serviço Epson Connect.

Observação: Anote o endereço de e-mail do produto.

3. Visite o site epsonconnect.com para saber mais sobre o Remote Print e como baixar o software Remote Print Driver.
4. Baixe e instale o software Epson Remote Print.
5. Digite o endereço de e-mail e chave opcional de acesso do produto Epson durante a configuração do Remote Print.
6. Agora está tudo pronto para imprimir remotamente. Selecione o comando para imprimir do seu laptop ou computador de mesa e selecione o driver Remote Print para o seu produto Epson.

Tema principal: [Soluções Epson Connect para smartphones, tablets e mais](#)

Tarefas relacionadas

[Configuração dos serviços Epson Connect](#)

Temas relacionados

[Rede Wi-Fi ou com fio](#)

Uso do Epson Scan to Cloud

O serviço Epson Scan to Cloud permite que você digitalize e envie um arquivo como e-mail ou carregue-o para um serviço online diretamente do seu produto Epson. Registre um endereço de e-mail ou serviços on-line como Box, DropBox, Evernote ou Google Drive com a sua conta do Epson Connect.

1. Conecte o seu produto Epson à rede. Veja o link abaixo.

2. Se você ainda não configurou uma conta do Epson Connect quando instalou o software do produto, visite o site epsonconnect.com para criar a sua conta e registrar o produto no serviço Epson Connect.

Observação: Anote o endereço de e-mail e senha do produto.

3. Visite o site epsonconnect.com para entrar na sua conta com o endereço de e-mail e senha que selecionou.
4. Selecione o seu produto, selecione **Digitalizar para a Nuvem** e selecione **Lista de destino**.
5. Clique em **Adicionar**, depois siga as instruções na tela para criar a sua lista de destino.
6. Agora está tudo pronto para Digitalizar para a Nuvem. Selecione a configuração de digitalização para Digitalizar para a Nuvem no painel de controle do seu produto Epson.

Tema principal: [Soluções Epson Connect para smartphones, tablets e mais](#)

Tarefas relacionadas

[Configuração dos serviços Epson Connect](#)

[Digitalização para a nuvem](#)

Temas relacionados

[Rede Wi-Fi ou com fio](#)

Uso do AirPrint

O AirPrint habilita a impressão instantânea sem fios de um iPhone, iPad, iPod touch e Mac sem precisar instalar drivers ou baixar software.

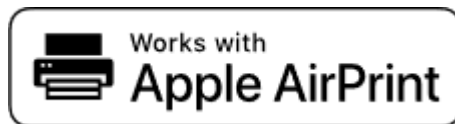

Observação: Se você desativou as mensagens de configuração de papel no painel de controle do seu produto, não é possível usar o AirPrint. Veja o link abaixo para ativar as mensagens, se necessário.

1. Coloque papel no produto.
2. Configure o seu produto para impressão sem fios. Veja o link abaixo.
3. Conecte o dispositivo Apple na mesma rede sem fios que o produto está usando.

4. Imprima no produto a partir do dispositivo.

Observação: Para mais detalhes, consulte a página do AirPrint no website da Apple.

Tema principal: [Informações básicas do produto](#)

Referências relacionadas

[Opções de configurações de origem do papel](#)

Temas relacionados

[Rede Wi-Fi ou com fio](#)

Configuração de impressão em um Chromebook

A sua impressora Epson suporta a impressão nativa em Chromebook, permitindo que imprima de um Chromebook sem drivers ou cabos.

Para instruções de como configurar a sua impressora, visite [Configuração da sua impressora Epson no seu Chromebook](#).

Tema principal: [Informações básicas do produto](#)

Temas relacionados

[Rede Wi-Fi ou com fio](#)

Impressão a partir de um Android usando o Epson Print Enabler

Você pode imprimir sem fios os seus documentos, e-mails, fotos e páginas da internet diretamente do seu telefone ou tablet Android (Android v4.4 ou posterior). Com alguns toques, o seu dispositivo Android descobrirá o seu produto Epson mais próximo e imprimirá.

1. Conecte o seu produto Epson à rede wireless. Veja o link abaixo.
2. No seu dispositivo Android, baixe o plug-in do Epson Print Enabler da loja do Google Play.
3. Vá até **Settings** (Configurações) no seu dispositivo Android, selecione **Printing** (Impressão) e habilite o plug-in da Epson, se necessário.
4. Conecte o seu dispositivo Android à mesma rede wireless que o seu produto.
5. Agora está tudo pronto para imprimir. A partir de um aplicativo Android, como Chrome ou Gmail, toque no ícone de menu e imprima o que estiver na tela.

Observação: Caso não veja o seu produto toque em **All Printers** (Todas as impressoras) e selecione o seu produto.

Tema principal: [Informações básicas do produto](#)

Temas relacionados

[Rede Wi-Fi ou com fio](#)

Uso da impressão com Fire OS

Você pode imprimir sem fios no seu produto Epson na rede a partir de tablets e telefones Amazon Fire. Não há software para baixar, drivers para instalar ou cabos para conectar. Com apenas alguns toques em e-mail, calendário, contatos e WPS Office, você pode enviar o conteúdo da sua tela para um produto Epson.

1. Conecte o seu produto Epson à rede wireless. Veja o link abaixo.
2. Conecte o seu dispositivo Amazon à mesma rede wireless que o seu produto.
3. Agora está tudo pronto para imprimir. A partir do seu aplicativo da Amazon, toque na opção de impressão para selecionar o seu produto para imprimir o conteúdo da tela.

Observação: Caso veja uma mensagem avisando que um plug-in é necessário, toque em **OK** e toque em **Download**. Se o seu produto Amazon Fire usar o Fire OS 5 ou superior, o seu dispositivo utiliza automaticamente o aplicativo Mopria Print Service integrado para imprimir.

Tema principal: [Informações básicas do produto](#)

Temas relacionados

[Rede Wi-Fi ou com fio](#)

Uso de impressão através de dispositivo móvel com Windows 10

Você pode imprimir sem fios no seu produto Epson na rede a partir de tablets e telefones com Windows 10. Não há software para baixar, drivers para instalar ou cabos para conectar. Procure pela opção de impressão no seu aplicativo do Windows 10 para enviar o conteúdo da tela para um produto Epson.

1. Conecte o seu produto Epson à rede wireless. Veja o link abaixo.
2. Conecte o seu dispositivo móvel com Windows 10 à mesma rede wireless que o seu produto.
3. Agora está tudo pronto para imprimir. A partir do seu aplicativo do Windows 10, toque na opção de impressão para selecionar o seu produto para imprimir o conteúdo da tela.

Tema principal: [Informações básicas do produto](#)

Temas relacionados

[Rede Wi-Fi ou com fio](#)

Uso do aplicativo Epson Print and Scan com tablets Windows

Você pode usar este aplicativo gratuito para imprimir fotos e digitalizar a partir do seu tablet Windows (Windows 8 ou superior) Surface RT ou Pro com produtos Epson em rede. O aplicativo Epson Print and Scan permite que você digitalize e capture imagens diretamente no seu tablet ou Microsoft OneDrive.

Observação: O aplicativo Epson Print and Scan não suporta a impressão com Windows 10 Mobile e não dispõe de funções de digitalização para produtos sem scanners.

1. Conecte o seu produto Epson à rede wireless. Consulte o link abaixo.
2. Baixe o aplicativo Epson Print and Scan da Microsoft Windows Store.
3. Conecte o seu tablet com Windows à mesma rede wireless que o seu produto.
4. Abra o aplicativo Epson Print and Scan e selecione o seu produto Epson.

Agora está tudo pronto para imprimir suas fotos e digitalizar.

Tema principal: [Informações básicas do produto](#)

Temas relacionados

[Rede Wi-Fi ou com fio](#)

Uso do serviço de impressão Mopria Print Service

Você pode usar o serviço Mopria Print Service para imprimir do seu celular ou tablet com Android (Android v4.4 ou posterior) no seu produto Epson ou em qualquer produto de outros fabricantes certificado pela Mopria. Você pode baixar o Mopria Print Service do Google Play.

Observação: Para detalhes sobre o Mopria Print Service, [clique aqui](#).

1. Conecte o seu produto Epson à rede wireless. Consulte o link abaixo.
2. No seu dispositivo Android, baixe o aplicativo Mopria Print Service do Google Play.

Observação: Em alguns dispositivos Samsung Galaxy, o Mopria pode vir pré-instalado.

3. Vá até **Settings** (Configurações) no seu dispositivo Android, selecione **Printing** (Impressão) e habilite o serviço Mopria Print Service, se necessário.
4. Conecte o seu dispositivo Android à mesma rede wireless que o seu produto.
5. Agora está tudo pronto para imprimir. A partir de um aplicativo Android, como Chrome ou Gmail, toque no ícone de menu e selecione **Print** (Imprimir). Depois selecione **All printers** (Todas as

impressoras), selecione o seu produto Epson, ajuste as suas configurações de impressão e imprima.

Tema principal: [Informações básicas do produto](#)

Temas relacionados

[Rede Wi-Fi ou com fio](#)

Rede Wi-Fi ou com fio

Consulte estas seções para usar o seu produto em uma rede Wi-Fi ou com fio.

[Recomendação de segurança de rede](#)

[Configuração do modo de infraestrutura Wi-Fi](#)

[Configuração de uma impressão sem fios de um Smartphone ou Tablet](#)

[Configuração do modo Wi-Fi Direct](#)

[Wi-Fi Protected Setup \(WPS\)](#)

[Impressão de uma folha de estado da rede](#)

[Impressão de um relatório de conexão de rede](#)

[Modificação ou atualização das conexões de rede](#)

Recomendação de segurança de rede

Para ajudar a dissuadir acesso não autorizado ao produto em uma rede, você deve proteger o seu ambiente de rede usando medidas de segurança apropriadas.

Medidas de segurança como estas podem ajudar a dissuadir ameaças como perda de dados de usuário, uso de linhas de telefone e fax e outras intrusões:

- **Ative a segurança na sua rede sem fio**

Ative a segurança adequada na rede sem fio que pretende usar com o produto. A segurança da rede, como uma senha de rede, pode dissuadir a interceptação de tráfego na rede sem fio. O seu roteador pode já ter uma senha padrão ativada pelo seu provedor de serviço de internet. Consulte a documentação do seu provedor e do roteador para instruções de como modificar a senha padrão e tornar sua rede mais segura.

- **Somente conecte o produto a uma rede protegida por firewall**

Conectar o produto diretamente à internet pode deixá-lo vulnerável a ameaças de segurança. Ao invés disso, conecte-o a um roteador ou outra conexão de rede protegida por firewall. O seu roteador pode já ter um firewall configurado pelo seu provedor de serviço de internet; verifique com o seu provedor para obter confirmação. Para obter melhores resultados, configure e use um endereço de IP privado para a sua conexão de rede.

- **Modifique a senha padrão de administrador no seu produto**

Se o seu produto tiver uma opção para definição de uma senha de administrador, modifique a senha padrão de administrador para dissuadir acesso de usuários não autorizados a dados pessoais armazenados no produto, como números de identificação, senhas e listas de contato.

Tema principal: [Rede Wi-Fi ou com fio](#)

Configuração do modo de infraestrutura Wi-Fi

Você pode configurar o seu produto para se comunicar com o seu computador usando um roteador ou ponto de acesso wireless. O roteador ou ponto de acesso wireless pode ser conectado ao seu computador através de uma rede com ou sem fio.

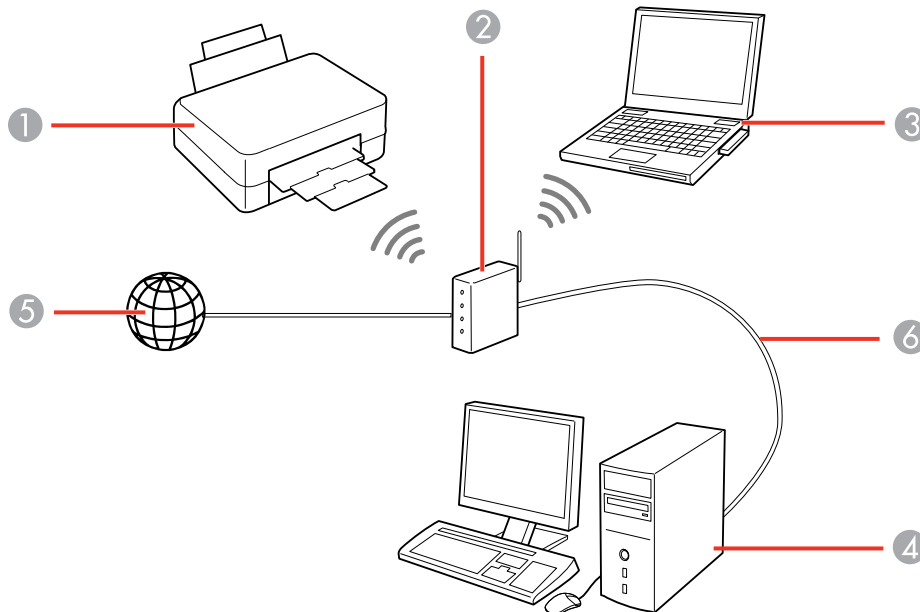

- 1 Produto Epson
- 2 Roteador ou ponto de acesso wireless
- 3 Computador com uma interface wireless
- 4 Computador
- 5 Internet
- 6 Cabo de Ethernet (usado somente para conexão com fio ao roteador ou ponto de acesso)

[Seleção das configurações da rede sem fio no painel de controle](#)

Tema principal: [Rede Wi-Fi ou com fio](#)

Seleção das configurações da rede sem fio no painel de controle

Você pode selecionar ou alterar as configurações de rede wireless usando o painel de controle do produto.

Para instalar o seu produto em uma rede wireless, siga as instruções no pôster *Guia de instalação* e instale o software necessário, baixando-o do site da Epson. O programa de instalação irá guiá-lo na configuração da rede.

Observação: A avaria ou o conserto deste produto pode causar perda de dados e configurações de rede. A Epson não é responsável por fazer backup ou recuperação de dados e configurações durante ou após o período de garantia. Recomendamos que você faça o seu próprio backup ou que imprima os seus dados e configurações de rede.

1. Aperte o botão  início, se necessário.
2. Selecione o ícone  e aperte o botão **OK**.

Você verá uma tela como esta:







3. Selecione **Wi-Fi (Recomendado)**.
4. Selecione **Iniciar ajuste** ou **Alterar Configurações**.
5. Selecione **Assistente de Conf. Wi-Fi**.

6. Selecione o nome da sua rede sem fios e aperte o botão **OK**, ou aperte o botão **+** e selecione **Inserir manualmente** para digitar o nome manualmente. Use o teclado exibido para digitar o nome da sua rede, depois aperte o botão **OK**.



Observação: O nome e senha da rede são sensíveis a letras maiúsculas e minúsculas. Certifique-se de digitar corretamente letras maiúsculas e minúsculas, números ou caracteres especiais.

- Para mover o cursor, selecione a seta para a esquerda ou para a direita.
 - Para modificar a letra para maiúscula ou minúscula, selecione .
 - Para apagar o caractere anterior, selecione .
 - Para digitar números e símbolos, selecione .
 - Para digitar um espaço, selecione .
7. Aperte o botão **OK** para digitar a senha usando o teclado na tela e selecione **OK**.
 8. Confirme as configurações de rede exibidas e selecione **Iniciar ajuste** para salvá-las.
 9. Execute um dos seguintes procedimentos:
 - Se a configuração teve sucesso, selecione **Fechar** para sair.

- Se a configuração não tece sucesso, selecione **Imprimir Relatório de Verificação** para imprimir um relatório de rede ou selecione **Entrar novamente** para digitar novamente o nome e senha da sua rede.

10. Aperte o botão  início para sair.

O ícone  Wi-Fi exibido no visor LCD indica o estado da sua conexão sem fios. Se o produto não estiver conectada à rede, você pode ter selecionado o nome de rede (SSID) errado ou digitado a senha incorretamente. Repita esses passos para tentar novamente.

Se for imprimir do seu computador, certifique-se de que instalou o software de rede, conforme descrito no pôster *Guia de instalação*.

Tema principal: [Configuração do modo de infraestrutura Wi-Fi](#)

Referências relacionadas

[Informação do ícone de estado](#)

Tarefas relacionadas

[Digitar caracteres no visor LCD](#)

Configuração de uma impressão sem fios de um Smartphone ou Tablet

Você pode usar o aplicativo Epson Smart Panel para conectar o seu produto Epson a uma rede sem fios ou conectar o seu dispositivo diretamente ao produto. O Epson Smart Panel está disponível para dispositivos iOS e Android.

Certifique-se de que tenha o seguinte:

- Um dispositivo com Bluetooth ativado conectado a uma rede sem fios
- O aplicativo Epson Smart Panel instalado no dispositivo
- O nome (SSID) e senha da rede sem fios

Observação: O seu dispositivo deve estar próximo ao produto para criar e manter uma conexão Bluetooth.

1. Certifique-se de que o produto esteja ligado e pronto para imprimir.

Observação: Você precisa fazer a configuração inicial e a instalação da tinta antes de configurar a impressão sem fios.

2. Abra o aplicativo Epson Smart Panel no seu dispositivo.

3. Execute um dos seguintes procedimentos:
 - Se o aplicativo reconhecer o produto, siga as instruções na tela para configurar a conexão sem fios.
 - Se o aplicativo não reconhecer o produto automaticamente, selecione o ícone **+** e continue com o próximo passo.
4. Na próxima tela, selecione **Começar a configurar** e siga as instruções na tela.

Observação: Se o seu produto não estiver na lista, aproxime-se do produto e tente novamente. Se o seu produto ainda assim não aparecer, conecte a sua impressora à rede sem fios usando o painel de controle e depois selecione **Conecte o smartphone ao produto já conectado ao Wi-Fi** no aplicativo Epson Smart Panel e siga as instruções na tela. Consulte o link abaixo para instruções de configuração sem fios.

O seu produto agora está conectado a um rede sem fios e configurado para uso com o aplicativo Epson Smart Panel.

Tema principal: [Rede Wi-Fi ou com fio](#)

Tarefas relacionadas

[Uso do aplicativo para dispositivo móvel Epson Smart Panel](#)

Configuração do modo Wi-Fi Direct

Você pode configurar o produto para que se comunique diretamente com o seu computador ou com outro dispositivo sem precisar de um roteador ou ponto de acesso sem fio. Em modo Wi-Fi, o produto age como o ponto de acesso da rede para até 8 dispositivos.

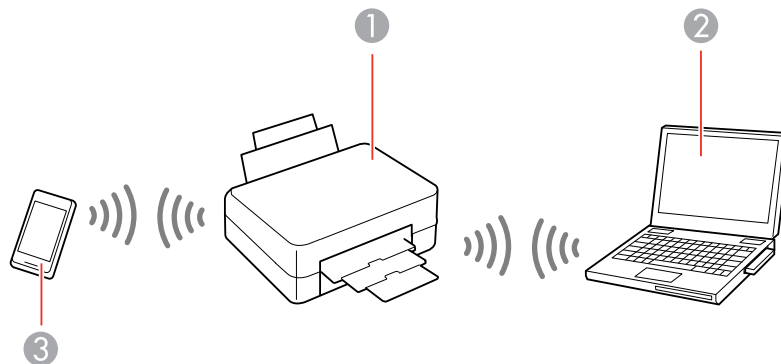

- 1 Produto Epson
- 2 Computador com uma interface sem fio
- 3 Outro dispositivo sem fio

Ativar o modo Wi-Fi Direct (Simple AP)

Tema principal: Rede Wi-Fi ou com fio

Ativar o modo Wi-Fi Direct (Simple AP)

Você pode ativar o modo Wi-Fi Direct para permitir a comunicação direta entre o produto e um computador, dispositivo móvel ou outros dispositivos (até 8) sem um roteador ou ponto de acesso sem fio.

Observação: Certifique-se de que o aplicativo Epson Smart Panel ou outro aplicativo compatível de impressão da Epson esteja instalado no seu dispositivo móvel antes de conectar-se ao produto.

1. Aperte o botão  início, se necessário.
2. Selecione o ícone  e aperte o botão **OK**.

Você verá uma tela como esta:





3. Selecione **Wi-Fi Direct**.
4. Navegue para baixo e selecione **Iniciar Ajuste**.

A informação do produto é exibida no visor LCD, assim:



5. Execute um dos seguintes procedimentos:
 - Abra o aplicativo Epson Smart Panel no seu dispositivo e use a informação no visor LCD para selecionar o seu produto. Pule para o passo 7.
 - Para fazer a conexão sem usar o aplicativo Epson Smart Panel, selecione **Outros métodos** e vá para o próximo passo.
6. Execute um dos seguintes procedimentos:
 - Para dispositivos iOS, selecione **iOS**. Escaneie o código QR com a câmera no seu dispositivo e siga as instruções no dispositivo.
 - Para outros tipos de dispositivo, selecione **Outros Dispositivos do SO**. Use o seu dispositivo para selecionar o nome da rede Wi-Fi (SSID) exibido no visor LCD e depois digite a senha mostrada.
7. Selecione **Completo** no visor LCD.

O ícone azul  Wi-Fi Direct é exibido no visor LCD e indica se o Wi-Fi Direct está ativado no produto.

Observação: Se o ícone  Wi-Fi Direct for exibido no visor LCD, o Wi-Fi Direct não está ativado. Repita esses passos para tentar novamente.

Tema principal: [Configuração do modo Wi-Fi Direct](#)

Referências relacionadas

[Informação do ícone de estado](#)

Tarefas relacionadas

[Uso do aplicativo para dispositivo móvel Epson Smart Panel](#)

Wi-Fi Protected Setup (WPS)

Se a sua rede usar um roteador ou ponto de acesso wireless habilitado para WPS, você pode conectar rapidamente o seu produto à rede usando Wi-Fi Protected Setup (WPS).

Observação: Para verificar se o seu roteador está habilitado para WPS, procure por um botão marcado como **WPS** no seu roteador ou ponto de acesso. Se não houver um botão no hardware, pode haver um botão WPS virtual no software para o dispositivo. Consulte a documentação do seu produto de rede para obter mais detalhes.

[Utilização do WPS para conectar a uma rede](#)

Tema principal: [Rede Wi-Fi ou com fio](#)

Utilização do WPS para conectar a uma rede

Se tiver um roteador ou ponto de acesso habilitado para WPS, você pode usar o Wi-Fi Protected Setup (WPS) para conectar o seu produto à rede.

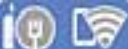
1. Aperte o botão  início, se necessário.
2. Selecione o ícone  e aperte o botão **OK**.

Você verá uma tela como esta:



3. Selecione **Wi-Fi (Recomendado)**.
4. Selecione **Iniciar ajuste** ou **Alterar Configurações**.
5. Selecione **Configurar tecla (WPS)**.
6. Siga as instruções no visor LCD para completar a configuração WPS.

Observação: Selecione **Iniciar Ajuste** dentro de dois minutos depois de ativar o WPS no seu roteador.

7. Aperte o botão  início para sair.



Você verá o ícone  no visor LCD e deve poder conectar o seu produto diretamente a partir do computador ou dispositivo e imprimir. Se for imprimir do seu computador, certifique-se de que instalou o software de rede, conforme descrito no pôster *Guia de instalação*.

Observação: Caso você não veja o ícone , repita estes passos para tentar novamente.

Tema principal: [Wi-Fi Protected Setup \(WPS\)](#)

Impressão de uma folha de estado da rede

Você pode imprimir uma folha de estado da rede para ajudar a determinar as causas de eventuais problemas que podem ocorrer ao usar o produto em uma rede.



1. Aperte o botão  início, se necessário.
2. Selecione **Definições > Definições gerais > Definições de rede > Estado da rede**.
3. Selecione **Imprimir folha de estado**.
4. Pressione o botão  imprimir para imprimir a folha de estado.

Examine as configurações mostradas na folha de estado da rede para diagnosticar quaisquer problemas que você tenha.

Tema principal: [Rede Wi-Fi ou com fio](#)

Impressão de um relatório de conexão de rede

Você pode imprimir um relatório de conexão de rede para ver soluções para qualquer problema que tenha para usar o produto em uma rede.

1. Aperte o botão  início, se necessário.
2. Selecione **Definições > Definições gerais > Definições de rede > Verif. ligação**.
3. Selecione **Imprimir Relatório de Verificação**.
4. Aperte o botão  imprimir para imprimir o relatório de conexão da rede.

Examine os códigos de erro e soluções mostradas no relatório de conexão de rede.

[Códigos e mensagens do relatório de conexão de rede](#)

Tema principal: [Rede Wi-Fi ou com fio](#)

Códigos e mensagens do relatório de conexão de rede

Verifique os códigos de erro e mensagens no relatório de conexão de rede para resolver problemas que pode encontrar com as conexões de rede. Estas tabelas listam soluções para problemas baseando-se nos códigos de erro e mensagens que podem aparecer no alto do relatório.

Verificar conexão da rede	
Verificar resultados	FALHA
Código de erro	(E-1)
Confirme se o cabo de rede está conectado e se os dispositivos de rede como o hub, o router ou o ponto de acesso estão ligados.	
Se seus problemas persistirem, consulte sua documentação para ajuda e dicas sobre trabalho em rede.	

1 Código de erro

2 Mensagem

Observação: Os códigos de erros e mensagens listados aqui podem não se aplicar ao seu produto.

Códigos de erro e mensagens

Código de erro e mensagem	Solução
E-1 Confirme que o cabo de rede está conectado aos dispositivos de rede, como um hub, roteador ou ponto de acesso, e que está ligado.	Certifique-se de que o seu roteador, ponto de acesso e/ou hub está ligado e que o cabo de rede está conectado seguramente ao seu dispositivo e produto. Se estiver tentando configurar Wi-Fi, remova o cabo de rede e configure o Wi-Fi novamente. Ethernet e Wi-Fi não podem ser conectados ao mesmo tempo.

Código de erro e mensagem	Solução
<p>E-2, E-3 ou E-7</p> <p>Nenhum nome de rede (SSID) sem fio encontrado. Confirme que o roteador/ponto de acesso está ligado e que a rede sem fios (SSID) está configurada corretamente. Entre em contato com o seu administrador de rede para obter ajuda.</p> <p>Nenhum nome de rede (SSID) sem fio encontrado. Confirme que o nome de rede (SSID) sem fios do PC ao qual deseja se conectar está configurado corretamente. Entre em contato com o seu administrador de rede para obter ajuda.</p> <p>A chave/senha de segurança digitada não corresponde àquela configurada para o seu roteador/ponto de acesso. Confirme a chave de segurança/senha. Entre em contato com o seu administrador de rede para obter ajuda.</p>	<p>Verifique o seguinte:</p> <ul style="list-style-type: none"> • Certifique-se de que o seu roteador ou ponto de acesso esteja ligado e conectado corretamente ao seu computador ou dispositivo de rede. • Desligue o roteador ou ponto de acesso, aguarde cerca de 10 segundos e volte a ligá-lo. • Mova o seu produto mais próximo do seu roteador ou ponto de acesso e remova qualquer obstáculo que esteja entre eles. Também mova o seu produto para longe de dispositivos como telefones sem fios e micro-ondas. • Confirme que o SSID mostrado no relatório de conexão de rede corresponde à etiqueta no seu roteador ou ponto de acesso. Além disso, também se certifique de que o SSID utilize somente caracteres ASCII e símbolos ou o seu produto não conseguirá exibir o SSID corretamente. • Se estiver tentando conectar usando o método do botão WPS, certifique-se de que o seu roteador ou ponto de acesso suporte esse método. • Se estiver usando uma senha de rede, verifique a etiqueta no seu roteador ou ponto de acesso para confirmar que está usando a senha correta, ou cheque com o seu administrador de rede ou na documentação do seu roteador/ponto de acesso. • Se estiver conectando um dispositivo inteligente que gere SSID, cheque a documentação do dispositivo para encontrar o SSID e senha que deve usar. • Se a sua conexão sem fios desconectar repentinamente e outro dispositivo inteligente tiver sido adicionado à rede usando o método do botão WPS, ou caso a sua rede tenha sido configurada usando um método diferente do de botão WPS, tente baixar e instalar o software do produto novamente.

Código de erro e mensagem	Solução
<p>E-5</p> <p>Modo de segurança (ex. WEP, WPA) não corresponde à configuração atual da impressora. Confirme o modo de segurança. Entre em contato com o seu administrador de rede para obter ajuda.</p>	<p>Se a segurança no seu roteador ou ponto de acesso não for um dos tipos a seguir, modifique o tipo de segurança no seu roteador ou ponto de acesso e reinicie as configurações de rede do seu produto.</p> <ul style="list-style-type: none"> • WEP-64 bit (40 bit) • WEP-128 bit (104 bit) • WPA PSK (TKIP/AES); também conhecido como WPA Personal • WPA2 PSK (TKIP/AES); também conhecido como WPA2 Personal • WPA (TKIP/AES) • WPA2 (TKIP/AES) • WPA3-SAE (AES) <p>Certifique-se também que esteja conectado à banda de 2,4GHz na sua rede e que tenha usado a senha para aquela banda.</p>
<p>E-6</p> <p>O endereço MAC da sua impressora pode estar sendo filtrado. Verifique se o seu roteador/ponto de acesso tem restrições como filtragem de endereço MAC. Consulte a documentação do roteador/ponto de acesso ou entre em contato com o seu administrador de rede para obter assistência.</p>	<p>Se o seu roteador ou ponto de acesso tiver a filtragem de endereço MAC ativada, registre o endereço MAC do seu produto para que não seja filtrado. Encontre o endereço MAC no relatório de conexão de rede e veja a documentação do roteador ou ponto de acesso para instruções.</p> <p>Se o seu roteador ou ponto de acesso estiver usando autenticação compartilhada com segurança WEP, confirme que está usando a chave de autenticação e índice corretos.</p> <p>Se o seu roteador ou ponto de acesso limitar o número de dispositivos conectados, eleve o limite de conexão. Consulte a documentação do roteador ou ponto de acesso para obter mais instruções.</p>

Código de erro e mensagem	Solução
<p>E-8</p> <p>O endereço IP incorreto foi designado para a impressora. Confirme a configuração do endereço IP do dispositivo de rede (hub, roteador ou ponto de acesso). Entre em contato com o seu administrador de rede para obter ajuda.</p>	<p>Se a configuração Obter endereço IP do seu produto estiver definida como Auto, ative DHCP no seu roteador ou ponto de acesso. Se estiver definida como Manual, o endereço IP pode estar fora de alcance ou em um segmento diferente da rede; configure um endereço IP válido usando o painel de controle do produto ou o utilitário Web Config.</p> <p>Você também pode tentar desligar o produto e o roteador ou ponto de acesso, aguardar aproximadamente 10 segundos, e voltar a ligá-los.</p>
<p>E-9</p> <p>Confirme a configuração de conexão e de rede do PC ou de outro dispositivo. Uma conexão usando o EpsonNet Setup está disponível. Entre em contato com o seu administrador de rede para obter ajuda.</p>	<p>Certifique-se de que o seu computador ou dispositivo de rede esteja ligado. Além disso, certifique-se de que você pode acessar a Internet e outros dispositivos na mesma rede que os dispositivos que está tentando conectar ao seu produto.</p> <p>Se ainda não conseguir conectar o seu produto, desligue o roteador ou ponto de acesso, aguarde cerca de 10 segundos e volte a ligá-lo. Baixe e instale o software do seu produto novamente para reiniciar as suas configurações de rede.</p>

Código de erro e mensagem	Solução
<p>E-10</p> <p>Confirme a configuração de endereço IP, máscara de subrede e gateway padrão. Uma conexão usando o EpsonNet Setup está disponível. Entre em contato com o seu administrador de rede para obter ajuda.</p>	<p>Certifique-se de que outros dispositivos na rede estejam ligados e faça o seguinte:</p> <ul style="list-style-type: none"> • Se a configuração Obter endereço IP do seu produto estiver definida como Manual, cheque o endereço IP, máscara de subrede e gateway padrão no relatório de conexão de rede para ver se estão corretos. Se não estiverem, corrija as configurações. • Se o DHCP estiver ativado, configure a opção Obter endereço IP do seu produto como Auto. Se quiser usar o endereço de DHCP designado como um endereço estático, configure Obter endereço IP como Manual, digite o endereço IP do produto conforme listado no relatório de conexão de rede e configure a máscara de subrede como 255.255.255.0. <p>Se ainda não conseguir conectar o seu produto, desligue o roteador ou ponto de acesso, aguarde cerca de 10 segundos e volte a ligá-lo.</p>
<p>E-11</p> <p>A configuração está incompleta. Confirme a configuração de gateway padrão. Uma conexão usando o EpsonNet Setup está disponível. Entre em contato com o seu administrador de rede para obter ajuda.</p>	<p>Se definir a Configuração TCP/IP do seu produto como Manual, verifique se o endereço de gateway padrão listado no relatório de conexão de rede está correto. Além disso, ligue o dispositivo que estiver configurado como o gateway padrão.</p>

Código de erro e mensagem	Solução
<p>E-12</p> <p>Confirme o seguinte:</p> <ul style="list-style-type: none"> -A chave de segurança/senha foi digitada corretamente. -O índice da chave de segurança/senha está definido para o primeiro número -A configuração do endereço IP, máscara de subrede ou gateway padrão está correta <p>Entre em contato com o seu administrador de rede para obter ajuda.</p>	<p>Certifique-se de que outros dispositivos na rede estejam ligados e faça o seguinte:</p> <ul style="list-style-type: none"> • Certifique-se de que o endereço IP, máscara de subrede e gateway padrão estão corretos, se os digitou manualmente. • Confirme que os endereços da máscara de subrede e gateway padrão para outros dispositivos são os mesmos. • Certifique-se de que o endereço IP não está em conflito com outros dispositivos. <p>Se ainda assim não conseguir se conectar ao seu produto, faça o seguinte:</p> <ul style="list-style-type: none"> • Desligue o roteador ou ponto de acesso, aguarde cerca de 10 segundos e volte a ligá-lo. • Baixe e instale o software do seu produto novamente para reiniciar as suas configurações de rede. • Se o seu roteador ou ponto de acesso usar segurança WEP com várias senhas registradas, certifique-se de que a primeira senha registrada está configurada no seu produto.

Código de erro e mensagem	Solução
<p>E-13</p> <p>Confirme o seguinte:</p> <p>-A chave de segurança/senha foi digitada corretamente.</p> <p>-O índice da chave de segurança/senha está definido para o primeiro número.</p> <p>-A conexão e configuração de rede do PC ou de outro dispositivo está correta.</p> <p>Entre em contato com o seu administrador de rede para obter ajuda.</p>	<p>Certifique-se de que o seu roteador, ponto de acesso e/ou hub esteja ligado. Além disso, certifique-se de que a configuração de TCP/IP no seu roteador, ponto de acesso e/ou hub não tenha sido feita manualmente; isso pode fazer com que as configurações de rede do seu produto sejam diferentes dos dispositivos configurados manualmente.</p> <p>Se ainda assim não conseguir se conectar ao seu produto, faça o seguinte:</p> <ul style="list-style-type: none"> • Desligue o roteador ou ponto de acesso, aguarde cerca de 10 segundos e volte a ligá-lo. • Baixe e instale o software do seu produto novamente para reiniciar as suas configurações de rede. • Se o seu roteador ou ponto de acesso usar segurança WEP com várias senhas registradas, certifique-se de que a primeira senha registrada está configurada no seu produto.

Mensagens do ambiente de rede

Mensagem	Solução
<p>O ambiente Wi-Fi precisa ser melhorado. Desligue e depois volte a ligar o roteador sem fios. Se a conexão não melhorar, consulte a documentação do roteador sem fios.</p>	<p>Mova o seu produto mais próximo do seu roteador ou ponto de acesso e remova qualquer obstáculo que esteja entre eles. Depois desligue o roteador ou ponto de acesso, aguarde cerca de 10 segundos e volte a ligá-lo. Se ainda não conseguir se conectar ao produto, veja a documentação que veio com o seu roteador ou ponto de acesso para obter soluções.</p>
<p>*Nenhum outro dispositivo pode ser conectado. Desconecte um dos dispositivos conectados se quiser adicionar outro.</p>	<p>Você pode conectar até 8 computadores ou outros dispositivos no seu produto usando uma conexão Wi-Fi Direct (AP simples). Se quiser adicionar outro dispositivo, desconecte um dispositivo conectado primeiro.</p>

Mensagem	Solução
A mesma SSID do Wi-Fi Direct existe no ambiente. Modifique a SSID do Wi-Fi Direct se não puder conectar um dispositivo inteligente à impressora.	Modifique a SSID do Wi-Fi Direct.

Tema principal: [Impressão de um relatório de conexão de rede](#)

Modificação ou atualização das conexões de rede

Consulte estas seções para modificar ou atualizar como o seu produto se conecta a uma rede.

[Acesso ao utilitário Web Config](#)

[Mudança de uma conexão USB para uma conexão Wi-Fi](#)

[Mudança de uma conexão Wi-Fi para uma conexão com fio](#)

[Conexão a um novo roteador Wi-Fi](#)

[Desativar funções de Wi-Fi](#)

Tema principal: [Rede Wi-Fi ou com fio](#)

Tarefas relacionadas

[Seleção das configurações da rede sem fio no painel de controle](#)

Acesso ao utilitário Web Config

Você pode selecionar as configurações de rede do produto e confirmar o seu estado de operação usando um navegador da web. Para fazê-lo, você deve acessar o utilitário integrado Web Config do produto a partir de um computador ou outro dispositivo que esteja conectado à mesma rede que o produto.

Observação: Você também pode acessar o utilitário Web Config a partir da área de informação do produto no aplicativo Epson Smart Panel.

1. Cheque o estado da rede.
2. Anote o endereço de IP do seu produto.
3. Em um computador ou outro dispositivo conectado à mesma rede que o seu produto, abra um navegador da web.
4. Digite o endereço IP do produto na barra de endereços.

Você verá as opções disponíveis do utilitário Web Config.

Tema principal: [Modificação ou atualização das conexões de rede](#)

Tarefas relacionadas

[Impressão de uma folha de estado da rede](#)

Mudança de uma conexão USB para uma conexão Wi-Fi

Se você já conectou o seu produto ao computador usando uma conexão USB, você pode mudar para uma conexão Wi-Fi.

1. Desconecte o cabo USB do produto.
2. Desinstale o software do produto.
3. Baixe e instale o software do produto a partir do site da Epson usando as instruções no pôster *Guia de instalação*.

Tema principal: [Modificação ou atualização das conexões de rede](#)

Conceitos relacionados

[Desinstalação do software do seu produto](#)

Mudança de uma conexão Wi-Fi para uma conexão com fio

Se você já conectou o seu produto ao computador sem uso de fio, você pode mudar para uma conexão com fio, se necessário.

1. Desative as funções Wi-Fi do seu produto.
2. Conecte uma extremidade de um cabo de rede Ethernet à porta **LAN** do produto.
3. Conecte a outra extremidade a qualquer porta LAN disponível no seu roteador ou ponto de acesso.
4. Desinstale o software do seu produto.
5. Baixe e instale o software do seu produto a partir do site da Epson.
6. Siga as instruções na tela para instalar o software.
7. Quando a tela de seleção da conexão aparecer, selecione **Conexão de rede com fios**.
8. Caso veja uma tela de seleção da opção de configuração, selecione **Configurar a impressora pela primeira vez**.
9. Continue seguindo o restante das instruções na tela.

Tema principal: [Modificação ou atualização das conexões de rede](#)

Conceitos relacionados

[Desinstalação do software do seu produto](#)

Tarefas relacionadas

[Desativar funções de Wi-Fi](#)

Conexão a um novo roteador Wi-Fi

Se trocar o roteador sem fio que vem usando na sua rede, você precisará atualizar a conexão Wi-Fi do produto para o novo roteador.

Observação: Se trocar para um roteador sem fio de 5 GHz, configure o roteador para operar em modo de banda dupla (2,4 GHz e 5 GHz). Se o seu roteador usar um único nome de rede (SSID) para as bandas 2,4 GHz e 5 GHz, dê um nome de rede (SSID) para cada uma das redes, como por exemplo, Rede de 2,4 GHz Rede de 5 GHz. Consulte a documentação do roteador para obter mais instruções.

1. Execute um dos seguintes procedimentos:
 - **Windows:** Desinstale o software do produto.
 - **Mac:** Vá para o próximo passo.
2. Baixe e instale o software do produto a partir do site da Epson usando as instruções no pôster *Guia de instalação*.

Tema principal: [Modificação ou atualização das conexões de rede](#)

Conceitos relacionados

[Desinstalação do software do seu produto](#)

Desativar funções de Wi-Fi

Pode ser que precise desativar as funções de Wi-Fi do seu produto se mudar o tipo de conexão da rede ou se precisar resolver um problema com a sua conexão de rede.

Observação: Antes de desativar as funções de Wi-Fi, anote o SSID (nome de rede) e senha do seu produto, assim como quaisquer configurações de rede selecionadas para os serviços Epson Connect que usar.

1. Aperte o botão  início, se necessário.
2. Selecione o ícone  e aperte o botão **OK**.

Você verá uma tela como esta:



3. Selecione **Wi-Fi (Recomendado)**.
4. Selecione **Alterar Configurações**.
5. Selecione **Outros**.
6. Selecione **Desactivar Wi-Fi**.
7. Selecione **Iniciar Ajuste** para desativar o Wi-Fi.

Tema principal: [Modificação ou atualização das conexões de rede](#)

Tarefas relacionadas

[Impressão de uma folha de estado da rede](#)

Como colocar papel

Antes de imprimir, coloque o papel para o tipo de impressão que vai fazer.

Colocação de papel na gaveta

Capacidade de carregamento do papel

Capacidade de impressão de dois lados

Compatibilidade de papel para impressão sem margens

Papéis Epson compatíveis

Seleção das configurações de papel - Painel de controle

Configurações de tipo de papel ou mídia - Software de impressão

Seleção das configurações padrão de origem do papel

Seleção das configurações universais de impressão

Colocação de papel na gaveta

Você pode colocar papel até esse tamanho na gaveta de papel: Ofício (216 × 357 mm).

Observação: Antes de carregar papel, certifique-se de que o produto não esteja imprimindo, digitalizando ou copiando.

1. Abra a tampa frontal.

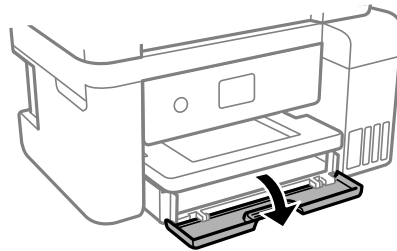

2. Puxe a gaveta de papel para fora até que ela pare.

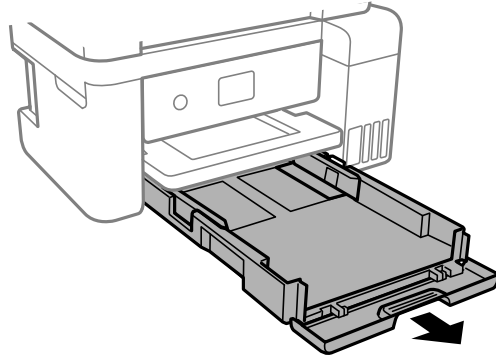

3. Deslize as guias de borda para fora.

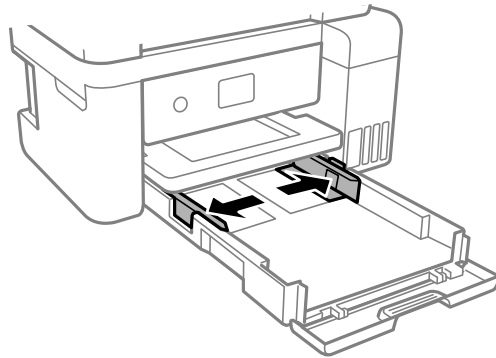

4. Execute um dos seguintes procedimentos:

- Coloque o papel na gaveta com o lado brilhante ou imprimível voltado para baixo e deslize-o para dentro até que ele pare.

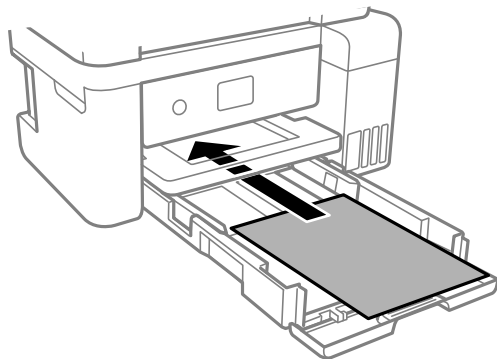

Observação: Certifique-se de que o papel esteja carregado contra a parte traseira da gaveta.

- Para papel tamanho ofício, estenda a guia de papel ofício e carregue o papel usando a linha de guia conforme mostrado.

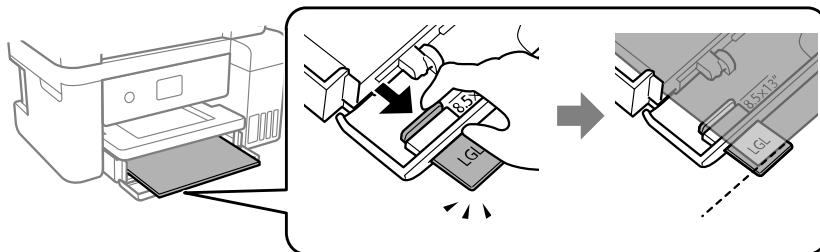

- Coloque até 10 envelopes, com a face imprimível voltada para baixo e a aba virada para a esquerda, conforme mostrado.

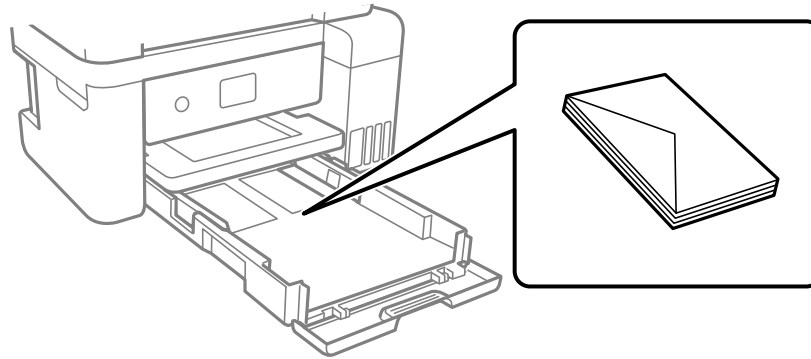

- Carregue uma folha de papel avulsa ou outro papel com orifícios, conforme mostrado.

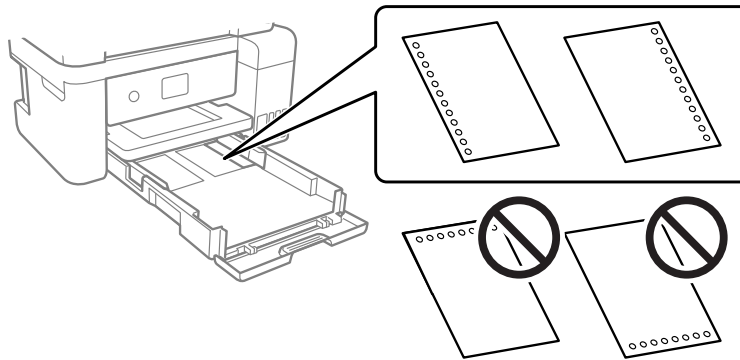

Observação: Não selecione a impressão automática de dois lados para este tipo de papel e não imprima sobre os orifícios.

5. Deslize as guias de borda contra o papel, mas não aperte muito.

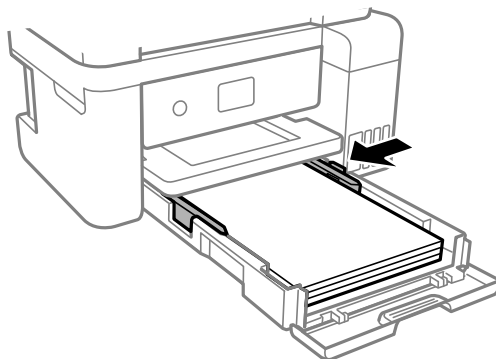

Observação: Certifique-se de que o papel cabe sob as guias nas bordas.

6. Deslize a gaveta de volta para dentro do produto até que ela pare e feche a tampa frontal.
7. No visor LCD do produto, selecione o tamanho e tipo de papel carregado e selecione **Fechar**.

Observação: Se for imprimir em papel timbrado, certifique-se de selecionar **Timbrado** como o tipo de papel. Certifique-se de que fez a configuração de tamanho de papel correta.

8. Estenda a bandeja de coleta.

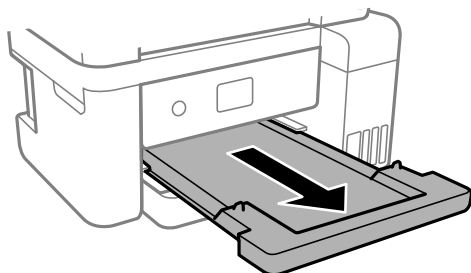

Observação: Não retire ou insira a gaveta de papel durante a impressão.

Sempre siga estas diretrizes de carregamento de papel:

- Coloque apenas o número recomendado de folhas.
- Carregue o papel com a borda estreita para dentro e com o lado imprimível virado para baixo.
- Certifique-se de que o papel está por baixo das guias na borda e de que não está para fora da borda traseira da gaveta.
- Abane e alinhe as bordas do papel antes de carregá-lo. Não abane ou enrole papel fotográfico. Isso pode danificar o lado imprimível.
- Se o papel estiver curvado, alise ou enrole levemente o papel na direção oposta antes de o carregar. Imprimir em papel curvado pode causar obstruções e borrar os impressos.
- Problemas de alimentação do papel podem ocorrer com frequência em impressão manual de dois lados quando imprimir em um lado de um papel pré-impresso. Reduza o número de folhas pela metade ou menos, ou carregue uma folha de papel por vez se o papel continuar a ficar preso.
- Certifique-se de usar papel de fibra longa. Se não tiver certeza de qual tipo de papel está usando, cheque a embalagem do papel ou entre em contato com o fabricante para confirmar as especificações do papel.
- Abane e alinhe as bordas dos envelopes antes de carregá-los. Se você tiver problemas para colocar uma pilha de envelopes, pressione cada envelope antes de colocá-lo ou coloque um envelope de cada vez.
- Se a qualidade de impressão decair quando imprimir em múltiplos envelopes, tente carregar um envelope por vez.
- Coloque o papel timbrado ou papel pré-impresso com a margem superior primeiro.
- Confira o pacote do papel para instruções adicionais de colocação.

Tema principal: [Como colocar papel](#)

Referências relacionadas

[Capacidade de carregamento do papel](#)

[Capacidade de impressão de dois lados](#)

Tarefas relacionadas

[Seleção das configurações de papel - Painel de controle](#)

Capacidade de carregamento do papel

Consulte esta tabela para saber a capacidade de carregamento da gaveta de papel.

Tipo de papel	Capacidade de carregamento
Papel normal Papel de cópia Papel timbrado	Carta (216 × 279 mm), Ofício (216 × 357 mm) ou A4 (210 × 297 mm): 250 folhas
	México-Ofício (216 × 340 mm), 8,5 × 13 pol. (216 × 330 mm), Ofício 9 (215 × 315 mm), Executivo (184 × 267 mm), Meia carta (140 × 216 mm) ou A6 (105 × 148 mm): 50 folhas
	Tamanho definido pelo usuário (182 × 257 mm a 215,9 × 297 mm)*, ou tamanho definido pelo usuário (89 × 127 mm a 215,9 × 1200 mm)*: 1 folha
Epson Presentation Paper Matte Epson High Quality Ink Jet Paper	Carta (216 × 279 mm) ou A4 (210 × 297 mm): 100 folhas
Epson Premium Presentation Paper Matte Epson Photo Paper Glossy Epson Premium Photo Paper Glossy Epson Ultra Premium Photo Paper Glossy Epson Premium Photo Paper Semi-gloss	20 folhas Se o papel alimentar incorretamente ou a impressão ficar desigual ou borrada, carregue uma folha de cada vez.
Epson Premium Presentation Paper Matte Double-sided	1 folha
Envelopes	10 envelopes

* Somente impressão de um computador

Tema principal: [Como colocar papel](#)

Referências relacionadas

[Capacidade de impressão de dois lados](#)

[Especificações do papel](#)

Capacidade de impressão de dois lados

Você pode imprimir nos dois lados do papel usando o modo automático ou manual nos seguintes tipos e tamanhos de papel.

Tipo de papel	Tamanho	Capacidade de impressão de dois lados	
		Automático	Manual
Papel normal Papel para cópia Papel timbrado	Carta (216 × 279 mm) ou A4 (210 × 297 mm)	250 folhas	30 folhas
	Ofício (216 × 357 mm), México-Ofício (216 × 340 mm), 8,5 × 13 pol. (216 × 330 mm), Ofício 9 (215 × 315 mm), Executivo (184 × 267 mm), Meia carta (140 × 216 mm), A6 (105 × 148 mm)	—	30 folhas
	Definido pelo usuário (182 × 257 mm a 216 × 297 mm)	1 folha	1 folha
	Definido pelo usuário (89 × 127 mm a 216 × 1200 mm)	—	1 folha
Epson Premium Presentation Paper Matte Double-sided	Carta (216 × 279 mm)	—	1 folha

* Somente impressão de um computador

Você não pode imprimir nos dois lados nos seguintes tipos de papel:

- Epson Presentation Paper Matte
- Epson High Quality Ink Jet Paper
- Epson Photo Paper Glossy
- Epson Premium Photo Paper Glossy
- Epson Premium Photo Paper Semi-gloss
- Epson Ultra Premium Photo Paper Glossy
- Epson Premium Presentation Paper Matte
- Envelopes

Tema principal: [Como colocar papel](#)

Referências relacionadas

[Capacidade de carregamento do papel](#)

Compatibilidade de papel para impressão sem margens

Você pode imprimir fotos sem margens em tipos e tamanhos de papel compatíveis:

Tipos de papel para imprimir sem margens

- Epson Photo Paper Glossy
- Epson Premium Photo Paper Glossy
- Epson Ultra Premium Photo Paper Glossy
- Epson Premium Photo Paper Semi-gloss
- Epson Premium Presentation Paper Matte
- Epson Premium Presentation Paper Matte Double-sided
- Epson Presentation Paper Matte
- Epson High Quality Ink Jet Paper

Tamanhos de papel sem margens

- 102 × 152 mm
- 127 × 178 mm
- 203 × 254 mm
- A4 (210 × 297 mm)
- Carta (216 × 279 mm)

Tema principal: [Como colocar papel](#)

Referências relacionadas

[Especificações de área imprimível](#)

Papéis Epson compatíveis

Você também pode comprar tinta, caixas de manutenção e papel genuínos Epson através de um revendedor autorizado de produtos Epson. Para encontrar o revendedor de produtos mais próximo, visite o site epson.com.br ou entre em contato com o escritório Epson mais próximo.

Observação: A disponibilidade de papel/mídia varia de acordo com o país.

Tipo de papel	Tamanho	Número de referência	Número de folhas	
Epson High Quality Ink Jet Paper	Carta (216 × 279 mm)	S041111	100	
	A4 (210 × 297 mm)	S041117	100	
	Ofício (216 × 357 mm)	S041067	100	
Epson Presentation Paper Matte	Carta (216 × 279 mm)	S041062-ML	100	
Epson Premium Presentation Paper Matte	203 × 254 mm	S041467	50	
	Carta (216 × 279 mm)	S041257-ML	50	
Epson Premium Presentation Paper Matte Double-sided	Carta (216 × 279 mm)	S041568	50	
Epson Photo Paper Glossy	102 × 152 mm	S041809	50	
		S042038	100	
	Carta (216 × 279 mm)	S041141	20	
		S041271	100	
A4 (210 × 297 mm)		S041140	20	
	Epson Premium Photo Paper Glossy	102 × 152 mm	S041808	40
			S041727	100
		127 × 178 mm	S041464	20
203 × 254 mm		S041465	20	
Carta (216 × 279 mm)		S041286-ML	20	
		S042183	25	
		S041667	50	
	Epson Ultra Premium Photo Paper Glossy	102 × 152 mm	S042181	60
		S042174	100	
127 × 178 mm		S041945	20	
203 × 254 mm		S041946	20	
Carta (216 × 279 mm)		S042182	25	
		S042175	50	

Tipo de papel	Tamanho	Número de referência	Número de folhas
Epson Premium Photo Paper Semi-gloss	102 × 152 mm	S041982	40
	Carta (216 × 279 mm)	S041331-ML	20

Tema principal: [Como colocar papel](#)

Seleção das configurações de papel - Painel de controle

Você pode mudar o tamanho padrão e o tipo de papel para a gaveta de papel usando o painel de controle no produto.

1. Aperte o botão  início, se necessário.
2. Selecione **Definições** > **Definições gerais** > **Definições da impressora** > **Def. origem do papel** > **Definição de Papel**.

Você verá uma tela como esta:

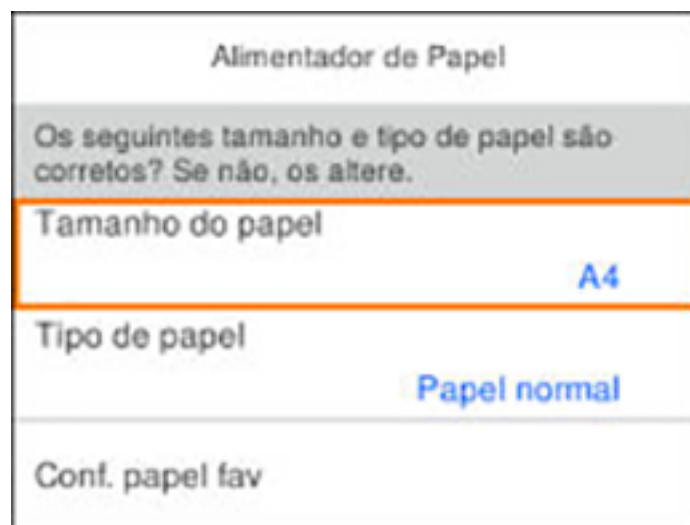

3. Selecione **Tamanho do papel**.
4. Selecione o tamanho do papel colocado.
5. Selecione **Tipo de papel**.

6. Selecione o tipo de papel que colocou.
7. Selecione **Conf. papel fav** para escolher a partir de uma lista de configurações de papel comumente usada.
8. Aperte o botão  início para sair.

[Configurações de tipo de papel ou mídia - Painel de controle](#)

Tema principal: [Como colocar papel](#)

Configurações de tipo de papel ou mídia - Painel de controle

Para este papel	Selecione esta configuração
Papel normal	Papel comum
Papel timbrado	Timbrado
Envelopes	Envelope
Epson Ultra Premium Photo Paper Glossy	Ultra Glossy
Epson Premium Photo Paper Glossy	Prem. Glossy
Epson Photo Paper Glossy	Glossy
Epson Premium Photo Paper Semi-gloss	Prem. Semi-Gloss
Epson Premium Presentation Paper Matte	Prem. Matte
Epson Premium Presentation Paper Matte Double-sided	
Epson High Quality Ink Jet Paper	
Epson Presentation Paper Matte	Presentation Matte

Tema principal: [Seleção das configurações de papel - Painel de controle](#)

Configurações de tipo de papel ou mídia - Software de impressão

Para este papel	Selecione esta configuração
Papel normal	Papel Normal/Bright White Paper
Papel timbrado	Timbrado
Envelopes	Envelope

Para este papel	Selecione esta configuração
Epson Ultra Premium Photo Paper Glossy	Ultra Premium Photo Paper Glossy
Epson Premium Photo Paper Glossy	Premium Photo Paper Glossy
Epson Photo Paper Glossy	Photo Paper Glossy
Epson Premium Photo Paper Semi-gloss	Premium Photo Paper Semi-Gloss
Epson Premium Presentation Paper Matte Epson Premium Presentation Paper Matte Double-sided Epson High Quality Ink Jet Paper	Premium Presentation Paper Matte
Epson Presentation Paper Matte	Presentation Paper Matte

Observação: As configurações listadas aqui só estão disponíveis quando imprimir a partir de seu computador. Elas não se aplicam às configurações do painel de controle do seu produto.

Tema principal: [Como colocar papel](#)

Seleção das configurações padrão de origem do papel

Você pode mudar as configurações padrão de origem do papel usando o painel de controle no produto.

1. Aperte o botão  início, se necessário.
2. Selecione **Definições** > **Definições gerais** > **Definições da impressora**.

Você verá uma tela como esta:

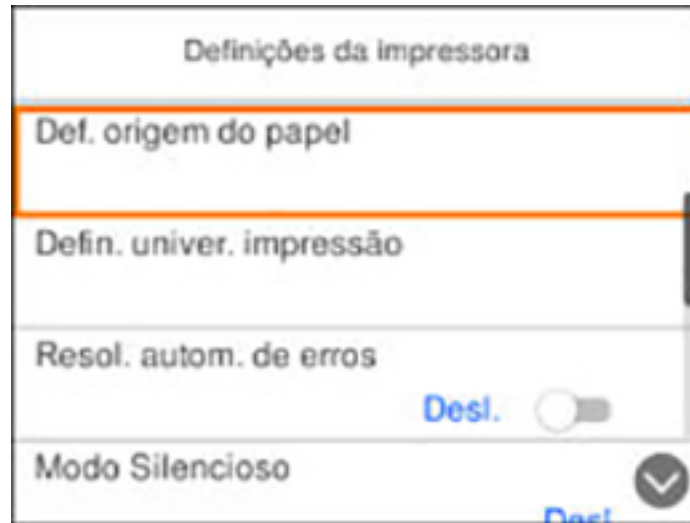

3. Selecione uma destas opções de **Resol. autom. de erros**:
 - Ative esta opção para exibir uma mensagem de alerta e imprimir em apenas um lado do papel quando ocorrer um erro com a impressão frente e verso, ou para imprimir apenas o que a impressora pode processar quando ocorre um erro de memória cheia.
 - Desative esta opção para exibir uma mensagem de erro e parar a impressão se um erro ocorrer.
4. Selecione as opções de **Def. origem do papel** que deseja usar.
5. Quando terminar, pressione o botão  início para sair.

[Opções de configurações de origem do papel](#)

Tema principal: [Como colocar papel](#)

Opções de configurações de origem do papel

Selecione as opções de origem de papel que deseja usar para suas tarefas de impressão.



Opção de configurações de origem do papel	Configurações disponíveis	Descrição
Definição de Papel	Vários	Selecione o tamanho e tipo de papel para cada fonte de papel.

Opção de configurações de origem do papel	Configurações disponíveis	Descrição
Mudança autom. A4/Carta	Ativado	Selecione Ativado para modificar o tamanho selecionado do papel para corresponder ao papel colocado (Carta ou A4) se o tamanho incorreto estiver selecionado.
	Desativado	
Aviso de erro	Aviso de tam. de papel	Selecione Ativado para qualquer uma dessas opções para exibir uma mensagem de erro quando o tipo ou tamanho de papel selecionado não corresponder ao papel carregado.
	Aviso de tipo de papel	
Tela automática configuração papel	Ativado	Selecione Ativado para exibir automaticamente um menu que permite que você selecione o tamanho e tipo de papel quando carregar papel no produto. Observação: Se esta configuração estiver desativada, você não pode imprimir usando AirPrint.
	Desativado	

Tema principal: [Seleção das configurações padrão de origem do papel](#)

Seleção das configurações universais de impressão

Você pode mudar as configurações universais de impressão usando o painel de controle do produto.

1. Aperte o botão  início, se necessário.
2. Selecione **Definições > Definições gerais > Definições da impressora > Definições universais de impressão.**
3. Ajuste as configurações conforme necessário.
4. Quando terminar, pressione o botão  início para sair.

[Opções de definição universal de impressão](#)

Tema principal: [Como colocar papel](#)

Opções de definição universal de impressão

Selecione as opções de definição universal de impressão que deseja usar para os seus trabalhos de impressão.

Opção Definição universal de impressão	Configurações disponíveis	Descrição
Desvio superior	—	Ajusta a margem superior ou esquerda.
Desvio esquerda		
Desvio sup. posterior	—	Ajusta a margem superior ou esquerda da página traseira quando imprimir nos dois lados do papel.
Desvio esq. posterior		
Verif. largura do papel	Ativado	Selecione Ativado para checar a largura do papel antes de imprimir. Isso previne a impressão além das margens do papel quando as configurações de tamanho do papel estão incorretas, mas pode reduzir a velocidade de impressão.
	Desativado	
Ignorar página em branco	Ativado	Selecione Ativado para pular a impressão de páginas em branco automaticamente.
	Desativado	

Tema principal: [Seleção das configurações universais de impressão](#)

Como colocar originais no produto

Siga as instruções aqui para colocar os documentos ou fotos originais no produto.

Cuidado: Não coloque nada em cima do seu produto ou use a tampa como uma superfície de escrita para evitar danos.

[Como colocar originais no vidro do scanner](#)

[Colocação de originais no alimentador automático de documentos](#)

[Especificações de documento original para o AAD](#)

Como colocar originais no vidro do scanner

Você pode colocar no scanner originais de até: Carta (216 × 279 mm) ou A4 (210 × 297 mm).

Observação: Para ver animações das instruções sobre como colocar originais no vidro do scanner, aperte o botão ⓘ ajuda e selecione **Como > Coloque Originais**.

Observação: Quando originais são colocados no AAD e no vidro do scanner, a prioridade é dada aos originais no AAD.

1. Abra a tampa do scanner.

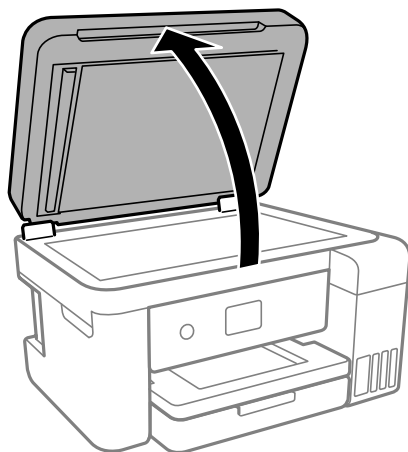

Observação: Se houver poeira ou sujeira no vidro do scanner, o alcance da digitalização pode aumentar para incluir esses elementos e a imagem original pode ficar deslocada ou reduzida. Remova qualquer poeira ou sujeira do vidro do scanner antes de digitalizar.

2. Coloque o original voltado para baixo no vidro do scanner com a parte superior virada para o canto. Deslize o original para as bordas do canto indicado.

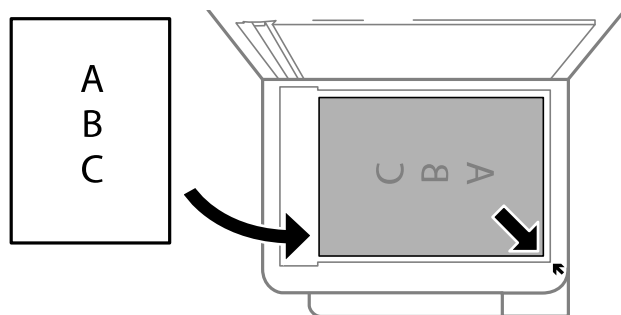

Observação: Se estiver usando o Epson ScanSmart para digitalizar múltiplas fotos ao mesmo tempo, certifique-se que elas estejam a pelo menos 4,5 mm de distância da margem do scanner e a pelo menos 20 mm um do outro.

Observação: As bordas do seu original podem ser cortadas 1,5 mm da borda do vidro do scanner. Posicione manualmente o seu original afastado das bordas para prevenir corte.

Observação: Quando carregar originais espessos, como livros, evite deixar que luz externa reflita no vidro do scanner.

3. Feche a tampa com cuidado para manter o original no lugar.

Cuidado: Não empurre a tampa ou vidro do scanner para baixo ou pode danificar o produto.

Alerta: Tenha cuidado para não prender seus dedos quando fechar a tampa de documentos ou você pode se machucar.

Remova seus originais depois de digitalizar. Se deixar seus originais no vidro do scanner durante muito tempo, eles podem grudar na superfície do vidro.

Tema principal: [Como colocar originais no produto](#)

Temas relacionados

[Como fazer cópias](#)

[Digitalização](#)

Colocação de originais no alimentador automático de documentos

Você pode colocar um original de uma ou múltiplas páginas no alimentador automático de documentos (AAD). Certifique-se de que os originais estão de acordo com as especificações do alimentador automático antes de carregá-los.

Cuidado: Certifique-se de que os originais não estão amassados ou dobrados e que não contêm furos, grampos, fitas adesivas ou outros materiais que podem obstruir o alimentador.

Cuidado: Não coloque fotos ou trabalhos artísticos de alto valor no AAD. Coloque originais frágeis ou valiosos no vidro do scanner para evitar amassá-los ou danificá-los.

Observação: Para ver animações das instruções sobre como colocar originais no vidro do scanner, aperte o botão  ajuda e selecione **Como > Coloque Originais > ADF**.

Observação: Quando originais são colocados no AAD e no vidro do scanner, a prioridade é dada aos originais no AAD.

1. Abra o suporte para documento do AAD e depois estenda a bandeja de saída do AAD.

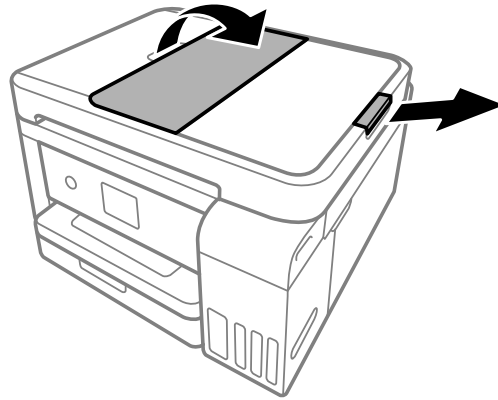

2. Deslize as guias de borda para fora.

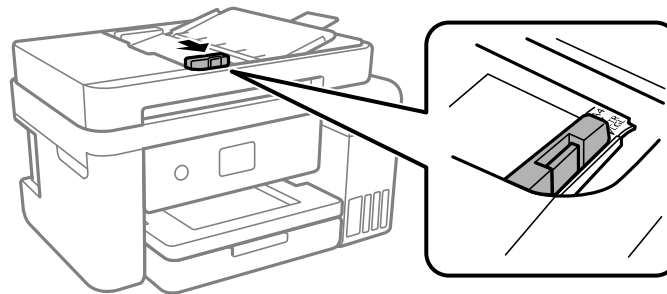

3. Abane a sua pilha de originais e bata cuidadosamente a pilha em uma superfície plana para alinhar as bordas.

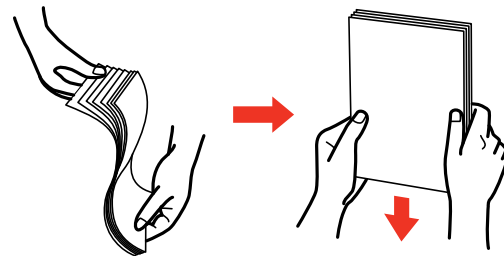

4. Insira os originais no alimentador automático com a face virada para cima e com a borda estreita primeiro.

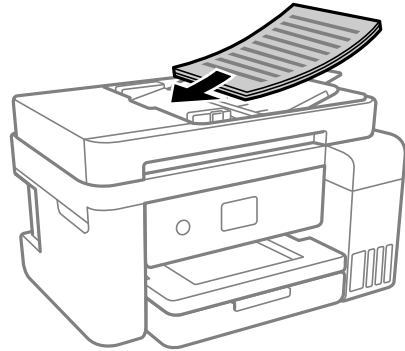

Observação: Não carregue originais acima marca de seta na guia da borda do alimentador automático de documentos.

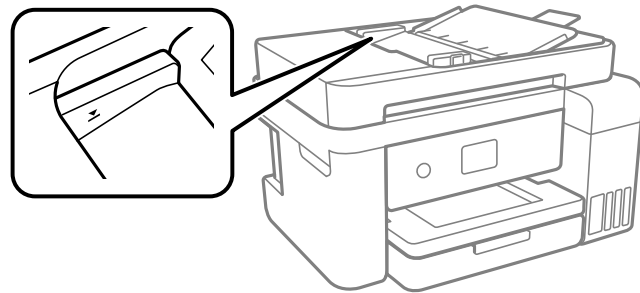

O ícone **ADF** nas telas de cópia e digitalização se acende.

5. Deslize a guia de borda do AAD contra os originais, mas não aperte muito.

Observação: Não adicione originais enquanto digitaliza.

Tema principal: [Como colocar originais no produto](#)

Temas relacionados

[Como fazer cópias](#)

[Digitalização](#)

Especificações de documento original para o AAD

Você pode carregar no AAD documentos originais que estejam de acordo com estas especificações.

Tipo de papel	Tamanho do papel	Gramatura do papel	Capacidade de carregamento
Papel normal	Carta (216 × 279 mm)	64 a 95 g/m ²	Aproximadamente 30 folhas
	A4 (210 × 297 mm)		
	Ofício (216 × 357 mm)		10 folhas
	Tamanho 216 × 330 mm		

Cuidado: Não carregue os seguintes tipos de originais no AAD ou eles podem ser danificados ou danificar o scanner: Use o vidro do scanner para estes tipos de originais:

- Fotos
- Papel térmico
- Tecido ou outro original que não seja de papel
- Originais com superfícies desiguais, como a de documentos em relevo
- Originais que contenham grampos ou cliques
- Originais com papel carbono
- Originais com tinta úmida
- Originais encadernados
- Originais com etiquetas, adesivos ou notas autoadesivas
- Originais rasgados, enrolados, dobrados, deteriorados ou amassados
- Originais com buracos
- Transparências
- Papel autocopiativo
- Originais que são cortados em formato irregular ou com cantos que não sejam ângulos retos

Tema principal: [Como colocar originais no produto](#)

Como fazer cópias

Consulte as informações aqui para copiar documentos ou fotografias usando o produto.

Observação: As cópias podem não ser exatamente do mesmo tamanho que os originais.

[Como copiar documentos ou fotos](#)

[Opções de cópia](#)

Como copiar documentos ou fotos

Você pode copiar fotos ou documentos em uma variedade de tamanhos e tipos de papel, incluindo papéis especiais Epson.

1. Coloque o papel que deseja usar para a impressão.
2. Coloque o seu documento ou foto original no vidro do scanner ou coloque documentos de múltiplas páginas no alimentador automático.
3. Aperte o botão  início, se necessário.
4. Selecione **Copiar**.

Você verá uma tela como esta:



5. Para imprimir mais de uma cópia, use o botão **+** ou **-** para aumentar ou diminuir o número de cópias, ou selecione **Cópias**, use o teclado exibido para digitar o número de cópias e selecione **OK**.

6. Modifique quaisquer configurações exibidas conforme necessário.
7. Selecione **Definições Avançadas** para ver e modificar configurações adicionais de cópia, se necessário.
8. Quando estiver pronto para copiar, aperte o botão  imprimir.

Observação: Para cancelar a impressão, pressione o botão  cancelar.

Tema principal: [Como fazer cópias](#)

Referências relacionadas

[Papéis Epson compatíveis](#)

[Opções de cópia](#)

Temas relacionados

[Como colocar originais no produto](#)

[Como colocar papel](#)

Opções de cópia

Selecione as opções que deseja usar para as suas cópias.

Observação: Nem todas as opções ou configurações podem estar disponíveis, dependendo das outras configurações de cópia selecionadas.

Copiar

Opção de cópia	Configurações disponíveis	Descrição
P&B	—	Copia o documento em preto e branco
Cor	—	Copia o documento em cores
2 faces	1>1 face	Selecione para fazer cópias de dois lados. Quando selecionar 1>2 faces , também selecione a orientação e borda de encadernação para seus originais ou cópias.
	1>2 faces	
Seletor de densidade	Vários níveis	Ajusta a claridade das cópias.

Definições Avançadas

Opção de cópia	Configurações disponíveis	Descrição
Definição de Papel	Configurações diversas	Selecione o tamanho e tipo de papel
Zoom	100%/Tam real	Copia o original no seu tamanho completo.
	Ajustar auto.	Ajusta automaticamente a imagem para caber no tamanho de papel selecionado.
	45%->195% e outras conversões	Converte automaticamente de um tamanho para outro.
Tam. documento	Vários tamanhos	Selecione o tamanho do seu original.
Multi-Page	Uma pág.	Copia cada página do original em folhas individuais.
	+2	Copia duas páginas em uma folha. Navegue para baixo e selecione as configurações de orientação e layout do documento, conforme necessário.
Qualidade	Normal	Ajusta a qualidade das cópias.
	Alto	
Orientação do Original	Vertical	Especifica a orientação dos seus originais.
	Horizontal	
Remover sombra	Desativado	Selecione Ativado para remover sombras que aparecem no centro do documento quando copia um livro ou ao redor do documento quando copia um papel espesso
	Ativado	
Remover orifi.	Desativado	Selecione Ativado para apagar os orifícios de encadernação em um documento
	Ativado	
Cop.C.ID	Desativado	Selecione Ativado para copiar os dois lados de uma identidade em um lado de uma folha de papel.
	Ativado	
Cópia S/ marg	Desativado	Ajusta o tamanho da expansão da foto original quando imprimir fotos sem margens.
	Ativado	
	Normal	
	Médio	
	Mínimo	

Tema principal: [Como fazer cópias](#)

Impressão a partir de um computador

Antes de imprimir a partir do seu computador, verifique se você configurou o produto e instalou o software, conforme descrito no pôster *Guia de instalação*.

Observação: Se você tem uma conexão à internet, é uma boa ideia verificar se há atualizações para o software do produto no site de suporte da Epson. Caso veja a tela de atualização do software, selecione a opção **Ativar a verificação automática** e clique em **OK**. O programa faz uma busca pelo seu sistema para ver se você tem o software mais atual. Siga as instruções na tela.

[Impressão com Windows](#)

[Impressão com o driver Epson integrado - Windows 10 S](#)

[Impressão em um Mac](#)

[Impressão de um Smartphone ou Tablet](#)

[Impressão com Epson Photo+](#)

[Cancelamento da impressão usando o produto](#)

Impressão com Windows

Você pode imprimir com o produto usando qualquer aplicativo do Windows, como descrito nestas seções.

Observação: Se estiver usando o seu produto Epson com o sistema operacional Windows 10 S, você não pode usar o software descrito nesta seção. Você também não pode baixar e instalar qualquer software do produto Epson do site da Epson para uso com o Windows 10 S; é necessário que obtenha o software somente através da loja do Windows.

[Como selecionar configurações básicas de impressão - Windows](#)

[Como selecionar as configurações de impressão frente e verso - Windows](#)

[Seleção das opções de leiaute e impressão - Windows](#)

[Seleção de uma predefinição de impressão - Windows](#)

[Seleção das configurações avançadas - Windows](#)

[Impressão do seu documento ou foto - Windows](#)

[Verificação do estado da impressão - Windows](#)

[Bloqueio de configurações da impressora - Windows](#)

[Seleção das configurações padrão de impressão - Windows](#)

Alteração das opções de atualização automática

Tema principal: [Impressão a partir de um computador](#)

Como selecionar configurações básicas de impressão - Windows

Selecione as configurações básicas para o documento ou foto que você deseja imprimir.

1. Abra a foto ou documento que deseja imprimir.
2. Selecione o comando de impressão no seu aplicativo.

Observação: Pode ser necessário selecionar um ícone de impressão na tela, a opção **Imprimir** no menu Arquivo ou outro comando. Veja o utilitário de ajuda do seu aplicativo para mais detalhes.

3. Se necessário, selecione o nome do produto como a impressora que deseja usar.

Observação: Pode ser que também tenha que selecionar **Propriedades** ou **Preferências** para ver as suas configurações de impressão.

Você verá a guia Principal da janela de configurações da sua impressora:

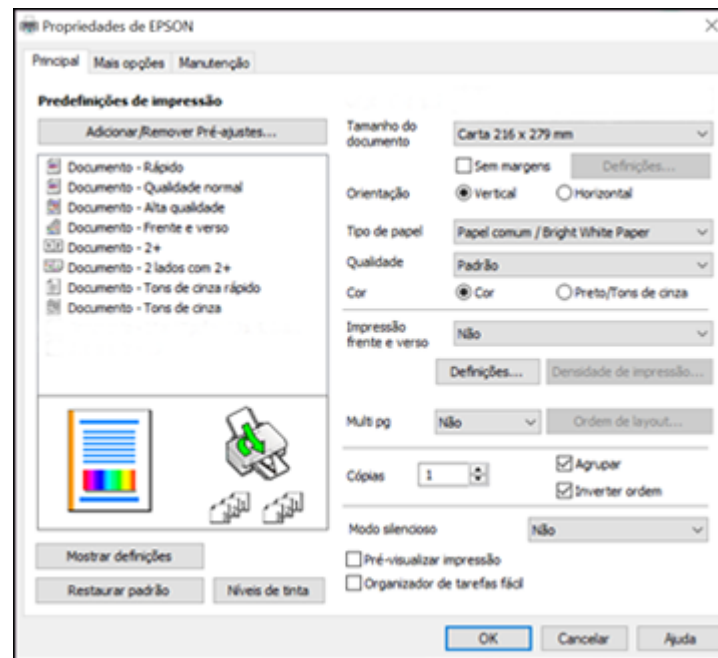

4. Selecione o tamanho do papel colocado como a definição de Tamanho do documento.

Observação: Você também pode selecionar a configuração **Definido pelo usuário** para criar um tamanho de papel personalizado, mas não poderá usar a opção **Sem margens** e a configuração de Qualidade fica definida como **Normal**.

5. Se você estiver imprimindo uma fotografia sem margens, selecione **Sem margens**. Você pode clicar em **Definições** para acessar opções adicionais para impressão sem margens.

Observação: Você deve selecionar um tipo e tamanho de papel sem margens compatível para imprimir sem margens. Confira a lista de compatibilidade de papel sem margem para mais detalhes.

6. Selecione a orientação do seu documento.

Observação: Se você estiver imprimindo um envelope, selecione **Horizontal**.

7. Selecione o tipo de papel colocado como a definição de Tipo de papel.

Observação: A definição pode não corresponder exatamente ao nome do seu papel. Veja a lista de definições de tipo de papel para mais detalhes.

8. Selecione a configuração de **Qualidade** que corresponde à qualidade de impressão que deseja usar.

9. Selecione uma opção de cor:

- Para imprimir um documento ou foto em cores, selecione a opção **Cor**.
- Para imprimir texto ou gráficos em preto ou em tons de cinza, selecione a opção **Preto/Tons de cinza**.

10. Para imprimir nos dois lados do papel, selecione a configuração de **Impressão frente e verso** e as opções que deseja.

11. Para imprimir várias páginas em uma folha de papel ou imprimir uma imagem em várias folhas de papel, selecione uma das opções no menu Multi-páginas e selecione as opções de impressão desejadas.

12. Para imprimir várias cópias e organizar a ordem de impressão, selecione as opções de **Cópias**.

13. Para visualizar o seu trabalho antes de imprimir, selecione **Pré-visualizar impressão**.

14. Para salvar o seu trabalho de impressão como um projeto que pode ser modificado e combinado com outros trabalhos, selecione **Organizador de tarefas fácil**.

15. Para reduzir ruído durante a impressão quando selecionar **Papel normal/Bright White Paper**, selecione **Sim** no menu Modo silencioso.

Observação: Ativar a opção **Modo silencioso** pode reduzir a velocidade de impressão.

[Opções de qualidade de impressão - Windows](#)

[Opções de impressão de múltiplas páginas - Windows](#)

Tema principal: [Impressão com Windows](#)

Referências relacionadas

[Capacidade de impressão de dois lados](#)

[Compatibilidade de papel para impressão sem margens](#)

[Configurações de tipo de papel ou mídia - Software de impressão](#)

Tarefas relacionadas

[Como selecionar as configurações de impressão frente e verso - Windows](#)

[Impressão do seu documento ou foto - Windows](#)

Opções de qualidade de impressão - Windows

Você pode selecionar qualquer uma das opções de qualidade disponíveis para aperfeiçoar a qualidade da sua impressão. Algumas definições podem estar indisponíveis, dependendo da configuração de tipo de papel e de borda que você selecionou.

Rascunho

Para impressão de rascunho em papel comum.

Rascunho - Vívido

Para impressão de rascunho em papel comum, com boa qualidade e velocidade de impressão.

Padrão

Para impressão do dia a dia de texto e imagem.

Padrão - Vívido

Para texto e gráficos com boa qualidade e velocidade de impressão.

Alto

Para fotos e gráficos com alta qualidade de impressão.

Mais configurações

Abre uma janela que permite que escolha entre níveis de velocidade e qualidade.

Tema principal: [Como selecionar configurações básicas de impressão - Windows](#)

Opções de impressão de múltiplas páginas - Windows

Você pode selecionar qualquer uma das opções disponíveis no menu Multi-páginas para configurar a sua tarefa de impressão de várias páginas.

2+, 4+, 6+, 8+, 9+ e 16+

Imprime várias páginas em uma folha de papel. Clique no botão **Ordem de layout** para selecionar o leiaute de página e as opções de borda.

2×1 Pôster, 2×2 Pôster, 3×3 Pôster, 4×4 Pôster

Imprime uma imagem em várias folhas de papel para criar um pôster grande. Clique no botão **Configurações** para selecionar o leiaute de imagem e as opções.

Tema principal: [Como selecionar configurações básicas de impressão - Windows](#)

Como selecionar as configurações de impressão frente e verso - Windows

Você pode imprimir em ambos os lados do papel, selecionando uma das opções de Impressão frente e verso na guia Principal.

Observação: Algumas opções podem estar pré-selecionadas ou indisponíveis, dependendo das outras configurações que você escolheu ou caso esteja acessando o produto através de uma rede.

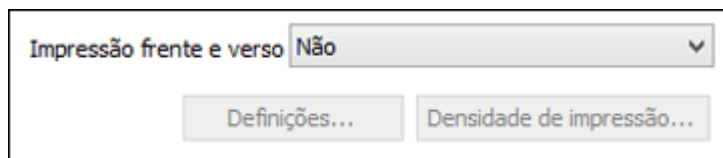

1. Selecione uma das opções de **Impressão frente e verso**:
 - **Auto (União de margem longa)** para imprimir o seu trabalho em frente e verso virando o papel automaticamente pela margem mais longa.
 - **Auto (União de margem curta)** para imprimir o seu trabalho em frente e verso virando o papel automaticamente pela margem mais curta.
 - **Manual (União de margem longa)** para imprimir o seu trabalho em frente e verso, imprimindo primeiro em um lado do papel e depois pedindo que vire o papel pela margem mais longa, para imprimir do outro lado (recomendado para tipos de papel que não suportam impressão em frente e verso automática).
 - **Manual (União de margem curta)** para imprimir o seu trabalho em frente e verso, imprimindo primeiro em um lado do papel e depois pedindo que vire o papel pela margem mais curta, para

imprimir do outro lado (recomendado para tipos de papel que não suportam impressão em frente e verso automática).

2. Clique no botão **Definições**.

Você verá esta janela:

Configurações de encadernação

Borda de encadernação

Borda longa esquerda Borda curta superior Borda longa direita

Margem de encadernação

Página frontal 0,00 [0,00 ... 1,18]

Página traseira 0,00 [0,00 ... 1,18]

Unidade mm pol.

Página inicial

Da frente De trás

Criar livro dobrado

Livreto

Encadernação pelo centro Encadernação pelo lado

OK Cancelar Ajuda

3. Selecione as opções de impressão em frente e verso que deseja utilizar.
4. Clique em **OK** para retornar à guia Principal.
5. Clique no botão **Densidade de impressão**.

Você verá esta janela:

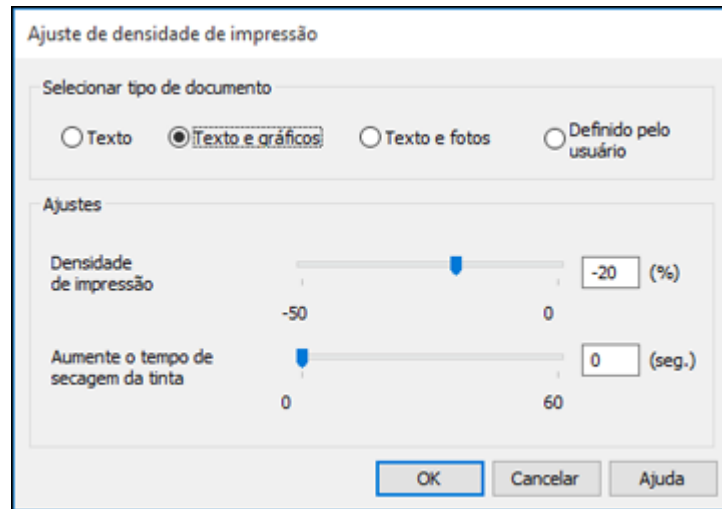

6. Selecione o tipo de documento que deseja imprimir como a configuração Tipo de documento. O software define automaticamente as opções de Ajustes para esse tipo de documento.
7. Se necessário, selecione a opção de Ajustes que deseja usar.
8. Clique em **OK** para retornar à guia Principal.
9. Imprima uma cópia de teste do seu documento em frente e verso para testar as configurações selecionadas.
10. Siga as instruções exibidas na tela durante a impressão.

[Opções de impressão em frente e verso - Windows](#)

[Ajustes de densidade da impressão - Windows](#)

Tema principal: [Impressão com Windows](#)

Referências relacionadas

[Capacidade de impressão de dois lados](#)

Tarefas relacionadas

[Como selecionar configurações básicas de impressão - Windows](#)

Opções de impressão em frente e verso - Windows

Você pode selecionar qualquer opção disponível na janela Configurações de encadernação para configurar o trabalho de impressão frente e verso.

Borda de encadernação

Seleciona uma definição que orienta encadernação da impressão em frente e verso na direção desejada.

Margem de encadernação

Seleciona as opções que definem uma margem mais espessa para permitir a encadernação.

Página inicial

Seleciona se a impressão começa com a primeira ou última página.

Cria Livro Dobrado

Selecione a opção **Livreto** e uma opção de encadernação para imprimir páginas em frente e verso, como um livreto.

Tema principal: [Como selecionar as configurações de impressão frente e verso - Windows](#)

Ajustes de densidade da impressão - Windows

Você pode selecionar qualquer opção disponível na janela de ajuste de densidade de impressão para ajustar a qualidade do trabalho de impressão em frente e verso.

Densidade de impressão

Define o nível de cobertura de tinta para impressão frente e verso.

Aumente o tempo de secagem da tinta

Define a quantidade de tempo necessária para secagem da tinta após a impressão em um lado do papel antes de imprimir no outro lado na impressão em frente e verso, para evitar que a tinta borre.

Tema principal: [Como selecionar as configurações de impressão frente e verso - Windows](#)

Seleção das opções de leiaute e impressão - Windows

Você pode selecionar uma variedade de opções adicionais de leiaute e impressão para seus documentos ou fotos na guia **Mais opções**.

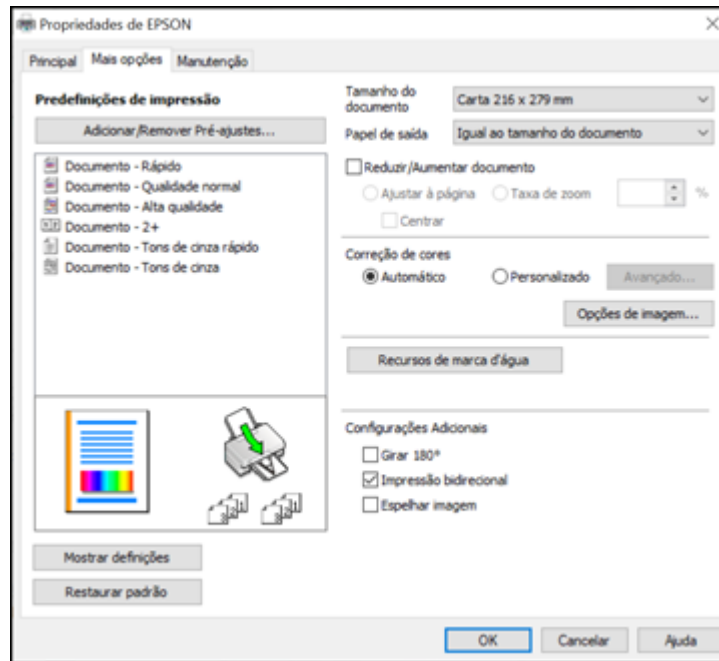

1. Para alterar o tamanho de seu documento impresso ou foto, selecione **Reduzir/Aumentar documento** e selecione uma destas opções de dimensionamento.
 - Selecione a opção **Ajustar à página** para dimensionar a sua imagem para que caiba no papel colocado. Selecione o tamanho do seu documento ou foto como a opção de Tamanho do documento e o tamanho do papel como a opção de Papel de saída. Se quiser centralizar a imagem no papel, selecione a opção **Centrar**.
 - Selecione a opção **Taxa de zoom** para reduzir ou aumentar o seu documento ou foto uma porcentagem específica. Selecione a porcentagem no menu %.
2. Selecione uma das seguintes opções de correção de cor:
 - Selecione **Automático** para ajustar automaticamente a nitidez, o brilho, o contraste e a saturação da cor da sua imagem.

- Selecione **Personalizado** e clique no botão **Avançado** para ajustar manualmente a configuração de correção de cores ou para desativar o gerenciamento de cores no software da impressora.
- Selecione **Opções de imagem** para acessar configurações adicionais para melhorar as imagens impressas.

Observação: Você também pode selecionar as configurações de **Impressão universal de cor**.

3. Para adicionar as seguintes características, clique no botão **Recursos de marca d'água**:

- **Não copiar:** adiciona uma marca d'água que aparece apenas quando o documento é copiado.

Observação: Esta configuração não está disponível para todos os tipos de impressão. Clique no botão **Adic./Apagar** para criar um modelo e clique no botão **Definições** para personalizá-lo.

- **Marca d'água:** adiciona uma marca d'água visível a seu documento.

Observação: Clique no botão **Adic./Apagar** para criar a sua marca d'água e clique no botão **Definições** para personalizar a marca d'água.

- **Cabeçalho/Rodapé:** adiciona informações como data e hora à parte superior ou inferior do seu documento.

Observação: Clique em **Definições** para personalizar o texto e a posição do cabeçalho e rodapé.

4. Selecione quaisquer opções de configuração adicionais para personalizar a sua impressão.

[Opções personalizadas de correção de cor - Windows](#)

[Opções de imagem e configurações adicionais - Windows](#)

[Configurações de cabeçalho/rodapé - Windows](#)

Tema principal: [Impressão com Windows](#)

Tarefas relacionadas

[Impressão do seu documento ou foto - Windows](#)

Opções personalizadas de correção de cor - Windows

Você pode selecionar quaisquer opções disponíveis na janela de Correção de cores para personalizar as cores da imagem do seu trabalho de impressão.

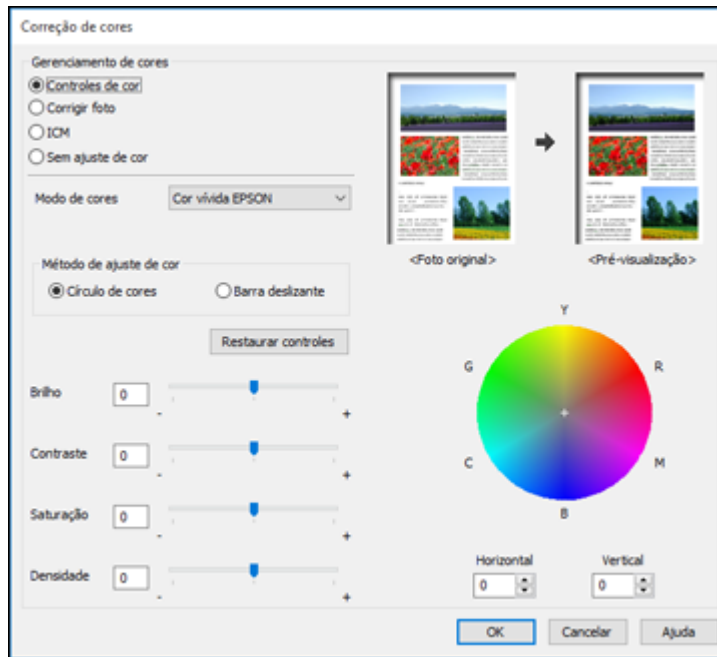

Controles de cor

Permite que selecione um **Modo de cores**, configurações individuais para **Brilho**, **Contraste**, **Saturação** e **Densidade**, e tons de cor individuais. Dependendo do modo de cor selecionado, você também pode ajustar a densidade do meio-tom usando a configuração de **Gama**.

Corrigir foto

Melhora a cor, contraste e nitidez das fotos com falhas.

Observação: Corrigir foto usa uma tecnologia sofisticada de reconhecimento de rosto para otimizar fotos que incluem rostos. Para que isso funcione, ambos os olhos e o nariz devem estar visíveis no rosto do sujeito. Se sua foto incluir um rosto com uma cor intencionalmente diferente, como em uma estátua, você pode ter que desativar a função **Corrigir foto** para manter os efeitos de cor especiais.

ICM

Permite que você gerencie as cores usando perfis de impressão de cores instalados.

Sem ajuste de cor

Desativa o gerenciamento de cores no software da impressora para que você possa gerenciar as cores usando apenas o software.

Tema principal: [Seleção das opções de leiaute e impressão - Windows](#)

Opções de imagem e configurações adicionais - Windows

Você pode selecionar qualquer uma das opções de imagem e configurações adicionais para personalizar a sua impressão. Algumas opções podem estar pré-selecionadas ou indisponíveis, dependendo das outras configurações que você escolheu.

Opções de imagem

Enfatizar texto

Ajusta o peso do texto impresso para melhor leitura.

Enfatizar linhas finas

Ajusta o peso das linhas impressas para melhor visibilidade.

Suavizar contornos

Suaviza bordas serrilhadas em imagens de baixa resolução, como capturas de tela ou imagens da Internet.

Corrigir olhos vermelhos

Reduz ou remove olhos vermelhos nas fotos.

Imprimir texto em preto

Imprime texto colorido em preto.

Para texto colorido

Imprime texto colorido em um padrão de fundo ou sublinhado.

Para gráficos e imagens coloridos

Imprime gráficos e imagens coloridos com padrões de sobreposição.

Para texto, gráficos e imagens coloridos

Imprime textos, gráficos e imagens coloridos com padrões de sobreposição.

Opções de melhoria

Especifica configurações de Impressão universal de cor para aprimoramento de texto, gráficos e imagens.

Configurações Adicionais

Girar 180°

Imprime a imagem girada 180° de sua orientação original.

Impressão bidirecional

Imprime nas duas direções (direita para a esquerda e esquerda para a direita), aumentando a velocidade, mas reduzindo a qualidade de impressão.

Espelhar imagem

Inverte a imagem impressa da esquerda para a direita.

Tema principal: [Seleção das opções de leiaute e impressão - Windows](#)

Configurações de cabeçalho/rodapé - Windows

Você pode selecionar quaisquer das opções de configuração de cabeçalho/rodapé para adicionar cabeçalhos ou notas de rodapé quando imprimir. Os itens estão disponíveis para impressão na parte superior e inferior das suas páginas, na esquerda, na direita ou no centro da página.

Observação: Essas configurações não são salvas com o seu documento.

Configurações de cabeçalho/rodapé

Superior esquerdo	Superior centro	Superior direito
Nome do usuário	Nenhum	Data/Hora
Inferior esquerdo	Inferior centro	Inferior direito
Nenhum	Nenhum	Nenhum

Número inicial: 1

Começar a imprimir na página: 1

Texto:

Cor: Preto

Fonte: Arial

Tamanho: 11 pt [6 ... 72]

Estilo: Negrito, Itálico

Restaurar ajustes padrão OK Cancelar Ajuda

Você pode escolher imprimir a seguinte informação:

- Nome do usuário
- Nome do computador
- Data
- Data/Hora
- Nome do documento
- Número de agrupamentos (número de cópias)
- Número da página
- Texto

Você também pode ajustar as configurações de texto para a informação impressa.

Observação: O nome de usuário, nome do computador, data e hora vêm do Painel de controle do Windows no seu computador.

Tema principal: [Seleção das opções de leiaute e impressão - Windows](#)

Seleção de uma predefinição de impressão - Windows

Para o acesso rápido a grupos comuns de configurações de impressão, você pode selecionar uma predefinição de impressão na guia **Principal** ou na guia **Mais opções**.

Observação: Você pode criar as suas predefinições clicando no botão **Adicionar/Remover Pré-ajustes**.

1. Clique na guia **Principal** ou **Mais opções**.

Você verá as opções de **Predefinições de impressão** disponíveis à esquerda:

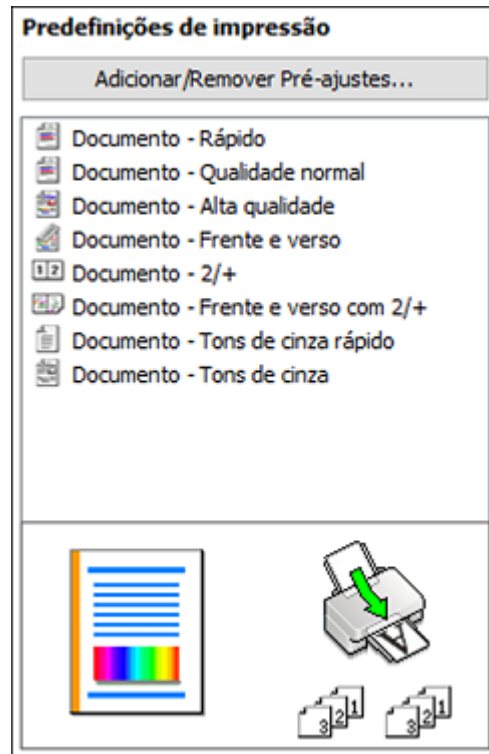



2. Coloque o seu cursor sobre uma das **Predefinições de impressão** para ver uma lista de configurações.
3. Clique em uma predefinição para modificar ou deletar a configuração ou use qualquer uma das opções disponíveis na tela para controlar as predefinições de impressão.
4. Para escolher uma predefinição para impressão, selecione-a.
5. Clique em **OK**.

Tema principal: [Impressão com Windows](#)

Seleção das configurações avançadas - Windows

Você pode selecionar configurações adicionais que se aplicam a todos os trabalhos de impressão que enviar para o seu produto.

1. Acesse a área de trabalho do Windows e clique com o botão direito do mouse no ícone  do seu produto na parte direita da barra de tarefas do Windows, ou clique na seta para cima e clique com o botão direito do mouse em .
2. Selecione **Definições da impressora**.
3. Clique na guia **Manutenção**.

Você vê as opções de manutenção:

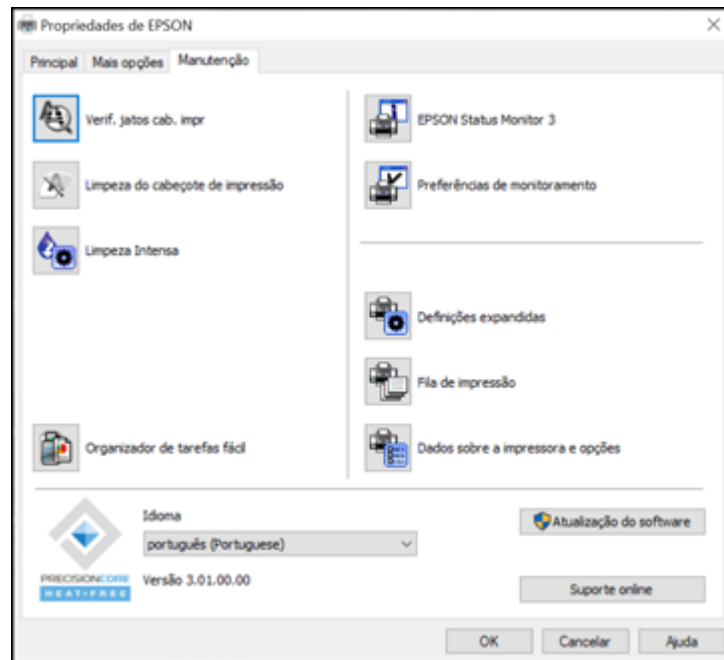

4. Clique no botão **Definições expandidas**.

Você verá esta janela:

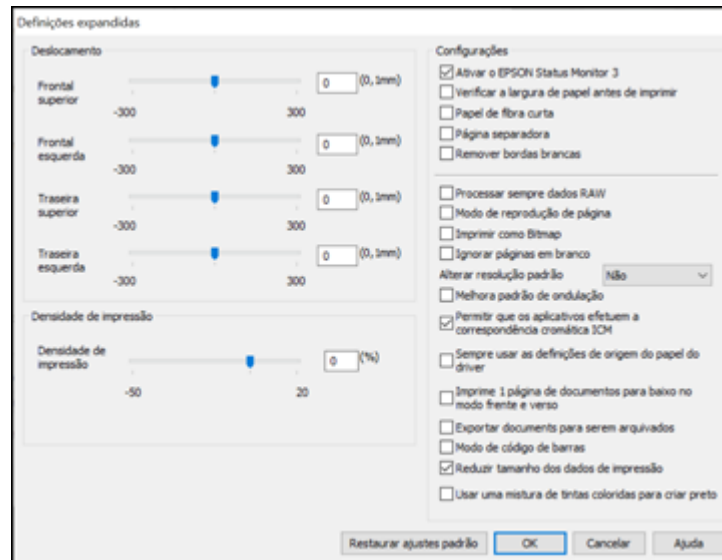

5. Selecione quaisquer opções de configuração avançada para personalizar a sua impressão.
6. Clique em **OK** para fechar a janela de Definições expandidas.
7. Clique em **OK** para fechar a janela do software da impressora.

[Definições expandidas - Windows](#)

Tema principal: [Impressão com Windows](#)

Definições expandidas - Windows

Você pode selecionar estas configurações na janela de Definições expandidas.

Ativar o EPSON Status Monitor 3

Ativa a monitoração do produto para tintas e papéis e outros problemas.

Verificar a largura de papel antes de imprimir

Evita imprimir além das margens do papel caso a configuração de tamanho do papel esteja incorreta; pode reduzir a velocidade de impressão.

Papel de fibra curta

Evita manchas de tinta quando imprime em envelopes ou papel espesso.

Página separadora

Antes de cada documento, imprime uma página de separação contendo título, usuário, data e hora.

Remover bordas brancas

Remove as margens brancas que podem aparecer quando imprime fotos sem margens.

Processar sempre dados RAW

Aumenta a velocidade de impressão e pode resolver outros problemas de impressão.

Modo de reprodução de página

Aumenta a velocidade de impressão quando a impressão for extremamente lenta ou se a cabeça de impressão para durante a impressão.

Imprimir como bitmap

Aumenta a velocidade de impressão quando a impressão for extremamente lenta ou se a cabeça de impressão parar durante a impressão e outras configurações não ajudarem.

Ignorar páginas em branco

Garante que o produto não imprima as páginas que não contenham texto ou imagens.

Alterar resolução padrão

Reduz a resolução dos dados de impressão para corrigir problemas de impressão.

Melhora padrão de ondulação

Imprime gráficos com um padrão mais fino.

Permitir que os aplicativos efetuem a correspondência cromática ICM

Permite que aplicativos executem correspondência de cores ICM.

Sempre usar as definições de origem de papel do driver

Imprime utilizando a configuração de fonte de papel no driver da impressora e não a configuração no seu aplicativo.

Imprime 1 página de documentos para baixo no modo frente e verso

Imprime páginas de um lado apenas em um trabalho de impressão frente e verso, com a face para baixo ao invés de para cima.

Imprimir documentos para arquivar

Exporta todos os documentos horizontais, verticais, de um e dois lados na mesma orientação para que seja mais fácil preenchê-los.

Modo de código de barras

Reduz o sangramento da imagem ao imprimir códigos de barras em papel comum, timbrado, reciclado, pré-impresso, envelopes e papel espesso.

Reduzir tamanho dos dados de impressão

Aumenta a compressão dos dados de impressão para melhorar a velocidade de impressão. Não é recomendado quando imprimir padrões finos.

Usar uma mistura de tintas coloridas para criar preto

Mistura cores das tintas para criar um preto composto quando imprime com qualidade padrão em papel comum ou envelopes.

Tema principal: [Seleção das configurações avançadas - Windows](#)

Impressão do seu documento ou foto - Windows

Depois de ter selecionado as definições de impressão, você está pronto para salvar suas configurações e imprimir.

1. Clique em **OK** para salvar suas configurações.

Você verá a janela do aplicativo de impressão, como esta:

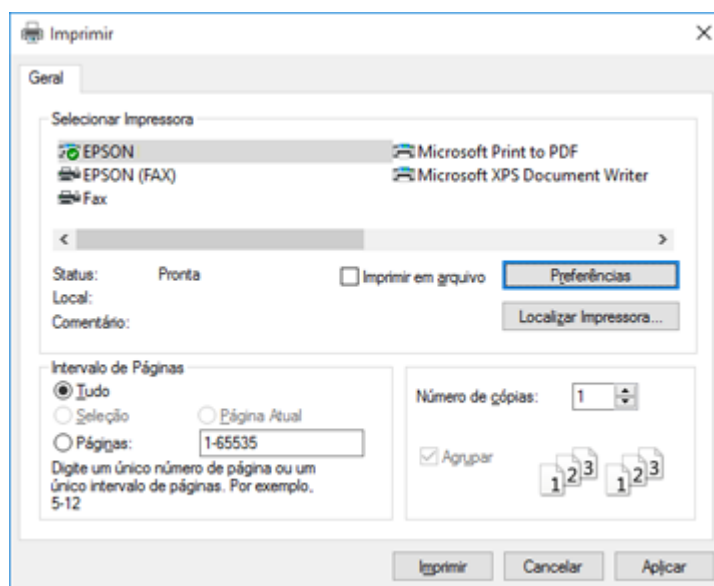

2. Clique em **Aplicar** ou em **Imprimir** para iniciar a impressão.

Tema principal: [Impressão com Windows](#)

Tarefas relacionadas

[Como selecionar configurações básicas de impressão - Windows](#)

Verificação do estado da impressão - Windows

Durante a impressão, você verá esta janela mostrando o progresso do trabalho de impressão. Permite que você controle a impressão e cheque o estado da tinta.

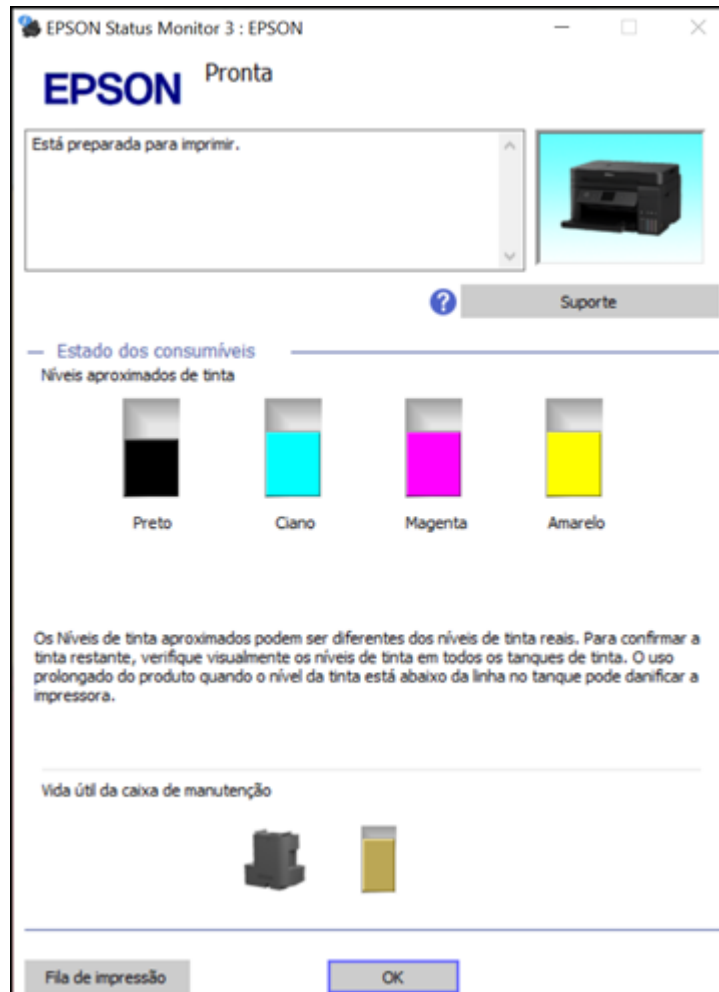





- Para cancelar a impressão, clique em **Cancelar**.
- Para ver os trabalhos na fila de impressão, clique em **Fila de Impressão**.

Tema principal: [Impressão com Windows](#)

Bloqueio de configurações da impressora - Windows

Administradores do Windows podem bloquear acesso a algumas configurações da impressora para evitar mudanças não autorizadas.

1. Execute um dos seguintes procedimentos:

- **Windows 10:** Clique em  e selecione  (Configurações) > **Dispositivos > Impressoras e scanners**. Selecione o nome do seu produto e selecione **Gerenciar > Propriedades da impressora**.
- **Windows 8.x:** Navegue até a tela **Aplicativos** e selecione **Painel de Controle > Hardware e Sons > Dispositivos e Impressoras**. Clique com o botão direito do mouse no seu produto e selecione **Propriedades da impressora**.
- **Windows 7:** Clique em  e selecione **Dispositivos e Impressoras**. Clique com o botão direito do mouse no seu produto e selecione **Propriedades da impressora**.
- **Windows Vista:** Clique em  e selecione **Painel de controle**. Clique em **Impressora em Hardware e som**, depois clique com o botão direito do mouse no seu produto e selecione **Propriedades da impressora**.

2. Clique na guia **Configurações Opcionais**.

Observação: Você pode evitar acesso à guia **Configurações opcionais** mudando as permissões de usuário ou grupo na guia **Segurança**.

3. Clique em **Configurações do driver**.

Você verá esta janela:

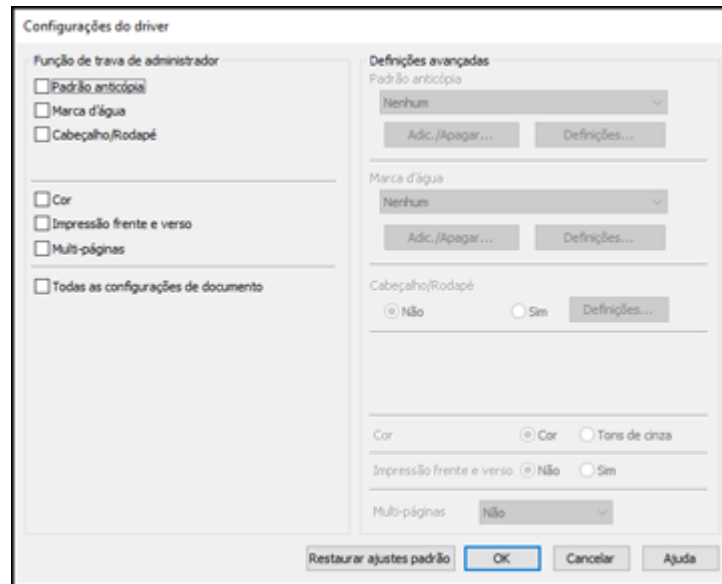

4. Marque a caixa para cada configuração que deseja bloquear. Para bloquear todas as configurações de impressão, selecione **Todas as configurações de documento**.
5. Em **Definições avançadas**, selecione a opção de configuração que deseja usar para cada configuração bloqueada.
6. Clique em **OK**.

[Opções de configuração de bloqueio](#)

Tema principal: [Impressão com Windows](#)

Opções de configuração de bloqueio



Selecione as opções que deseja usar para qualquer configuração bloqueada.

Configuração	Opções	Descrição
Padrão anticópia	Itens de dados diversos	Permite que você selecione os dados a usar para o padrão ou proibir padrões anticópia
	Adicionar/Apagar	Permite que você adicione ou delete um padrão anticópia personalizado
	Definições	Permite que você selecione a organização, tamanho e outras configurações para o padrão anticópia personalizado
Marca d'água	Várias marcas d'água de texto	Permite que selecione o texto para a marca d'água ou que proíba marcas d'água
	Adicionar/Apagar	Permite que adicione ou apague um texto personalizado ou marca d'água em forma de imagem
	Definições	Permite que selecione o tamanho, posição e outras configurações de marca d'água
Cabeçalho/Rodapé	Não	Proíbe cabeçalhos e rodapés
	Sim	Permite cabeçalhos e rodapés
	Definições	Permite que selecione o texto e a posição para impressão de cabeçalhos e rodapés
Cor	Cor	Permite impressão colorida
	Tons de cinza	Permite impressão em preto ou em tons de cinza
Impressão frente e verso	Não	Permite impressão em apenas um lado do papel
	Sim	Permite impressão nos dois lados do papel
Multi-páginas	Não	Proíbe configurações de múltiplas páginas
	+2	Permite a impressão de duas páginas em uma folha de papel
	+4	Permite a impressão de quatro páginas em uma folha de papel
	+6	Permite a impressão de 6 páginas em uma folha de papel
	+8	Permite a impressão de 8 páginas em uma folha de papel
	+9	Permite a impressão de 9 páginas em uma folha de papel
	+16	Permite a impressão de 16 páginas em uma folha de papel

Tema principal: Bloqueio de configurações da impressora - Windows

Seleção das configurações padrão de impressão - Windows

Quando você altera as configurações de impressão em um programa, as mudanças só se aplicam se você estiver imprimindo usando o programa durante aquela sessão. Se você deseja alterar as configurações de impressão que usa em todos os programas do Windows, você pode selecionar novas configurações de impressão padrão.

1. Acesse a área de trabalho do Windows e clique com o botão direito do mouse no ícone  do seu produto na parte direita da barra de tarefas do Windows, ou clique na seta para cima e clique com o botão direito do mouse em .
2. Selecione **Definições da impressora**.

Você verá a janela de definições da impressora:

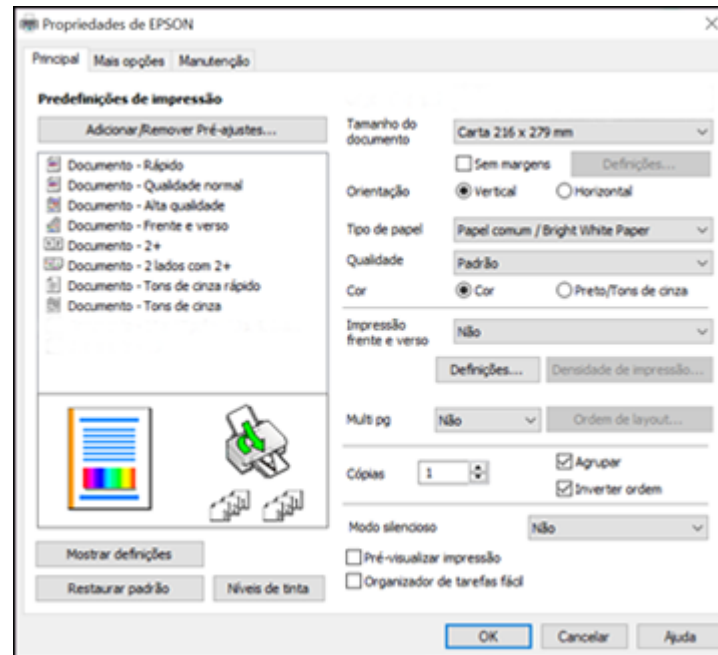

3. Selecione as configurações de impressão que deseja usar como padrão em todos os programas do Windows.

4. Clique em **OK**.



Essas configurações são agora os padrões selecionados para impressão. Você ainda pode mudá-las conforme necessário quando usar o mesmo programa para imprimir.

[Mudança do idioma das telas do software da impressora](#)

Tema principal: [Impressão com Windows](#)

Mudança do idioma das telas do software da impressora

Você pode alterar o idioma usado nas telas do software da impressora para Windows.

1. Acesse a área de trabalho do Windows e clique com o botão direito do mouse no ícone  do produto na parte direita da barra de tarefas do Windows, ou clique na seta para cima e clique com o botão direito do mouse em .
2. Selecione **Definições da impressora**.
Você vê a janela de configurações de impressão.
3. Clique na guia **Manutenção**.

Você vê as opções de manutenção:

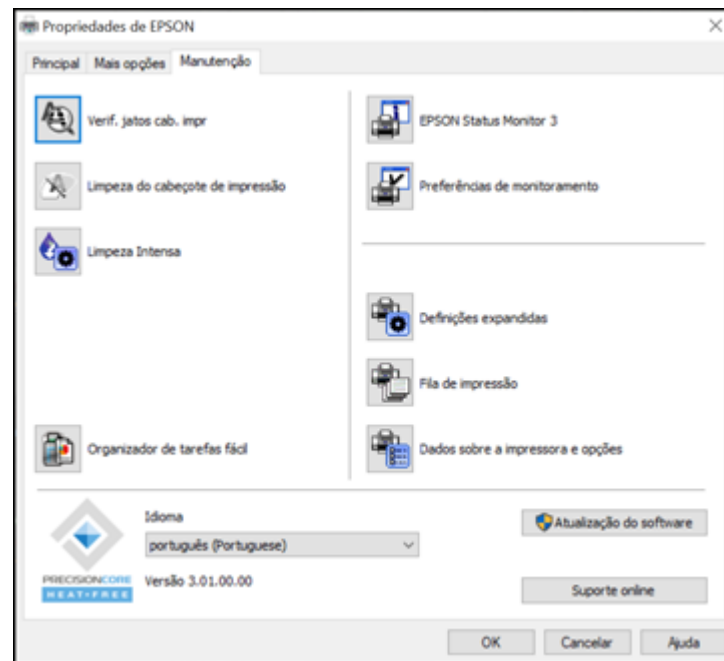



4. Selecione o idioma que deseja usar como a configuração de **Idioma**.
5. Clique em **OK** para fechar a janela do software da impressora.

As telas do software da impressora aparecem no idioma selecionado a próxima vez que acessá-las.

Tema principal: [Seleção das configurações padrão de impressão - Windows](#)

Alteração das opções de atualização automática

O software da impressora para o Windows verifica automaticamente se há atualizações para o software do produto. Você pode mudar quantas vezes o software procura por atualizações ou pode desativar esta opção.

1. Acesse a área de trabalho do Windows e clique com o botão direito do mouse no ícone  do produto na parte direita da barra de tarefas do Windows, ou clique na seta para cima e clique com o botão direito do mouse em .
2. Selecione a opção **Definições de atualização do software**.

Você verá esta janela:

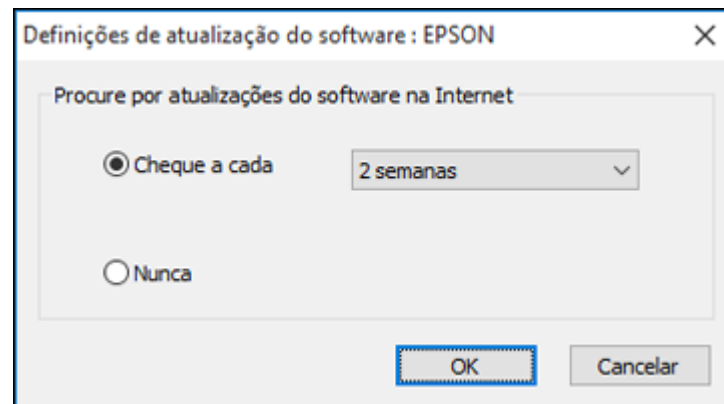

3. Execute um dos seguintes procedimentos:
 - Para mudar a frequência com que o software procura por atualizações, selecione uma configuração no menu **Cheque a cada**.
 - Para desativar o recurso de atualização automática, selecione a opção **Nunca**.
4. Clique em **OK** para sair.

Observação: Se você optar por desativar o recurso de atualização automática, você pode procurar por atualizações manualmente.

Tema principal: [Impressão com Windows](#)

Tarefas relacionadas

[Busca de atualizações para o software](#)

Impressão com o driver Epson integrado - Windows 10 S

Você pode imprimir com o driver Epson integrado usando qualquer programa de impressão do Windows 10 S, como descrito nestas seções.

Observação: O driver Epson integrado no Windows 10 S não inclui todas as configurações disponíveis para o seu produto.

[Seleção das configurações de impressão - Windows 10 S](#)

Tema principal: [Impressão a partir de um computador](#)

Seleção das configurações de impressão - Windows 10 S

Selecione as configurações para o seu trabalho de impressão no seu aplicativo Windows 10 S.

1. Abra a foto ou documento que deseja imprimir.
2. Selecione o comando de impressão no seu aplicativo.

Observação: Pode ser necessário selecionar um ícone de impressão na tela, a opção **Imprimir** no menu **Arquivo** ou outro comando. Veja o utilitário de ajuda do seu aplicativo para mais detalhes.

3. Se necessário, selecione o nome do produto como a impressora que deseja usar.

Observação: Pode ser que também tenha que selecionar **Propriedades** ou **Preferências** para ver as suas configurações de impressão.

Você verá uma janela como esta:

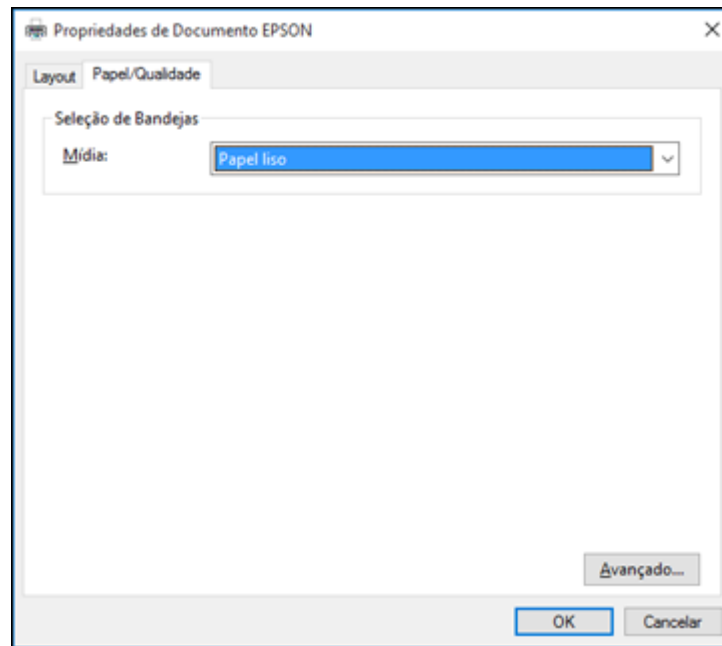

4. Selecione o tipo de papel colocado como a definição de **Mídia**.

Observação: A definição pode não corresponder exatamente ao nome do seu papel. Veja a lista de definições de tipo de papel para mais detalhes.

5. Clique no botão **Avançado**.

Você verá uma janela como esta:

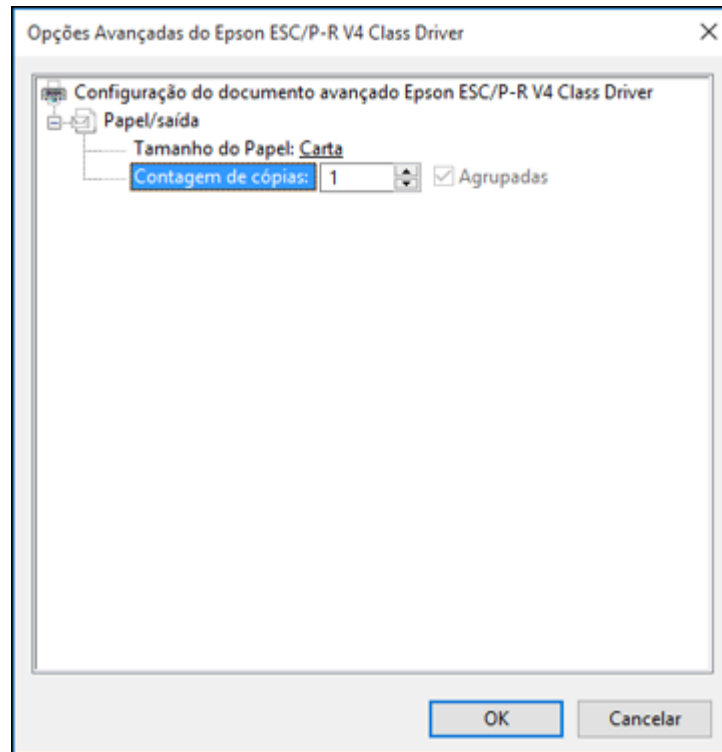

6. Selecione o tamanho do papel colocado como a definição de **Tamanho do Papel**.
7. Para imprimir múltiplas cópias, selecione ou digite o número como configuração de **Contagem de cópias**.
8. Para imprimir múltiplas cópias de documentos de múltiplas páginas em conjuntos, marque a caixa de seleção **Agrupadas**.
9. Clique em **OK**.

Você retorna para a janela de preferências de impressão.

10. Selecione a guia **Layout**.

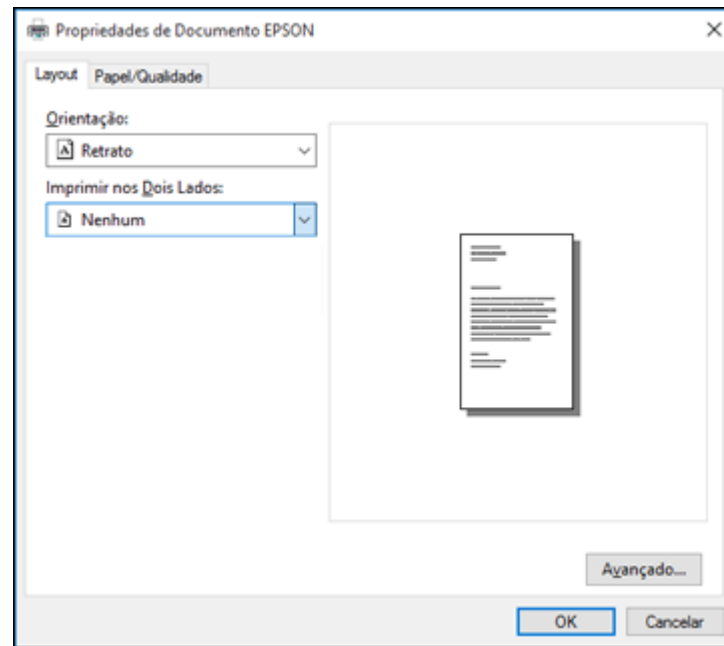

11. Selecione a orientação do seu documento como a configuração de **Orientação**.

- Para imprimir dos dois lados da página, selecione uma das opções **Imprimir nos Dois Lados**, dependendo de como deseja orientar o layout da página. O ícone ao lado de cada opção mostra o layout.

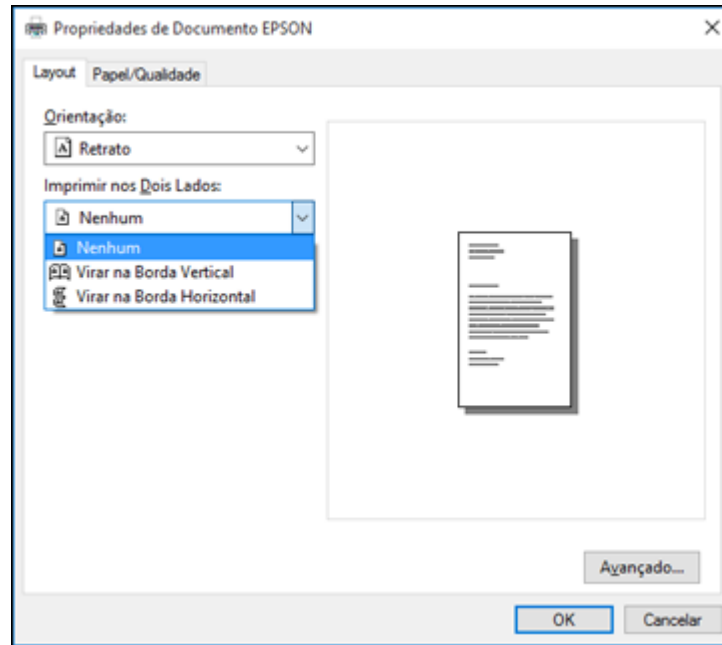

- Clique em **OK** para salvar suas configurações.
Você verá a janela **Imprimir** do aplicativo.
- Clique em **Aplicar** ou em **Imprimir** para iniciar a impressão.

Tema principal: [Impressão com o driver Epson integrado - Windows 10 S](#)

Impressão em um Mac

Você pode imprimir com o seu produto usando qualquer programa de impressão do Mac, como descrito nestas seções.

Observação: Se você tem uma conexão à internet, é uma boa ideia verificar se há atualizações para o software do produto no site de suporte da Epson ou através do Epson Software Updater.

[Como selecionar as configurações básicas de impressão - Mac](#)

[Como selecionar as configurações de página - Mac](#)

[Seleção das opções de leiaute de impressão - Mac](#)

[Seleção das configurações de impressão frente e verso - Mac](#)

[Gerenciamento de cores - Mac](#)

[Seleção das preferências de impressão - Mac](#)

[Impressão do seu documento ou foto - Mac](#)

Tema principal: [Impressão a partir de um computador](#)

Como selecionar as configurações básicas de impressão - Mac

Selecione as configurações básicas para o documento ou foto que você deseja imprimir.

1. Abra a foto ou documento que deseja imprimir.
2. Selecione o comando de impressão no seu aplicativo.

Observação: Pode ser necessário selecionar um ícone de impressão na tela, a opção **Imprimir** no menu Arquivo ou outro comando. Veja o utilitário de ajuda do seu aplicativo para mais detalhes.

3. Selecione seu produto como a definição de **Impressora**.



4. Se necessário, clique no botão **Mostrar Detalhes** para expandir a janela de impressão.

Você verá a janela de configurações da impressora expandida para o seu produto:

Impressora: EPSON

Pré-Ajustes: Ajustes Padrão

Cópias: 1

Páginas: Todas
 De: 1 até: 1

Tamanho do Papel: Carta EUA 8.50 por 11.00 polegadas

Orientação: Vertical Horizontal

Pré-Visualização

Girar Automaticamente

Ajustar Tamanho: 198%

Ajustar Para: Imprimir Toda a Imagem
 Preencher Todo o Papel

Cópias por página: 1

PDF Cancelar Imprimir

Observação: A janela de impressão pode ser diferente, dependendo da versão do Mac OS e do aplicativo usado.

5. Selecione as configurações de **Cópias** e **Páginas**, conforme necessário.

Observação: Caso não veja essas configurações na janela de impressão, verifique-as no aplicativo antes de imprimir.

6. Selecione as opções de configuração de página: **Tamanho do Papel** e **Orientação**.

Observação: Caso não veja essas configurações na janela de impressão, verifique-as no aplicativo antes de imprimir. Elas podem ser acessadas selecionando **Configurar página** no menu Arquivo.

Observação: Os tamanhos de papel podem incluir opções adicionais como **Sem margens**.

7. Selecione todas as configurações específicas de aplicativos que aparecem na tela, como as mostradas na imagem acima para o aplicativo Pré-visualização.
8. Selecione **Definições de impressão** ou **Recursos da Impressora** a partir do menu suspenso.

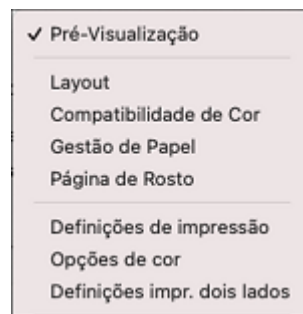

Você verá estas configurações:

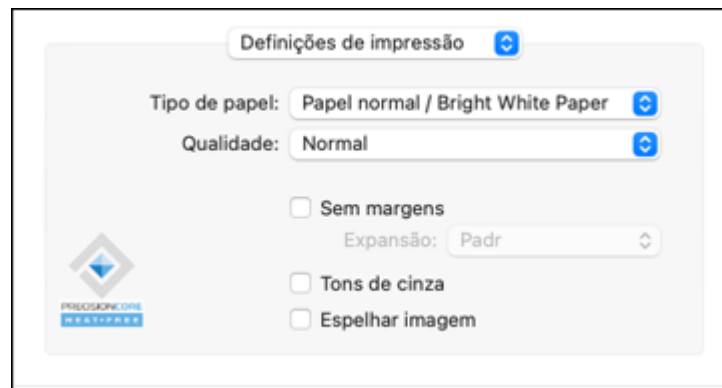

Observação: As configurações de impressão disponíveis e a aparência da janela de impressão podem ser diferentes das exibidas aqui, dependendo da versão do sistema operacional e o aplicativo que você estiver usando.

9. Selecione o tipo de papel colocado como definição de **Tipo de papel**.

Observação: A definição pode não corresponder exatamente ao nome do seu papel. Veja a lista de definições de tipo de papel para mais detalhes.

10. Selecione a configuração de **Qualidade** de impressão que deseja usar.
11. Selecione a opção **Sem margem** se desejar imprimir uma foto sem margens. Se a opção estiver indisponível, modifique a configuração de **Tipo de papel** para um papel que suporte impressão sem margens.
12. Selecione qualquer uma das opções de impressão disponíveis.

[Opções de qualidade de impressão - Mac](#)

[Opções de impressão - Mac](#)

Tema principal: [Impressão em um Mac](#)

Tarefas relacionadas

[Como selecionar as configurações de página - Mac](#)

[Impressão do seu documento ou foto - Mac](#)

Opções de qualidade de impressão - Mac

Você pode selecionar qualquer uma das opções de qualidade disponíveis para aperfeiçoar a qualidade da sua impressão. Algumas definições podem estar indisponíveis, dependendo da configuração de tipo de papel que você selecionou.

Rascunho

Para impressão de rascunho em papel comum.

Rascunho vívido

Para impressão de rascunho em papel comum, com boa qualidade e velocidade de impressão.

Normal

Para impressão do dia a dia de texto e imagem.

Normal - Vívido

Para impressão do dia a dia de texto e imagem com boa qualidade e velocidade de impressão.

Ótima

Para texto e gráficos com boa qualidade e velocidade de impressão.

Qualidade

Para texto e gráficos com maior qualidade e velocidade de impressão.

Tema principal: [Como selecionar as configurações básicas de impressão - Mac](#)

Opções de impressão - Mac

Você pode selecionar qualquer uma das opções de impressão para personalizar a sua impressão. Algumas opções podem estar indisponíveis, dependendo das outras configurações que você escolheu.

Expansão

Se você selecionou uma configuração de papel sem margens, esta opção ajusta as configurações de expansão da imagem para controlar a impressão nas bordas de impressos sem margens.

Tons de cinza

Imprime texto e gráficos em preto ou em tons de cinza.

Espelhar imagem

Permite que você inverta horizontalmente a imagem impressa.

Observação: Se você selecionar a opção **Mín** como a configuração de expansão, você pode ver bordas brancas na foto impressa.

Tema principal: [Como selecionar as configurações básicas de impressão - Mac](#)

Como selecionar as configurações de página - Mac

Dependendo do aplicativo, você pode conseguir selecionar as configurações de tamanho e a orientação do papel a partir da janela de impressão.

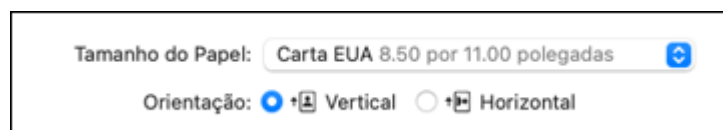

Observação: Caso não veja essas configurações na janela de impressão, verifique-as no aplicativo antes de imprimir. Elas podem ser acessadas selecionando **Configurar página** no menu Arquivo.

1. Selecione o tamanho do papel colocado como a definição de **Tamanho do Papel**. Se estiver imprimindo uma foto sem margens, selecione a opção **Sem margens** ou um tamanho de papel com

a opção **Sem margens**. Você pode selecionar uma configuração personalizada para criar um tamanho de papel personalizado, mas a configuração de qualidade será limitada a **Normal**.

Observação: Você deve selecionar um tipo e tamanho de papel sem margens compatível para imprimir sem margens. Confira a lista de compatibilidade de papel sem margem para mais detalhes.

2. Selecione a orientação do seu documento ou foto, conforme mostrado na janela de impressão.

Observação: Se você estiver imprimindo um envelope, selecione a configuração **Horizontal**.

Observação: Você pode reduzir ou ampliar o tamanho da imagem impressa selecionando **Gestão de Papel** a partir do menu suspenso e selecionando uma opção de escala.

Tema principal: [Impressão em um Mac](#)

Seleção das opções de leiaute de impressão - Mac

Você pode selecionar uma variedade de opções de leiaute de documentos ou fotos, selecionando **Layout** no menu suspenso na janela de impressão.

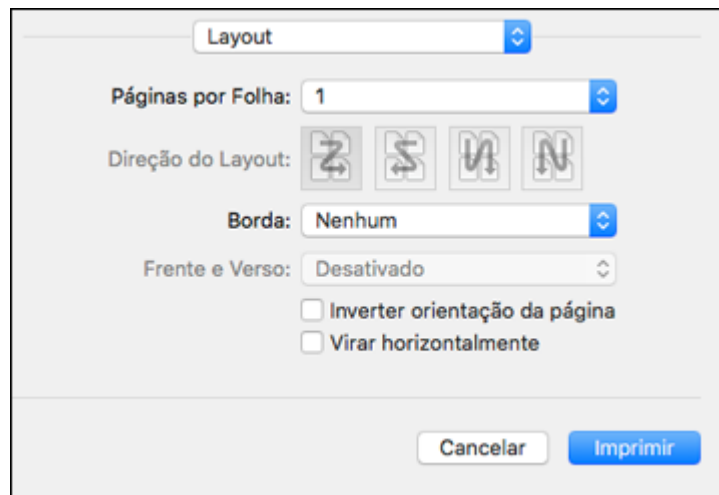

- Para imprimir várias páginas em uma folha de papel, selecione o número de páginas no menu suspenso **Páginas por Folha**. Para organizar a ordem de impressão das páginas, selecione uma configuração de **Direção do Layout**.

- Para imprimir bordas em torno de cada página na folha, selecione uma configuração de linha no menu suspenso **Borda**.
- Para imprimir nos dois lados de cada folha, selecione uma configuração no menu **Impressão frente e verso**.
- Para inverter ou virar a imagem impressa, selecione as configurações **Inverter orientação da página** ou **Virar horizontalmente**.

Tema principal: [Impressão em um Mac](#)

Seleção das configurações de impressão frente e verso - Mac

Você pode imprimir em ambos os lados do papel, selecionando **Definições impr. dois lados** a partir do menu suspenso na janela de impressão.

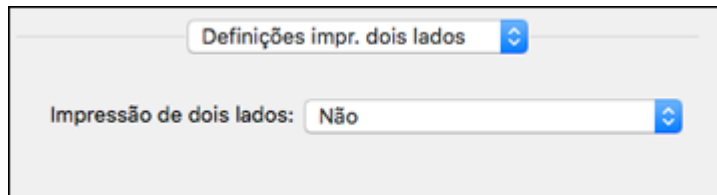

Observação: Algumas opções podem estar pré-selecionadas ou indisponíveis, dependendo das outras configurações que você escolheu ou caso esteja acessando o produto através de uma rede. Esta tela pode ser diferente, dependendo da versão do Mac OS que você está usando.

1. Selecione uma das opções de **Impressão de dois lados**.

2. Selecione o tipo de documento que deseja imprimir como a configuração **Tipo de documento**. O software define automaticamente as opções de Ajustes para esse tipo de documento.

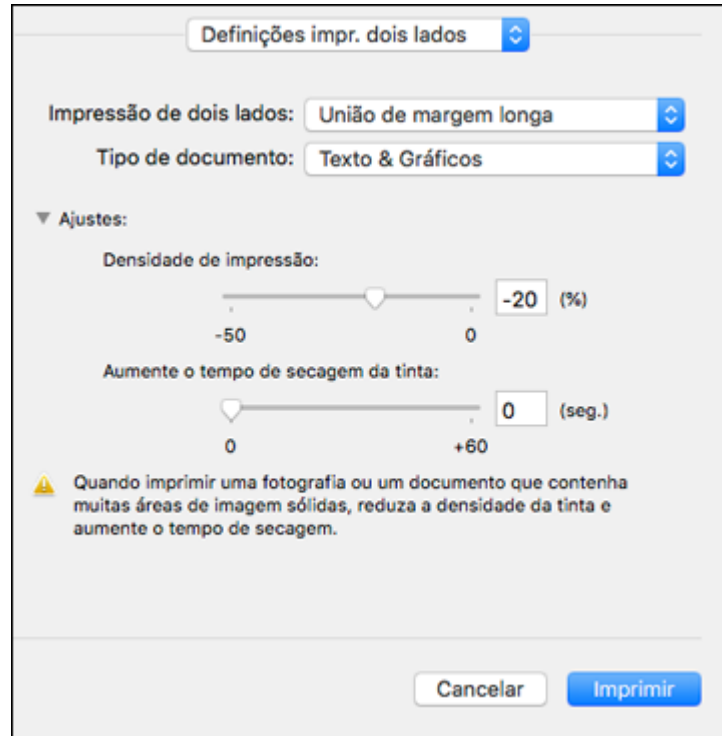

3. Se necessário, personalize as configurações de Ajustes conforme as instruções na tela.
4. Imprima uma cópia de teste do seu documento em frente e verso para testar as configurações selecionadas.
5. Siga as instruções exibidas na tela durante a impressão.

[Opções e ajustes para impressão em frente e verso - Mac](#)

Tema principal: [Impressão em um Mac](#)

Referências relacionadas

[Capacidade de impressão de dois lados](#)

Opções e ajustes para impressão em frente e verso - Mac

Você pode selecionar qualquer opção disponível no menu suspenso **Definições de Impressão frente e verso** para configurar o trabalho de impressão frente e verso.

União de margem longa

Orienta páginas impressas em frente e verso a serem encadernadas pela borda longa do papel.

União de margem curta

Orienta páginas impressas em frente e verso a serem encadernadas pela borda curta do papel.

Densidade de impressão

Define o nível de cobertura de tinta para impressão frente e verso.

Aumente o tempo de secagem da tinta

Define a quantidade de tempo necessário para secagem da tinta após a impressão em um lado do papel antes de imprimir o outro lado na impressão em frente e verso.

Tema principal: [Seleção das configurações de impressão frente e verso - Mac](#)

Gerenciamento de cores - Mac

Você pode ajustar as configurações de correspondência e gerenciamento de cores para melhorar as cores na sua impressão ou desativar o gerenciamento de cores no software da impressora.

1. Selecione **Compatibilidade de Cor** no menu suspenso na janela de impressão.

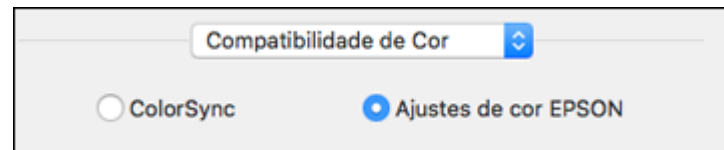

2. Selecione uma das opções disponíveis.

3. Selecione **Opções de cor** no menu suspenso na janela de impressão.

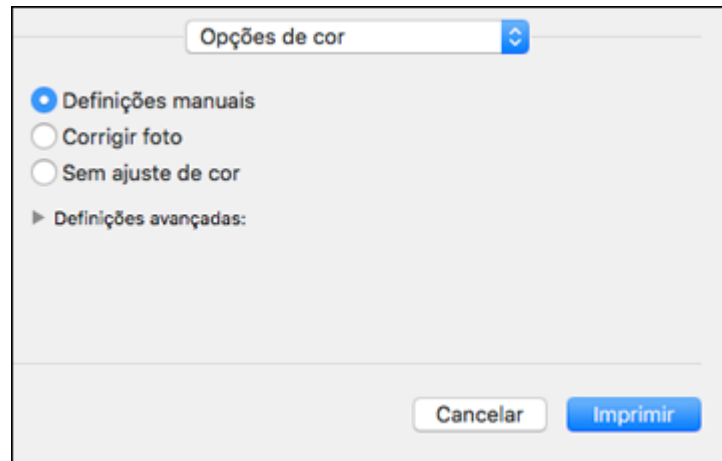

Observação: As opções disponíveis no menu de opções de cores dependem da opção selecionada no menu de Compatibilidade de Cor.

4. Selecione uma das opções disponíveis.

[Correspondência de cores e opções de cores - Mac](#)

Tema principal: [Impressão em um Mac](#)

Correspondência de cores e opções de cores - Mac

Você pode selecionar estas configurações nos menus **Compatibilidade de Cor** e **Opções de cor**.

Configurações de correspondência de cores

Ajustes de cor EPSON

Permite que gerencie as cores usando controles no driver da impressora ou que desative o gerenciamento de cor.

ColorSync

Imprime usando perfis de cor padrão para o seu produto e papel para ajudar na correspondência de cores da imagem. Você pode personalizar o método de conversão e as configurações de filtro no menu ColorSync na janela de impressão.

Configurações de opções de cores

Definições manuais

Permite que selecione ajustes de cor manualmente. Clique na seta ao lado de **Definições avançadas** e selecione as configurações de **Brilho**, **Contraste**, **Saturação** e tons de cores individuais. Você também pode selecionar um **Modo** de cor para imprimir fotos e gráficos, e a configuração **Corrigir olhos vermelhos** para reduzir ou remover olhos vermelhos nas fotos. Dependendo do modo de cor selecionado, você também pode ajustar a densidade do meio-tom usando a configuração de **Gama**.

Corrigir foto

Melhora a cor, contraste e nitidez das fotos com falhas. Clique na seta ao lado de **Definições avançadas** e selecione **Corrigir olhos vermelhos** para reduzir ou remover os olhos vermelhos na foto.

Observação: A opção Corrigir foto usa uma tecnologia sofisticada de reconhecimento de rosto para otimizar fotos que incluem rostos. Para que isso funcione, ambos os olhos e o nariz devem estar visíveis no rosto do sujeito. Se sua foto incluir um rosto com uma cor intencionalmente diferente, como em uma estátua, você pode ter que desativar a função **Corrigir foto** para manter os efeitos de cor especiais.

Sem ajuste de cor

Desativa o gerenciamento de cores no software da impressora para que você possa gerenciar as cores usando apenas o software.

Observação: Um perfil ICC é necessário se o gerenciamento de cor estiver desativado.

Tema principal: [Gerenciamento de cores - Mac](#)

Seleção das preferências de impressão - Mac

Você pode selecionar as preferências de impressão que se aplicam a todos os trabalhos de impressão que enviar para o produto.

1. No menu Apple ou no Dock, selecione **Preferências do Sistema**.
2. Selecione **Impressão e fax**, **Impressão e escaneamento** ou **Impressoras e Scanners**, selecione o seu produto e depois selecione **Opções e Suprimentos**.
3. Selecione **Driver** ou **Opções**.

Você verá uma tela como esta:

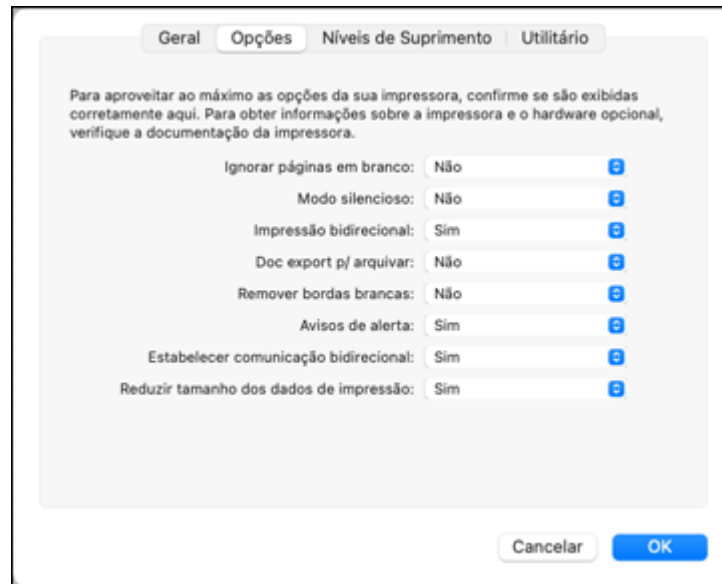

4. Selecione qualquer uma das preferências de impressão disponíveis.
5. Clique em **OK**.

[Preferências de impressão - Mac](#)

Tema principal: [Impressão em um Mac](#)

Preferências de impressão - Mac

Você pode selecionar estas configurações na guia **Opções** ou **Driver**.

Ignorar páginas em branco

Garante que o produto não imprima as páginas que não contenham texto ou imagens.

Modo silencioso

Diminui o barulho durante a impressão, mas pode também diminuir a velocidade de impressão.

Impressão bidirecional

Imprime nas duas direções (direita para a esquerda e esquerda para a direita), aumentando a velocidade, mas reduzindo a qualidade de impressão.

Doc export p/ arquivar

Exporta todos os documentos horizontais, verticais, de um e dois lados na mesma orientação para que seja mais fácil preenchê-los.

Remover bordas brancas

Remove as margens brancas que podem aparecer quando imprime fotos sem margens.

Avisos de alerta

Permite que selecione se deseja ou não receber alertas do software da impressora para várias condições operacionais.

Estabelecer comunicação bidirecional

Permite que o produto se comunique com o computador. Não mude a configuração padrão a não ser que tenha problemas quando usar uma fila de impressão compartilhada.

Reduzir tamanho dos dados de impressão

Aumenta a compressão dos dados de impressão para melhorar a velocidade de impressão. Não é recomendado quando imprimir padrões finos.

Tema principal: [Seleção das preferências de impressão - Mac](#)

Impressão do seu documento ou foto - Mac

Depois de ter selecionado as definições de impressão, você está pronto para imprimir.

Clique em **Imprimir** na parte inferior da janela de impressão.

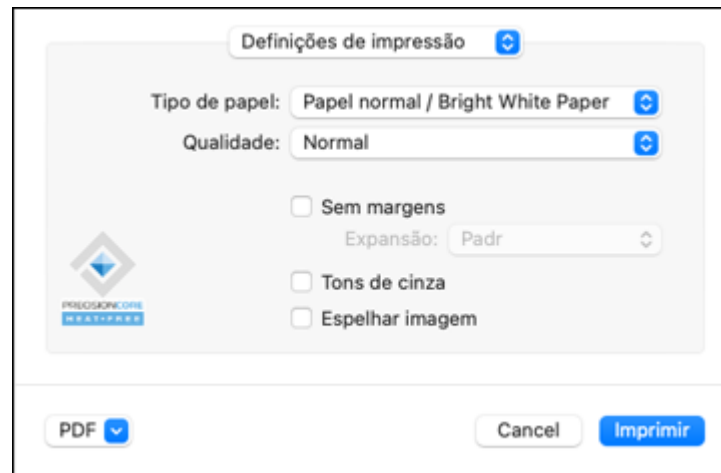

[Verificação do estado da impressão - Mac](#)

Tema principal: [Impressão em um Mac](#)

Tarefas relacionadas

[Seleção das opções de leiaute de impressão - Mac](#)

[Seleção das configurações de impressão frente e verso - Mac](#)

[Gerenciamento de cores - Mac](#)

[Seleção das preferências de impressão - Mac](#)

[Como selecionar as configurações de página - Mac](#)

[Como selecionar as configurações básicas de impressão - Mac](#)

Verificação do estado da impressão - Mac

Durante a impressão, você pode ver o progresso do trabalho de impressão, controlar a impressão e verificar o estado dos níveis de tinta.

1. Clique no ícone da impressora quando ele aparecer no Dock.

Você verá a janela de estado da impressão:

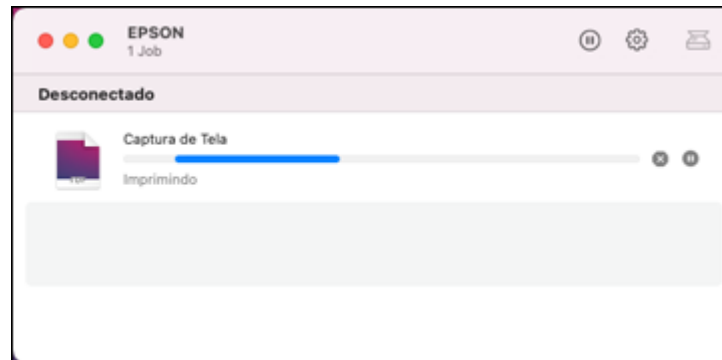

2. Selecione as seguintes opções conforme necessário para a sua versão do Mac OS:

- Para cancelar a impressão, clique no trabalho de impressão e clique em ou em **Apagar**.
- Para pausar um trabalho de impressão, clique no trabalho e clique em ou em **Pausa**. Para retomar um trabalho de impressão, clique no trabalho marcado como "Pausado" e clique em ou em **Retomar**.
- Para pausar a impressão de todas as tarefas na fila de impressão, clique em **Pausa** ou em **Parar impressora**.

- Para exibir outras informações da impressora, clique em **Ajustes** ou em **Níveis de materiais**.

Tema principal: [Impressão do seu documento ou foto - Mac](#)

Impressão de um Smartphone ou Tablet

Você pode imprimir de um Smartphone ou Tablet com iOS ou Android usando o aplicativo Epson Smart Panel.

Observação: O seu dispositivo deve estar conectado à mesma rede wireless que o seu produto Epson e o Epson Smart Panel deve estar configurado para uso com o seu produto.

1. Baixe o aplicativo Epson Smart Panel da loja de aplicativos do seu dispositivo ou do site da Epson. Consulte o link abaixo.
2. Abra o aplicativo Epson Smart Panel e selecione um menu de impressão na tela inicial.
3. Siga as instruções na tela para começar a imprimir.

Tema principal: [Impressão a partir de um computador](#)

Tarefas relacionadas

[Uso do aplicativo para dispositivo móvel Epson Smart Panel](#)

Impressão com Epson Photo+

Você pode imprimir fotos, etiquetas para CD/DVD e mais, usando uma variedade de layouts e modelos com o Epson Photo+. As funções incluem correções e ajustes de imagem e adição de texto e etiquetas nas fotos. Recomendamos que imprima em papel fotográfico genuíno Epson para obter os melhores resultados. Certifique-se de que tenha configurado o seu produto conforme descrito no pôster *Guia de instalação* e instalado o software Epson Photo+.. Consulte o utilitário de ajuda do Epson Photo+ para mais informações.

Observação: Se estiver usando o seu produto Epson com o sistema operacional Windows 10 S, você não pode usar o Epson Photo+. Você também não pode baixar e instalar qualquer software do produto Epson do site da Epson para uso com o Windows 10 S; é necessário que obtenha o software somente através da loja do Windows.

Tema principal: [Impressão a partir de um computador](#)

Cancelamento da impressão usando o produto

Se você precisar cancelar a impressão, aperte o botão  cancelar.

Tema principal: Impressão a partir de um computador

Digitalização

Você pode digitalizar seus originais e salvá-los como arquivos digitais.

[Como iniciar uma digitalização](#)

[Digitalização de documento no Epson ScanSmart](#)

[Seleção das configurações Epson ScanSmart](#)

[Digitalização no Epson Scan 2](#)

Como iniciar uma digitalização

Depois de colocar os seus originais no produto para a digitalização, inicie a digitalização usando um destes métodos.

[Como iniciar uma digitalização usando o painel de controle do produto](#)

[Inicialização de digitalização usando o Epson ScanSmart](#)

[Como iniciar uma digitalização usando o ícone do Epson Scan 2](#)

[Como iniciar uma digitalização a partir de um programa de digitalização](#)

[Inicialização de uma digitalização a partir de um Smartphone ou Tablet](#)

Tema principal: [Digitalização](#)

Temas relacionados

[Como colocar originais no produto](#)

Como iniciar uma digitalização usando o painel de controle do produto

Você pode digitalizar uma imagem para uma variedade de dispositivos usando o painel de controle do produto.

1. Certifique-se de que instalou o software do produto e conectou o produto ao computador ou à rede.

Observação: Reinicie o computador depois de instalar o software para permitir a digitalização a partir do painel de controle.

2. Coloque o original no produto para digitalização.
3. Aperte o botão  início, se necessário.

4. Selecione **Digit.**



5. Selecione uma das seguintes opções de **Digitalizar para**:

- **Computador** permite que digitalize para um computador conectado usando as suas configurações de digitalização salvas.
- **Nuvem** envia seus arquivos digitalizados para um destino que registrou com o Epson Connect.
- **WSD** permite gerenciar a digitalização em rede no Windows 10, Windows 8.x, Windows 7 ou Windows Vista (somente em inglês). Para usar esta função, você precisa primeiro configurar uma porta WSD (Web Services for Devices) no seu computador com Windows 7 ou Windows Vista (a porta é configurada automaticamente em Windows 10 e Windows 8.x).

6. Siga as instruções nos links abaixo para completar a digitalização.

[Digitalizando para um computador conectado](#)

[Digitalização para a nuvem](#)

[Configuração de uma porta WSD \(Windows 7/Windows Vista\)](#)

[Opções de digitalização do painel de controle](#)

[Alteração das configurações padrão do trabalho de digitalização](#)

Tema principal: [Como iniciar uma digitalização](#)

Temas relacionados

[Como colocar originais no produto](#)

Digitalizando para um computador conectado

Você pode digitalizar um original e salvá-lo em um computador conectado usando o painel de controle do seu produto. O computador precisa estar conectado usando um cabo USB ou conectado à mesma rede que o produto.

É possível salvar o arquivo digitalizado como JPEG ou PDF. Você também pode configurar definições de digitalização personalizadas usando o Event Manager e digitalizar automaticamente usando essas definições no painel de controle do produto.

Observação: Certifique-se de que tenha instalado o Epson ScanSmart, Epson Scan 2 e o Event Manager no seu computador antes de digitalizar para o computador.

1. Coloque o original no produto para digitalização.
2. Aperte o botão  início, se necessário.
3. Selecione **Digit.**
4. Selecione **Computador.**

Você verá uma tela como esta:

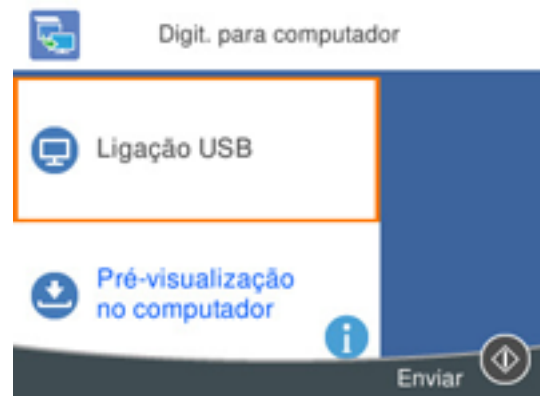

Observação: Selecione **Entendido** na tela de informação, se necessário.

5. Selecione **Selecione o computador** e escolha uma das seguintes opções:
 - Se o seu computador estiver conectado ao seu produto através de uma rede, selecione o computador conectado na lista exibida. (Se o computador não estiver listado, selecione **Pesquisar Novamente**.)
 - Se o seu computador estiver conectado diretamente ao seu produto através de um cabo USB, selecione **Conexão USB**.
6. Selecione **Pré-visualização no computador** e escolha uma das seguintes opções:
 - **Pré-visualização no computador** para pré-visualizar a imagem digitalizada em um computador antes de salvar. (Windows 7 ou posterior, ou OS X 10.11.x ou posterior)
 - **Salvar como JPEG** para salvar a imagem digitalizada como um arquivo JPEG.
 - **Salvar como PDF** para salvar o documento ou imagem digitalizada como um arquivo PDF.

Observação: Você pode personalizar as configurações para cada uma dessas opções usando o Event Manager.

7. Selecione **Enviar** para começar a digitalizar.

Tema principal: [Como iniciar uma digitalização usando o painel de controle do produto](#)

Tarefas relacionadas

[Alteração das configurações padrão do trabalho de digitalização](#)

Temas relacionados

[Como colocar originais no produto](#)

Digitalização para a nuvem

Você pode usar o painel de controle para enviar seus arquivos digitalizados para um destino que registrou com o Epson Connect.

Observação: Certifique-se de que tenha configurado o produto usando o Epson Connect antes de usar esta função.

1. Coloque o original no produto para digitalização.
2. Aperte o botão  início, se necessário.
3. Selecione **Digit**.
4. Selecione **Nuvem**.

Você verá uma tela como esta:



Observação: Você deve registrar o seu produto no Epson Connect para selecionar um destino.

5. Selecione a opção **Selecione o Destino** para escolher um destino.
6. Modifique quaisquer configurações exibidas na guia **Digit.** conforme necessário.
7. Selecione a guia **Definições Avançadas** para ver e modificar configurações adicionais de digitalização, se necessário.
8. Pressione o botão  para iniciar a digitalização.

O produto digitaliza o original e salva o arquivo digitalizado no destino selecionado.

Tema principal: [Como iniciar uma digitalização usando o painel de controle do produto](#)

Tarefas relacionadas

[Configuração dos serviços Epson Connect](#)

Temas relacionados

[Como colocar originais no produto](#)

Configuração de uma porta WSD (Windows 7/Windows Vista)

Você pode digitalizar para um computador Windows em rede usando WSD (Web Services for Devices). Você precisa primeiro configurar uma porta WSD no seu sistema com Windows 7 ou Windows Vista (a porta é configurada automaticamente em Windows 10 e Windows 8.x).

Antes de configurar uma porta WSD, certifique-se de que tenha instalado o software do produto e conectado o seu produto e computador à mesma rede.

1. Ligue o produto.
2. Imprima uma folha de estado da rede para que possa identificar o nome da rede para o seu produto na rede.
3. Clique em  ou em **Iniciar** e selecione **Computador**.
4. À esquerda da tela, selecione **Rede**.
5. Localize o seu produto na tela de Rede, clique nele usando o botão direito do mouse e selecione **Instalar**.
6. Quando vir a tela Controle de Conta de Usuário, clique em **Continuar**.

Observação: Caso veja uma tela de desinstalação, clique em **Desinstalar** e repita esses passos conforme necessário.

7. Quando vir a mensagem **O dispositivo está pronto para uso** na barra de ferramentas do Windows, clique na mensagem.
8. Na tela de instalação do driver, certifique-se de que o produto esteja listado em **Pronto para usar**. Depois clique em **Fechar**.
9. Execute um dos seguintes procedimentos:
 - **Windows 7:** Clique em  e selecione **Dispositivos e Impressoras**.
 - **Windows Vista:** Clique em **Iniciar** e selecione **Painel de controle > Hardware e som > Impressoras**.
10. Certifique-se de que um ícone para o seu produto apareça na rede.

Quando usar WSD, selecione o nome do seu produto para digitalizar em rede.

Tema principal: [Como iniciar uma digitalização usando o painel de controle do produto](#)

Tarefas relacionadas

[Impressão de uma folha de estado da rede](#)

Opções de digitalização do painel de controle

Selecione as opções que deseja usar para digitalização.

Observação: Nem todas as opções ou configurações podem estar disponíveis, dependendo da opção **Digitalizar para** selecionada.

Configuração Digitalizar para	Opções disponíveis	Descrição
Modo cor	Cor	Seleciona se deve digitalizar imagens a cores ou em preto e branco.
	P&B	
Formato de arquivo	JPEG	Selecione para fotos
	PDF	Selecione para documentos
Área Digit.	Vários tamanhos	Selecione o tamanho da página para documentos e depois selecione a orientação do original.
	Corte Auto	Selecione para fotos com margens escuras
	Área máx.	Selecione para a maioria das fotos
Tipo de docum.	Texto	Especifica o tipo de original que está digitalizando
	Text e imag	
	Foto	
Densidade	-4 a +4	Ajusta o quão claras ou escuras as imagens digitalizadas são
Remover sombra	Ativado	Apaga as sombras que aparecem no centro do documento quando copia um livro ou ao redor do documento quando copia um papel espesso.
	Desativado	
Remover orifi.	Ativado	Apaga os orifícios de encadernação do documento.
	Desativado	

Tema principal: [Como iniciar uma digitalização usando o painel de controle do produto](#)

Alteração das configurações padrão do trabalho de digitalização

Você pode ver ou alterar as configurações padrão do trabalho de digitalização que o seu produto usa quando você digitaliza para o computador. Você pode fazer isso usando o programa Event Manager.

1. Siga um destes procedimentos para abrir o Event Manager:

- **Windows 10:** Clique  e selecione **Epson Software > Event Manager**.
- **Windows 8.x:** Navegue até a tela **Aplicativos** e selecione **Event Manager**.

- **Windows (outras versões):** Clique em  ou em **Iniciar > Todos os programas** ou **Programas > Epson Software > Event Manager**.
 - **Mac:** Abra a pasta **Aplicativos**, clique em **Epson Software** e selecione **Event Manager**.
2. Abra a lista **Digitalizador** (Windows) ou **Selecione o Digitalizador** (Mac) e selecione o produto, se necessário.
 3. Clique em **Efectuar Definições de Tarefas**.
 4. Abra a lista **Definições de Edição de Tarefas** e selecione as configurações do trabalho de digitalização que deseja ver ou modificar.
 5. Modifique as configurações conforme necessário.



Observação: Se você criar um novo trabalho, você só pode designá-lo à função de **Ação personalizada**. Você pode modificar as configurações dos outros trabalhos designados, mas não pode renomear ou selecionar um trabalho diferente.

6. Clique em **OK**.
7. Clique em **Fechar** para fechar a janela do Event Manager.

Tema principal: [Como iniciar uma digitalização usando o painel de controle do produto](#)

Inicialização de digitalização usando o Epson ScanSmart

Você pode inicializar o programa Epson ScanSmart para digitalizar originais, e revisar e editar facilmente imagens digitalizadas. Depois, você pode salvar, imprimir ou compartilhá-las.

- **Windows 10:** Clique em  > **Epson Software > Epson ScanSmart**.
- **Windows 8.x:** Navegue até a tela de **Aplicativos** e selecione **Epson ScanSmart**.
- **Windows (outras versões):** Clique em  ou em **Iniciar** e selecione **Todos os programas** ou **Programas**. Selecione **Epson Software > Epson ScanSmart**.
- **Mac:** Abra a pasta **Aplicativos**, abra a pasta **Epson Software** e selecione **Epson ScanSmart**.

Você verá uma tela como esta:

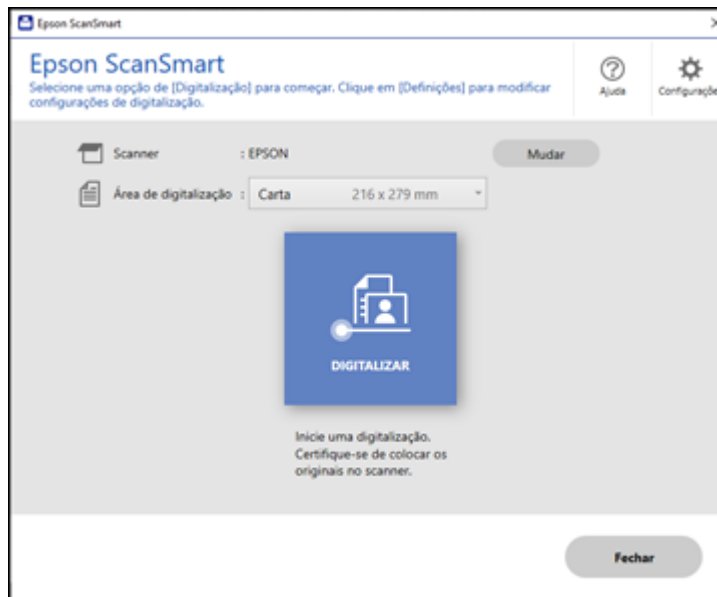



Tema principal: [Como iniciar uma digitalização](#)

Como iniciar uma digitalização usando o ícone do Epson Scan 2

Você pode iniciar o Epson Scan 2 para selecionar as configurações de digitalização, digitalizar e salvar a imagem digitalizada em um arquivo.

Observação: Se estiver usando o seu produto Epson com o sistema operacional Windows 10 S, você não pode usar o software descrito nesta seção. Você também não pode baixar e instalar qualquer software do produto Epson do site da Epson para uso com o Windows 10 S; é necessário que obtenha o software somente através da loja do Windows.

- **Windows 10:** Clique em  e selecione **EPSON > Epson Scan 2**.
- **Windows 8.x:** Navegue até a tela **Aplicativos** e selecione **Epson Scan 2**.
- **Windows (outras versões):** Clique em  ou em **Iniciar** e selecione **Todos os programas** ou **Programas**. Selecione **EPSON > Epson Scan 2 > Epson Scan 2**.

- **Mac:** Abra a pasta **Aplicativos**, abra a pasta **Epson Software** e selecione **Epson Scan 2**.
Você verá uma janela do Epson Scan 2 como esta:

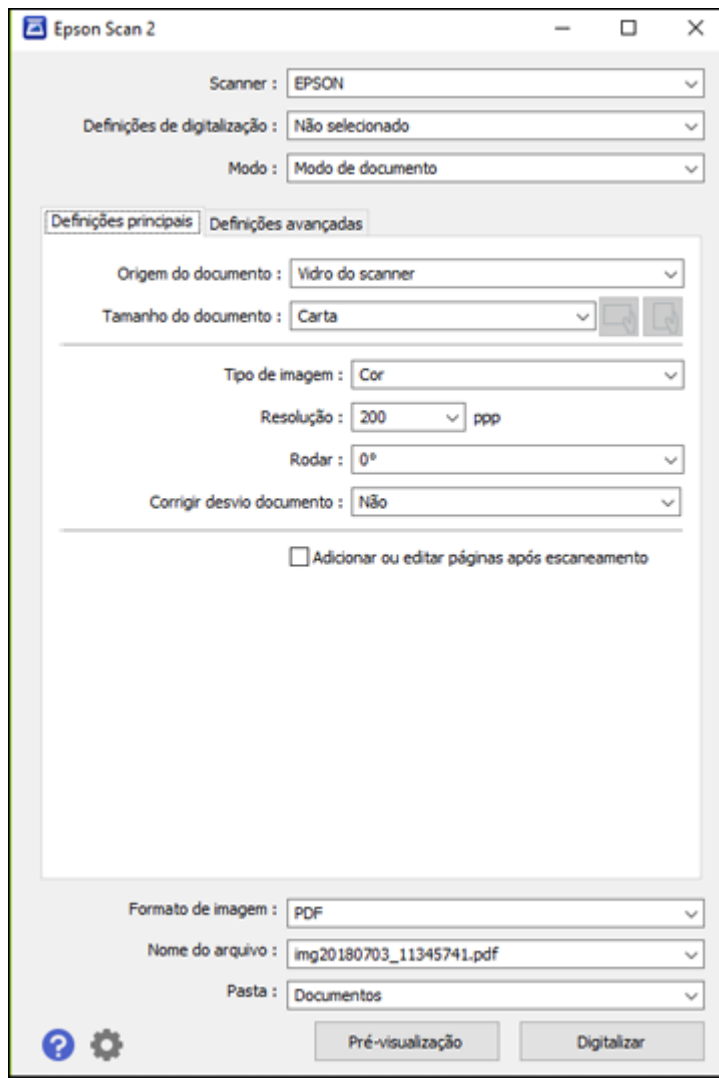

Tema principal: [Como iniciar uma digitalização](#)

Como iniciar uma digitalização a partir de um programa de digitalização

Você pode iniciar o Epson Scan 2 a partir de um programa de digitalização compatível com TWAIN para selecionar as configurações de digitalização, digitalizar e abrir a imagem digitalizada no programa.

Observação: Se estiver usando o seu produto Epson com o sistema operacional Windows 10 S, você não pode usar o software descrito nesta seção. Você também não pode baixar e instalar qualquer software do produto Epson do site da Epson para uso com o Windows 10 S; é necessário que obtenha o software somente através da loja do Windows.

1. Abra o seu programa de digitalização e selecione a opção de digitalização. (Consulte a ajuda do programa de digitalização para obter instruções.)
2. Selecione seu produto.

Observação: Em alguns programas, você pode precisar selecionar o seu produto como a "fonte" (ou origem) primeiro. Caso veja uma opção para **Selecionar fonte** (ou origem), selecione-a e selecione o seu produto. Em Windows, não selecione uma opção **WIA** para o seu produto; nem todas as funções de digitalização estarão disponíveis.

Você verá uma janela do Epson Scan 2 como esta:

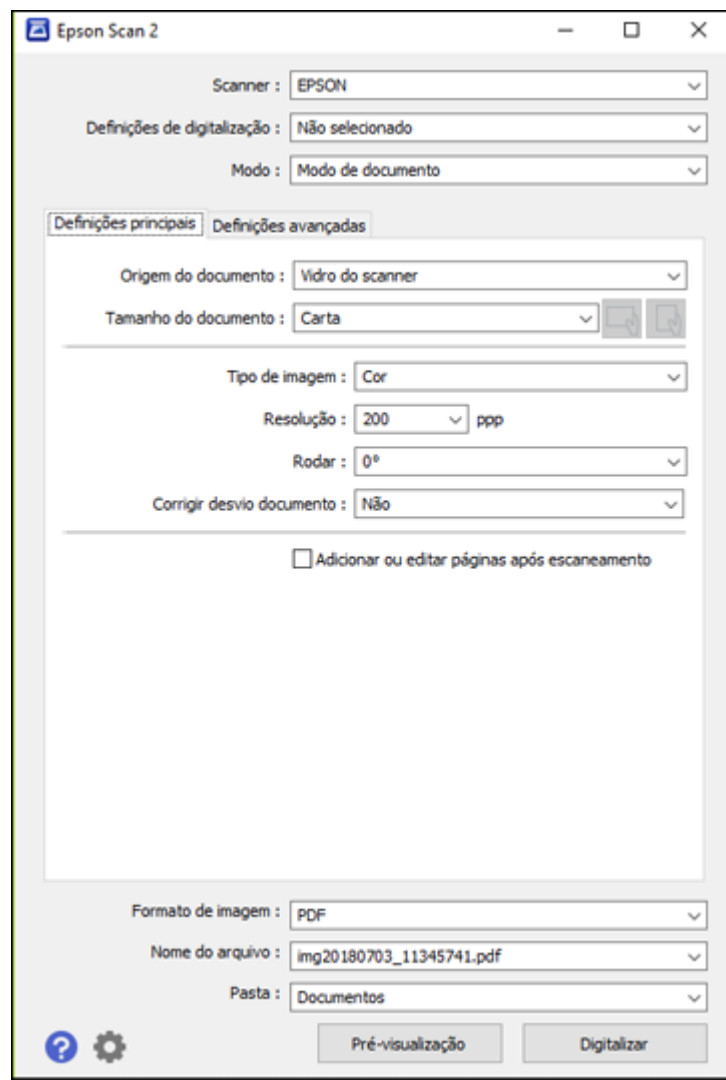

Tema principal: [Como iniciar uma digitalização](#)

Inicialização de uma digitalização a partir de um Smartphone ou Tablet

Você pode usar o aplicativo Epson Smart Panel para digitalizar de um scanner em rede para um dispositivo iOS ou Android através de uma conexão sem fios direta.

1. Baixe o aplicativo Epson Smart Panel da loja de aplicativos do seu dispositivo ou do site da Epson. Consulte o link abaixo.
2. Coloque o original no produto para digitalização.
3. Abra o aplicativo Epson Smart Panel e selecione um menu de digitalização na tela inicial.
4. Siga as instruções na tela para digitalizar e salvar o seu original.

Tema principal: [Como iniciar uma digitalização](#)



Tarefas relacionadas

[Uso do aplicativo para dispositivo móvel Epson Smart Panel](#)

Digitalização de documento no Epson ScanSmart

É possível digitalizar e revisar documentos e fotos no Epson ScanSmart.

Observação: As imagens neste manual mostram telas do Windows. As telas do Mac podem ser um pouco diferentes. Dependendo do modelo do seu produto e da versão do software, nem todas as opções estarão disponíveis.

1. Coloque o original no produto.
2. Abra o Epson ScanSmart no computador. Execute um dos seguintes procedimentos:
 - **Windows 10:** Clique em  > **Epson Software** > **Epson ScanSmart**.
 - **Windows 8.x:** Navegue até a tela de **Aplicativos** e selecione **Epson ScanSmart**.
 - **Windows (outras versões):** Clique em  ou em **Iniciar** e selecione **Todos os programas** ou **Programas**. Selecione **Epson Software** > **Epson ScanSmart**.
 - **Mac:** Abra a pasta **Aplicativos**, abra a pasta **Epson Software** e selecione **Epson ScanSmart**.

Você verá uma tela como esta:

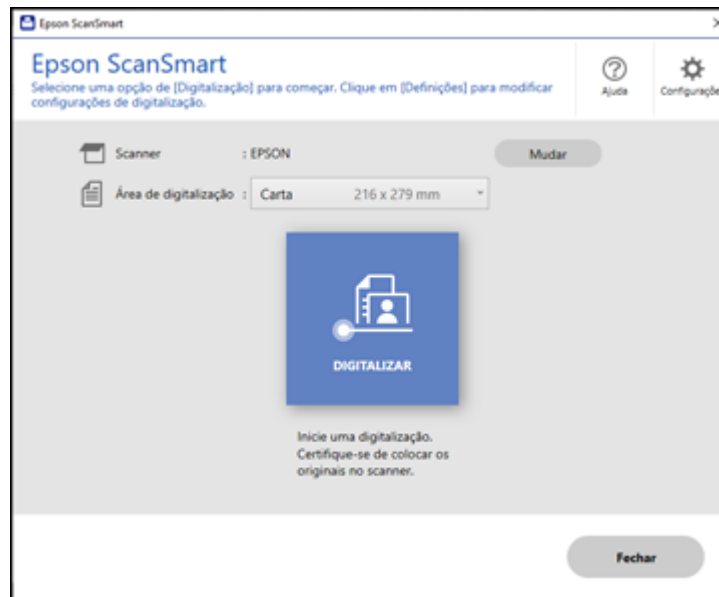

3. Selecione uma opção para a configuração **Área de digitalização**, se necessário.

Observação: A configuração **Área de digitalização** limita a área de digitalização para um tamanho selecionado, começando na seta de colocação na mesa do scanner. A imagem não é redimensionada para o tamanho selecionado.

4. Selecione **SCAN**.

O original é digitalizado. Quando a digitalização terminar, você verá uma tela como esta:

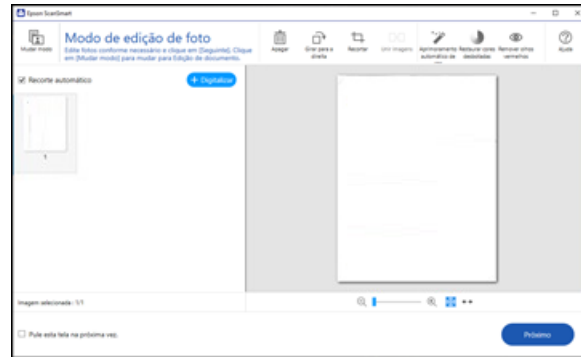

5. É possível conferir, editar ou reordenar as imagens digitalizadas assim:
 - Selecione **+ Digitalizar** para digitalizar mais originais.
 - Selecione **Apagar** para apagar imagens digitalizadas selecionadas.
 - Selecione **Girar para a direita** para girar cada imagem digitalizada.
 - Selecione **Recortar** para recortar a imagem selecionada.
 - Aperte o botão Ctrl e clique em duas imagens, selecione **Unir imagens** e siga as instruções na tela para combiná-las em uma única imagem.
6. Se o modo de foto for detectado automaticamente, as seguintes opções ficam disponíveis:
 - **Aprimoramento Automático**: ajusta automaticamente o brilho, contraste e saturação das suas fotos.
 - **Restaurar cores desbotadas**: restaura automaticamente as cores de fotos desbotadas.
 - **Remover olhos vermelhos**: remove automaticamente olhos vermelhos de suas fotos.
 - **Corte Auto**: recorta automaticamente as bordas da imagem digitalizada.
7. Quando terminar de rever e editar as imagens digitalizadas, clique em **Próximo**.

Você verá uma tela como esta:

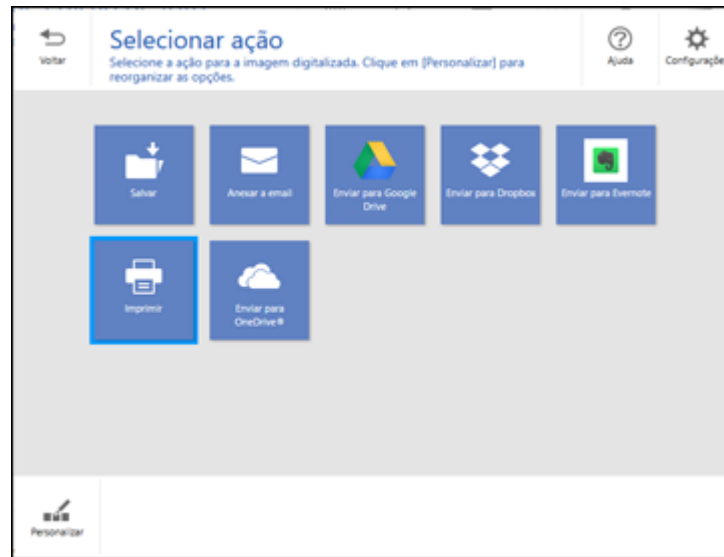

8. Selecione uma opção de salvar, enviar ou imprimir as imagens digitalizadas. Consulte os links abaixo.

[Como salvar uma digitalização](#)

[Como anexar uma digitalização a um e-mail](#)

[Envio de digitalização para um serviço de nuvem](#)

[Impressão de uma digitalização](#)

Tema principal: [Digitalização](#)

Como salvar uma digitalização

Você pode salvar uma imagem digitalizada no seu computador em uma variedade de formatos.

1. Certifique-se de que seus originais estão digitalizados e conferidos. Consulte o link abaixo.
2. Na janela **Selecionar ação**, clique em **Salvar**.

Você verá uma tela como esta:

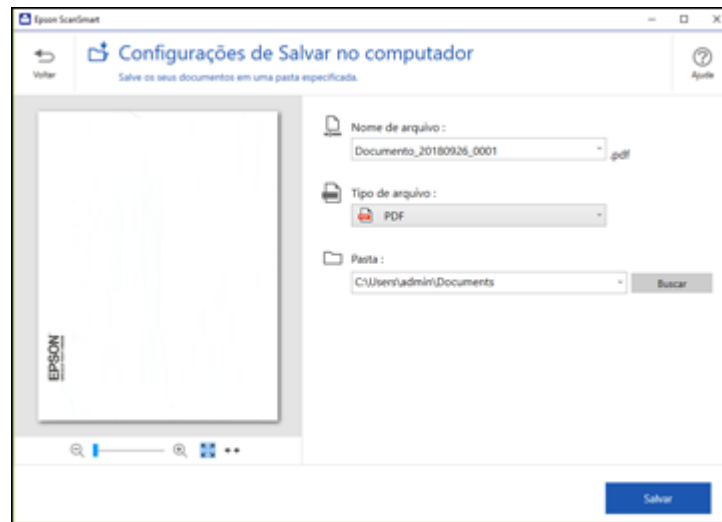

3. Mude as configurações assim:

- O tipo de documento e data de digitalização para o nome de arquivo são detectados automaticamente. É possível alterá-los conforme necessário.
- Você pode salvar a imagem digitalizada em uma variedade de formatos. Se selecionar PDF pesquisável como a configuração de **Tipo de arquivo**, você pode selecionar o idioma do OCR (Reconhecimento Óptico de Caracteres).
- Selecione a pasta no seu computador onde deseja salvar o arquivo.

4. Clique em **Salvar**.

Tema principal: [Digitalização de documento no Epson ScanSmart](#)

Como anexar uma digitalização a um e-mail

É possível anexar uma imagem digitalizada a um e-mail como arquivo anexo.

Observação: Seu aplicativo de e-mail e configurações de conta devem ser configurados antes da digitalização. É necessário que instale um programa de e-mail tipo MAPI como o Outlook Express, Windows Live Mail, Entourage ou Mac Mail. A função de anexar a e-mail suporta apenas aplicativos de e-mail compatíveis com 32-bit MAPI. Serviços de e-mail baseados na web, como o Gmail, não são

suportados. Caso veja uma mensagem de erro, o seu aplicativo de e-mail pode não ser compatível e você precisará salvar as digitalizações e anexar manualmente o arquivo a um e-mail.

1. Certifique-se de que seus originais estão digitalizados e conferidos. Consulte o link abaixo.
2. Na janela **Selecionar ação**, clique em **Anexar a email**.

Você verá uma tela como esta:

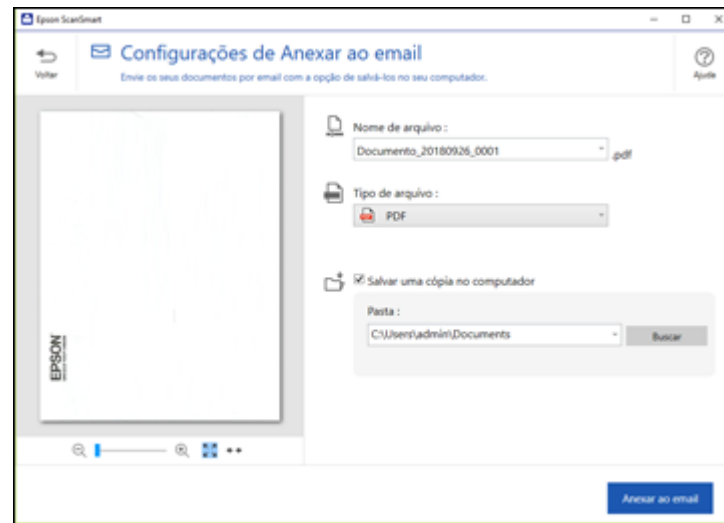

3. Mude as configurações assim:
 - O tipo de documento e data de digitalização para o nome de arquivo são detectados automaticamente. É possível alterá-los conforme necessário.
 - Você pode salvar a imagem digitalizada em uma variedade de formatos. Se selecionar PDF pesquisável como a configuração de **Tipo de arquivo**, você pode selecionar o idioma do OCR (Reconhecimento Óptico de Caracteres).
 - Se você também quiser salvar uma cópia da imagem digitalizada no seu computador, certifique-se de que a caixa de seleção esteja marcada e selecione a pasta no seu computador onde salvar o arquivo.
4. Clique em **Anexar a email**.

Seu programa de e-mail abre com o arquivo anexado em um novo e-mail.

Tema principal: [Digitalização de documento no Epson ScanSmart](#)

Envio de digitalização para um serviço de nuvem

É possível fazer upload de imagens digitalizadas para um serviço de nuvem.

1. Certifique-se de que seus originais estão digitalizados e conferidos. Consulte o link abaixo.
2. Na janela **Selecionar ação**, clique em uma das opções de envio para serviço de nuvem.

Você verá uma tela como esta:

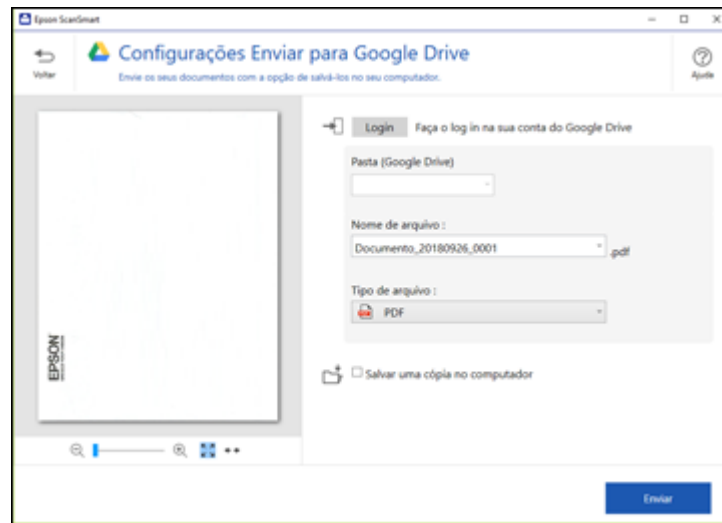

3. Entre na sua conta.

Observação: Talvez seja necessário dar acesso ao Epson ScanSmart à sua conta. A primeira vez que entrar, talvez seja pedido um código de autenticação.

4. Mude as configurações assim:
 - Selecione a pasta na sua conta para onde deseja enviar o documento.
 - O tipo de documento e data de digitalização para o nome de arquivo são detectados automaticamente. É possível alterá-los conforme necessário.
 - Você pode salvar a imagem digitalizada em uma variedade de formatos. Se selecionar PDF pesquisável como a configuração de **Tipo de arquivo**, você pode selecionar o idioma do OCR (Reconhecimento Óptico de Caracteres).

- Se também quiser salvar uma cópia da imagem digitalizada no computador, marque a caixa de seleção.

5. Clique em **Enviar**.

Tema principal: [Digitalização de documento no Epson ScanSmart](#)

Impressão de uma digitalização

É possível imprimir sua imagem digitalizada e salvar o arquivo digitalizado no computador.

Observação: Impressão de imagens digitalizadas está disponível apenas com impressoras Epson. Se não tiver uma impressora Epson, salve o impresso e imprima-o de um aplicativo que possa abrir o arquivo.

1. Certifique-se de que seus originais estão digitalizados e conferidos. Consulte o link abaixo.
2. Na janela **Selecionar ação**, clique em **Imprimir**.

Você verá uma tela como esta:

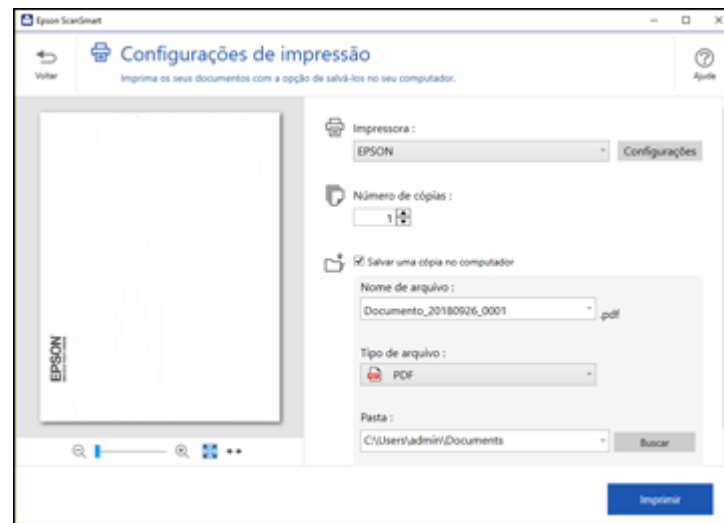

3. Mude as configurações assim:
 - Selecione a impressora Epson e mude as configurações de impressão, caso necessário.
 - Selecione o número de cópias que deseja imprimir.

- Se também quiser salvar uma cópia da imagem digitalizada no computador, marque a caixa de seleção.
- O tipo de documento e data de digitalização para o nome de arquivo são detectados automaticamente. É possível alterá-los conforme necessário.
- Você pode salvar a imagem digitalizada em uma variedade de formatos. Se selecionar PDF pesquisável como a configuração de **Tipo de arquivo**, você pode selecionar o idioma do OCR (Reconhecimento Óptico de Caracteres).
- Selecione a pasta no seu computador onde deseja salvar o arquivo.

4. Clique em **Imprimir**.

Tema principal: [Digitalização de documento no Epson ScanSmart](#)

Seleção das configurações Epson ScanSmart

Depois de iniciar o Epson ScanSmart, é possível mudar diversas configurações.

[Troca de produto da Epson](#)

[Mudança das configurações de digitalização](#)

[Mudança das configurações de nome de arquivo](#)

[Mudança das configurações de salvar](#)

[Personalização de ícones de ação](#)

Tema principal: [Digitalização](#)

Troca de produto da Epson

Se estiver usando mais de um produto da Epson com Epson ScanSmart, é possível trocar o produto que está usando com seu computador.

Observação: Um produto conectado ao computador via USB tem prioridade sobre um produto com conexão Wi-Fi.

1. Na tela principal, clique em **Mudar**.

Você verá uma tela como esta:



2. Selecione o produto da Epson que deseja usar com seu computador e clique em **OK**.

Tema principal: [Seleção das configurações Epson ScanSmart](#)

Mudança das configurações de digitalização

É possível mudar configurações detalhadas de digitalização tais como resolução, tamanho de documento, entre outras.

Observação: Se selecionar **Modo automático**, você não pode modificar as configurações de digitalização.

1. Clique no botão  **Configurações**.

Você verá uma tela como esta:

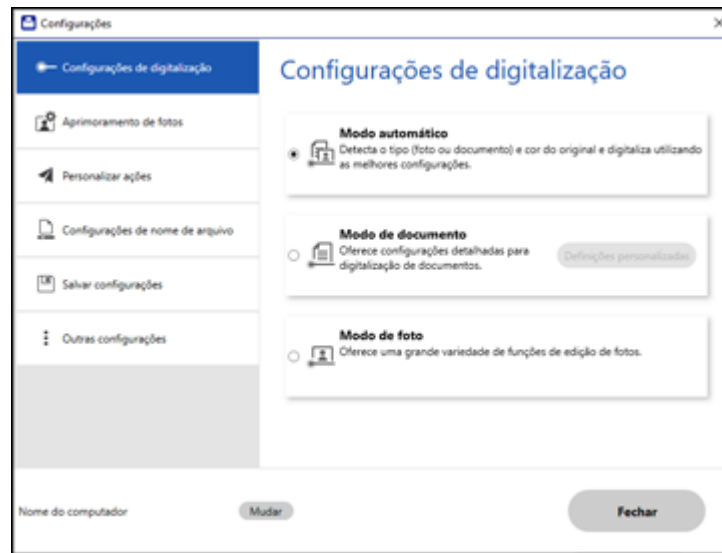

2. Execute um dos seguintes procedimentos:

- Para modificar as configurações do modo de documento, selecione **Modo de documento > Definições personalizadas**.
- Para modificar as configurações do modo de foto, selecione **Modo de foto** e clique em **Fechar**. Quando começar a digitalizar, será pedido que selecione as configurações de digitalização:

Você verá uma tela como esta:

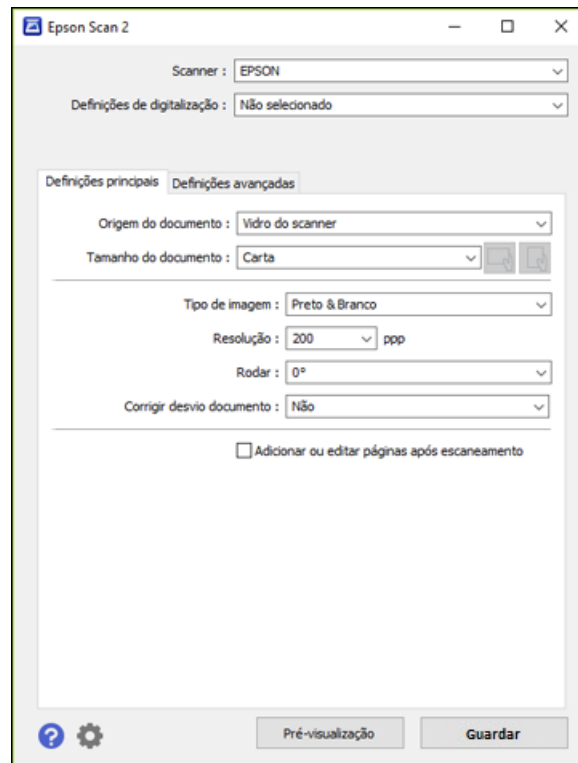

3. Modifique as configurações conforme necessário e clique em **Gravar**.

Tema principal: [Seleção das configurações Epson ScanSmart](#)

Mudança das configurações de nome de arquivo

É possível mudar o método padrão de nomeação de arquivo para suas digitalizações.

1. Clique no botão  **Configurações**.

Você verá uma tela como esta:

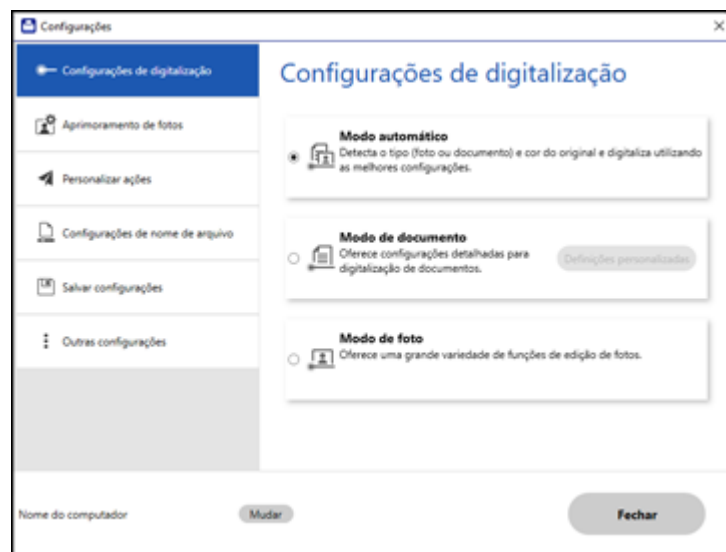

2. Clique na guia **Configurações de nome de arquivo**.

Você verá uma tela como esta:

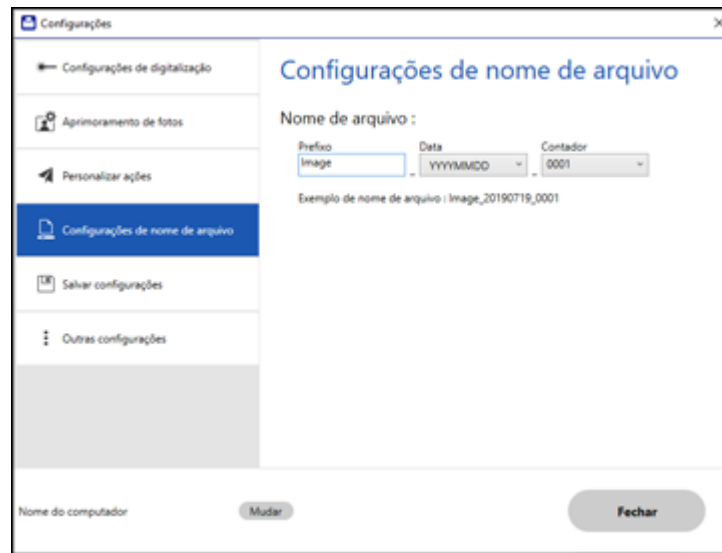

3. Modifique as configurações conforme necessário.
 - Digite um prefixo para o nome do arquivo.
 - Selecione o formato de data.
 - Selecione um formato de numeração como o formato do contador.
4. Clique em **Fechar**.

Tema principal: [Seleção das configurações Epson ScanSmart](#)

Mudança das configurações de salvar

É possível mudar as opções de tipo de arquivo para salvar suas digitalizações.

1. Clique no botão  **Configurações**.

Você verá uma tela como esta:

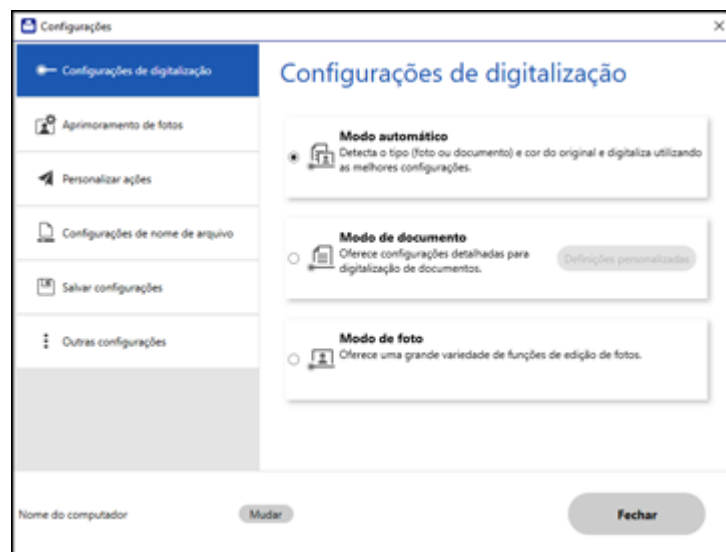

2. Clique na guia **Salvar configurações**.

Você verá uma tela como esta:



3. Clique em **Opções** para um formato de arquivo e mude as configurações conforme necessário.
4. Clique em **Abrir pasta depois de salvar** para abrir a pasta depois de salvar o arquivo.
5. Clique em **Fechar**.

[Configurações para salvar](#)

Tema principal: [Seleção das configurações Epson ScanSmart](#)

Configurações para salvar

É possível mudar as configurações de como imagens digitalizadas são salvas.

Opções de PDF

Configuração	Opções	Descrição
Geral	Gerar Ficheiro PDF/A	Cria um PDF que segue os padrões PDF/A-1.
	Criar ficheiro todas pág.	Salva todas as páginas como um arquivo.
	Nível de Compressão	Seleciona o nível de compressão para imagens coloridas ou em tons de cinza.

Opções de JPEG

Configuração	Opções	Descrição
Opções de Qualidade da Imagem	—	Define um nível de compressão movendo uma barra de ajuste ou digitando um valor. O tamanho do arquivo aumenta com a resolução.
Codificação (somente Windows)	Normal	Imagens carregam de cima para baixo no navegador. Demora mais tempo para carregar toda a imagem.
	Progressivo	Imagens primeiro são carregadas em baixa resolução e depois ajustam para alta resolução no navegador.
Incorporar Perfil ICC (somente Windows)	—	Permite que acrescente perfis de ICC à imagem.

Opções de TIFF

Configuração	Opções	Descrição
Ordem de byte	Windows Macintosh	Especifica o sistema operacional onde a imagem será usada.
Compressão (Windows somente)	—	Especifica o formato e nível de compressão para imagens coloridas/em tons de cinza e em preto e branco. O tamanho do arquivo aumenta com qualidades mais altas.

Configuração	Opções	Descrição
Incorporar Perfil ICC (somente Windows)	—	Permite que acrescente perfis de ICC à imagem.

Tema principal: [Mudança das configurações de salvar](#)

Personalização de ícones de ação

É possível personalizar quais ícones de ação de digitalização aparecem na tela **Selecionar ação**.

Observação: Também é possível personalizá-los clicando no ícone **Personalizar** na tela **Selecionar ação**.

1. Clique no botão  **Configurações**.

Você verá uma tela como esta:

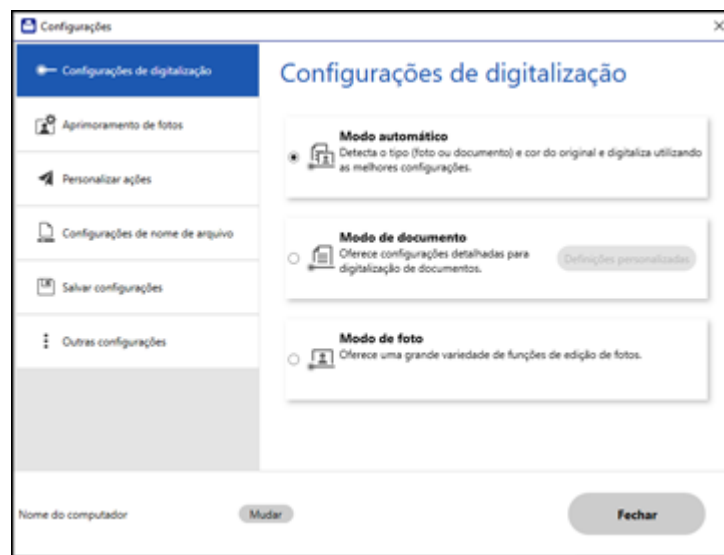

2. Clique na guia **Personalizar ações**.

Você verá uma tela como esta:

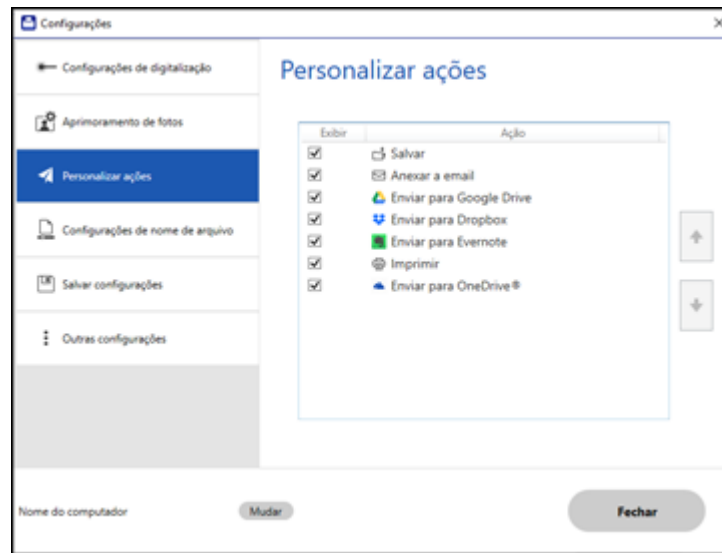

3. Escolhe quais ícones de ação exibir marcando ou desmarcando cada caixa de seleção. Clique nos ícones de seta para mover os ícones para cima ou para baixo na ordem de exibição que deseja.
4. Clique em **Fechar**.

Tema principal: [Seleção das configurações Epson ScanSmart](#)

Digitalização no Epson Scan 2

O Epson Scan 2 oferece acesso a funções básicas e avançadas de digitalização. Você pode digitalizar o seu documento e salvar a imagem digitalizada em vários formatos de arquivo na pasta Documentos ou Meus documentos no seu sistema operacional, ou abri-la no seu programa de digitalização. Você pode pré-visualizar a imagem digitalizada e selecionar ou modificar as configurações conforme necessário.

Observação: Se estiver usando o seu produto Epson com o sistema operacional Windows 10 S, você não pode usar o software descrito nesta seção. Você também não pode baixar e instalar qualquer software do produto Epson do site da Epson para uso com o Windows 10 S; é necessário que obtenha o software somente através da loja do Windows.

1. Inicie o Epson Scan 2.

Você verá esta janela:

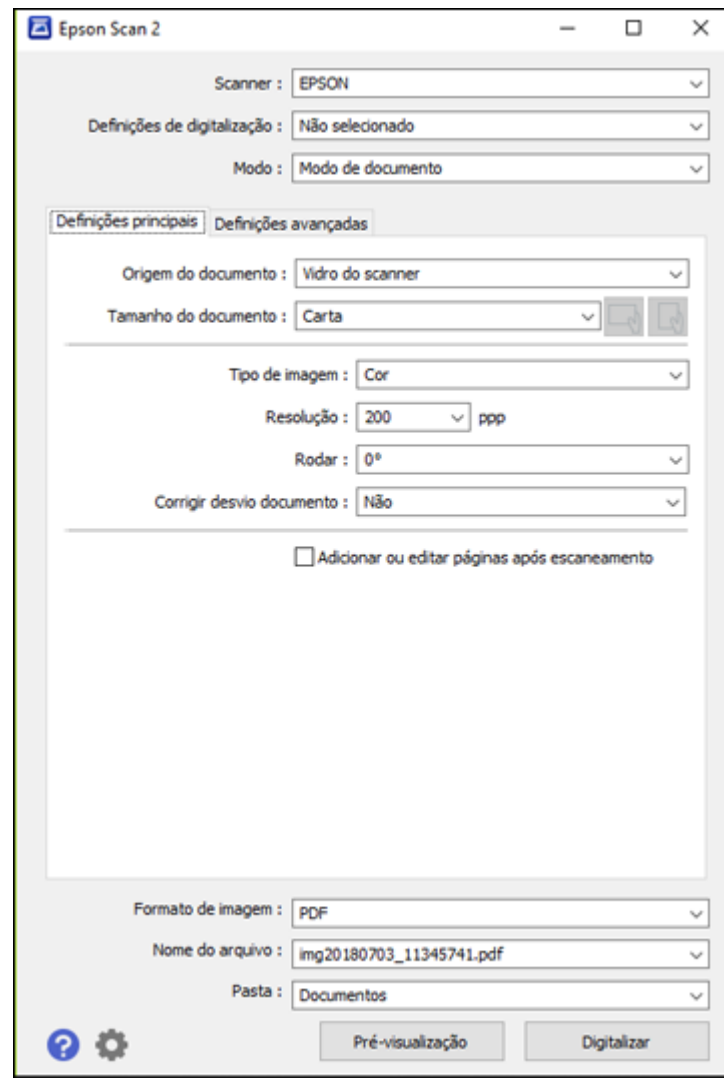

2. Selecione a configuração de **Modo** para o tipo de original que for digitalizar.

3. Selecione a configuração de **Origem do documento** que corresponda ao local onde colocou o seu original ou selecione **Deteção automática** para que o Epson Scan 2 detecte a origem automaticamente.
4. Selecione a configuração de **Tamanho do documento** que corresponda ao tamanho do seu original. Você pode selecionar **Personalizar** para digitar um tamanho personalizado, se necessário.
5. Selecione o tipo de imagem do original e como você quer que ele seja digitalizado como o ajuste de **Tipo de Imagem**.
6. Selecione a configuração de **Resolução** que deseja usar para a sua digitalização.
7. Selecione a configuração **Rodar** para girar a imagem digitalizada.
8. Selecione a configuração **Corrigir desvio documento** para corrigir originais inclinados, conteúdos de imagens ou ambos.
9. Clique no botão **Visualizar**.

O Epson Scan 2 pré-visualiza o original e exibe o resultado na janela do Epson Scan 2.

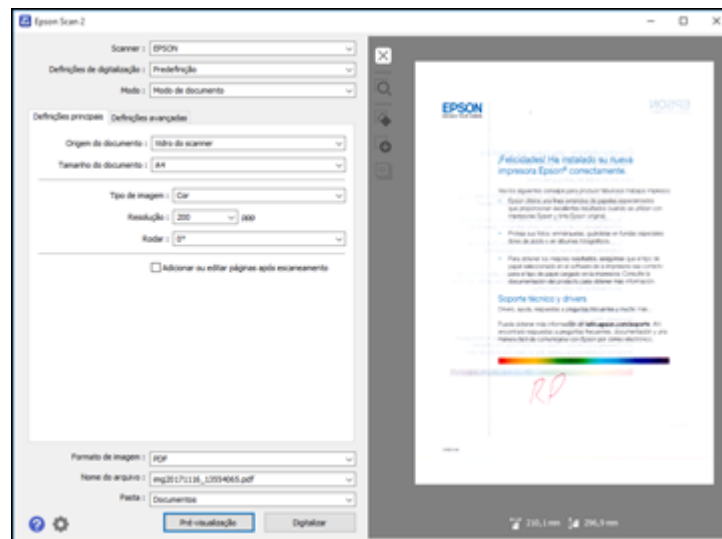

10. Recoloque o seu original do AAD, se necessário.
11. Selecione quaisquer configurações adicionais que deseje usar na guia Definições principais.
12. Clique na guia **Definições avançadas** e selecione quaisquer configurações que deseje usar.

13. Selecione o formato no qual deseja salvar seu arquivo digitalizado como a configuração de **Formato de imagem**. Se necessário, selecione **Opções** e selecione as opções de formato desejadas.
14. Digite o nome do arquivo para o seu arquivo digitalizado no campo **Nome do arquivo**. Se necessário, selecione **Definições** para modificar as configurações de nome de arquivo.
15. Selecione o local onde deseja salvar seu arquivo digitalizado como a configuração de **Pasta**. Se necessário, selecione **Selecionar** para criar uma nova pasta.
16. Clique em **Digitalizar**.

O produto digitaliza o seu original e salva o arquivo digitalizado no local especificado.

[Configurações adicionais de digitalização - guia Definições principais](#)

[Configurações adicionais de digitalização - Configurações Avançadas](#)

[Como salvar documentos digitalizados como PDF pesquisável usando o Epson Scan 2](#)

[Opções de formato de imagem](#)

[Diretrizes para a resolução de digitalização](#)

Tema principal: [Digitalização](#)

Configurações adicionais de digitalização - guia Definições principais

Você pode selecionar estas configurações adicionais na guia Definições principais do Epson Scan 2. Nem todas as configurações de ajuste podem estar disponíveis, dependendo de outras configurações que tenha escolhido.

Rodar

Gira a imagem original no sentido horário no ângulo desejado antes de digitalizá-la. Selecione **Auto** para permitir que o seu produto gire a imagem automaticamente de acordo com a orientação do texto (a digitalização pode demorar mais).

Corrigir desvio documento

Corrige originais ou conteúdo de imagem tortos, ou ambos.

Adicionar ou editar páginas após escaneamento

Permite que adicione, remova ou edite as páginas de uma digitalização, incluindo girar e mudar a ordem das páginas.

Observação: Para salvar múltiplas páginas em um único arquivo, é necessário que selecione um formato de arquivo que suporte múltiplas páginas como **PDF** ou **Multi-TIFF**. Se você selecionou outro formato de arquivo, cada imagem ou página digitalizada é salva como um arquivo separado.

Tema principal: [Digitalização no Epson Scan 2](#)

Configurações adicionais de digitalização - Configurações Avançadas

Você pode selecionar estas configurações adicionais na guia de configurações avançadas do Epson Scan 2. Nem todas as configurações de ajuste podem estar disponíveis, dependendo de outras configurações que tenha escolhido.

Remover fundo

Remove o fundo dos originais.

Melhoramento de Texto

Torna mais nítida a aparência de letras em documentos de texto.

Segmentação de Área Auto

Torna imagens em preto e branco mais nítidas e o reconhecimento de texto mais preciso, separando o texto do gráfico.

Limiar

Ajusta o nível em que áreas escuras de texto e arte são delineadas, melhorando o reconhecimento de texto em programas OCR (Optical Character Recognition - reconhecimento óptico de caracteres).

Melhoria de cor

Melhora os tons das cores que selecionou na imagem digitalizada. Esta configuração só está disponível se você selecionar **Tons de cinza** ou **Preto e Branco** como a configuração de Tipo de imagem.

Brilho

Ajusta a luminosidade e a clareza da imagem digitalizada.

Contraste

Ajusta a diferença entre as áreas claras e escuras da imagem digitalizada.

Gama

Ajusta de densidade de meio-tom da imagem digitalizada.

Máscara suavizadora

Torna as bordas de certas áreas da imagem mais claras. Desative esta opção para deixar as bordas mais suaves.

Sem ondulação

Remove os padrões de ondas que podem aparecer nas áreas da imagem mais tonalizadas, tais como tons de pele. Esta opção melhora os resultados quando digitaliza revistas ou jornais. (Os resultados da opção sem ondulação não aparecem na imagem de visualização, apenas na sua imagem digitalizada.)

Restaurar cor

Corrige a cor em imagens fracas (quando digitalizar em modo de foto).

Correção da contraluz

Clareia imagens escuras com iluminação de fundo (quando digitalizar em modo de foto).

Remover pó

Remove poeira das imagens digitalizadas (quando digitalizar em modo de foto).

Preenchimento de borda

Corrige as sombras nas bordas da imagem preenchendo as sombras com preto ou branco.

Saída imagem dupla

Digitaliza a imagem duas vezes usando configurações de saída diferentes (Windows somente).

Marca d'água

Adicionar uma marca d'água a imagens digitalizadas.

Tema principal: [Digitalização no Epson Scan 2](#)

Como salvar documentos digitalizados como PDF pesquisável usando o Epson Scan 2

Você pode digitalizar um documento e salvar o texto em um PDF pesquisável. Em um PDF pesquisável, o texto é reconhecido usando o reconhecimento óptico de caracteres (OCR) e depois incorporado no original digitalizado.

Observação: O componente Epson Scan 2 OCR Component requerido é instalado automaticamente quando você instala o software do produto, conforme instruído no pôster *Guia de instalação*. Se você instalar os programas do software do scanner individualmente, certifique-se de também instalar este componente se desejar fazer OCR.

1. Carregue o original no produto para digitalização.
2. Inicie o Epson Scan 2.
3. Selecione as suas configurações de digitalização.
4. Clique em **Pré-visualização** e ajuste a área que pretende digitalizar, se necessário.
5. Se estiver usando o AAD, recarregue o original ejetado.
6. Selecione **PDF pesquisável** como a configuração de formato da imagem.
7. Selecione **Opções** na lista de formatos da imagem.

Você verá esta janela:

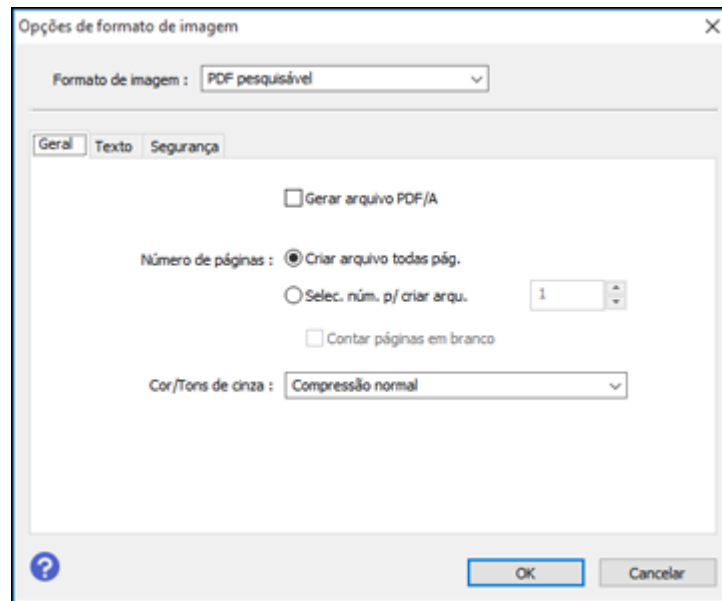

8. Selecione qualquer uma das opções na guia Geral.
9. Selecione a guia **Texto**.
10. Certifique-se de que o idioma usado no texto do documento está selecionado como a configuração de **Idioma do texto**.
11. Selecione a guia **Segurança** se desejar adicionar uma senha ao PDF ou proteger as propriedades de impressão ou edição.
12. Clique em **OK**.
13. Confirme a configuração de **Nome do arquivo** e selecione uma configuração de **Pasta** para o seu documento.
14. Clique em **Digitalizar**.

A imagem digitalizada é salva como um PDF pesquisável.

Tema principal: [Digitalização no Epson Scan 2](#)

Opções de formato de imagem

Você pode selecionar formatos diferentes de imagem e opções relacionadas. Para detalhes sobre as opções disponíveis, clique no ícone ? na janela de opções de formato de imagem do Epson Scan 2. Nem todos os formatos de imagem têm opções.

BITMAP (*.bmp)

Formato de arquivo de imagem padrão para a maioria dos programas do Windows.

JPEG (*.jpg)

Um formato de imagem que permite alta compressão de dados de imagem. Entretanto, quanto maior a compressão, menor a qualidade da imagem. (O formato TIFF é recomendado quando precisar modificar ou retocar as suas imagens digitalizadas.)

PNG (*.png)

Um formato de imagem que não perde qualidade durante a edição.

TIFF (*.tif)

Um formato de arquivo criado para troca de dados entre vários programas, tais como software gráfico e editoração eletrônica.

Multi-TIFF (*.tif)

Um formato de arquivo TIFF é recomendado quando várias páginas são salvas no mesmo arquivo, permitindo que você edite as imagens usando um programa compatível.

PDF (*.pdf)

Um formato de documento que pode ser lido por sistemas Windows e Mac usando o Adobe Reader, Acrobat ou outros programas. Você pode salvar documentos com várias páginas em um arquivo PDF.

PDF pesquisável (*.pdf)

Um formato de documento que pode ser lido por sistemas Windows e Mac usando o Adobe Reader, Acrobat ou outros programas. Você pode salvar documentos com várias páginas em um arquivo PDF. Texto reconhecido no documento digitalizado pode ser pesquisado.

Tema principal: [Digitalização no Epson Scan 2](#)

Diretrizes para a resolução de digitalização

A configuração de **Resolução**, medida em pontos por polegada (dpi), controla a quantidade de detalhes capturados nas suas digitalizações. O aumento da resolução aumenta a quantidade de detalhe capturada, mas traz as seguintes desvantagens:

- Arquivos maiores
- Demora mais para digitalizar os seus originais, enviar/receber as suas digitalizações por e-mail ou fax e imprimir.

- A imagem pode ficar grande demais para caber na sua área de exibição ou imprimir no papel.

Se você pretende ampliar uma imagem digitalizada para poder imprimi-la em um tamanho maior, pode ser necessário aumentar a resolução padrão definida pelo Epson Scan 2. Siga estas diretrizes para determinar a configuração de resolução necessária:

- Você vai digitalizar a imagem em seu tamanho original, mas irá aumentá-la depois em um programa de edição de imagem.

Aumente a Resolução do Epson Scan 2 na sua digitalização. Aumente a resolução na mesma proporção em que for aumentar o tamanho da imagem, para manter uma alta qualidade da imagem. Por exemplo, se a resolução for de 300 dpi e você for dobrar o tamanho da imagem depois, mude a configuração de resolução para 600 dpi.

- Você irá digitalizar a imagem a 100%, ou menos, do tamanho original.

Selecione a resolução no Epson Scan 2 dependendo de como for utilizar a imagem digitalizada:

- E-mail/visualizar em tela de computador/colocar na internet: 96 a 200 dpi
- Imprimir/enviar por fax/converter em texto editável (OCR)/criar PDF pesquisável: 200 a 300 dpi

Tema principal: [Digitalização no Epson Scan 2](#)

Recarregamento da tinta e substituição da caixa de manutenção

Quando o nível da tinta estiver abaixo da linha mais baixa do tanque, é preciso recarregá-la.

Antes de checar o nível da tinta ou recarregar um tanque de tinta conforme descrito aqui, certifique-se de ler as precauções de segurança da tinta.

Cuidado: Se o nível da tinta estiver abaixo da linha inferior do tanque de tinta, recarregue-o até a linha superior. O uso contínuo do produto quando o nível da tinta está abaixo da linha inferior em um tanque de tinta pode danificar o produto.

[Precauções de segurança da tinta](#)

[Verificação do nível da tinta e da caixa de manutenção](#)

[Compra de tinta e caixa de manutenção Epson](#)

[Recarregamento dos tanques de tinta](#)

[Caixa de manutenção de reposição](#)

Conceitos relacionados

[Manutenção do cabeçote de impressão](#)

Precauções de segurança da tinta

Observação: A Epson recomenda enfaticamente o uso de tinta genuína para garantir uma qualidade de impressão e funcionamento ideais.

Observação: O produto tem um sistema de alerta de pouca tinta. A exatidão desse sistema depende de os tanques serem recarregados corretamente pelo usuário. O produto não pode medir diretamente os níveis da tinta nos tanques, então ele faz uma estimativa da quantidade de tinta restante através do monitoramento interno do uso da tinta. O sistema de alerta de pouca tinta pode gerar mensagens imprecisas se os tanques de tinta não forem recarregados de acordo com estas instruções.

Por precaução, faça inspeções visuais dos tanques de tinta com regularidade para garantir que os níveis da tinta não caiam abaixo da linha mais baixa. O uso contínuo do produto quando o nível da tinta está abaixo da linha inferior no tanque de tinta pode danificar o produto.

Precauções para manuseio da tinta

- Mantenha as garrafas de tinta e os tanques de tinta fora do alcance das crianças. Não permita que crianças usem as garrafas para beber ou que manuseiem as garrafas de tinta e as tampas das garrafas.
- Não incline ou balance uma garrafa de tinta depois de abri-la ou a tinta pode vazar.
- Tenha cuidado para não tocar na tinta quando manusear os tanques de tinta, as tampas do tanque e garrafas abertas ou tampas das garrafas.
- Se a tinta entrar em contato com a pele, lave-a cuidadosamente com água e sabão. Se a tinta entrar nos olhos, lave-os imediatamente com água. Se desconforto ou problemas persistirem, consulte um médico imediatamente. Se a tinta entrar na sua boca, cuspa-a e consulte um médico imediatamente.
- Não desmonte a caixa de manutenção ou a tinta pode entrar em contato com os seus olhos ou com a sua pele.
- Não balance ou aperte as garrafas de tinta.
- Se a tinta derramar, limpe a área imediatamente. Para evitar que a tinta espalhe, enxugue a área afetada com um pano seco, sem esfregar, e depois passe um pano úmido por cima. A tinta será difícil de remover depois de seca.

Precauções para recarregamento da tinta

- Use as garrafas de tinta com o número de referência certo para este produto.
- O uso de tinta que não seja da Epson ou de qualquer outra tinta não indicada para este produto pode causar danos não cobertos pela garantia da Epson e, sob certas circunstâncias, pode causar o mau funcionamento do produto.
- Este produto requer manuseio cuidadoso da tinta. A tinta pode espirrar quando os tanques de tinta forem carregados ou recarregados com tinta. Se a tinta entrar em contato com a sua roupa ou pertences, ela pode manchá-los permanentemente.
- Não abra a embalagem da garrafa de tinta até que esteja pronto para carregar um tanque de tinta. As garrafas de tinta são embaladas a vácuo para manter a fiabilidade. Se deixar uma garrafa de tinta desembalada por muito tempo antes de usá-la, a qualidade de impressão pode ser afetada.
- Se o nível da tinta estiver abaixo da linha inferior em um tanque de tinta, recarregue a tinta. O uso contínuo deste produto quando o nível da tinta está abaixo da linha inferior em um tanque de tinta pode danificar o produto.
- Faça uma inspeção visual dos níveis das tintas nos tanques de tinta do produto, para confirmar a quantidade real de tinta restante. O uso contínuo do produto quando a tinta está esgotada pode danificar o produto.

- Não deixe que o nível da tinta fique baixo durante muito tempo.
- A Epson recomenda que carregue o tanque de tinta até a linha superior antes de restabelecer o nível da tinta.
- Para o melhor resultado de impressão, recarregue os tanques de tinta até a linha superior pelo menos uma vez por ano.
- Depois de trazer uma garrafa de tinta de um local frio, permita que ela aqueça à temperatura ambiente por pelo menos três horas antes de usá-la.
- Use a garrafa de tinta antes da data de vencimento impressa na embalagem.
- Depois de abrir uma garrafa de tinta, a Epson recomenda que ela seja usada assim que possível.
- Guarde as garrafas em um local fresco e escuro. Deixe-as longe de luz solar direta.
- Não guarde garrafas de tinta em temperaturas altas ou congelantes.
- Guarde as garrafas no mesmo ambiente que o produto. Quando guardar ou transportar uma garrafa de tinta aberta, não incline a garrafa e não deixe que ela sofra impacto ou mudanças de temperatura. Caso contrário, a tinta pode vazar mesmo que a tampa da garrafa esteja colocada com firmeza. Certifique-se de manter a garrafa de tinta de pé quando apertar a tampa e tenha cuidado para prevenir que a tinta vaze quando transportar a garrafa.

Informação da garrafa e do tanque de tinta

- Para manter o cabeçote de impressão funcionando da melhor maneira possível, um pouco de tinta é consumido de todos os tanques de tinta durante a impressão e quando executar operações de manutenção, como a limpeza do cabeçote de impressão. A tinta também pode ser consumida quando o produto estiver ligado.
- Usa-se um pouco da tinta das garrafas de tinta fornecidas com o seu produto durante a instalação inicial; essas garrafas de tinta irão imprimir um número menor de páginas comparado com garrafas de tinta subsequentes.
- As garrafas de tinta podem conter materiais reciclados, mas isso não afeta o funcionamento ou desempenho do produto.
- A especificação e aparência das garrafas de tinta estão sujeitas a modificações para melhorias sem aviso prévio.
- Se uma garrafa de tinta estiver amassada, você pode usar a tinta. A qualidade e quantidade da tinta não serão afetadas.
- Quando fizer impressos monocromáticos ou em tons de cinza, tinta de cor pode ser usada, ao invés de tinta preta, dependendo do tipo de papel ou configurações de qualidade de impressão. Isso acontece porque uma mistura de tintas de cor é usada para criar a cor preta.

- Uma reserva de tinta permanece no tanque quando o produto indica que há necessidade de recarregamento. O rendimento estimado não inclui essa reserva.

Tema principal: [Recarregamento da tinta e substituição da caixa de manutenção](#)

Verificação do nível da tinta e da caixa de manutenção

O produto e o software avisam quando deve recarregar um tanque de tinta ou substituir a caixa de manutenção.

[Verificação dos níveis de tinta no seu produto](#)

[Verificação da caixa de manutenção no visor LCD](#)

[Verificação do nível da tinta e da caixa de manutenção - Windows](#)

[Verificação do nível da tinta e da caixa de manutenção - Mac](#)

[Desativação das ofertas especiais com Windows](#)

Tema principal: [Recarregamento da tinta e substituição da caixa de manutenção](#)

Verificação dos níveis de tinta no seu produto

Para confirmar a quantia real de tinta restante, faça uma inspeção visual dos níveis das tintas nos tanques de tinta do produto. Certifique-se de que os níveis estão acima das linhas inferiores dos tanques.

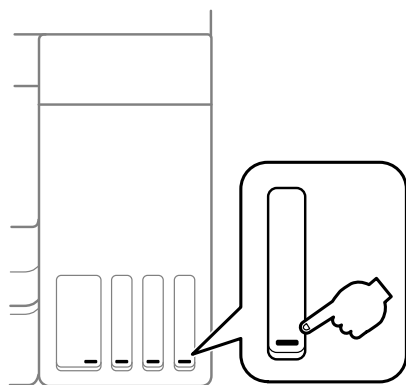

Observação: O produto tem um sistema de alerta de pouca tinta. A exatidão desse sistema depende de os tanques serem recarregados corretamente pelo usuário. O produto não pode medir diretamente os níveis da tinta nos tanques, então ele faz uma estimativa da quantidade de tinta restante através do



monitoramento interno do uso da tinta. O sistema de alerta de pouca tinta pode gerar mensagens imprecisas se os tanques de tinta não forem recarregados de acordo com estas instruções.

Por precaução, faça inspeções visuais dos tanques de tinta com regularidade para garantir que os níveis da tinta não caiam abaixo da linha mais baixa. O uso contínuo do produto quando o nível da tinta está abaixo da linha inferior no tanque de tinta pode danificar o produto.

Tema principal: [Verificação do nível da tinta e da caixa de manutenção](#)

Verificação da caixa de manutenção no visor LCD

Você pode verificar o estado da caixa de manutenção usando o visor LCD do seu produto.

1. Aperte o botão  início, se necessário.
2. Selecione o ícone .



Você vê a capacidade de tinta restante da caixa de manutenção.

3. Selecione **OK** para sair da tela.

Tema principal: [Verificação do nível da tinta e da caixa de manutenção](#)

Conceitos relacionados



[Caixa de manutenção de reposição](#)

Referências relacionadas

[Números de referência da garrafa de tinta e da caixa de manutenção](#)

Verificação do nível da tinta e da caixa de manutenção - Windows

Um aviso de pouca tinta aparece se você tentar imprimir quando a tinta estiver se esgotando, e você pode verificar os níveis da tinta a qualquer momento usando um utilitário em seu computador com Windows.

1. Para checar o nível das tintas e da caixa de manutenção, acesse a área de trabalho do Windows e clique duas vezes no ícone  do seu produto na parte direita da barra de tarefas do Windows, ou na seta para cima e clique duas vezes em .

Você verá uma janela como esta:

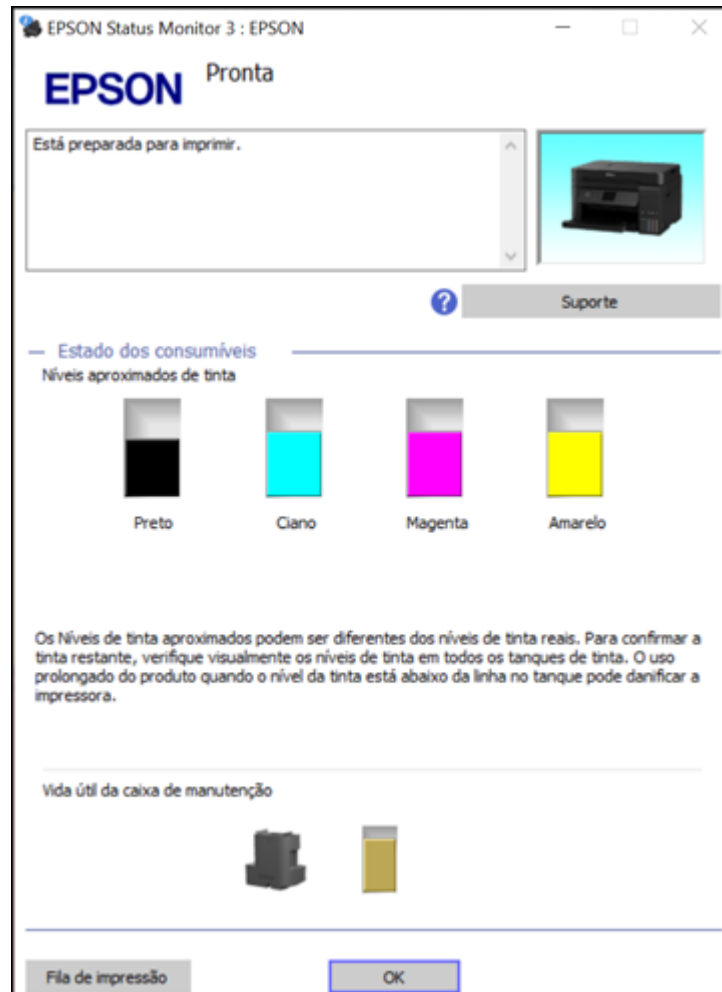

2. Recarregue qualquer um dos tanques de tinta ou troque a caixa de manutenção conforme necessário.

Observação: Os níveis da tinta exibidos são uma estimativa e podem diferir da quantidade de tinta realmente restante nos tanques de tinta. Para confirmar a quantia real de tinta restante, faça uma

inspeção visual dos níveis das tintas nos tanques de tinta. O uso contínuo do produto quando o nível da tinta está abaixo da linha inferior no tanque de tinta pode danificar o produto.

Tema principal: [Verificação do nível da tinta e da caixa de manutenção](#)

Conceitos relacionados

[Caixa de manutenção de reposição](#)

Tarefas relacionadas

[Recarregamento dos tanques de tinta](#)

Verificação do nível da tinta e da caixa de manutenção - Mac

Você pode verificar os níveis da tinta usando um utilitário no seu Mac.

1. No menu Apple ou no Dock, selecione **Preferências do Sistema**. Selecione **Impressão e fax**, **Impressão e escaneamento** ou **Impressoras e Scanners**, selecione o produto e depois selecione **Opções e Suprimentos**. Selecione **Utilitário** e selecione **Abrir o Utilitário de Impressão**.
2. Selecione o **EPSON Status Monitor**.

Você verá uma janela como esta:



3. Recarregue qualquer um dos tanques de tinta ou troque a caixa de manutenção conforme necessário.

Observação: Para atualizar os níveis de tinta exibidos, clique em **Atualizar**.

Observação: Os níveis da tinta exibidos são uma estimativa e podem diferir da quantidade de tinta realmente restante nos tanques de tinta. Para confirmar a quantia real de tinta restante, faça uma inspeção visual dos níveis das tintas nos tanques de tinta. O uso contínuo do produto quando o nível da tinta está abaixo da linha inferior no tanque de tinta pode danificar o produto.

Tema principal: [Verificação do nível da tinta e da caixa de manutenção](#)

Conceitos relacionados

[Caixa de manutenção de reposição](#)



Tarefas relacionadas

[Recarregamento dos tanques de tinta](#)

Desativação das ofertas especiais com Windows

Você pode desativar mensagens de ofertas especiais da Epson usando um utilitário no seu computador Windows.

Observação: Você pode ver a tela das ofertas especiais Epson toda vez que imprimir (se o seu computador estiver conectado à internet). Selecione **Não voltar a apresentar esta mensagem** e clique em **Recusar** para desativar ofertas online. As ofertas promocionais não são válidas na América Latina.

1. Acesse a área de trabalho do Windows e clique com o botão direito do mouse no ícone  do seu produto na parte direita da barra de tarefas do Windows, ou clique na seta para cima e clique com o botão direito do mouse em . Selecione **Preferências**.

Você verá esta janela:

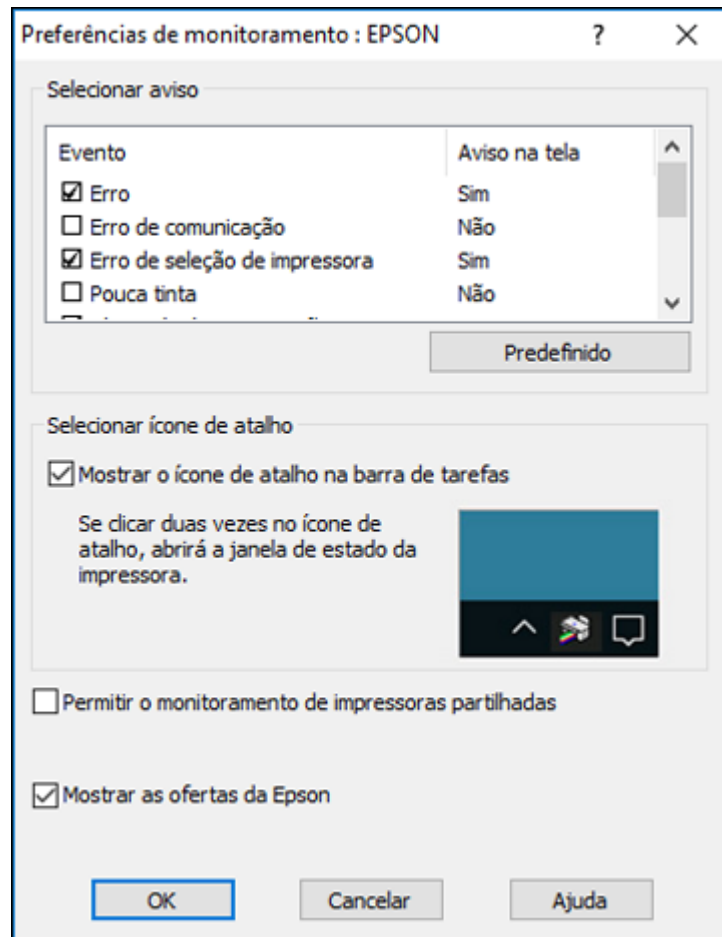

2. Para desativar as ofertas promocionais, desmarque a caixa **Mostrar as ofertas da Epson**.

Tema principal: [Verificação do nível da tinta e da caixa de manutenção](#)

Compra de tinta e caixa de manutenção Epson

Você também pode comprar tinta, caixas de manutenção e papel genuínos Epson através de um revendedor autorizado de produtos Epson. Para encontrar o revendedor de produtos mais próximo, visite o site epson.com.br ou entre em contato com o escritório Epson mais próximo.

Observação: Este produto foi concebido para trabalhar com tintas originais Epson. Tinta que não seja da Epson ou qualquer outra tinta que não seja específica para este produto pode causar danos não cobertos pela garantia da Epson.

As garrafas de tinta usadas para a instalação inicial do produto têm um rendimento menor devido ao processo de carregamento da tinta. Este processo acontece a primeira vez que você ligar a impressora e garante o seu melhor desempenho. Os rendimentos podem variar consideravelmente dependendo dos trabalhos de impressão, configurações de impressão, tipo de papel, frequência de uso e temperatura. Não carregue papel antes de recarregar o tanque de tinta.

Verifique com frequência os níveis da tinta no seu produto e recarregue os tanques de tinta, se necessário.

[Números de referência da garrafa de tinta e da caixa de manutenção](#)

Tema principal: [Recarregamento da tinta e substituição da caixa de manutenção](#)

Números de referência da garrafa de tinta e da caixa de manutenção

Use estes números quando encomendar ou comprar garrafas de tinta ou caixas de manutenção novas. Use a tinta antes da data de vencimento impressa na embalagem.

Cor da tinta	Número de referência
Preto	T504120-AL
Ciano	T504220-AL
Magenta	T504320-AL
Amarelo	T504420-AL

Número de referência da caixa de manutenção: T04D100

Tema principal: [Compra de tinta e caixa de manutenção Epson](#)

Recarregamento dos tanques de tinta

Certifique-se de que tem garrafas de tinta novas à mão e leia as precauções de segurança da tinta antes de começar.

Você pode continuar a usar o produto mesmo se um ou mais tanques de tinta não estiverem completamente cheios. No entanto, para um monitoramento da tinta mais preciso, carregue todos os tanques de tinta até a linha superior.

Observação: O produto tem um sistema de alerta de pouca tinta. A exatidão desse sistema depende de os tanques serem recarregados corretamente pelo usuário. O produto não pode medir diretamente os níveis da tinta nos tanques, então ele faz uma estimativa da quantidade de tinta restante através do monitoramento interno do uso da tinta. O sistema de alerta de pouca tinta pode gerar mensagens imprecisas se os tanques de tinta não forem recarregados de acordo com estas instruções.

Por precaução, faça inspeções visuais dos tanques de tinta com regularidade para garantir que os níveis da tinta não caiam abaixo da linha mais baixa. O uso contínuo do produto quando o nível da tinta está abaixo da linha inferior no tanque de tinta pode danificar o produto.

Cuidado: Use luvas descartáveis quando recarregar os tanques de tinta para evitar manchar as suas mãos. Se a tinta derramar, limpe imediatamente a área com uma toalha úmida para evitar manchas permanentes. Se a tinta entrar em contato com a sua roupa ou pertences, ela pode manchá-los permanentemente.

1. Ligue o produto.
2. Feche a tampa de documentos, se estiver aberta.
3. Levante a unidade do scanner, usando as duas mãos, até que trave.

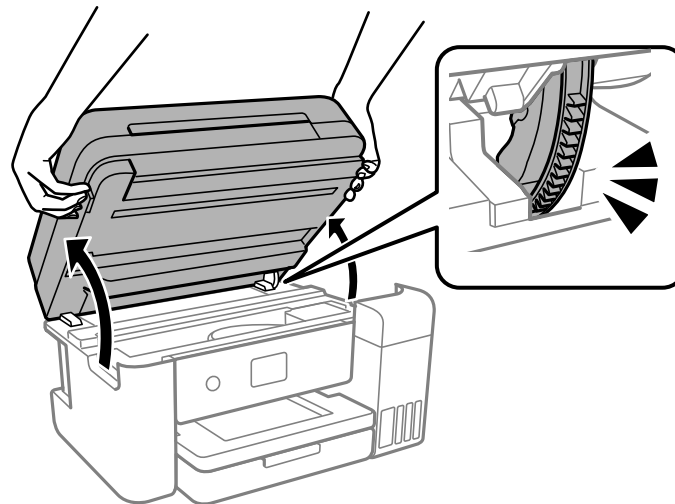

4. Abra a tampa do compartimento do tanque de tinta.

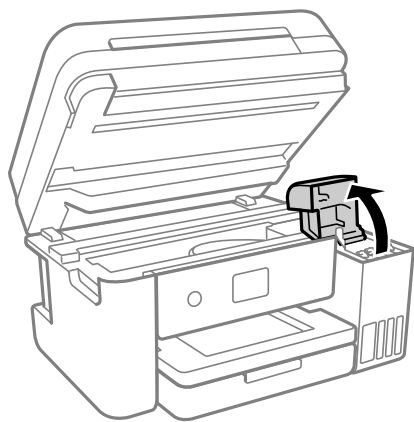

5. Leia as precauções na tela e depois vá para a próxima tela.
6. Abra a cobertura do tanque de tinta que vai carregar.

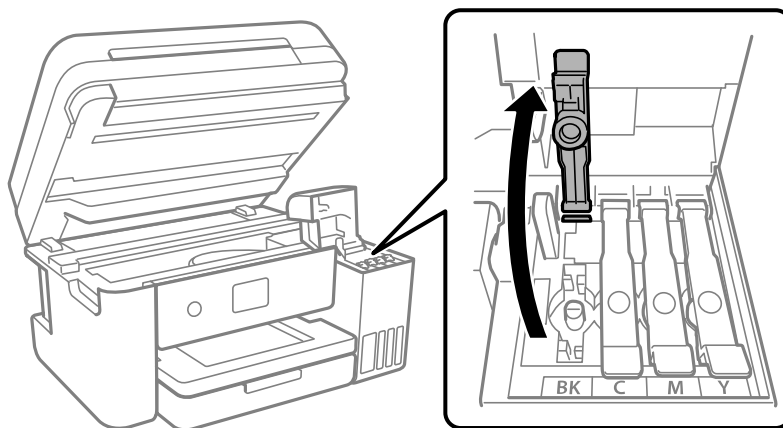

Observação: Certifique-se de que a cor do tanque de tinta corresponda à cor da tinta que deseja recarregar.

7. Segure a garrafa de tinta de pé e gire lentamente e remova a tampa da garrafa.



Cuidado: Não balance ou aperte a garrafa. Não toque na parte de cima da garrafa depois de ter removido a tampa.

Alerta: Se a tinta entrar em contato com a pele, lave-a cuidadosamente com água e sabão. Se a tinta entrar nos olhos, lave-os imediatamente com água. Se a tinta entrar na sua boca, cuspa-a imediatamente. Procure um médico se problemas persistirem. Mantenha as garrafas de tinta fora do alcance das crianças e não beba a tinta.

8. Posicione a parte de cima da garrafa de tinta alinhada com a porta de carregamento, depois insira a garrafa na porta. A tinta flui para o tanque.

Observação: Veja a etiqueta de cor na unidade do tanque de tinta para identificar a cor de cada tinta. Não force as garrafas no lugar; elas são projetadas para cada cor.

9. Aguarde até que a tinta encha o tanque. Não aperte a garrafa. A tinta corre para o tanque e para automaticamente quando ele enche até a linha superior.

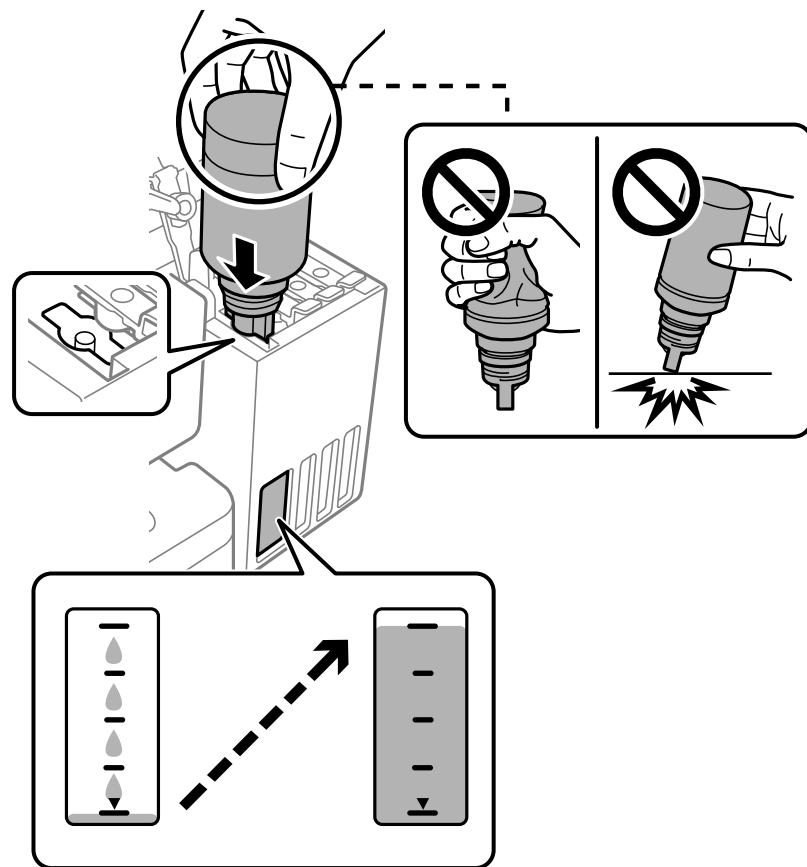

Observação: Se a tinta não correr da garrafa, levante e reinsira a garrafa. Se a tinta alcançou a linha superior do tanque, não remova e reinsira a garrafa ou a tinta pode vazar.

10. Quando o tanque de tinta estiver cheio, remova a garrafa de tinta e feche firmemente a tampa da garrafa de tinta.



Observação: Não deixe a garrafa de tinta inserida. A garrafa pode ser danificada ou a tinta pode vazar. Se alguma tinta permanecer na garrafa de tinta, recoloque a tampa da garrafa e feche-a com firmeza. Guarde a garrafa na vertical para usá-la mais tarde.

11. Feche firmemente a tampa do tanque de tinta.
12. Repita os passos anteriores, conforme necessário, para cada tanque de tinta que desejar recarregar.
13. Feche a cobertura do tanque de tinta, depois feche a unidade do scanner usando as duas mãos.

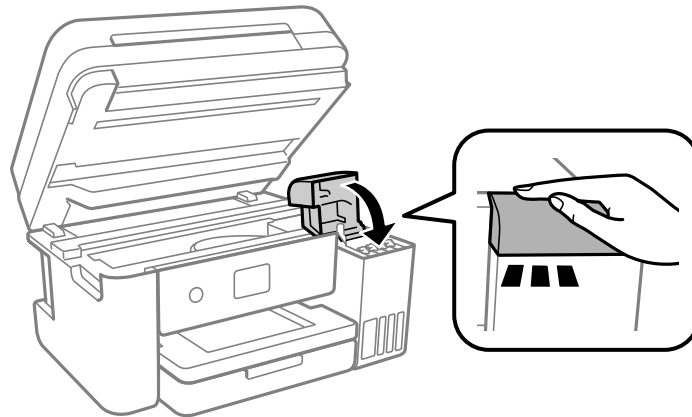

Observação: A unidade do scanner foi criada para fechar lentamente e resistir um pouco, para evitar que machuque seus dedos. Continue a fechar a unidade do scanner, mesmo que sinta alguma resistência.

14. Selecione **Continuar** na tela de informação, depois selecione **Continuar** novamente e siga as instruções na tela para reiniciar o nível da tinta para as cores que recarregou.

Mesmo que não recarregue a tinta até a linha superior do tanque, você pode continuar a usar o produto. Porém, para manter o seu produto funcionando da melhor forma possível, carregue o tanque de tinta até a linha superior e reinicie o nível da tinta imediatamente.

Tema principal: [Recarregamento da tinta e substituição da caixa de manutenção](#)

Conceitos relacionados

[Compra de tinta e caixa de manutenção Epson](#)

Tarefas relacionadas

[Verificação dos níveis de tinta no seu produto](#)

Caixa de manutenção de reposição

A caixa de manutenção armazena excesso de tinta coletado do sistema durante a limpeza do cabeçote de impressão. Quando vir uma mensagem no visor LCD, siga as instruções na tela para trocar a caixa de manutenção.

Observação: Quando a caixa de manutenção estiver cheia, você não poderá imprimir ou limpar o cabeçote de impressão até que ela seja substituída. No entanto, você ainda pode executar operações que não usem tinta, como a digitalização.

Observe as seguintes precauções quando trocar a caixa de manutenção:

- Não remova a caixa de manutenção ou a sua tampa a não ser quando for trocar a caixa de manutenção; caso contrário, a tinta pode vazar.
- Não toque no chip verde na lateral da caixa de manutenção.
- Não incline a caixa de manutenção depois de removê-la ou a tinta pode vazar.
- Não toque nas aberturas na caixa de manutenção ou você pode se sujar de tinta.
- Não derrube a caixa de manutenção ou a sujeite a impactos.
- Se não conseguir recolocar a tampa, a caixa de manutenção pode não estar instalada corretamente. Remova e reinstale a caixa de manutenção.
- Não guarde a caixa de manutenção em temperaturas altas ou congelantes.

- Não substitua a caixa de manutenção durante a impressão; caso contrário, a tinta pode vazar.
- Mantenha a caixa de manutenção fora da luz solar direta.

Cuidado: Não reutilize a caixa de manutenção que foi removida e ficou fora da impressora por muito tempo. Mantenha a caixa de manutenção fora da luz solar direta.

Observação: A caixa de manutenção pode ser trocada pelo usuário e não é coberta pela garantia do produto.

Tema principal: [Recarregamento da tinta e substituição da caixa de manutenção](#)

Conceitos relacionados

[Compra de tinta e caixa de manutenção Epson](#)

Tarefas relacionadas

[Verificação da caixa de manutenção no visor LCD](#)

Ajuste da qualidade de impressão

Se a qualidade de impressão decair, pode ser necessário executar um utilitário para limpar ou alinhar o cabeçote de impressão.

Se a execução desses utilitários não resolver o problema, você pode ter que fazer uma limpeza intensa ou limpar o caminho do papel ou do cabeçote de impressão.

[Manutenção do cabeçote de impressão](#)

[Alinhamento do cabeçote de impressão](#)

[Como limpar a guia de papel](#)

[Limpeza do caminho do cabeçote de impressão](#)

[Limpeza dos rolamentos do papel](#)

[Verificação do número de folhas alimentadas](#)

Manutenção do cabeçote de impressão

Caso os impressos estejam muito claros ou você veja faixas escuras ou claras neles, pode ser que precise limpar os jatos de impressão. A limpeza utiliza tinta, portanto, só limpe os jatos se houver um declínio na qualidade da impressão.

Você pode verificar se há jatos entupidos antes de fazer a limpeza, assim não fará a limpeza desnecessariamente.

Observação: Você não pode limpar o cabeçote de impressão se o nível da tinta tiver chegado à linha inferior no tanque de tinta, e talvez não seja possível fazer a limpeza quando o nível de tinta em qualquer um dos tanques estiver baixo. É necessário que recarregue o tanque de tinta primeiro.

Caso ainda veja linhas brancas ou escuras, ou caso haja espaços em branco nos seus impressos mesmo depois de limpar o cabeçote de impressão várias vezes, você pode fazer uma limpeza intensa.

[Verificação dos jatos de impressão](#)

[Limpeza do cabeçote de impressão](#)

[Limpeza intensa](#)

Tema principal: [Ajuste da qualidade de impressão](#)

Tarefas relacionadas

[Recarregamento dos tanques de tinta](#)

Verificação dos jatos de impressão

Você pode imprimir um modelo de verificação dos jatos para verificar se há jatos entupidos.

[Verificação dos jatos usando o painel de controle do produto](#)

[Verificação dos jatos usando um utilitário do computador](#)

Tema principal: [Manutenção do cabeçote de impressão](#)

Verificação dos jatos usando o painel de controle do produto

Você pode checar os jatos do cabeçote de impressão usando o painel de controle do produto.

1. Certifique-se de que não haja erros no visor LCD e que a bandeja de saída esteja aberta.
2. Coloque algumas folhas de papel comum no produto.
3. Aperte o botão  início, se necessário.
4. Selecione **Manutenção > Imprimir verificação dos jatos do cabeçote de impressão**.

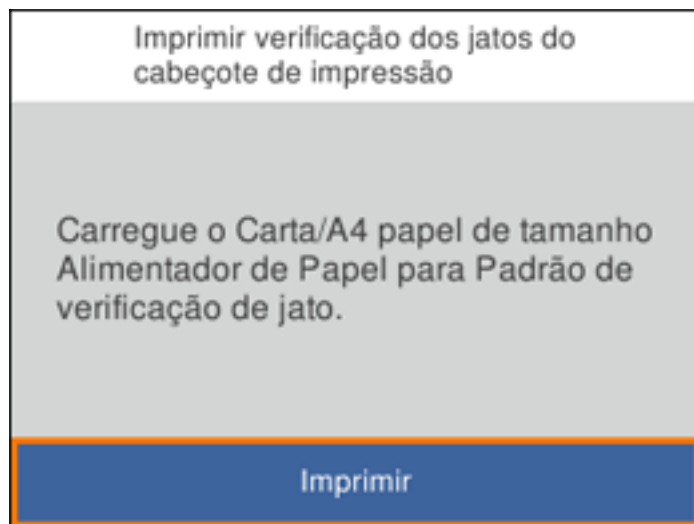

5. Selecione **Imprimir**.

O padrão de verificação dos jatos é impresso.

6. Verifique o modelo impresso para ver se há falhas nas linhas.

O cabeçote de impressão está limpo

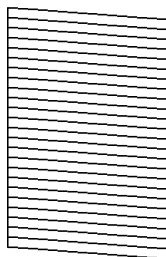

O cabeçote de impressão precisa de limpeza



O cabeçote de impressão precisa de limpeza intensa

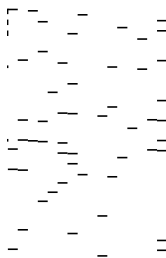

7. Execute um dos seguintes procedimentos:

- Se não houver falhas, o cabeçote de impressão está limpo. Selecione **O**.

- Se houver espaços no padrão ou se ele estiver fraco, selecione **X**. Siga as instruções na tela para limpar o cabeçote de impressão.
- Se quase todo o padrão estiver faltando, selecione **O** e faça uma Limpeza intensa.

Caso não veja nenhuma melhora após limpar o cabeçote de impressão até 3 vezes, desligue o produto e espere pelo menos 12 horas. Depois, faça uma verificação dos jatos e tente limpar o cabeçote novamente. Se a qualidade ainda não melhorar, execute uma Limpeza intensa.

Tema principal: [Verificação dos jatos de impressão](#)

Conceitos relacionados

[Limpeza do cabeçote de impressão](#)



[Limpeza intensa](#)

Tarefas relacionadas

[Colocação de papel na gaveta](#)

Verificação dos jatos usando um utilitário do computador

Você pode verificar os jatos do cabeçote de impressão usando um utilitário no seu computador Mac ou Windows.

1. Certifique-se de que não haja erros no visor LCD e que a bandeja de saída esteja aberta.
2. Coloque algumas folhas de papel comum no produto.
3. Execute um dos seguintes procedimentos:
 - **Windows:** Acesse a área de trabalho do Windows e clique com o botão direito do mouse no ícone  do seu produto na parte direita da barra de tarefas do Windows, ou clique na seta para cima e clique com o botão direito do mouse em .
 - **Mac:** No menu Apple ou no Dock, selecione **Preferências do Sistema**. Selecione **Impressão e fax, Impressão e escaneamento** ou **Impressoras e Scanners**, selecione o seu produto e depois selecione **Opções e Suprimentos**. Selecione **Utilitário** e selecione **Abrir o Utilitário de Impressão**.
4. Selecione **Verificação dos jatos**.

Você verá uma janela como esta:

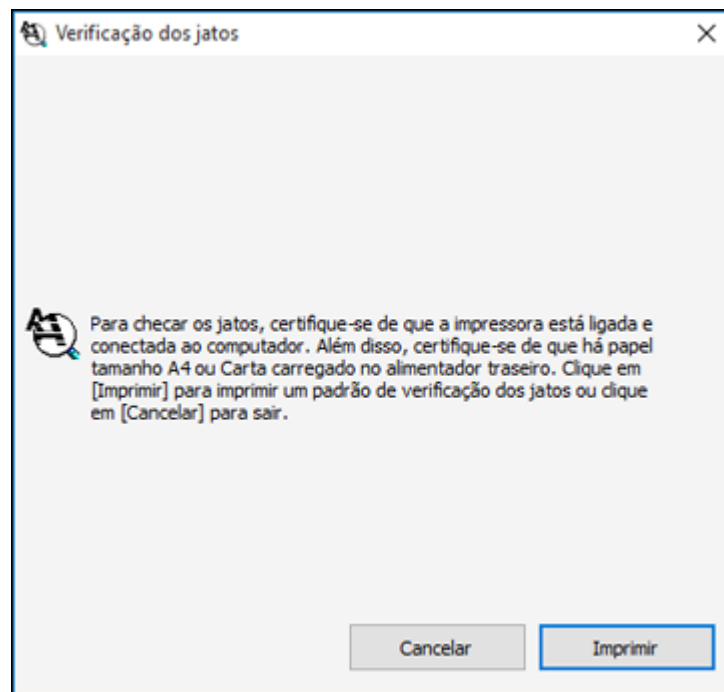

5. Clique em **Imprimir**.

6. Verifique o modelo impresso para ver se há falhas nas linhas.

O cabeçote de impressão está limpo

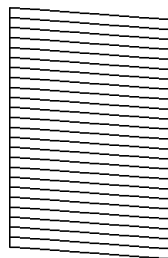

O cabeçote de impressão precisa de limpeza

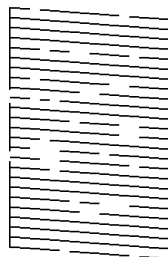

O cabeçote de impressão precisa de limpeza intensa

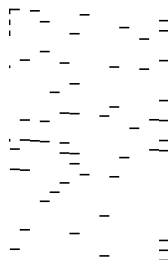

7. Execute um dos seguintes procedimentos:

- Se não houver falhas, clique em **Terminar**.

- Se houver espaços em branco ou se o padrão estiver esmaecido, limpe o cabeçote de impressão.
- Se quase todo o padrão estiver faltando, clique em **Terminar** e faça uma Limpeza intensa.

Caso não veja nenhuma melhora após limpar o cabeçote de impressão até 3 vezes, desligue o produto e espere pelo menos 12 horas. Depois, faça uma verificação dos jatos e tente limpar o cabeçote novamente. Se a qualidade ainda não melhorar, execute uma Limpeza intensa.

Tema principal: [Verificação dos jatos de impressão](#)

Conceitos relacionados

[Limpeza do cabeçote de impressão](#)

[Limpeza intensa](#)

Tarefas relacionadas

[Colocação de papel na gaveta](#)

Limpeza do cabeçote de impressão

Se a qualidade de impressão diminuir e o padrão de verificação dos jatos indicar jatos entupidos, você pode limpar o cabeçote de impressão.

Observação: Você não pode limpar o cabeçote de impressão se o nível da tinta tiver chegado à linha inferior no tanque de tinta, e talvez não seja possível fazer a limpeza quando o nível de tinta em qualquer um dos tanques estiver baixo. É necessário que recarregue o tanque de tinta primeiro.

[Como limpar o cabeçote de impressão usando o painel de controle do produto](#)

[Como limpar o cabeçote de impressão usando um utilitário do computador](#)

Tema principal: [Manutenção do cabeçote de impressão](#)

Tarefas relacionadas

[Recarregamento dos tanques de tinta](#)

Como limpar o cabeçote de impressão usando o painel de controle do produto

Você pode limpar os jatos do cabeçote de impressão usando o painel de controle do produto.

1. Certifique-se de que não haja erros no visor LCD e que a bandeja de saída esteja aberta.
2. Coloque algumas folhas de papel comum no produto.
3. Aperte o botão  início, se necessário.
4. Selecione **Manutenção > Limpeza cab. de impressão**.

5. Pressione o botão **OK** para limpar o cabeçote de impressão. Você verá uma mensagem na tela LCD durante o ciclo de limpeza.

A luz  ligar pisca durante o ciclo de limpeza e fica acesa quando o ciclo de limpeza termina. Quando o ciclo de limpeza terminar, você verá uma mensagem no visor e um padrão dos jatos será impresso.

Cuidado: Nunca desligue o produto ou abra a unidade do scanner durante o ciclo de limpeza pois pode não conseguir imprimir.

6. Verifique o modelo impresso para ver se há falhas nas linhas.

O cabeçote de impressão está limpo

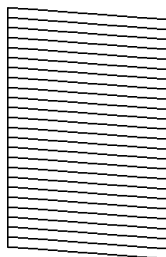

O cabeçote de impressão precisa de limpeza



O cabeçote de impressão precisa de limpeza intensa

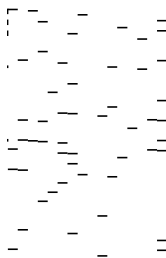

7. Execute um dos seguintes procedimentos:

- Se não houver falhas, o cabeçote de impressão está limpo. Selecione **O**.

- Se houver espaços no padrão ou se ele estiver fraco, selecione **X**. Siga as instruções na tela para limpar o cabeçote de impressão.
- Se quase todo o padrão estiver faltando, selecione **O** e faça uma Limpeza intensa.

Caso não veja nenhuma melhora após limpar o cabeçote de impressão até 3 vezes, desligue o produto e espere pelo menos 12 horas. Depois, faça uma verificação dos jatos e tente limpar o cabeçote novamente, se necessário. Se a qualidade ainda não melhorar, execute uma Limpeza intensa.

Tema principal: [Limpeza do cabeçote de impressão](#)

Conceitos relacionados

[Verificação dos jatos de impressão](#)



[Limpeza intensa](#)

Tarefas relacionadas

[Colocação de papel na gaveta](#)

Como limpar o cabeçote de impressão usando um utilitário do computador

Você pode limpar o cabeçote de impressão usando um utilitário no seu computador Windows ou Mac.

1. Certifique-se de que não haja erros no visor LCD e que a bandeja de saída esteja aberta.
2. Coloque algumas folhas de papel comum no produto.
3. Execute um dos seguintes procedimentos:
 - **Windows:** Acesse a área de trabalho do Windows e clique com o botão direito do mouse no ícone  do seu produto na parte direita da barra de tarefas do Windows, ou clique na seta para cima e clique com o botão direito do mouse em .
 - **Mac:** No menu Apple ou no Dock, selecione **Preferências do Sistema**. Selecione **Impressão e fax, Impressão e escaneamento** ou **Impressoras e Scanners**, selecione o seu produto e depois selecione **Opções e Suprimentos**. Selecione **Utilitário** e selecione **Abrir o Utilitário de Impressão**.
4. Selecione **Limpeza do cabeçote de impressão**.

Você verá uma janela como esta:

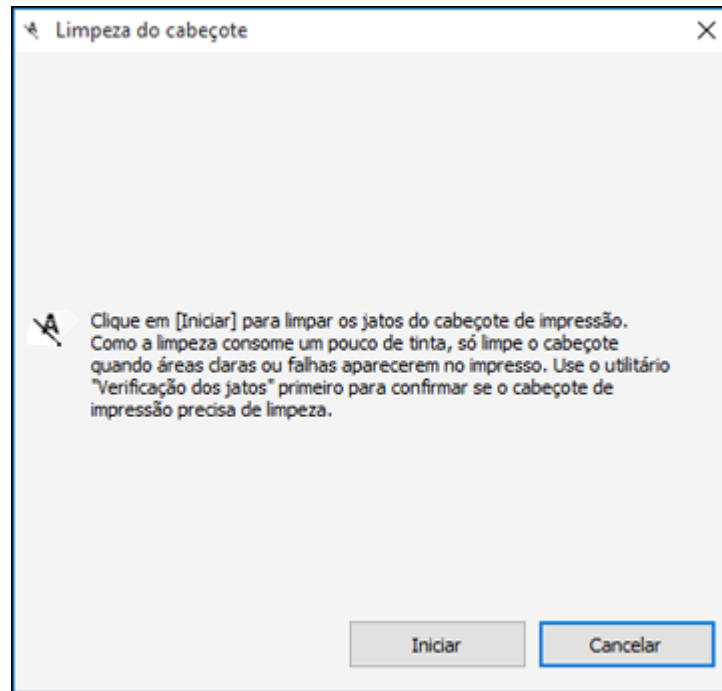

5. Clique em **Iniciar** para iniciar o ciclo de limpeza.

A luz  ligar pisca durante o ciclo de limpeza e fica acesa quando o ciclo de limpeza termina.

Cuidado: Nunca desligue o produto ou abra a unidade do scanner durante o ciclo de limpeza pois pode não conseguir imprimir.

6. Quando o ciclo de limpeza terminar, você pode verificar se os jatos estão limpos; clique em **Imprimir modelo de verificação dos jatos** e clique em **Imprimir**.

7. Verifique o modelo impresso para ver se há falhas nas linhas.

O cabeçote de impressão está limpo

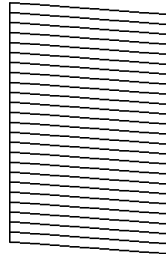

O cabeçote de impressão precisa de limpeza

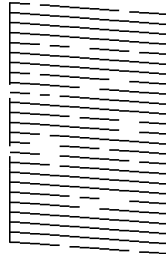

O cabeçote de impressão precisa de limpeza intensa

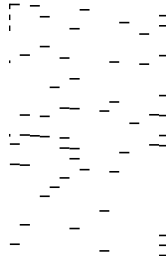

- Se não houver falhas, clique em **Terminar**.
- Se houver espaços em branco ou se o padrão estiver esmaecido, clique em **Limpar** para limpar o cabeçote de impressão novamente.

- Se quase todo o padrão estiver faltando, clique em **Terminar** e faça uma Limpeza intensa.

Caso não veja nenhuma melhora após limpar o cabeçote de impressão até 3 vezes, desligue o produto e espere pelo menos 12 horas. Depois, verifique o estado dos jatos e tente limpar o cabeçote novamente, se necessário. Se a qualidade ainda não melhorar, execute uma Limpeza intensa.

Tema principal: [Limpeza do cabeçote de impressão](#)

Conceitos relacionados

[Verificação dos jatos de impressão](#)

[Limpeza intensa](#)

Tarefas relacionadas

[Verificação dos jatos usando um utilitário do computador](#)

[Colocação de papel na gaveta](#)

Limpeza intensa

Caso ainda veja linhas brancas ou escuras, ou caso estejam faltando jatos nos seus impressos mesmo depois de limpar o cabeçote de impressão várias vezes, você pode fazer uma Limpeza intensa.

Caso não veja nenhuma melhora depois de fazer uma Limpeza intensa, desligue o produto e aguarde pelo menos 12 horas antes de fazer outra Limpeza intensa.

Cuidado: A Limpeza intensa usa muita tinta, portanto você deve fazê-la somente quando necessário. Certifique-se de que cada tanque de tinta tenha pelo menos um terço de tinta antes de começar uma Limpeza intensa ou pode danificar o produto.

Cuidado: A Limpeza intensa pode fazer com que a caixa de manutenção alcance sua capacidade mais rapidamente. Quando a caixa de manutenção estiver cheia, você precisa substituí-la para continuar imprimindo. Se os nível da tinta ou o espaço disponível na caixa de manutenção for insuficiente para uma Limpeza intensa, você não pode usar esta função.

[Limpeza intensa usando o painel de controle do produto](#)

[Execução de uma Limpeza intensa usando um utilitário do computador](#)

Tema principal: [Manutenção do cabeçote de impressão](#)

Conceitos relacionados

[Caixa de manutenção de reposição](#)

Tarefas relacionadas

[Recarregamento dos tanques de tinta](#)

Limpeza intensa usando o painel de controle do produto

Você pode fazer uma Limpeza intensa usando o painel de controle do produto.

Observação: Depois de fazer uma Limpeza intensa, você precisa desligar o produto e aguardar pelo menos 12 horas antes de fazer outra Limpeza intensa.

1. Cheque visualmente o nível da tinta e certifique-se de que cada tanque de tinta esteja carregado até pelo menos um terço da capacidade.

Cuidado: Se você fizer uma Limpeza intensa quando o nível da tinta estiver baixo, pode danificar o produto.

2. Aperte o botão  início, se necessário.
3. Selecione **Manutenção > Limpeza intensa**.
4. Siga as instruções na tela para fazer uma Limpeza intensa.

Uma tela de confirmação é exibida quando a Limpeza intensa termina.

5. Selecione **OK** na tela de confirmação e depois faça uma verificação dos jatos.

Caso a qualidade de impressão não melhore, desligue a impressora e aguarde pelo menos 12 horas antes de fazer outra verificação dos jatos. Faça a limpeza do cabeçote ou a Limpeza intensa, dependendo do padrão impresso.

Se a qualidade de impressão não melhorar depois de rodar o utilitário de Limpeza intensa várias vezes, entre em contato com o suporte da Epson.

Tema principal: [Limpeza intensa](#)

Conceitos relacionados

[Limpeza do cabeçote de impressão](#)

[Verificação dos jatos de impressão](#)

Referências relacionadas

[Onde obter ajuda](#)

Tarefas relacionadas



[Recarregamento dos tanques de tinta](#)

[Colocação de papel na gaveta](#)

Execução de uma Limpeza intensa usando um utilitário do computador

Você pode fazer uma Limpeza intensa usando um utilitário no seu computador Windows ou Mac.

Observação: Depois de fazer uma Limpeza intensa, você precisa desligar o produto e aguardar pelo menos 12 horas antes de fazer outra Limpeza intensa.

1. Certifique-se de que não haja erros no visor LCD e que a bandeja de saída esteja aberta.
2. Coloque algumas folhas de papel comum no produto.
3. Execute um dos seguintes procedimentos:
 - **Windows:** Acesse a área de trabalho do Windows e clique com o botão direito do mouse no ícone  do seu produto na parte direita da barra de tarefas do Windows, ou clique na seta para cima e clique com o botão direito do mouse em . Selecione **Definições de impressão** e clique na guia **Manutenção**.
 - **Mac:** No menu Apple ou no Dock, selecione **Preferências do Sistema**. Selecione **Impressão e fax, Impressão e escaneamento** ou **Impressoras e Scanners**, selecione o seu produto e depois selecione **Opções e Suprimentos**. Selecione **Utilitário** e selecione **Abrir o Utilitário de Impressão**.
4. Selecione **Limpeza Intensa**.

Você verá uma janela como esta:

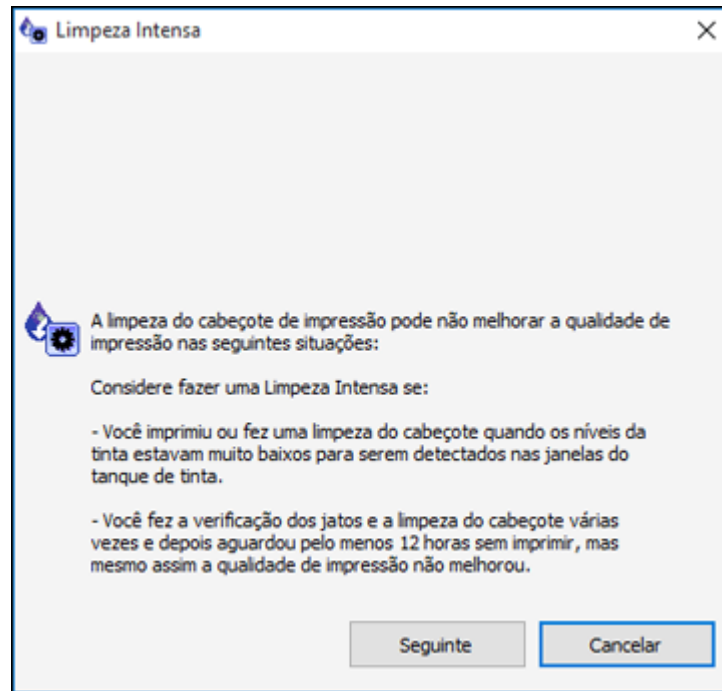

5. Siga as instruções na tela para fazer uma Limpeza intensa.
6. Quando a Limpeza intensa terminar, faça uma verificação dos jatos.

Se a qualidade de impressão não melhorar depois de fazer uma Limpeza intensa, aguarde pelo menos 12 horas sem imprimir e depois imprima o padrão de verificação dos jatos novamente. Faça a limpeza do cabeçote ou a limpeza intensa novamente, dependendo do padrão impresso. Se a qualidade ainda assim não melhorar, entre em contato com o suporte técnico da Epson.

Tema principal: [Limpeza intensa](#)

Conceitos relacionados

[Verificação dos jatos de impressão](#)

[Limpeza do cabeçote de impressão](#)

Referências relacionadas

[Onde obter ajuda](#)

Tarefas relacionadas

[Recarregamento dos tanques de tinta](#)

[Colocação de papel na gaveta](#)

Alinhamento do cabeçote de impressão

Se os seus impressos ficarem granulados ou borrados, ou caso você perceba desalinhamento nas linhas verticais ou veja faixas horizontais claras ou escuras, pode ser necessário alinhar o cabeçote de impressão.

Observação: Também podem aparecer faixas na imagem se os jatos do cabeçote de impressão precisarem de limpeza.

[Como alinhar o cabeçote de impressão utilizando o painel de controle do produto](#)

Tema principal: [Ajuste da qualidade de impressão](#)

Como alinhar o cabeçote de impressão utilizando o painel de controle do produto

Você pode limpar o cabeçote de impressão usando os botões do produto.

1. Certifique-se de que não haja erros no visor LCD e que a bandeja de saída esteja aberta.
2. Coloque algumas folhas de papel comum no produto.
3. Aperte o botão  início, se necessário.
4. Selecione **Manutenção > Alinhamento do cabeçote de impressão**.
5. Execute um dos seguintes procedimentos:
 - Selecione **Alinhamento vertical**.
 - Selecione **Alinhamento horizontal**.
6. Pressione o botão **OK** para imprimir uma folha de alinhamento.

Observação: Não cancele a impressão durante a impressão de um padrão de alinhamento dos cabeçotes.

7. Verifique o padrão impresso e selecione o número que representa o padrão mais sólido impresso para cada conjunto no visor LCD.

Alinhamento vertical

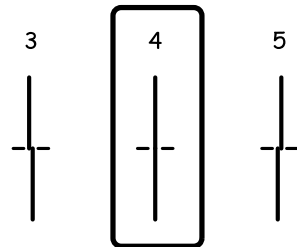

#1

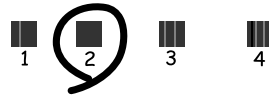

Alinhamento horizontal



8. Aperte o botão **OK** quando terminar.

Tema principal: [Alinhamento do cabeçote de impressão](#)

Conceitos relacionados

[Verificação dos jatos de impressão](#)

[Limpeza do cabeçote de impressão](#)

Tarefas relacionadas

[Colocação de papel na gaveta](#)

Como limpar a guia de papel

Caso veja tinta na parte traseira de um impresso, é possível limpar os rolos da guia de papel para remover qualquer excesso de tinta.

1. Se os impressos estiverem borrados ou arranhados, coloque papel comum do seguinte tamanho na gaveta: Carta (216 × 279 mm) ou A4 (210 × 297 mm).
2. Selecione **Manutenção > Limpeza do guia de papel**.
3. Siga as instruções na tela para limpar a guia do papel.
4. Repita esses passos conforme necessário até que o papel saia limpo.
5. Se o papel ainda estiver borrado de tinta, desligue o produto e levante a unidade do scanner, usando as duas mãos, até que trave.

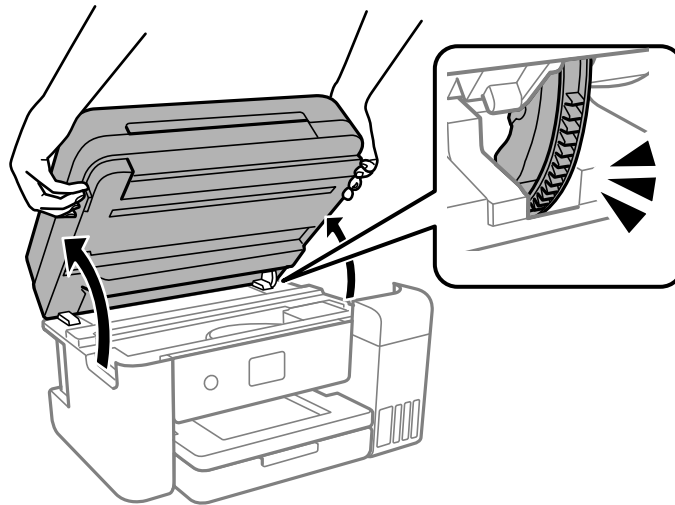

6. Usando um cotonete, limpe as manchas de tinta na parte indicada na ilustração abaixo.

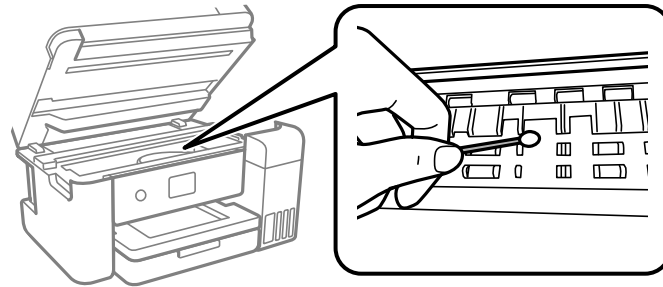

Cuidado: Não use lenço de papel para limpar dentro do produto, pois fiapos do papel podem entupir os jatos do cabeçote de impressão. Não toque no cabo branco plano, no filme translúcido ou nos tubos de tinta dentro do produto.

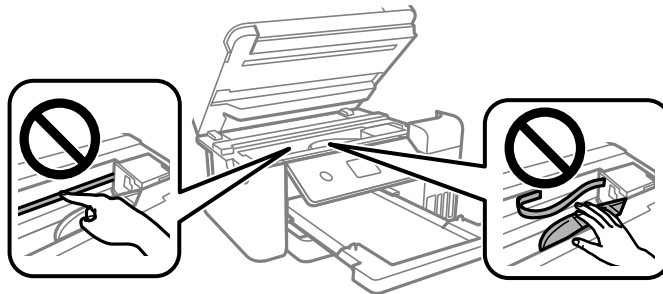

7. Feche a unidade de digitalização.

Observação: A unidade do scanner foi projetada para fechar lentamente e com um pouco de resistência para evitar ferir seus dedos. Continue a fechar a unidade do scanner, mesmo que sinta alguma resistência.

Tema principal: [Ajuste da qualidade de impressão](#)

Tarefas relacionadas

[Colocação de papel na gaveta](#)

Limpeza do caminho do cabeçote de impressão

Se a qualidade de impressão não tiver melhorado depois de limpar e alinhar o cabeçote e limpar o caminho do papel, o caminho do cabeçote de impressão dentro da impressora pode estar sujo de tinta.

Para limpar o caminho do cabeçote de impressão, use o seguinte:

- Vários cotonetes
- 59 ml de água contendo 2 a 3 gotas de detergente suave de lavar louça
- Uma lanterna pequena

Cuidado: Não use qualquer outro líquido para limpar o caminho do cabeçote de impressão ou poderá danificar o seu produto. Não use lenço de papel para limpar dentro do produto. Os jatos do cabeçote de impressão podem entupir com fiapos.

1. Desligue o produto.
2. Desconecte o cabo de alimentação.
3. Desconecte todos os cabos conectados.
4. Feche a tampa de documentos, se necessário.
5. Levante a unidade do scanner, usando as duas mãos, até que trave.

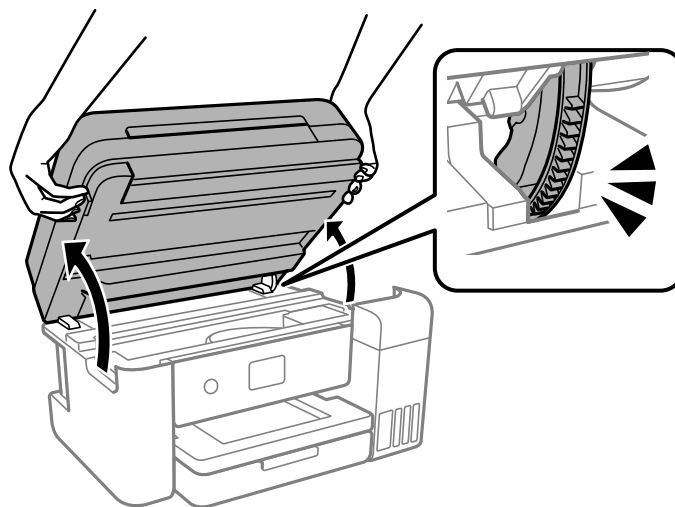

Cuidado: Não toque no cabo branco plano, no filme translúcido ou nos tubos de tinta dentro do produto. Isso pode causar o mau funcionamento do produto.

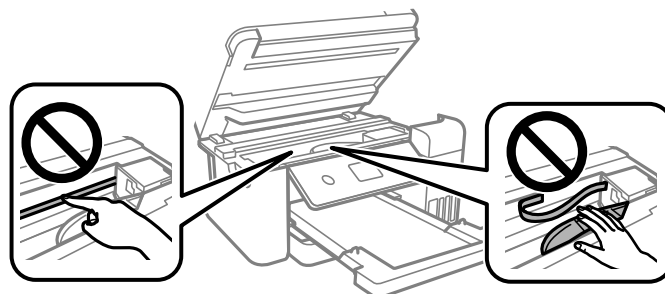

6. Usando a lanterna, cheque o filme translúcido mostrado aqui para ver se há manchas de tinta.

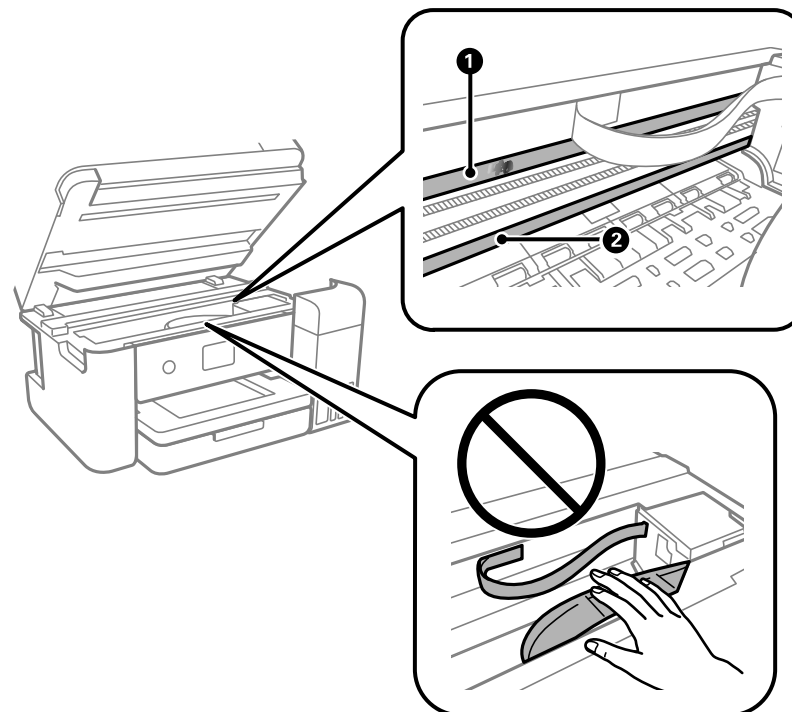

- 1 Filme translúcido
- 2 Trilho do cabeçote de impressão

Cuidado: Não toque no trilho do cabeçote de impressão ou remova a graxa dele. Você pode não conseguir imprimir.

7. Umedeça um cotonete com a mistura de água e detergente, e aperte-o para retirar o excesso de umidade. Limpe cuidadosamente a tinta do filme translúcido.

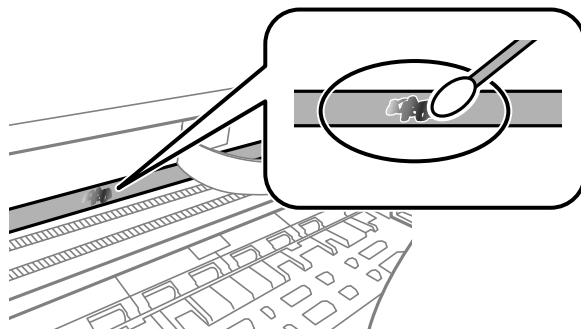

Cuidado: Não aperte o filme com muita força ou pode deslocar as molas da âncora e danificar o produto.

8. Use um cotonete novo e seco para secar o filme translúcido.
9. Repita os passos 7 e 8 conforme necessário para limpar todas as sujeiras de tinta.
10. Quando o filme translúcido estiver seco, feche a unidade do scanner.

Observação: A unidade do scanner foi projetada para fechar lentamente e com um pouco de resistência para evitar ferir seus dedos. Continue a fechar a unidade do scanner, mesmo que sinta alguma resistência.

11. Reconecte qualquer cabo desconectado, conecte o cabo de eletricidade e ligue o produto.

Tema principal: [Ajuste da qualidade de impressão](#)

Conceitos relacionados

[Limpeza intensa](#)

Alinhamento do cabeçote de impressão

Tarefas relacionadas

Como limpar a guia de papel

Limpeza dos rolamentos do papel

Se você encontrar problemas repetidos com a alimentação do papel a partir da gaveta, limpe os rolamentos do papel dentro do produto.

1. Desligue o produto.
2. Desconecte o cabo de alimentação.
3. Desconecte todos os cabos conectados.
4. Feche a tampa de documentos, se necessário.
5. Abra a unidade do scanner, usando as duas mãos, até que trave.

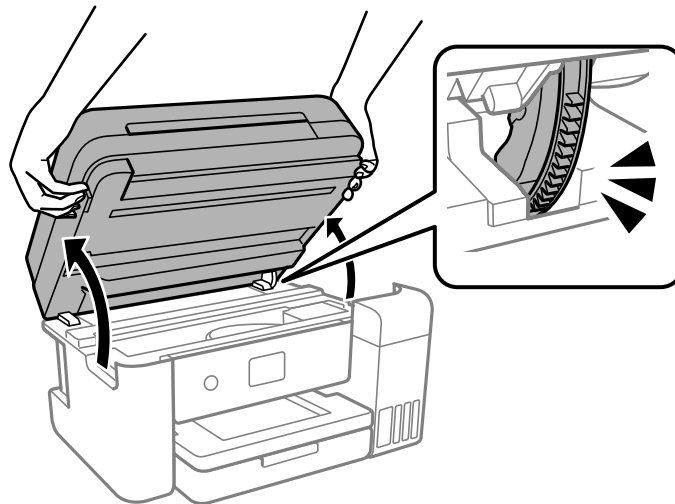

6. Certifique-se de que as tampas do tanque de tinta estejam bem fechadas.

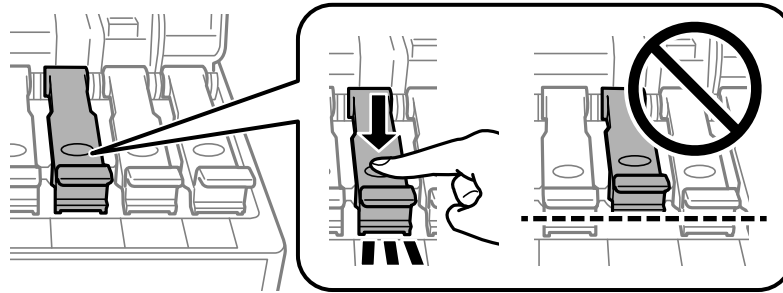

Observação: Se as tampas do tanque de tinta não estiverem bem fechadas, a tinta pode vazar.

7. Feche a unidade de digitalização.

Observação: A unidade do scanner foi projetada para fechar lentamente e com um pouco de resistência para evitar ferir seus dedos. Continue a fechar a unidade do scanner, mesmo que sinta alguma resistência.

8. Puxe a gaveta de papel para fora e remova o papel.

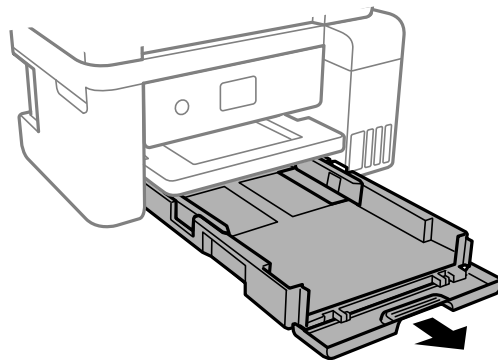

9. Coloque o produto na lateral com o tanque de tinta na parte de baixo.

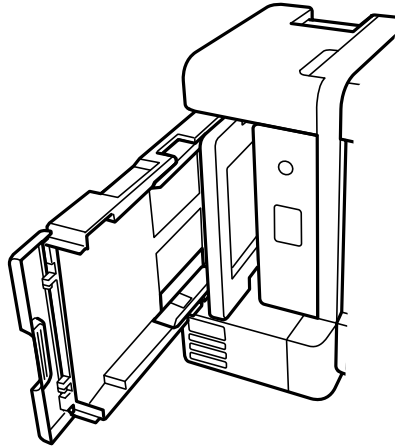

Alerta: Tenha cuidado para não prender os seus dedos de baixo do produto.

10. Use um pano macio e úmido para limpar os rolagens do papel, conforme mostrado. Gire os rolagens para limpá-los completamente.

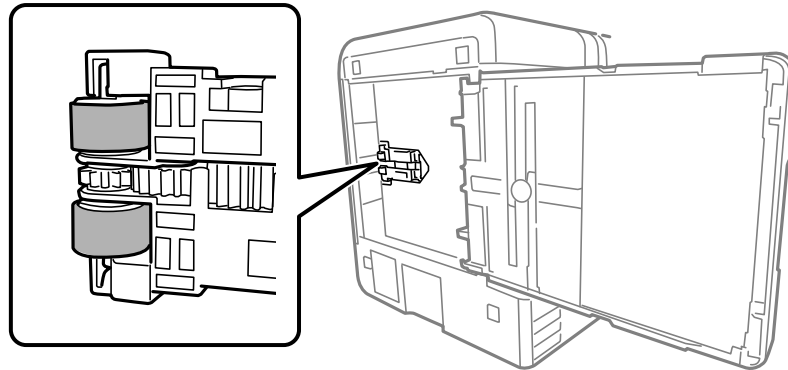

11. Retorne o produto para a sua posição normal.

Cuidado: Não deixe a impressora na lateral por um longo período.

12. Recoloque o papel, deslize a gaveta de papel para dentro e conecte o cabo de eletricidade.

Tema principal: [Ajuste da qualidade de impressão](#)

Verificação do número de folhas alimentadas

Você pode ver uma opção que exibe o número de folhas de papel que foram alimentadas para dentro do produto.

Observação: Você também pode ver o número de folhas de papel alimentadas no produto se imprimir uma verificação dos jatos.

[Verificação do número de folhas no visor LCD](#)

[Verificação do contador de folhas - Windows](#)

[Verificação do contador de folhas - Mac](#)

Tema principal: [Ajuste da qualidade de impressão](#)

Conceitos relacionados

[Verificação dos jatos de impressão](#)

Verificação do número de folhas no visor LCD



Você pode ver o número total de impressões, impressões em preto e branco e impressões coloridas que tenham sido feitas.

1. Aperte o botão  início, se necessário.
2. Selecione **Definições** > **Contador de Imprimir** para ver o número de impressos.

Tema principal: [Verificação do número de folhas alimentadas](#)

Verificação do contador de folhas - Windows

Você pode checar o número de folhas de papel que foram alimentadas para dentro do produto se checar o contador de folhas.

1. Acesse a área de trabalho do Windows e clique com o botão direito do mouse no ícone  do seu produto na parte direita da barra de tarefas do Windows, ou clique na seta para cima e clique com o botão direito do mouse em .
2. Selecione **Definições da impressora**.
3. Clique na guia **Manutenção**.

4. Selecione **Dados sobre a impressora e opções**.

Você verá esta janela:

Dados sobre a impressora e opções

Número de folhas de papel alimentadas na impressora
O número de folhas é exibido quando o EPSON Status Monitor 3 está ativado.

Total de folhas

Folhas sem margens

Número de folhas de papel carregadas no alimentador automático
O número de folhas é exibido quando o EPSON Status Monitor 3 está ativado.

Número de folhas

OK Cancelar Ajuda

5. Depois de checar o número de folhas carregadas na impressora, clique em **OK** para fechar a janela.

Observação: O número de folhas é exibido somente quando o Epson Status Monitor 3 está ativado.

Tema principal: [Verificação do número de folhas alimentadas](#)

Verificação do contador de folhas - Mac

Você pode checar o número de folhas de papel que foram alimentadas para dentro do produto se checar o contador de folhas.

1. No menu Apple ou no Dock, selecione **Preferências do Sistema**. Selecione **Impressão e fax**, **Impressão e escaneamento** ou **Impressoras e Scanners**, selecione o produto e depois selecione **Opções e Suprimentos**. Selecione **Utilitário** e selecione **Abrir o Utilitário de Impressão**.

2. Selecione **Dados sobre a impressora e opções**.

Você verá esta janela:

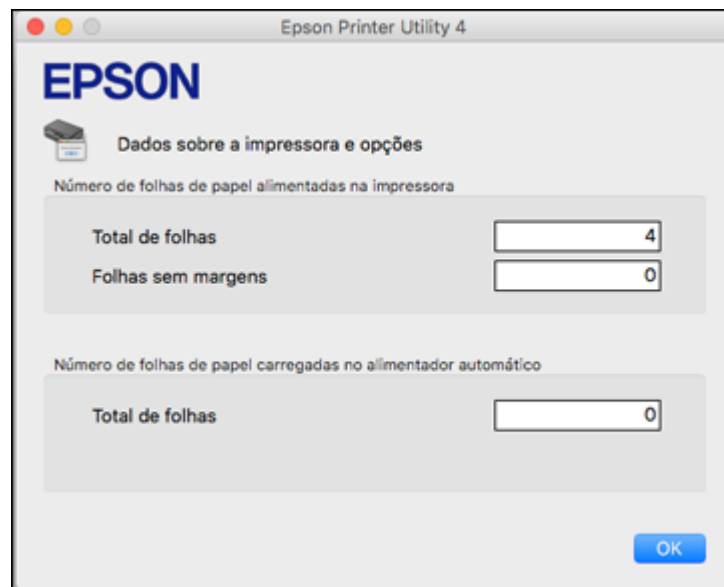

The screenshot shows the 'Epson Printer Utility 4' window. At the top left is the EPSON logo. Below it is a printer icon and the title 'Dados sobre a impressora e opções'. The window is divided into two sections. The first section is titled 'Número de folhas de papel alimentadas na impressora' and contains two input fields: 'Total de folhas' with the value '4' and 'Folhas sem margens' with the value '0'. The second section is titled 'Número de folhas de papel carregadas no alimentador automático' and contains one input field: 'Total de folhas' with the value '0'. An 'OK' button is located at the bottom right of the window.

3. Depois de checar o número de folhas carregadas na impressora, clique em **OK** para fechar a janela.

Tema principal: [Verificação do número de folhas alimentadas](#)

Como limpar e transportar o produto

Veja estas seções se você precisar limpar ou transportar seu produto.

[Limpeza do produto](#)

[Transporte do produto](#)

Limpeza do produto

Para manter o produto funcionando da melhor maneira possível, você deve limpá-lo várias vezes por ano.

Cuidado: Não use uma escova dura, álcool ou solvente para limpar o produto, pois você poderá danificá-lo. Não use óleo ou outros lubrificantes no interior do produto nem deixe cair água dentro dele. Não toque no cabo branco plano, no filme translúcido ou nos tubos de tinta dentro do produto.

1. Desligue o produto.
2. Desconecte o cabo de alimentação.
3. Desconecte todos os cabos conectados.
4. Puxe a gaveta de papel para fora e remova o papel.
5. Limpe o gabinete e o painel de controle com um pano macio e limpo, umedecido com um pouco de água. Se não conseguir remover a sujeira, tente limpar com um pano macio umedecido com um pouco de detergente suave.

6. Abra a tampa do scanner.

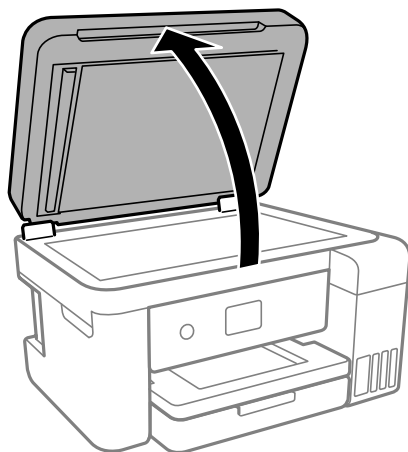

7. Limpe o vidro do scanner e a área de vidro à esquerda com um pano macio que não solte fiapos (microfibra é recomendado), umedecido com um limpador de vidro.

Cuidado: Não borrife limpador de vidro diretamente sobre o vidro e não pressione a superfície do vidro com força.

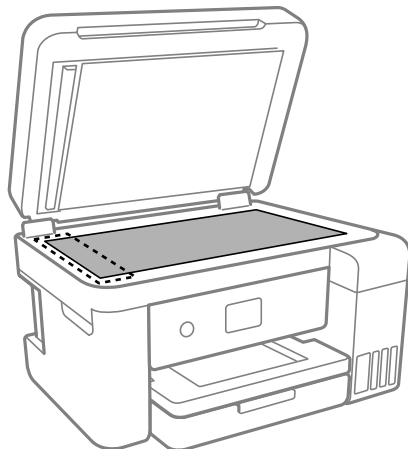

8. Feche a tampa de documentos.
9. Abra a tampa do AAD.

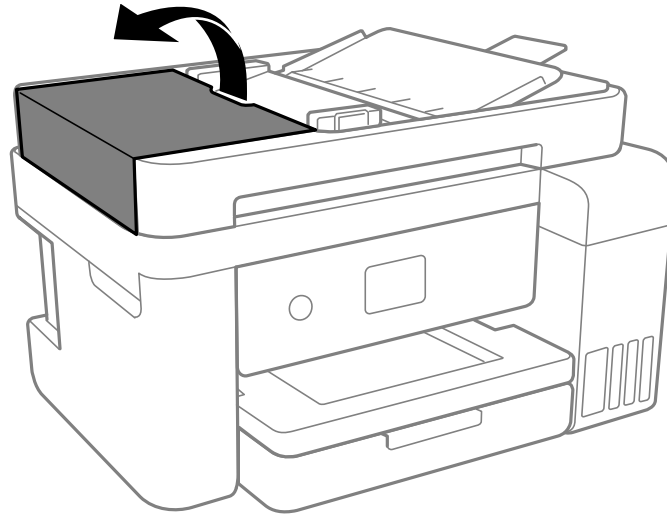

10. Use um pano macio, umedecido e sem fiapos (microfibra é recomendado) para limpar os rolamentos e o interior do AAD.
11. Feche a tampa do AAD.

Tema principal: [Como limpar e transportar o produto](#)

Transporte do produto

Se precisar guardar o produto ou transportá-lo por uma certa distância, prepare-o para transporte conforme descrito aqui.

Cuidado: Durante o transporte e armazenamento, siga estas instruções:

- Evite inclinar o produto, colocá-lo na vertical ou virá-lo de cabeça para baixo; caso contrário, a tinta pode vazar.

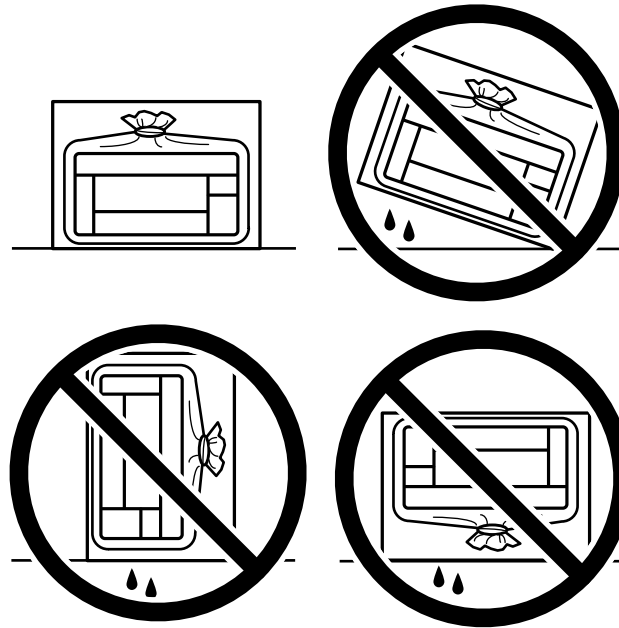

- Quando guardar ou transportar uma garrafa de tinta depois de ela ter sido aberta, não incline a garrafa e não deixe que ela sofra impacto ou mudanças de temperatura. Caso contrário, a tinta pode vazar mesmo que a tampa da garrafa esteja colocada com firmeza. Certifique-se de manter a garrafa de tinta de pé quando apertar a tampa e tenha cuidado para prevenir que a tinta vaze quando transportar as garrafas de tinta.
 - Não coloque garrafas de tinta abertas na caixa com o produto.
 - Não transporte o produto pelo painel de controle, pois poderá danificá-lo.
1. Desligue o produto.

2. Aguarde até que a luz de energia apague e depois desconecte o cabo de eletricidade.

Cuidado: Aguarde até que a luz de energia apague antes de desconectar o cabo de energia para que o cabeçote de impressão possa voltar para a posição inicial. Se o cabeçote de impressão não retornar para a posição inicial, a tinta pode secar e o seu produto pode ser danificado.

3. Desconecte todos os cabos conectados.
4. Retire todo o papel do produto.
5. Feche a tampa de documentos, se necessário.
6. Levante a unidade do scanner, usando as duas mãos, até que trave.

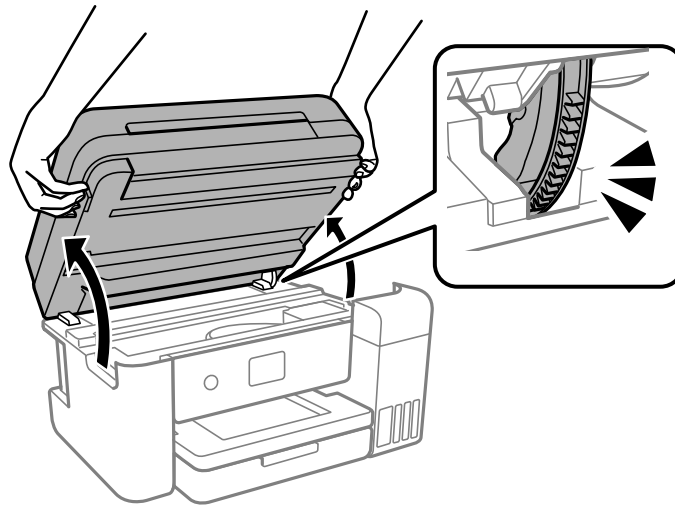

7. Prenda o cabeçote de impressão ao corpo da impressora usando fita adesiva.

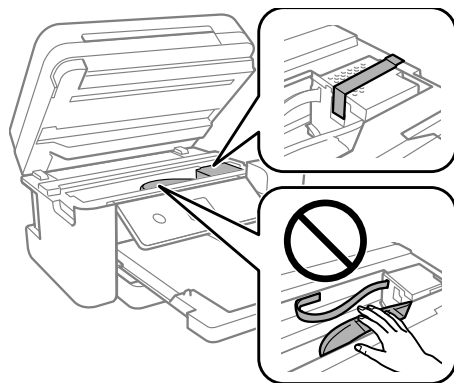

Cuidado: Não coloque fita adesiva no cabo branco liso no interior do produto, caso contrário, poderá danificar o produto.

8. Certifique-se de que as tampas do tanque de tinta estejam bem fechadas e feche a cobertura do tanque de tinta.

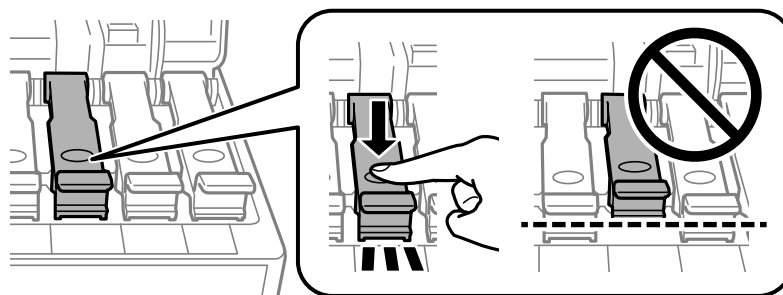

9. Abaixee a unidade do scanner usando as duas mãos.

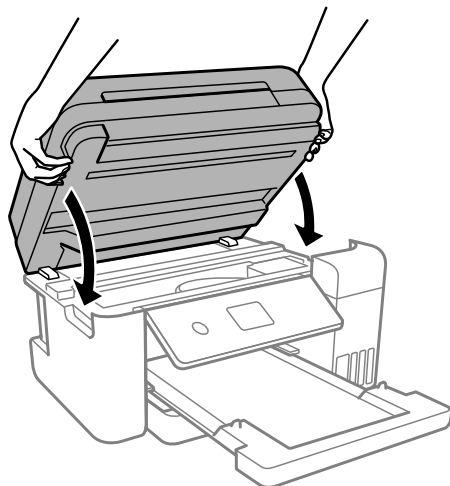

Observação: A unidade do scanner foi criada para fechar lentamente e resistir um pouco, para evitar que machuque seus dedos. Continue a fechar a unidade do scanner, mesmo que sinta alguma resistência.

10. Deslize a bandeja de saída para dentro, feche a tampa frontal e depois baixe o painel de controle.

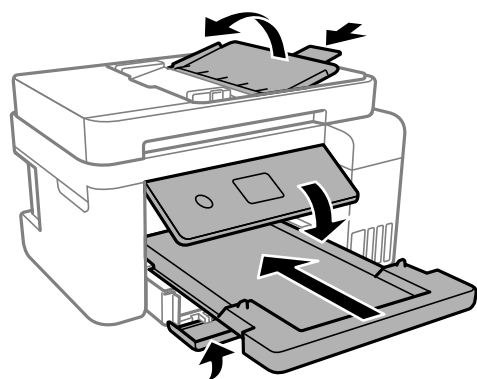

11. Coloque o produto em sua embalagem original, se possível, ou use materiais equivalentes ao redor do produto como proteção.

Certifique-se de remover a fita adesiva do cabeçote de impressão antes de ligar o produto. Se a qualidade de impressão diminuir quando voltar a imprimir, limpe e alinhe o cabeçote de impressão.

Tema principal: [Como limpar e transportar o produto](#)

Solução de problemas

Confira estas seções de soluções para os problemas que você pode ter usando o produto.

[Busca de atualizações para o software](#)

[Visualização da tela de ajuda](#)

[Mensagens de estado do produto](#)

[Uma mensagem aparece pedindo que reponha o nível das tintas](#)

[Como executar uma verificação do produto](#)

[Como redefinir os padrões do painel de controle](#)

[Resolução de problemas de instalação](#)

[Resolução de problemas de rede](#)

[Resolução de problemas de cópia](#)

[Resolução de problemas com o papel](#)

[Solução de problemas de impressão a partir de um computador](#)

[Resolução de problemas de layout e conteúdo de página](#)

[Resolução de problemas de qualidade de impressão](#)

[Resolução de problemas de digitalização](#)



[Resolução de problemas de qualidade da imagem digitalizada](#)

[Desinstalação do software do seu produto](#)

[Onde obter ajuda](#)

Busca de atualizações para o software

É uma boa ideia verificar periodicamente se há atualizações gratuitas para o software do produto no website de suporte da Epson. Visite o site epson.com.br/suporte e selecione o seu produto.

- **Windows:** O software da sua impressora procura por atualizações automaticamente. Você também pode atualizar o software manualmente, selecionando **Atualização de software** assim:
 - Acesse a área de trabalho do Windows e clique com o botão direito do mouse no ícone  do seu produto na parte direita da barra de tarefas do Windows, ou clique na seta para cima e clique com o botão direito do mouse em .
 - Na guia **Manutenção**, na janela de configurações da impressora.

Você também pode atualizar o software se selecionar **EPSON Software Updater** em **EPSON** ou no grupo de programas **Epson Software**, acessível pelo botão **Iniciar** ou na tela **Iniciar** ou **Aplicativos**, dependendo da sua versão do Windows.

- **OS X:** Você pode atualizar o software manualmente se abrir a pasta **Aplicativos > Epson Software** e selecionar **EPSON Software Updater**.
- **macOS 10.12.x, 10.13.x, 10.14.x, 10.15.x ou 11.x:** Você pode atualizar o software manualmente se abrir a **App Store**, selecionar **Atualizações**, procurar pela opção de atualização do software para o software Epson e selecionar **Atualizar**.

Tema principal: [Solução de problemas](#)

Tarefas relacionadas

[Alteração das opções de atualização automática](#)

Visualização da tela de ajuda

Você pode visualizar tópicos de resolução de problemas e de instruções no visor LCD a qualquer momento.



1. Aperte o botão  ajuda.



2. Selecione uma opção para visualizar imagens ou animações de instrução.

Tema principal: [Solução de problemas](#)

Mensagens de estado do produto

Muitas vezes você pode diagnosticar problemas com o produto se checar a tela LCD. Você também pode ver informação de ajuda e instruções na tela. Aperte o botão  início, se necessário, depois aperte o botão  ajuda.

Mensagem no visor LCD	Condição/solução
Erro de impressora. Ligue a impressora novamente. Para mais detalhes, consulte a documentação.	Desligue e ligue o produto novamente. Se o erro persistir, verifique se há papel preso. Se não houver papel preso, entre em contato com a Epson para obter suporte.
Papel fora de XX.	Carregue papel na gaveta especificada.
Definição de Papel Auto Exibir está definida para Desligada. Algumas funções podem não estar disponíveis. Para detalhes, consulte a documentação.	A configuração Exibir Definição Automática do Papel deve estar ativada para poder usar o AirPrint.
A almofada de tinta de impressão sem margens da impressora está próxima do final da sua vida útil. Ela não pode ser substituída pelo usuário. Contate o suporte da Epson.	A almofada de tinta está chegando ao fim de sua vida útil e a mensagem aparecerá até que troque a almofada de tinta. Entre em contato com a Epson para obter suporte técnico. (Para voltar a imprimir, selecione Entendido .)
A almofada de tinta de impressão sem margens da impressora chegou ao final da sua vida útil. Ela não pode ser substituída pelo usuário. Contate o suporte da Epson.	A almofada de tinta está no final da sua vida útil. Desligue o produto e entre em contato com a Epson para obter suporte. Você ainda pode executar operações que não usam tinta, como digitalização.

Mensagem no visor LCD	Condição/solução
Para usar serviços de nuvem, atualize o certificado de raiz do utilitário Epson Web Config.	Acesse o utilitário integrado Web Config do seu produto e atualize o certificado de raiz para o seu produto.
A combinação do endereço IP e máscara de sub-rede inválida. Para mais detalhes, consulte a documentação.	Há um problema com a conexão de rede para o seu produto. Confira as soluções neste guia.
Verifique se o driver da impressora está instalado no computador e que as configurações de porta para a impressora estejam corretas.	Clique em Fila de impressão na guia Manutenção do driver da impressora. Certifique-se de que a porta da impressora esteja selecionada corretamente em Propriedade > Porta no menu Impressora, da seguinte forma: Selecione USBXXX para uma conexão USB ou EpsonNet Print Port para uma conexão de rede.
Verifique se o driver da impressora está instalado no computador e que as configurações de porta USB para a impressora estejam corretas.	
Recovery mode (Modo de recuperação) Atualizar Firmware	Ocorreu um erro durante a atualização do firmware. Conecte o seu produto usando um cabo USB e tente atualizar o firmware novamente. Se você ainda receber essa mensagem de erro, entre em contato com a Epson para obter ajuda.

Observação: As almofadas de tinta (feltros absorventes) na impressora coletam, distribuem e contêm a tinta que não é usada nas páginas impressas. Durante a vida do seu produto, pode chegar um momento em que a qualidade de impressão satisfatória não possa ser mantida ou as almofadas tenham chegado ao fim de suas vidas úteis. O Epson Status Monitor, o visor LCD ou as luzes no painel de controle avisarão quando essas peças precisarem ser substituídas.

Tema principal: [Solução de problemas](#)

Conceitos relacionados

[Caixa de manutenção de reposição](#)

[Desinstalação do software do seu produto](#)

Referências relacionadas

[Opções de configurações de origem do papel](#)

[Onde obter ajuda](#)

Tarefas relacionadas

[Recarregamento dos tanques de tinta](#)

[Colocação de papel na gaveta](#)

[Uso do AirPrint](#)

[Busca de atualizações para o software](#)

Temas relacionados

[Rede Wi-Fi ou com fio](#)

[Resolução de problemas com o papel](#)

[Resolução de problemas de rede](#)

[Solução de problemas de impressão a partir de um computador](#)

Uma mensagem aparece pedindo que reponha o nível das tintas

Caso veja uma mensagem no visor LCD pedindo que reinicie os níveis das tintas, faça o seguinte:

1. Recarregue todos os tanques de tinta ou os tanques indicados no visor LCD na parte superior.

Observação: Dependendo das condições de funcionamento, você pode ver mensagens de reposição da tinta mesmo quando ainda houver tinta nos tanques.

2. Selecione no visor LCD as cores que recarregou.
3. Siga as instruções no visor LCD para reiniciar os níveis das tintas.

Observação: O produto tem um sistema de alerta de pouca tinta. A exatidão desse sistema depende de os tanques serem recarregados corretamente pelo usuário. O produto não pode medir diretamente os níveis da tinta nos tanques, então ele faz uma estimativa da quantidade de tinta restante através do monitoramento interno do uso da tinta. O sistema de alerta de pouca tinta pode gerar mensagens imprecisas se os tanques de tinta não forem recarregados de acordo com estas instruções.

Por precaução, faça inspeções visuais dos tanques de tinta com regularidade para garantir que os níveis da tinta não caiam abaixo da linha mais baixa. O uso contínuo do produto quando o nível da tinta está abaixo da linha inferior no tanque de tinta pode danificar o produto.

Tema principal: [Solução de problemas](#)

Tarefas relacionadas

[Recarregamento dos tanques de tinta](#)

Como executar uma verificação do produto

A execução de uma verificação do produto ajuda a determinar se o produto está funcionando corretamente.

1. Desconecte os cabos de interface conectados ao seu produto.
2. Coloque papel comum no produto.
3. Aperte o botão  início, se necessário.
4. Selecione **Manutenção > Imprimir verificação dos jatos do cabeçote de impressão**.
5. Selecione **Imprimir**.
O padrão de verificação dos jatos é impresso.
6. Siga um destes passos, dependendo dos resultados da verificação do produto:
 - Se a página for impressa e o padrão de verificação dos jatos estiver completo, o produto está funcionando corretamente. Qualquer problema de operação pode ter sido causado pelo computador, cabo, software ou configurações selecionadas. Procure por outras soluções ou tente desinstalar e reinstalar o software da impressora.
 - Se a página for impressa, mas o padrão de verificação dos jatos tiver espaços em branco, limpe ou alinhe o cabeçote de impressão.
 - Se a página não for impressa, o produto pode ter um problema. Confira as outras soluções neste manual. Se elas não funcionarem, entre em contato com a Epson.

Tema principal: [Solução de problemas](#)

Conceitos relacionados

[Desinstalação do software do seu produto](#)

[Limpeza do cabeçote de impressão](#)

[Limpeza intensa](#)

Referências relacionadas

[Onde obter ajuda](#)

Tarefas relacionadas

[Colocação de papel na gaveta](#)

[Como alinhar o cabeçote de impressão utilizando o painel de controle do produto](#)

Como redefinir os padrões do painel de controle

Se você tiver um problema com as configurações no painel de controle do produto, é possível retorná-las aos padrões de fábrica. Você pode escolher quais configurações retornar aos padrões de fábrica ou se quer retornar todas elas.

1. Aperte o botão  início, se necessário.
2. Selecione **Definições** > **Restaurar predefinições**.
3. Selecione uma destas opções:
 - **Definições de rede:** restaura todas as configurações de rede.
 - **Definições de cópia:** restaura todas as configurações de cópia.
 - **Definições de digit.:** restaura todas as configurações de digitalização.
 - **Limpar todos os dados e definições:** reinicia todas as configurações do painel de controle e qualquer informação guardada.

Você verá uma mensagem de confirmação.

4. Selecione **Sim** para restaurar as configurações selecionadas. (Selecione **Não** se você quiser cancelar a operação.)

Tema principal: [Solução de problemas](#)

Resolução de problemas de instalação

Confira estas soluções se tiver problemas ao instalar o produto.

[O produto não liga ou desliga](#)

[Ouve-se um ruído depois de carregar a tinta](#)

[Problemas de instalação do software](#)

Tema principal: [Solução de problemas](#)

O produto não liga ou desliga

Se o produto não ligar ou desligar, tente as seguintes soluções:

- Se não conseguir ligar o seu produto, certifique-se de que o cabo de alimentação está conectado firmemente e mantenha o botão de energia pressionado por um pouco mais de tempo.
- Se não conseguir desligar o seu produto, mantenha o botão de energia pressionado por um pouco mais de tempo. Se ainda assim não conseguir desligar o seu produto, desconecte o cabo de alimentação, volte a conectar o cabo e depois ligue e desligue o produto novamente usando o botão de energia.

Tema principal: [Resolução de problemas de instalação](#)

Ouve-se um ruído depois de carregar a tinta

Se você ouvir ruídos do seu produto após o carregamento dos tanques, veja estas soluções:

- A primeira vez que você carregar os tanques com tinta, o produto precisa carregar o cabeçote de impressão. Espere até que o carregamento termine antes de desligar o produto ou ele pode carregar incorretamente e usar excesso de tinta a próxima vez que você o ligar. O seu produto termina de carregar o cabeçote de impressão quando a luz  ligar para de piscar.
- Se o cabeçote de impressão do produto parar de se mover ou de fazer barulho e o processo de carregamento não tiver concluído após aproximadamente 20 minutos, desligue o produto. Volte a ligá-lo e verifique se o carregamento ainda está em andamento. Se ele ainda estiver em andamento, entre em contato com a Epson.

Tema principal: [Resolução de problemas de instalação](#)

Referências relacionadas

[Onde obter ajuda](#)

Problemas de instalação do software

Se você tiver problemas ao instalar o software do produto, tente estas soluções:

- Verifique se o produto está ligado e os cabos necessários estão conectados firmemente em ambas as extremidades. Se você ainda tiver problemas para instalar o software, desconecte o cabo USB e siga cuidadosamente as instruções no pôster *Guia de instalação*. Também se certifique de que o seu sistema satisfaz os requisitos para o sistema operacional.
- Feche todos os outros programas, incluindo proteções de tela e software de proteção contra vírus, e instale o software do produto novamente.
- No Windows, verifique se o produto está selecionado como a impressora padrão e se a porta correta aparece nas propriedades da impressora.

- Caso veja qualquer mensagem de erro ou o software não seja instalado corretamente no Windows, você pode não ter privilégios de instalação de software. Entre em contato com o seu administrador de sistema.
- Se estiver imprimindo em rede, certifique-se de que o seu produto está configurado corretamente na rede.
- Se o cabo USB não for reconhecido, tente usar um cabo USB diferente.

Tema principal: [Resolução de problemas de instalação](#)

Conceitos relacionados

[Desinstalação do software do seu produto](#)

Referências relacionadas

[Requisitos de sistema para Windows](#)

[Requisitos de sistema para Mac](#)

Resolução de problemas de rede

Confira estas soluções se tiver problemas ao configurar ou utilizar o produto em uma rede.

Observação: A avaria ou o conserto deste produto pode causar perda de dados e configurações de rede. A Epson não é responsável por fazer backup ou recuperação de dados e configurações durante ou após o período de garantia. Recomendamos que você faça o seu próprio backup ou que imprima os seus dados e configurações de rede.

[O produto não consegue se conectar a um roteador ou ponto de acesso](#)

[O software de rede não consegue encontrar o produto na rede](#)

[O produto não aparece na janela de impressora do Mac](#)

[A conexão de rede sem fios está instável em um Mac](#)

[A conexão de rede com fios torna-se instável](#)

[Não é possível imprimir em rede](#)

[Não é possível digitalizar em rede](#)

Tema principal: [Solução de problemas](#)

O produto não consegue se conectar a um roteador ou ponto de acesso

Se o produto tiver dificuldade em encontrar ou se conectar a um roteador sem fio ou ponto de acesso, tente estas soluções:

- Se você estiver conectando o produto via Wi-Fi Protected Setup (WPS) e o ícone de Wi-Fi não acender ou aparecer no visor LCD do seu produto, certifique-se de selecionar uma das opções de WPS no painel de controle do produto dentro de 2 minutos depois de pressionar o botão WPS no seu roteador.
- Certifique-se de colocar seu produto dentro da área de contato do seu roteador de 2,4 GHz ou ponto de acesso. Evite colocar o produto próximo a fornos de micro-ondas, telefones sem fio de 2,4 GHz ou objetos grandes de metal, como um armário de arquivos.

Observação: Se estiver usando um roteador sem fio de 5 GHz, configure o roteador para operar em modo de banda dupla (2,4 GHz e 5 GHz). Se o seu roteador usar um único nome de rede (SSID) para as bandas 2,4 GHz e 5 GHz, dê um nome de rede (SSID) para cada uma das redes, como por exemplo, Rede de 2,4 GHz e Rede de 5 GHz. Consulte a documentação do seu roteador ou entre em contato com o seu provedor de internet para obter instruções.

- Verifique se o seu roteador ou ponto de acesso está funcionando corretamente, conectando-se a partir do seu computador ou outro dispositivo.
- Imprima um relatório de conexão da rede e verifique os códigos e mensagens no relatório para determinar a causa do problema.
- Talvez seja preciso desabilitar a firewall e qualquer software antivírus em seu roteador ou ponto de acesso sem fio.
- Tente reiniciar o seu roteador seguindo as instruções na documentação do roteador.

Observação: Se estiver lendo estas instruções on-line, você irá perder a conexão com a Internet quando reiniciar o roteador

- Verifique se as restrições de acesso, tais como filtragem de endereço MAC, estão definidas no roteador ou ponto de acesso. Se as restrições de acesso estiverem definidas, adicione o endereço MAC do seu produto à lista de endereços do seu roteador. Para obter o endereço MAC do seu produto, imprima uma folha de estado da rede. Em seguida, siga as instruções na documentação do seu roteador ou ponto de acesso para adicionar o endereço à lista.
- Se o seu roteador ou ponto de acesso não divulgar seu nome de rede (SSID), siga as instruções que acompanham o produto para inserir o nome da rede sem fio manualmente.

- Se o seu roteador ou ponto de acesso tiver a segurança ativada, determine o tipo de segurança que está usando e qualquer senha necessária ou a senha para conexão. Em seguida, certifique-se de inserir a chave WEP ou senha WPA corretamente.
- Veja se o seu computador está restringindo os canais sem fio disponíveis. Se esse for o caso, confirme que o seu ponto de acesso sem fio esteja usando um dos canais utilizáveis ou mude para um canal utilizável, se necessário.
- Desligue os dispositivos que deseja conectar à rede. Aguarde cerca de 10 segundos e depois ligue os dispositivos na seguinte ordem: roteador wireless, computador ou dispositivo inteligente e, depois, o seu produto. Mova o seu produto e computador ou dispositivo inteligente para mais perto do roteador wireless para ajudar a comunicação de onda de rádio e depois tente fazer as configurações de rede novamente.
- Se o endereço IP designado ao produto for 169.254.XXX.XXX e a máscara de subrede for 255.255.0.0, o endereço IP pode não ter sido designado corretamente. Verifique o endereço IP e a máscara de subrede designados para o seu produto. Reinicie o roteador wireless ou reinicie as configurações de rede para o produto.
- Se estiver usando uma conexão Wi-Fi Direct e ela desconectar repentinamente, a senha do Wi-Fi Direct pode ter sido modificada. Se necessário, delete as configurações de conexão **DIRECT-xxxxxxx** existentes do seu dispositivo e digite uma nova senha. Consulte a documentação do dispositivo para obter instruções.

Tema principal: [Resolução de problemas de rede](#)

Conceitos relacionados

[Configuração do modo Wi-Fi Direct](#)

Tarefas relacionadas

[Impressão de uma folha de estado da rede](#)

[Impressão de um relatório de conexão de rede](#)

[Seleção das configurações da rede sem fio no painel de controle](#)

Temas relacionados

[Rede Wi-Fi ou com fio](#)

O software de rede não consegue encontrar o produto na rede

Se o EpsonNet Setup não encontrar o produto na rede, tente estas soluções:

- Certifique-se de que o produto está ligado e conectado à rede. Verifique a conexão utilizando o painel de controle do produto.

- Veja se o nome da sua rede (SSID) contém caracteres não-ASCII. O seu produto não pode exibir caracteres que não sejam ASCII.
- Imprima um relatório de conexão da rede e verifique os códigos e mensagens no relatório para determinar a causa do problema.
- Certifique-se de que o produto não está conectado a uma rede de convidado (guest network).
- Se necessário, reinstale o software do produto e tente executar o EpsonNet Setup novamente.
 1. Retorne as configurações de rede do seu produto às configurações padrão de fábrica.
 2. **Windows somente:** desinstale o software do seu produto.
 3. Reinicie o seu roteador seguindo as instruções na documentação do roteador.

Observação: Se estiver lendo estas instruções on-line, você irá perder a conexão com a Internet quando reiniciar o roteador, portanto anote o próximo passo antes de fazer a reinicialização.

4. Baixe o software do produto a partir do site da Epson usando as instruções no pôster *Guia de instalação*.
- Se tiver substituído o roteador, reinstale o software do produto para se conectar ao novo roteador.

Observação: Se estiver usando um roteador sem fio de 5 GHz, configure o roteador para operar em modo de banda dupla (2,4 GHz e 5 GHz). Se o seu roteador usar um único nome de rede (SSID) para as bandas 2,4 GHz e 5 GHz, dê um nome de rede (SSID) para cada uma das redes, como por exemplo, Rede de 2,4 GHz e Rede de 5 GHz. Consulte a documentação do seu roteador ou entre em contato com o seu provedor de internet para obter instruções.

- Veja se o seu roteador ou ponto de acesso sem fio tem uma função de Privacy Separator (Separador de Privacidade) habilitada que esteja prevenindo a detecção do seu dispositivo em rede. Consulte a documentação do seu roteador ou ponto de acesso para instruções de como desabilitar a função de Privacy Separator (Separador de Privacidade).
- Tente acessar qualquer website do seu computador para certificar-se de que as configurações de rede do computador estão corretas. Se não conseguir acessar algum site, há um problema com o computador. Verifique a conexão de rede do computador. Consulte a documentação fornecida com o computador para obter detalhes.

Tema principal: [Resolução de problemas de rede](#)

Conceitos relacionados

[Desinstalação do software do seu produto](#)

Tarefas relacionadas

[Impressão de um relatório de conexão de rede](#)

Temas relacionados

[Rede Wi-Fi ou com fio](#)

O produto não aparece na janela de impressora do Mac

Se o produto não aparecer na janela de impressora do Mac, tente estas soluções:

- Desligue o produto, aguarde 30 segundos e volte a ligá-lo.
- Se você estiver conectando o produto via Wi-Fi Protected Setup (WPS) e o ícone de Wi-Fi no visor LCD do produto não estiver aceso, certifique-se de selecionar uma das opções de WPS no painel de controle do produto dentro de 2 minutos depois de pressionar o botão WPS no seu roteador.
- Se conectar o produto sem fio através do EpsonNet Setup e o ícone de Wi-Fi não aparecer aceso no visor LCD, certifique-se de que o software do produto foi instalado corretamente. Se necessário, reinstale o software.

Observação: Se estiver usando um roteador sem fio de 5 GHz, configure o roteador para operar em modo de banda dupla (2,4 GHz e 5 GHz). Se o seu roteador usar um único nome de rede (SSID) para as bandas 2,4 GHz e 5 GHz, dê um nome de rede (SSID) para cada uma das redes, como por exemplo, Rede de 2,4 GHz e Rede de 5 GHz. Consulte a documentação do seu roteador ou entre em contato com o seu provedor de internet para obter instruções.

Tema principal: [Resolução de problemas de rede](#)

Conceitos relacionados

[Desinstalação do software do seu produto](#)

A conexão de rede sem fios está instável em um Mac

Se você conectou um dispositivo a uma porta USB 3.0 do seu Mac, pode ocorrer uma interface sem fios entre o produto e o Mac.

Se você não puder se conectar ao seu produto em uma rede sem fios ou a conexão ficar instável, mova o dispositivo conectado à porta USB 3.0 do seu Mac para mais longe do seu Mac.

Tema principal: [Resolução de problemas de rede](#)

A conexão de rede com fios torna-se instável

Quando você conecta o produto a uma rede com fios usando um roteador ou ponto de acesso que suporte IEEE 802.3az (Energy Efficient Ethernet), a conexão pode tornar-se instável, pode não ser

possível conectar-se ao produto e a velocidade de conexão pode ficar lenta. Se encontrar algum desses problemas, siga os passos abaixo para desativar o IEEE 802.3az e depois conectar o seu produto novamente.

1. Desconecte os cabos de Ethernet conectados ao computador e ao seu produto.
2. Desative o IEEE 802.3az para o adaptador de rede do computador se ele estiver ativado (verifique as configurações de conexão Ethernet do seu sistema operacional).
3. Conecte o computador e o seu produto diretamente usando um cabo de Ethernet.
4. Imprima um relatório de conexão de rede do seu produto.
5. No computador, abra um navegador da web e digite o endereço IP do seu produto indicado no relatório de conexão de rede.
6. Selecione **Configurações avançadas > Configurações de rede > LAN com Fio**.
7. Selecione **Desativado** para IEEE 802.3az. e clique em **Próximo**.
8. Clique em **OK** e remova o cabo de Ethernet conectando o computador e o seu produto.
9. Se você desativou o IEEE 802.3az para o adaptador de rede do seu computador, ative-o.
10. Reconecte os cabos de Ethernet do roteador ou ponto de acesso ao seu computador e produto.

Se os problemas persistirem, outros dispositivos na rede podem ser a causa.

Tema principal: [Resolução de problemas de rede](#)

Tarefas relacionadas

[Impressão de um relatório de conexão de rede](#)

Não é possível imprimir em rede

Se você não conseguir imprimir em rede, tente estas soluções:

- Certifique-se de que o produto está ligado.
- Certifique-se de instalar o software de rede do produto, conforme descrito na documentação do produto.
- Certifique-se de que a versão mais recente do driver de impressora Epson do seu produto esteja instalada. Se um driver de impressora Epson genuíno não estiver instalado, as funções disponíveis serão limitadas.
- Imprima uma folha de estado da rede e verifique se as configurações de rede estão corretas. Se o estado da rede for **Desconectado**, verifique as conexões de cabo, desligue o seu produto e depois volte a ligá-lo.

- Imprima um relatório de conexão da rede e verifique os códigos e mensagens no relatório para determinar a causa do problema.
- Se você estiver usando TCP/IP, certifique-se de que o endereço de IP do produto está configurado corretamente para a sua rede. Se a rede não atribuir endereços IP usando o DHCP, defina o endereço IP manualmente.
- Certifique-se de que o seu computador e produto estão ambos usando a mesma rede sem fio.
- Se a impressão em rede estiver lenta, imprima uma folha de estado da rede e verifique a intensidade do sinal. Se ele estiver fraco, coloque o produto mais perto do seu roteador ou ponto de acesso. Evite colocar o produto próximo a fornos de micro-ondas, telefones sem fio ou objetos grandes de metal, como um armário de arquivos.

Observação: Se estiver usando um roteador sem fio de 5 GHz, configure o roteador para operar em modo de banda dupla (2,4 GHz e 5 GHz). Se o seu roteador usar um único nome de rede (SSID) para as bandas 2,4 GHz e 5 GHz, dê um nome de rede (SSID) para cada uma das redes, como por exemplo, Rede de 2,4 GHz e Rede de 5 GHz. Consulte a documentação do seu roteador ou entre em contato com o seu provedor de internet para obter instruções.

- Tente reiniciar o seu roteador seguindo as instruções na documentação do roteador.

Observação: Se estiver lendo estas instruções on-line, você irá perder a conexão com a Internet quando reiniciar o roteador

- Veja se o seu roteador ou ponto de acesso sem fio tem uma função de Privacy Separator (Separador de Privacidade) habilitada que esteja prevenindo a impressão de um dispositivo em rede. Consulte a documentação do seu roteador ou ponto de acesso para instruções de como desabilitar a função de Privacy Separator (Separador de Privacidade).
- Se estiver conectando o produto sem fios através do EpsonNet Setup e o ícone de conexão Wi-Fi não acender ou aparecer no visor LCD do produto, certifique-se de que o software do produto foi instalado corretamente. Se necessário, reinstale o software.
- Para verificar o estado de conexão do seu produto, abra o EPSON Status Monitor 3 (Windows) ou EPSON Status Monitor (Mac) no seu computador. Se o nível de tinta restante for exibido, uma conexão foi estabelecida com sucesso entre o seu computador e o produto.
- Se for imprimir uma imagem com dados grandes, a memória do computador pode esgotar. Imprima a imagem com uma resolução mais baixa ou um tamanho menor.

Tema principal: [Resolução de problemas de rede](#)

Conceitos relacionados

[Desinstalação do software do seu produto](#)

Referências relacionadas

[Não é possível digitalizar em rede](#)

Tarefas relacionadas

[Impressão de uma folha de estado da rede](#)

[Impressão de um relatório de conexão de rede](#)

Temas relacionados

[Rede Wi-Fi ou com fio](#)

Não é possível digitalizar em rede

Se tiver problemas com a digitalização em rede, tente estas soluções:

- Se você não conseguir digitalizar usando o painel de controle do produto, certifique-se de que reiniciou o computador depois de ter instalado o software do produto. Certifique-se de que o programa Event Manager não está sendo bloqueado por um firewall ou por um software de segurança.

Observação: Se estiver usando um roteador sem fios de 5 GHz, configure o roteador para operar em modo de banda dupla (2,4 GHz e 5 GHz). Se o seu roteador usar um único nome de rede (SSID) para as bandas 2,4 GHz e 5 GHz, dê um nome de rede (SSID) para cada uma das redes, como por exemplo, Rede de 2,4 GHz e Rede de 5 GHz. Consulte a documentação do seu roteador ou entre em contato com o seu provedor de internet para obter instruções.

- Se você estiver digitalizando um original grande em alta resolução, um erro de comunicação de rede pode ocorrer. Tente digitalizar novamente em uma resolução mais baixa.
- Se a comunicação de rede tiver sido interrompida durante a inicialização do Epson Scan 2, saia do Epson Scan 2, aguarde alguns segundos e volte a iniciá-lo. Se o Epson Scan 2 não conseguir reiniciar, desligue o produto, ligue-o novamente e tente reiniciar novamente o Epson Scan 2.
- Verifique a configuração do scanner e restabeleça a conexão, se necessário, usando o utilitário Epson Scan 2:

Windows 11: Clique em , depois procure e selecione o **Epson Scan 2 Utility**. Certifique-se de que o produto está selecionado. Se necessário, selecione a guia **Outras** e clique em **Reiniciar**.

Windows 10: Clique em  e selecione **EPSON > Epson Scan 2 Utility**. Certifique-se de que o produto está selecionado. Se necessário, selecione a guia **Outras** e clique em **Reiniciar**.

Windows 8.x: Navegue até **Aplicativos**, depois selecione **EPSON** e selecione **Epson Scan 2 Utility**. Certifique-se de que o produto está selecionado. Se necessário, selecione a guia **Outras** e clique em **Reiniciar**.

Windows (outras versões): Clique em  ou em **Iniciar > Todos os programas** ou **Programas > EPSON > Epson Scan 2 > Epson Scan 2 Utility**. Certifique-se de que o produto está selecionado. Se necessário, selecione a guia **Outras** e clique em **Reiniciar**.

Mac: Abra a pasta **Aplicativos**, clique em **Epson Software** e clique em **Epson Scan 2 Utility**. Certifique-se de que o produto está selecionado. Se necessário, selecione a guia **Outras** e clique em **Reiniciar**.

- Talvez seja preciso desabilitar a firewall e qualquer software antivírus em seu roteador ou ponto de acesso sem fio.

Tema principal: [Resolução de problemas de rede](#)

Conceitos relacionados

[Diretrizes para a resolução de digitalização](#)

Tarefas relacionadas

[Como iniciar uma digitalização usando o ícone do Epson Scan 2](#)

[Inicialização de digitalização usando o Epson ScanSmart](#)

[Como iniciar uma digitalização a partir de um programa de digitalização](#)

[Inicialização de uma digitalização a partir de um Smartphone ou Tablet](#)

[Como iniciar uma digitalização usando o painel de controle do produto](#)

Resolução de problemas de cópia

Confira estas soluções se tiver problemas para copiar com o produto.

[O produto emite sons, mas nada é copiado](#)

[O produto emite ruídos quando fica sem ser usado por um certo tempo](#)

[As cópias têm cores incorretas ou fracas](#)

[A posição, tamanho ou margens das cópias estão incorretas](#)

Tema principal: [Solução de problemas](#)

O produto emite sons, mas nada é copiado

Se o seu produto emitir sons, mas nada for copiado, tente estas soluções:

- Execute uma verificação dos jatos de impressão para ver se algum dos jatos está entupido. Em seguida, limpe o cabeçote de impressão, se necessário.

- Se a página de verificação dos jatos não imprimir, mas a luz de eletricidade estiver acesa, certifique-se de que o software do produto foi instalado corretamente.
- Verifique se o seu produto não está inclinado.

Tema principal: [Resolução de problemas de cópia](#)

Conceitos relacionados

[Verificação dos jatos de impressão](#)

[Limpeza do cabeçote de impressão](#)

O produto emite ruídos quando fica sem ser usado por um certo tempo

O seu produto está realizando manutenção de rotina. Isso é normal.

Tema principal: [Resolução de problemas de cópia](#)

As cópias têm cores incorretas ou fracas

Se as suas cópias tiverem cores incorretas, desiguais, borradas ou fracas, tente estas soluções:

- Execute uma verificação dos jatos de impressão para ver se algum dos jatos está entupido. Em seguida, limpe o cabeçote de impressão, se necessário.
- Não aperte o original com muita força quando copiar usando o vidro do scanner.
- Limpe o vidro do scanner com um pano macio, seco e sem fiapos ou use uma pequena quantidade de limpador de vidro no pano, se necessário. Toalhas de papel não são recomendadas.

Cuidado: Não borrife o limpador de vidro diretamente sobre o vidro do scanner.

- Limpe o alimentador automático.
- Se as cores estiverem borradas, tente diminuir a configuração de densidade da cópia no visor LCD.
- Certifique-se de que o papel não esteja enrolado.
- Quando faixas verticais aparecerem ou o papel estiver borrado, limpe o caminho do papel.
- Quando faixas horizontais aparecerem ou o papel ficar borrado na parte superior ou inferior, carregue papel na direção correta e deslize as guias da borda contra a borda do papel.

Tema principal: [Resolução de problemas de cópia](#)

A posição, tamanho ou margens das cópias estão incorretas

Se a posição, tamanho ou margens das cópias estiverem incorretas, tente estas soluções:

- Quando colocar originais no alimentador automático, certifique-se de que as guias das bordas estejam contra as bordas do papel.
- Ao colocar originais no vidro do scanner, certifique-se de que o original esteja colocado corretamente para digitalização. Alinhe o canto do original com o canto indicado pelo símbolo no vidro do scanner. Se necessário, mova o original para um pouco mais longe das bordas do vidro do scanner.
- Limpe o vidro do scanner e o alimentador automático.
- Certifique-se de que o papel esteja colocado na direção correta.
- Selecione a configuração apropriada de **Tam. documento** nas opções de cópia no visor LCD.

Tema principal: [Resolução de problemas de cópia](#)

Resolução de problemas com o papel

Confira estas soluções se tiver problemas para usar papel com o produto.

[Problemas de alimentação do papel](#)

[Originais não passam pelo alimentador automático](#)

[O papel fica preso dentro do produto](#)

[Problemas de ejeção do papel](#)

Tema principal: [Solução de problemas](#)

Problemas de alimentação do papel

Se você tiver problemas de alimentação do papel, tente estas soluções:

- Certifique-se de que a gaveta de papel está completamente inserida na impressora.
- Certifique-se de que as configurações de tamanho e tipo de papel correspondam ao tamanho e tipo de papel que carregou.
- Se o papel não carregar corretamente, remova-o e volte a carregá-lo na gaveta e ajuste as guias da borda. Verifique se a pilha de papel não está acima da lingueta nas guias da borda dentro da gaveta de papel.
- Se várias páginas passarem ao mesmo tempo, retire o papel, abane as bordas para separar as folhas e volte a colocar.
- Não coloque mais do que o número recomendado de folhas.

- Certifique-se de que o papel atende às especificações do seu produto.
- Se o papel fica preso quando você imprime nos dois lados, tente colocar um número menor de folhas.
- Para melhores resultados, siga estas orientações:
 - Use papel novo, liso e de alta qualidade que não esteja enrolado, enrugado, velho, muito fino ou muito espesso.
 - Coloque o papel na gaveta do papel com o lado de impressão voltado para baixo.
 - Siga quaisquer instruções especiais de colocação que tenham sido incluídas com o papel.

Observação: O produto não funcionará corretamente se estiver inclinado. Coloque-o sobre uma superfície plana e estável, que se estenda além da base do produto em todas as direções.

- Limpe os rolamentos do papel.
- Opere o seu produto dentro das condições ambientais recomendadas.

Tema principal: [Resolução de problemas com o papel](#)

Referências relacionadas

[O papel fica preso dentro do produto](#)

[Capacidade de carregamento do papel](#)

[Especificações do papel](#)

Tarefas relacionadas

[Como limpar a guia de papel](#)

Originais não passam pelo alimentador automático

Se os seus originais não passam quando colocados no alimentador automático de documentos (AAD), tente essas soluções:

- Certifique-se de que o ícone do **ADF** acenda na tela de cópia ou digitalização no visor LCD. Se não, recoloque os originais.
- Certifique-se de que o tamanho, peso e quantidade de originais são suportados pelo alimentador automático.
- Certifique-se de que os originais estejam colocados corretamente.
- Certifique-se de que o documento não esteja enrolado ou dobrado.
- Tente limpar dentro do alimentador automático.

- Não carregue originais acima marca de seta na guia da borda do alimentador automático de documentos.

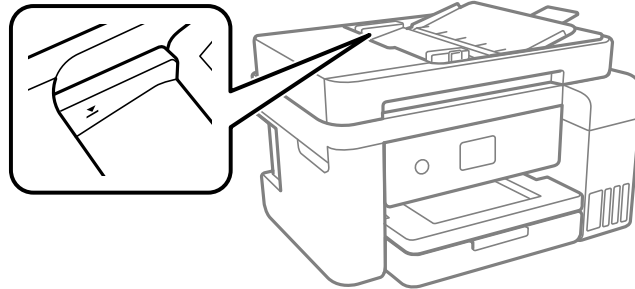

Tema principal: [Resolução de problemas com o papel](#)

Referências relacionadas

[Especificações do alimentador automático de documentos \(AAD\)](#)

Temas relacionados

[Como colocar originais no produto](#)

O papel fica preso dentro do produto

Caso veja uma mensagem avisando que o papel está preso no produto, siga as instruções na tela para localizar e remover o papel preso.

Tome os seguintes cuidados quando remover o papel preso de dentro do produto:

- Remova cuidadosamente o papel preso. Usando muita força pode danificar o produto.
- A não ser que seja especificado, evite inclinar o produto, colocá-lo na lateral ou virá-lo de cabeça para baixo, pois a tinta pode derramar.

Alerta: Nunca toque nos botões no painel de controle enquanto a sua mão estiver dentro do produto. Se o produto começar a funcionar, pode causar ferimentos. Não toque em partes salientes dentro do produto.

Tema principal: [Resolução de problemas com o papel](#)

Referências relacionadas

[Especificações do papel](#)

Tarefas relacionadas

[Colocação de papel na gaveta](#)

[Cancelamento da impressão usando o produto](#)

Problemas de ejeção do papel

Se você tiver problemas para ejetar o papel corretamente, tente estas soluções:

- Se o papel não for completamente ejetado, você pode ter definido o tamanho de papel errado. Cancele a impressão para ejetar o papel. Selecione o tamanho de papel correto quando imprimir novamente.
- Se o papel estiver enrugado quando for ejetado, ele pode estar úmido ou ser muito fino. Coloque papel novo e não se esqueça de selecionar a configuração de tipo de papel correta quando você imprimir novamente.
- Se estiver usando papel timbrado, selecione a configuração de tipo de papel adequada.

Tema principal: [Resolução de problemas com o papel](#)

Referências relacionadas

[O papel fica preso dentro do produto](#)

[Especificações do papel](#)

[Configurações de tipo de papel ou mídia - Software de impressão](#)

Tarefas relacionadas

[Colocação de papel na gaveta](#)

[Cancelamento da impressão usando o produto](#)

Temas relacionados

[Como colocar papel](#)

Solução de problemas de impressão a partir de um computador

Verifique estes pontos se você tiver problemas durante a impressão a partir do computador.

Observação: Quando imprimir usando AirPrint, as configurações de impressão disponíveis são diferentes das cobertas neste manual. Consulte o website da Apple para obter detalhes.

[Nada é impresso](#)

[O ícone do produto não aparece na barra de tarefas do Windows](#)

[A impressão está lenta](#)

Tema principal: [Solução de problemas](#)

Nada é impresso

Se você enviar um trabalho de impressão e nada imprimir, tente estas soluções:

- Certifique-se de que o produto está ligado e conectado ao seu computador.
- Certifique-se de que quaisquer cabos de interface estejam conectados firmemente em ambas as extremidades.
- Se você conectou seu produto a um hub USB, certifique-se de que é um hub de primeira linha. Se ainda assim não imprimir, conecte o produto diretamente ao computador ao invés de usar o hub.
- Certifique-se de que o estado da impressora não seja desligado ou pendente.
- Use o driver de impressora da Epson para o seu produto ou as funções disponíveis serão limitadas.
- Execute uma verificação do produto para ver se a página de teste imprime. Se a página de teste for impressa, verifique se o software do produto está instalado corretamente.
- Verifique se o seu sistema satisfaz os requisitos do sistema para o seu sistema operacional. Se você estiver imprimindo uma imagem de alta resolução, você pode precisar mais do que os requisitos mínimos. Imprima a imagem usando uma resolução mais baixa ou, se necessário, aumente a memória do seu sistema.
- No Windows, verifique se o produto está selecionado como a impressora padrão e se a configuração de porta da impressora corresponde à porta de conexão da impressora.
- No Windows, apague qualquer tarefa de impressão no spooler do Windows: Clique em **Fila de impressão** na guia Manutenção na janela de definições da impressora e cancele quaisquer trabalhos de impressão parados.
- Em Windows, siga um destes passos para abrir o Epson Printer Connection Checker (Verificador de conexão da impressora Epson) e siga as instruções na tela para verificar o estado da conexão:
 - **Windows 10:** Clique em  e selecione **Epson Software > Epson Printer Connection Checker** (Verificador de conexão da impressora Epson).
 - **Windows 8.x:** Navegue até a tela **Aplicativos** e selecione o ícone **Epson Printer Connection Checker** (Verificador de conexão da impressora Epson).
 - **Windows 7:** Clique em  e selecione **Todos os programas > Epson Software > Epson Printer Connection Checker** (Verificador de conexão da impressora Epson).
- No Mac, certifique-se de que a impressora esteja adicionada à lista de impressoras e que a impressora não esteja pausada.

Tema principal: [Solução de problemas de impressão a partir de um computador](#)

Referências relacionadas

[Mensagens de estado do produto](#)





Tarefas relacionadas

[Como executar uma verificação do produto](#)

O ícone do produto não aparece na barra de tarefas do Windows

Se você não vir o ícone do produto na barra de tarefas do Windows, primeiro tente reiniciar o computador. Se isso não funcionar, tente esta solução:

1. Execute um dos seguintes procedimentos:

- **Windows 11:** Clique em , procure e selecione **Configurações**. Selecione **Dispositivos > Impressoras e scanners**. Selecione o nome do seu produto e selecione **Preferências de impressão**.
- **Windows 10:** Clique em  e selecione  (Configurações) > **Dispositivos > Impressoras e scanners**. Selecione o nome do seu produto e selecione **Gerenciar > Preferências de impressão**.
- **Windows 8.x:** Navegue até a tela **Aplicativos** e selecione **Painel de Controle > Hardware e Sons > Dispositivos e Impressoras**. Clique com o botão direito do mouse no nome do produto e selecione **Preferências de impressão**, depois selecione o nome do produto mais uma vez, se necessário.
- **Windows 7:** Clique em  e selecione **Dispositivos e Impressoras**. Clique com o botão direito do mouse no nome do produto e selecione **Preferências de impressão**, depois selecione o nome do produto mais uma vez, se necessário.
- **Windows Vista:** Clique , selecione **Painel de controle** e clique em **Impressora em Hardware e som**. Clique com o botão direito do mouse no nome do produto e selecione **Preferências de impressão**, depois selecione o nome do produto mais uma vez, se necessário.

2. Clique na guia **Manutenção**.

3. Clique no botão **Definições expandidas**.

4. Selecione **Ativar EPSON Status Monitor 3** e clique em **OK**.

5. Clique no botão **Preferências de monitoramento**.

6. Clique na opção que adiciona um ícone de atalho à barra de tarefas.

7. Clique em **OK** para fechar as janelas abertas.

Tema principal: [Solução de problemas de impressão a partir de um computador](#)

A impressão está lenta

Se a impressão ficar lenta, tente estas soluções:

- Verifique se o seu sistema satisfaz os requisitos para o seu sistema operacional. Se você estiver imprimindo uma imagem de alta resolução, você pode precisar mais do que os requisitos mínimos. Se necessário, aumente a memória do seu sistema.
- Se estiver usando Windows 7, feche a janela **Dispositivos e Impressoras** antes de imprimir.
- Em um Mac, certifique-se de baixar e instalar o driver da impressora Epson.
- Certifique-se de que o **Modo silencioso** está desligado.
- Libere espaço no seu disco rígido ou execute um utilitário de desfragmentação para liberar espaço existente.
- Feche todos os programas que não estiver usando quando imprimir.
- Se o produto estiver conectado a um hub USB, conecte-o diretamente ao computador ao invés do hub.
- Se a impressão ficar mais lenta depois de imprimir continuamente por um longo tempo, o produto pode ter diminuído a velocidade automaticamente para proteger o mecanismo de impressão contra superaquecimento ou danos. Deixe o produto descansar ligado por 30 minutos e, em seguida, tente imprimir novamente.
- Se estiver imprimindo em uma rede sem fios, fatores como interferência, tráfego na rede ou um sinal fraco podem afetar a velocidade de impressão.

Observação: Se estiver usando um roteador sem fio de 5 GHz, configure o roteador para operar em modo de banda dupla (2,4 GHz e 5 GHz). Se o seu roteador usar um único nome de rede (SSID) para as bandas 2,4 GHz e 5 GHz, dê um nome de rede (SSID) para cada uma das redes, como por exemplo, Rede de 2,4 GHz e Rede de 5 GHz. Consulte a documentação do seu roteador ou entre em contato com o seu provedor de internet para obter instruções.

Para impressão mais rápida, selecione as seguintes configurações de software do produto:

- Ative quaisquer configurações de alta velocidade no software do seu produto.
- Selecione uma configuração de qualidade de impressão mais baixa.
- **Windows:** Clique na guia **Manutenção** ou **Utilitários**, selecione **Definições expandidas** ou **Velocidade e progresso** e selecione as seguintes configurações:
 - **Processar sempre dados RAW**
 - **Modo de reprodução de página**

- **Imprimir como Bitmap**
- **Windows:** Selecione **Preferências de Impressão**, clique na guia **Mais opções** e certifique-se de que a configuração **Impressão bidirecional** esteja ativada.
- **Mac:** Selecione **Preferências do Sistema**, selecione **Impressoras e scanners** e selecione o seu produto. Selecione **Opções e Suprimentos**, selecione **Opções** (ou **Driver**) e ative a configuração **Impressão bidirecional**.

Se a impressão ainda estiver lenta e você estiver usando Windows 7 ou Windows Vista, tente o seguinte:

1. Clique em  e selecione **Computador** ou **Meu computador**. Clique duas vezes no drive **C:** e abra estas pastas: **ProgramData > EPSON > IMPRESSORA**.

Observação: Caso não veja a pasta ProgramData, abra o menu **Organizar** e selecione **Opções de Pasta e Pesquisa**. Na janela que aparecer, clique na guia **Exibir**, selecione **Mostrar arquivos, pastas e unidades ocultas** na lista de configurações Avançado e clique em **OK**.

2. Clique com o botão direito do mouse no arquivo **EPAUDF01.AUD** e selecione **Excluir**.
3. Reinicie o seu computador e tente imprimir novamente.

Tema principal: [Solução de problemas de impressão a partir de um computador](#)

Referências relacionadas

[Requisitos de sistema para Windows](#)

[Requisitos de sistema para Mac](#)

[Configurações de tipo de papel ou mídia - Software de impressão](#)

Tarefas relacionadas

[Como selecionar configurações básicas de impressão - Windows](#)

[Seleção das configurações avançadas - Windows](#)

[Seleção das preferências de impressão - Mac](#)

[Como selecionar as configurações básicas de impressão - Mac](#)

Resolução de problemas de layout e conteúdo de página

Verifique estes pontos se você tiver problemas com o layout ou o conteúdo das páginas impressas.

Observação: Quando imprimir usando AirPrint, as configurações de impressão disponíveis são diferentes das cobertas neste manual. Consulte o website da Apple para obter detalhes.

Imagem aparece invertida
Muitas cópias são impressas
Páginas em branco são impressas
As margens estão incorretas no impresso
Margens aparecem em impressos sem margens
Caracteres incorretos são impressos
Tamanho ou posição incorreta da imagem
O impresso está inclinado

Tema principal: Solução de problemas

Imagem aparece invertida

Se a sua imagem impressa for invertida de forma inesperada, tente estas soluções:

- Desative quaisquer configurações de imagem em espelho ou de inversão no seu aplicativo de impressão.
- Desative a configuração **Espelhar imagem**, **Inverter horizontalmente** ou **Inverter orientação da página** no software da impressora. (Essa opção tem nomes diferentes, dependendo da versão do seu sistema operacional.)

Tema principal: Resolução de problemas de leiaute e conteúdo de página

Tarefas relacionadas

[Seleção das opções de leiaute e impressão - Windows](#)

[Como selecionar as configurações básicas de impressão - Mac](#)

[Seleção das opções de leiaute de impressão - Mac](#)

Muitas cópias são impressas

Certifique-se de que a opção de **Cópias** no seu programa de impressão ou no software da impressora não está configurada para várias cópias.

Tema principal: Resolução de problemas de leiaute e conteúdo de página

Tarefas relacionadas

[Como selecionar configurações básicas de impressão - Windows](#)

[Como selecionar as configurações básicas de impressão - Mac](#)

Páginas em branco são impressas

Se páginas em branco forem impressas inesperadamente, tente estas soluções:

- Certifique-se de que selecionou as configurações de tamanho de papel corretas no programa de impressão e no software da impressora.
- Se houver uma página em branco no documento que deseja imprimir e você não quiser imprimi-la, selecione a opção **Ignorar páginas em branco** no software da impressora, se disponível.
- Execute uma verificação dos jatos de impressão para ver se algum dos jatos está entupido. Em seguida, limpe o cabeçote de impressão, se necessário.
- Certifique-se de que seu produto está selecionado no seu programa de impressão.
- Você pode ter que recarregar a tinta. Faça uma inspeção visual dos níveis da tinta.

Tema principal: [Resolução de problemas de layout e conteúdo de página](#)

Conceitos relacionados

[Verificação dos jatos de impressão](#)

[Limpeza do cabeçote de impressão](#)

[Verificação do nível da tinta e da caixa de manutenção](#)

Tarefas relacionadas

[Como selecionar configurações básicas de impressão - Windows](#)

[Como selecionar as configurações básicas de impressão - Mac](#)

[Seleção das preferências de impressão - Mac](#)

[Seleção das configurações avançadas - Windows](#)

[Impressão do seu documento ou foto - Windows](#)

[Impressão do seu documento ou foto - Mac](#)

Temas relacionados

[Como colocar papel](#)

As margens estão incorretas no impresso

Se os impressos tiverem margens incorretas, tente estas soluções:

- Certifique-se de que tenha selecionado as configurações de tamanho de papel corretas no programa de impressão e no software da impressora.
- Certifique-se de que selecionou as margens corretas para o tamanho do papel no programa de impressão.
- Certifique-se de que o papel esteja posicionado corretamente para a alimentação no produto.

- Carregue papel na direção correta e deslize as guias da borda contra as bordas do papel.

Você pode usar a opção de visualização no software da impressora para verificar as suas margens antes de imprimir.

Tema principal: [Resolução de problemas de leiaute e conteúdo de página](#)

Tarefas relacionadas

[Como selecionar configurações básicas de impressão - Windows](#)

[Como selecionar as configurações básicas de impressão - Mac](#)

[Como selecionar as configurações de página - Mac](#)

Temas relacionados

[Como colocar originais no produto](#)

[Como colocar papel](#)

Margens aparecem em impressos sem margens

Caso veja uma margem em impressões sem margens, tente estas soluções:

- Certifique-se de que está imprimindo em um tipo e tamanho de papel sem margens compatível.
- **Windows:** Certifique-se de que selecionou a configuração **Sem margens** no software da impressora.
- **Mac:** Certifique-se de que selecionou a opção **Sem margens** ou um papel com a opção **Sem margens** no software da impressora.
- Ajuste a configuração de **Expansão** para ajustar a quantidade de expansão da imagem nas margens das impressões sem margens.
- Certifique-se de que o tamanho da imagem e do papel estão configurados corretamente; se a imagem for pequena, a ampliação pode não ser suficiente para cobrir todo o papel.

Tema principal: [Resolução de problemas de leiaute e conteúdo de página](#)

Referências relacionadas

[Compatibilidade de papel para impressão sem margens](#)

Tarefas relacionadas

[Como selecionar configurações básicas de impressão - Windows](#)

[Como selecionar as configurações básicas de impressão - Mac](#)

[Como selecionar as configurações de página - Mac](#)

[Seleção das configurações avançadas - Windows](#)

[Seleção das preferências de impressão - Mac](#)

[Seleção das opções de leiaute de impressão - Mac](#)

Caracteres incorretos são impressos

Se aparecerem caracteres incorretos em seus impressos, tente estas soluções antes de imprimir novamente:

- Certifique-se de que quaisquer cabos estejam conectados firmemente em ambas as extremidades.
- No Windows, apague qualquer tarefa de impressão no spooler do Windows: Clique em **Fila de impressão** na guia Manutenção na janela de definições da impressora e cancele quaisquer trabalhos de impressão parados.
- Se o produto estiver conectado a um hub USB, conecte-o diretamente ao computador ao invés do hub.
- Se ainda assim aparecerem caracteres incorretos nos seus impressos, tente conectar o seu produto usando um cabo diferente.
- Se o computador entrou em modo de repouso depois da última impressão, o próximo trabalho de impressão depois do computador sair do modo de repouso pode conter caracteres ilegíveis. Imprima o documento novamente.
- Certifique-se de que esteja usando o software da impressora para este produto. Verifique o nome do produto na parte superior da janela do driver.

Tema principal: [Resolução de problemas de leiaute e conteúdo de página](#)

Tarefas relacionadas

[Como selecionar configurações básicas de impressão - Windows](#)

Tamanho ou posição incorreta da imagem

Se a sua imagem impressa for do tamanho errado ou estiver na posição errada, tente estas soluções:

- Certifique-se de que selecionou as configurações de tamanho de papel e de leiaute corretas no programa de impressão e no software da impressora.
- Certifique-se de que selecionou o tamanho correto de papel no painel de controle.
- Certifique-se de que o papel está posicionado corretamente para a alimentação na impressora.
- Limpe o vidro do scanner e a tampa de documentos.
- Se as bordas de uma cópia estiverem cortadas, afaste levemente o original das bordas do vidro do scanner.
- Certifique-se de que selecionou as margens corretas para o tamanho do papel no programa de impressão.

- Certifique-se de selecionar a configuração correta de tamanho para o seu original nas configurações de cópia.
- Se a imagem ficar levemente ampliada e cortada durante a impressão sem margens, modifique a configuração **Expansão**.

Você pode usar a opção de visualização no software da impressora para verificar as suas margens antes de imprimir.

Tema principal: [Resolução de problemas de leiaute e conteúdo de página](#)

Tarefas relacionadas

[Como selecionar configurações básicas de impressão - Windows](#)

[Limpeza do produto](#)

[Como selecionar as configurações básicas de impressão - Mac](#)

[Como selecionar as configurações de página - Mac](#)

Temas relacionados

[Como colocar originais no produto](#)

[Como colocar papel](#)

O impresso está inclinado

Se os impressos estiverem inclinados, tente estas soluções:

- Certifique-se de que o papel esteja colocado na direção correta.
- Certifique-se de que o papel atende às especificações do produto.
- Não coloque mais do que o número recomendado de folhas.
- Deslize as guias de borda até a borda do papel.
- Certifique-se de que a configuração de tipo de papel corresponde ao tipo de papel colocado.
- Selecione uma configuração de qualidade de impressão mais alta no software da impressora.
- Desative todas as configurações de alta velocidade no software do seu produto.
- Alinhe o cabeçote de impressão.
- Certifique-se de que o produto não está imprimindo em uma posição inclinada ou em ângulo.

Tema principal: [Resolução de problemas de leiaute e conteúdo de página](#)

Tarefas relacionadas

[Como selecionar configurações básicas de impressão - Windows](#)

[Como alinhar o cabeçote de impressão utilizando o painel de controle do produto](#)

[Como selecionar as configurações básicas de impressão - Mac](#)

Temas relacionados

[Como colocar papel](#)

Resolução de problemas de qualidade de impressão

Verifique estes pontos se tiver problemas com a qualidade de impressão, mas a sua imagem parecer bem na tela do computador.

Observação: Quando imprimir usando AirPrint, as configurações de impressão disponíveis são diferentes das cobertas neste manual. Consulte o website da Apple para obter detalhes.

[Linhas brancas ou escuras no impresso](#)

[O impresso está borrado ou manchado](#)

[O impresso está fraco ou tem espaços em branco](#)

[O impresso está granulado](#)

[As cores estão incorretas](#)

Tema principal: [Solução de problemas](#)

Temas relacionados

[Resolução de problemas de qualidade da imagem digitalizada](#)

Linhas brancas ou escuras no impresso

Se você notar linhas brancas ou escuras nos impressos (também chamadas de faixas), tente estas soluções antes de reimprimir:

- Execute uma verificação dos jatos de impressão para ver se algum dos jatos está entupido. Em seguida, limpe o cabeçote de impressão, se necessário.
- Certifique-se de que a configuração de tipo de papel corresponde ao tipo de papel colocado.
- Certifique-se de que colocou corretamente a face de impressão do papel para o seu produto.
- Desative todas as configurações de alta velocidade no software do seu produto.
- Alinhe o cabeçote de impressão.
- Ajuste a qualidade de impressão no software do produto.
- Quando faixas horizontais aparecerem ou o papel ficar borrado na parte superior ou inferior, carregue papel na direção correta e deslize as guias da borda contra a borda do papel.
- Quando faixas verticais aparecerem ou o papel estiver borrado, limpe o caminho do papel.

- Você pode ter que recarregar a tinta. Faça uma inspeção visual dos níveis da tinta.
- Se você não usar o produto durante muito tempo, execute o utilitário de limpeza intensa.

Observação: A limpeza intensa consome muita tinta, então execute esse utilitário somente se não conseguir melhorar a qualidade de impressão fazendo a limpeza o cabeçote de impressão.

Tema principal: [Resolução de problemas de qualidade de impressão](#)

Conceitos relacionados

[Verificação dos jatos de impressão](#)

[Limpeza do cabeçote de impressão](#)

[Limpeza intensa](#)

[Alinhamento do cabeçote de impressão](#)

[Verificação do nível da tinta e da caixa de manutenção](#)

Referências relacionadas

[Configurações de tipo de papel ou mídia - Painel de controle](#)

[Configurações de tipo de papel ou mídia - Software de impressão](#)

Tarefas relacionadas

[Recarregamento dos tanques de tinta](#)

[Como selecionar configurações básicas de impressão - Windows](#)

[Como alinhar o cabeçote de impressão utilizando o painel de controle do produto](#)

[Seleção das preferências de impressão - Mac](#)

[Seleção das opções de leiaute e impressão - Windows](#)

[Como selecionar as configurações básicas de impressão - Mac](#)

Temas relacionados

[Como colocar papel](#)

O impresso está borrado ou manchado

Se os impressos estiverem borrados ou manchados, tente estas soluções:

- Certifique-se de que o papel não está úmido, enrolado, velho ou sendo passado incorretamente pelo seu produto.
- Deslize as guias da borda até a borda do papel.
- Use uma folha de suporte com papel especial ou coloque uma folha de papel especial de cada vez.

- Certifique-se de que o papel atende às especificações do produto.
- Use papéis Epson para garantir a saturação adequada e absorção de tintas Epson genuínas.
- Certifique-se de que a configuração de tipo de papel no software do produto corresponde ao tipo de papel colocado.
- Certifique-se de que colocou corretamente a face de impressão do papel para o seu produto.
- Se for imprimir em papel espesso ou envelopes, certifique-se de selecionar as configurações apropriadas. Em Windows, você também pode selecionar **Papel de fibra curta** nas configurações Avançadas.
- Retire cada folha da bandeja de coleta, conforme forem sendo impressas.
- Evite manipular os impressos em papel brilhante imediatamente após a impressão para permitir que a tinta seque.
- Desative todas as configurações de alta velocidade no software do seu produto.
- Quando faixas verticais aparecerem ou o papel estiver borrado, limpe o caminho do papel.
- Quando faixas horizontais aparecerem ou o papel ficar borrado na parte superior ou inferior, carregue papel na direção correta e deslize as guias da borda contra a borda do papel.
- Se você imprimiu no lado errado do papel fotográfico, limpe o caminho do papel.
- Se você imprimir nos dois lados de uma folha de papel, podem aparecer manchas no verso das imagens muito saturadas ou escuras. Se um dos lados da folha tiver uma imagem mais clara ou texto, imprima aquele lado primeiro. Certifique-se de que a tinta secou antes de recarregar o papel para imprimir do outro lado. Ajuste as configurações de densidade e/ou de tempo de secagem da tinta.
- Diminua a configuração de densidade de cópia no painel de controle do produto.
- Os níveis da tinta podem estar baixos e você pode ter que recarregar a tinta. Faça uma inspeção visual dos níveis da tinta.
- Execute uma verificação dos jatos de impressão para ver se algum dos jatos está entupido. Em seguida, limpe o cabeçote de impressão, se necessário.
- Alinhe o cabeçote de impressão.
- Ajuste a qualidade de impressão no software do produto.
- Limpe o caminho de papel.
- Se você imprimiu quando os níveis das tintas estavam muito baixos para serem vistos nas janelas do tanque, recarregue os tanques de tinta até as linhas superiores e execute o utilitário de Eliminação total da tinta. Faça uma verificação dos jatos para ver se a qualidade de impressão melhorou.
- Se você não usar o produto durante muito tempo, execute o utilitário de limpeza intensa.

Observação: A limpeza intensa consome muita tinta, então execute esse utilitário somente se não conseguir melhorar a qualidade de impressão fazendo a limpeza o cabeçote de impressão.

Observação: O produto não funcionará corretamente se estiver inclinado. Coloque-o sobre uma superfície plana e estável, que se estenda além da base do produto em todas as direções.

Tema principal: [Resolução de problemas de qualidade de impressão](#)

Conceitos relacionados

[Verificação dos jatos de impressão](#)

[Limpeza do cabeçote de impressão](#)

[Alinhamento do cabeçote de impressão](#)

[Limpeza intensa](#)

[Verificação do nível da tinta e da caixa de manutenção](#)

Referências relacionadas

[Especificações do papel](#)

Tarefas relacionadas

[Como limpar a guia de papel](#)

[Seleção das opções de leiaute e impressão - Windows](#)

[Como selecionar configurações básicas de impressão - Windows](#)

[Como selecionar as configurações básicas de impressão - Mac](#)

[Seleção das preferências de impressão - Mac](#)

[Seleção das configurações avançadas - Windows](#)

[Como alinhar o cabeçote de impressão utilizando o painel de controle do produto](#)

[Como selecionar as configurações de impressão frente e verso - Windows](#)

[Seleção das configurações de impressão frente e verso - Mac](#)

O impresso está fraco ou tem espaços em branco

Se os impressos estiverem fracos ou tiverem espaços em branco, tente estas soluções:

- Execute uma verificação dos jatos de impressão para ver se algum dos jatos está entupido. Em seguida, limpe o cabeçote de impressão, se necessário.
- O nível das tintas pode estar baixo. Faça uma inspeção visual dos níveis da tinta.
- Certifique-se de que a configuração de tipo de papel corresponde ao tipo de papel colocado.

- Certifique-se de que o papel não está úmido, enrolado, velho ou sendo passado incorretamente pelo seu produto.
- Alinhe o cabeçote de impressão.
- Ajuste a qualidade de impressão no software do produto.
- Limpe o caminho de papel.
- Se você não usar o produto durante muito tempo, execute o utilitário de limpeza intensa.

Observação: A limpeza intensa consome muita tinta, então execute esse utilitário somente se não conseguir melhorar a qualidade de impressão fazendo a limpeza o cabeçote de impressão.

- Se você imprimiu quando os níveis das tintas estavam muito baixos para serem vistos nas janelas do tanque, recarregue os tanques de tinta até as linhas superiores e depois execute o utilitário de limpeza intensa para repor a tinta dentro dos tubos de tinta. Depois de rodar o utilitário, faça uma verificação dos jatos para ver se a qualidade de impressão melhorou.
- Se não conseguir resolver o problema usando a limpeza do cabeçote, você pode imprimir imediatamente de um computador com Windows usando uma mistura de cores para criar um preto composto. Selecione a configuração **Usar uma mistura de tintas coloridas para criar preto** em **Definições expandidas** na guia de Manutenção do driver da impressora. Você pode imprimir com uma qualidade de impressão **Padrão** quando o **Tipo de papel** for **Papel normal / Bright White Paper, Timbrado** ou **Envelope**.

Tema principal: [Resolução de problemas de qualidade de impressão](#)

Conceitos relacionados

[Limpeza do cabeçote de impressão](#)

[Alinhamento do cabeçote de impressão](#)

[Verificação dos jatos de impressão](#)

[Limpeza intensa](#)

[Verificação do nível da tinta e da caixa de manutenção](#)

Tarefas relacionadas

[Recarregamento dos tanques de tinta](#)

[Como alinhar o cabeçote de impressão utilizando o painel de controle do produto](#)

[Como limpar a guia de papel](#)

[Limpeza do caminho do cabeçote de impressão](#)

Temas relacionados

[Como colocar papel](#)

O impresso está granulado

Se os impressos estiverem granulados, tente estas soluções:

- Certifique-se de que colocou corretamente a face de impressão do papel para o seu produto.
- Selecione uma qualidade de impressão mais alta e desative todas as configurações de alta velocidade no software do seu produto.
- Execute uma verificação dos jatos de impressão para ver se algum dos jatos está entupido. Em seguida, limpe o cabeçote de impressão, se necessário.
- Alinhe o cabeçote de impressão.
- Ajuste a qualidade de impressão no software do produto.
- Você pode ter que aumentar a resolução da imagem ou imprimir um tamanho menor; consulte a documentação do software.

Observação: Imagens da Internet podem ser de baixa resolução e não resultar em impressos de alta qualidade.

- Se você aumentou o tamanho da sua imagem em um programa de edição de imagens, é necessário que aumente a configuração de resolução da imagem para que retenha uma alta qualidade de imagem. Aumente a resolução da imagem na mesma proporção que aumentou o tamanho da imagem. Por exemplo, se a resolução de imagem for de 300 dpi (pontos por polegadas) e você for dobrar o tamanho da imagem para impressão, mude a configuração de resolução para 600 dpi.

Observação: Uma configuração de resolução mais alta resulta em arquivos de tamanho maior, o que pode demorar mais para processar e imprimir. Considere as limitações do seu computador quando selecionar uma resolução e selecione a menor resolução possível que produza uma qualidade aceitável, para que o tamanho dos arquivos seja fácil de gerenciar.

Tema principal: [Resolução de problemas de qualidade de impressão](#)

Conceitos relacionados

[Verificação dos jatos de impressão](#)

[Limpeza do cabeçote de impressão](#)

[Limpeza intensa](#)

[Alinhamento do cabeçote de impressão](#)

Tarefas relacionadas

[Recarregamento dos tanques de tinta](#)

[Colocação de papel na gaveta](#)

[Como selecionar configurações básicas de impressão - Windows](#)

[Seleção das opções de leiaute e impressão - Windows](#)

[Como selecionar as configurações básicas de impressão - Mac](#)

[Seleção das preferências de impressão - Mac](#)

As cores estão incorretas

Se os impressos tiverem cores incorretas, tente estas soluções:

- Certifique-se de que a configuração de tipo de papel corresponde ao papel colocado.
- Certifique-se de que a configuração **Preto/Tons de cinza** ou **Tons de cinza** não está selecionada no software da sua impressora.
- Se você selecionou **Vívido padrão** (Windows) ou **Vívido normal** (Mac) como a configuração de qualidade no software da impressora, tente selecionar **Padrão** (Windows) ou **Normal** (Mac).
- Execute uma verificação dos jatos de impressão para ver se algum dos jatos está entupido. Em seguida, limpe o cabeçote de impressão, se necessário.
- Os níveis da tinta podem estar baixos e você pode ter que recarregar a tinta. Faça uma inspeção visual dos níveis da tinta.
- Se você imprimiu quando os níveis das tintas estavam muito baixos para serem vistos nas janelas do tanque, recarregue os tanques de tinta até as linhas superiores e execute o utilitário de Eliminação total da tinta. Faça uma verificação dos jatos para ver se a qualidade de impressão melhorou.
- Depois de imprimir, as cores no seu impresso precisam de tempo para fixar enquanto a tinta seca. Durante esse tempo, as cores podem ter uma aparência diferente do esperado. Para aumentar a velocidade de secagem, não empilhe os impressos.
- As cores impressas nunca poderão corresponder exatamente às cores na tela. No entanto, você pode usar um sistema de gerenciamento de cores para se aproximar o máximo possível. Tente usar as opções de gerenciamento de cores no software da impressora.
- Selecione **Personalizado** como a configuração de **Correção de cores** na guia Mais opções do software da impressora e depois clique em **Avançado**. Tente modificar a configuração **Correção de cena** para uma opção que não seja **Automático**. Se essa configuração não funcionar, modifique a configuração **Gerenciamento de cores** para qualquer método de correção de cores que não seja **PhotoEnhance**.
- Para obter melhores resultados, use papéis originais Epson.
- Se você não usar o produto durante muito tempo, execute o utilitário de limpeza intensa.

Observação: A limpeza potente consome muita tinta, então execute esse utilitário somente se não conseguir melhorar a qualidade de impressão fazendo a limpeza o cabeçote de impressão.

Tema principal: [Resolução de problemas de qualidade de impressão](#)

Conceitos relacionados

[Verificação dos jatos de impressão](#)

[Limpeza do cabeçote de impressão](#)

[Limpeza intensa](#)

[Verificação do nível da tinta e da caixa de manutenção](#)

Referências relacionadas

[Papéis Epson compatíveis](#)

Tarefas relacionadas

[Recarregamento dos tanques de tinta](#)

[Como selecionar configurações básicas de impressão - Windows](#)

[Como selecionar as configurações básicas de impressão - Mac](#)

[Seleção das opções de leiaute e impressão - Windows](#)

[Gerenciamento de cores - Mac](#)

Resolução de problemas de digitalização

Confira estas soluções se tiver problemas para digitalizar com o produto.

[O software de digitalização não funciona corretamente](#)

[Não é possível iniciar o Epson Scan 2](#)

[A digitalização é lenta](#)

[Não é possível enviar digitalizações a um serviço de nuvem](#)

Tema principal: [Solução de problemas](#)

O software de digitalização não funciona corretamente

Se o seu software de digitalização não funcionar corretamente, tente estas soluções:

- Verifique se o seu computador tem memória suficiente e satisfaz os requisitos do sistema para seu sistema operacional.
- Certifique-se de que o computador não está em modo de economia de energia, como em modo de repouso ou espera. Se esse for o caso, desperte o seu sistema e reinicie o software de digitalização.

- Se você atualizou seu sistema operacional, mas não reinstalou o software de digitalização, tente reinstalá-lo.
- Em Windows, certifique-se de que o seu produto esteja listado como um dispositivo válido em **Scanners e câmeras** no painel de controle.
- Tente digitalizar com uma resolução menor ou aumente o espaço livre no disco rígido do computador. A digitalização para se o tamanho total dos dados alcançar o limite.
- Use o utilitário Epson Scan 2 no seu computador para reiniciar as configurações do software do scanner. Se a reinicialização das configurações não resolver o seu problema, desinstale e reinstale o software do scanner.

Tema principal: [Resolução de problemas de digitalização](#)

Conceitos relacionados

[Desinstalação do software do seu produto](#)

Referências relacionadas

[Requisitos de sistema para Windows](#)

[Requisitos de sistema para Mac](#)

Não é possível iniciar o Epson Scan 2

Se você não conseguir iniciar o Epson Scan 2, tente estas soluções:

- Verifique se o produto está ligado e os cabos de interface estão conectados firmemente em ambas as extremidades.
- Certifique-se de que o Epson Scan 2 está selecionado no programa de digitalização.
- Certifique-se de que o computador não está em modo de economia de energia, como em modo de repouso ou espera. Se esse for o caso, reinicie o seu sistema e reinicie o Epson Scan 2.
- Verifique a configuração de conexão e teste a conexão usando a o utilitário Epson Scan 2:

Windows 11: Clique em , procure e selecione o **Epson Scan 2 Utility**. Certifique-se de que o produto correto está selecionado. Se necessário, selecione a guia **Outras** e clique em **Reiniciar**.

Windows 10: Clique em  e selecione **EPSON > Epson Scan 2 Utility**. Certifique-se de que o produto correto está selecionado. Se necessário, selecione a guia **Outras** e clique em **Reiniciar**.

Windows 8.x: Navegue até a tela **Aplicativos** e selecione **Epson Scan 2 Utility**. Certifique-se de que o produto correto está selecionado. Se necessário, selecione a guia **Outras** e clique em **Reiniciar**.

Windows (outras versões): Clique em  ou em **Iniciar > Todos os programas** ou **Programas > EPSON > Epson Scan 2 > Epson Scan 2 Utility**. Certifique-se de que o produto correto está selecionado. Se necessário, selecione a guia **Outras** e clique em **Reiniciar**.

Mac: Abra a pasta **Aplicativos**, clique em **Epson Software** e clique em **Epson Scan 2 Utility**. Certifique-se de que o produto correto está selecionado. Se necessário, selecione a guia **Outras** e clique em **Reiniciar**.

- Certifique-se de que não tem várias versões do Epson Scan 2 instaladas. Se tiver, desinstale-as e instale apenas uma versão.
- Se você atualizou seu sistema operacional, mas não reinstalou o Epson Scan 2, tente reinstalá-lo.

Tema principal: [Resolução de problemas de digitalização](#)

Conceitos relacionados

[Desinstalação do software do seu produto](#)

[Diretrizes para a resolução de digitalização](#)

Referências relacionadas

[Configurações adicionais de digitalização - Configurações Avançadas](#)

Tarefas relacionadas

[Como iniciar uma digitalização usando o ícone do Epson Scan 2](#)

[Como iniciar uma digitalização a partir de um programa de digitalização](#)

Temas relacionados

[Como iniciar uma digitalização](#)

A digitalização é lenta

Se a digitalização ficar lenta, tente estas soluções:

- Digitalize o seu original em uma velocidade mais baixa, se possível.
- Verifique se o seu sistema satisfaz os requisitos para o seu sistema operacional. Se você estiver digitalizando uma imagem de alta resolução, você pode precisar mais do que os requisitos mínimos. Se necessário, aumente a memória do seu sistema ou reduza a resolução.

Tema principal: [Resolução de problemas de digitalização](#)

Conceitos relacionados

[Diretrizes para a resolução de digitalização](#)

Não é possível enviar digitalizações a um serviço de nuvem

Se não consegue enviar digitalizações a um serviço de nuvem, tente essas soluções:

- Certifique-se de que o seu computador esteja conectado à Internet.
- Veja se a informação de login que digitou para o serviço de nuvem está correta.
- Veja se o serviço de nuvem não está fora do ar para manutenção de sistema. Verifique o website do serviço de nuvem para obter mais informações.

Tema principal: [Resolução de problemas de digitalização](#)

Resolução de problemas de qualidade da imagem digitalizada

Confira estas seções se uma imagem digitalizada na tela do computador tiver um problema de qualidade.

Observação: Para soluções quando usar o software Epson ScanSmart, consulte o utilitário de ajuda do Epson ScanSmart.

[A imagem consiste apenas de alguns pontos](#)

[Uma linha pontilhada aparece em todas as imagens digitalizadas](#)

[As linhas retas em uma imagem aparecem tortas](#)

[Problemas de qualidade da imagem digitalizada](#)

[Caracteres não são reconhecidos durante a conversão para texto editável \(OCR\)](#)

[As cores da imagem são desiguais nas bordas](#)

[Ondulações aparecem na imagem](#)

[As bordas da imagem digitalizada são cortadas](#)

[Reinicialização das configurações do Epson Scan 2](#)

Tema principal: [Solução de problemas](#)

A imagem consiste apenas de alguns pontos

Se a sua imagem digitalizada consistir apenas de alguns pontos, tente estas soluções:

- Certifique-se de que você colocou o original para a digitalização virado para o lado correto.
- Se a configuração **Tipo de imagem** estiver definida como **Preto & Branco**, ajuste a configuração **Limiar** e digitalize normalmente.
- Remova qualquer fiapo ou sujeira do seu original.

- Limpe o vidro do scanner.
- Não aperte o original ou a tampa de documentos com muita força.

Tema principal: [Resolução de problemas de qualidade da imagem digitalizada](#)

Tarefas relacionadas

[Limpeza do produto](#)

Temas relacionados

[Como colocar originais no produto](#)

Uma linha pontilhada aparece em todas as imagens digitalizadas

Se uma linha ou pontos aparecerem em todas as suas imagens digitalizadas, tente estas soluções:

- Limpe o vidro do scanner com um pano macio, seco e sem fiapos ou use uma pequena quantidade de limpador de vidro no pano, se necessário. Toalhas de papel não são recomendadas.

Cuidado: Não borrife o limpador de vidro diretamente sobre o vidro do scanner.

- Certifique-se de que quaisquer cabos de interface estejam conectados firmemente em ambas as extremidades.
- Remova qualquer poeira ou sujeira que tenha aderido ao original.

Se estiver digitalizando de um alimentador automático de documentos, certifique-se de que a guia da borda do AAD se encaixe contra os originais carregados. Você também pode tentar limpar o AAD e digitalizar novamente.

Tema principal: [Resolução de problemas de qualidade da imagem digitalizada](#)

Tarefas relacionadas

[Limpeza do produto](#)

As linhas retas em uma imagem aparecem tortas

Se as linhas retas em um original aparecem tortas na imagem digitalizada, certifique-se de colocar o original reto quando digitalizá-lo.

Se estiver digitalizando de um alimentador automático de documentos, certifique-se de que a guia da borda do AAD se encaixe contra os originais carregados. Você também pode tentar limpar o AAD e digitalizar novamente.

Tema principal: [Resolução de problemas de qualidade da imagem digitalizada](#)

Temas relacionados

[Como colocar originais no produto](#)

Problemas de qualidade da imagem digitalizada

Se tiver problemas de qualidade com a sua imagem digitalizada, tente estas soluções:

A imagem está distorcida ou borrada

- Não mova o original ou o seu produto durante a digitalização.
- Não aperte a tampa de documentos ou o original com muita força.
- Se for digitalizar do alimentador automático de documentos, coloque os seus originais no vidro do scanner. Alguns originais podem não digitalizar corretamente se usar o alimentador automático de documentos.
- O produto não funcionará corretamente se estiver inclinado. Coloque o seu produto em uma superfície plana e estável, que se estenda além da base do produto em todas as direções.
- Ajuste estas configurações do Epson Scan 2 ou Epson ScanSmart (se disponíveis) e tente digitalizar novamente:
 - Aumente a configuração de **Resolução**.
 - Se a configuração **Tipo de imagem** estiver definida como **Preto & Branco**, ajuste a configuração **Limiar**.
 - Se a configuração **Tipo de imagem** estiver definida como **Cor** ou **Tons de cinza**, selecione a configuração **Máscara Suavizadora**.
 - Se a opção **Tipo de imagem** estiver configurada como **Preto & Branco**, selecione **Melhoramento de texto**. Se a opção **Tipo de imagem** estiver configurada como **Cor** ou **Tons de cinza**, mude a configuração de **Melhoramento de texto** para **Alto**.

A imagem está muito escura

- Se a configuração **Tipo de imagem** estiver definida como **Cor** ou **Tons de cinza**, ajuste a configuração **Brilho**.
- Verifique as configurações de brilho e contraste do monitor do computador.

O verso da imagem original aparece na imagem digitalizada

- Coloque uma folha de papel preta na parte traseira do original e digitalize novamente.

- Ajuste estas configurações do Epson Scan 2 ou Epson ScanSmart (se disponíveis) e tente digitalizar novamente:
 - Selecione a guia **Definições avançadas** e ajuste a configuração de **Brilho**.
 - Se a opção **Tipo de imagem** estiver configurada como **Preto & Branco**, selecione **Melhoramento de texto**. Se a opção **Tipo de imagem** estiver configurada como **Cor** ou **Tons de cinza**, mude a configuração de **Melhoramento de texto** para **Alto**.

Observação: As configurações **Melhoria de Texto** e **Remover fundo** dependem do **Tipo de Imagem** selecionado.

As cores da imagem digitalizada não correspondem às cores originais

As cores impressas nunca poderão corresponder exatamente às cores no monitor do computador porque impressoras e monitores utilizam sistemas de cor diferentes: os monitores usam RGB (vermelho, verde e azul) e impressoras normalmente utilizam CMYK (ciano, magenta, amarelo e preto).

Verifique a correspondência de cores e a capacidade de gerenciamento de cores do computador, adaptador de vídeo e do software que você está usando para ver se eles estão afetando a paleta de cores que você vê na tela.

Para ajustar as cores da sua imagem digitalizada, ajuste estas configurações do Epson Scan 2 ou Epson ScanSmart (se disponível) e tente digitalizar novamente:

- Se a configuração **Tipo de imagem** estiver definida como **Cor** ou **Tons de cinza**, ajuste a configuração **Contraste**.
- Se a configuração **Tipo de imagem** estiver definida como **Preto & Branco** ou **Tons de cinza**, ajuste a configuração **Melhoria de cor**.

Tema principal: [Resolução de problemas de qualidade da imagem digitalizada](#)

Referências relacionadas

[Configurações adicionais de digitalização - Configurações Avançadas](#)

[Configurações adicionais de digitalização - guia Definições principais](#)

Tarefas relacionadas

[Digitalização no Epson Scan 2](#)

[Digitalização de documento no Epson ScanSmart](#)

Caracteres não são reconhecidos durante a conversão para texto editável (OCR)

Se os caracteres nas suas imagens digitalizadas não forem reconhecidos durante a conversão OCR, tente estas soluções:

- Certifique-se de que o seu original esteja carregado reto no produto.
- Use um original com texto legível.
- Quando salvar imagens digitalizadas como PDFs pesquisáveis, certifique-se de que o idioma OCR correto esteja selecionado.
- Ajuste as seguintes configurações do Epson Scan 2 ou Epson ScanSmart, se disponível, e tente digitalizar novamente:
 - Na guia **Definições principais**, selecione o **Tipo de Imagem** correto para o original.
 - Na guia **Definições principais**, configure **Resolução** entre 200 e 600 dpi.
 - Na guia **Definições avançadas**, selecione **Melhoria de Texto** e escolha uma configuração.

Observação: A configuração **Melhoria de Texto** depende do **Tipo de Imagem** selecionado.

- Se **Tipo de Imagem** estiver definido como **Preto & Branco**, ajuste a configuração **Limiar** na guia **Definições avançadas**. (A **Opção imagem** deve estar definida como **Nenhum**.)

Tema principal: [Resolução de problemas de qualidade da imagem digitalizada](#)

Referências relacionadas

[Configurações adicionais de digitalização - Configurações Avançadas](#)

[Configurações adicionais de digitalização - guia Definições principais](#)

As cores da imagem são desiguais nas bordas

Se você estiver digitalizando um original espesso ou torto, cubra as margens com papel para bloquear a luz externa quando digitalizá-lo.

Tema principal: [Resolução de problemas de qualidade da imagem digitalizada](#)

Ondulações aparecem na imagem

Você pode ver uma ondulação (chamada padrão moiré) em imagens digitalizadas de documentos impressos. Isso é causado pela interferência de tons diferentes na tela do scanner e na tela de meio-tom do original. Para reduzir esse efeito, ajuste estas configurações do Epson Scan 2 (se disponíveis) e tente digitalizar outra vez:

- Selecione a configuração **Sem ondulação**.

- Selecione uma configuração de **Resolução** mais baixa.

Tema principal: [Resolução de problemas de qualidade da imagem digitalizada](#)

Referências relacionadas

[Configurações adicionais de digitalização - Configurações Avançadas](#)

[Configurações adicionais de digitalização - guia Definições principais](#)

Tarefas relacionadas

[Digitalização no Epson Scan 2](#)

[Digitalização de documento no Epson ScanSmart](#)

As bordas da imagem digitalizada são cortadas

Se as bordas de uma imagem digitalizada estiverem cortadas, verifique se o original foi colocado corretamente para a digitalização. Se necessário, mova o original para um pouco mais longe das bordas do vidro do scanner.

Nas configurações do Epson Scan 2 ou do Epson ScanSmart, defina a opção **Preenchimento de borda** como **Inexistente**.

Quando digitalizar usando o Epson ScanSmart e colocar múltiplos originais no vidro do scanner, certifique-se de que deixar um espaço de, no mínimo, 20 mm entre os originais.



Tema principal: [Resolução de problemas de qualidade da imagem digitalizada](#)

Tarefas relacionadas

[Como colocar originais no vidro do scanner](#)

Reinicialização das configurações do Epson Scan 2

Se você continuar a encontrar problemas com a qualidade da imagem depois de tentar todas as soluções possíveis, pode ser necessário reiniciar as configurações do Epson Scan 2 usando o Epson Scan 2 Utility.

1. Siga um destes passos para iniciar o Epson Scan 2 Utility:
 - **Windows 10:** Clique em  > **EPSON** > **Epson Scan 2 Utility**.
 - **Windows 8.x:** Navegue até a tela **Aplicativos** e selecione **Epson Scan 2 Utility**.
 - **Windows (outras versões):** Clique em  ou em **Iniciar** e selecione **Todos os programas** ou **Programas**. Selecione **EPSON** > **Epson Scan 2** > **Epson Scan 2 Utility**.
 - **Mac:** Abra a pasta **Aplicativos**, abra a pasta **Epson Software** e selecione **Epson Scan 2 Utility**.
2. Clique na guia **Outras**.

3. Clique em **Reiniciar** e confirme a sua escolha.

Observação: Se a reinicialização das configurações do Epson Scan 2 não resolver o seu problema, desinstale o Epson Scan 2 e depois o reinstale.

Tema principal: [Resolução de problemas de qualidade da imagem digitalizada](#)

Desinstalação do software do seu produto

Se tiver um problema que exija que desinstale e reinstale o software, siga as instruções para o seu sistema operacional.



[Como desinstalar o software do produto - Windows](#)

[Desinstalação do software do produto - Mac](#)

Tema principal: [Solução de problemas](#)

Como desinstalar o software do produto - Windows

Você pode desinstalar e reinstalar o software do produto para resolver certos problemas.

1. Desligue o produto.
2. Desconecte os cabos de interface.
3. Execute um dos seguintes procedimentos:
 - **Windows 11:** Clique em , depois procure e selecione **Configurações**. Selecione **Apps** ou **Sistema > Apps e Recursos**. Depois selecione o programa que você deseja desinstalar e selecione **Desinstalar**.
 - **Windows 10:** Clique em  e selecione  (Configurações) > **Aplicativos** ou **Sistemas > Aplicativos e recursos**. Depois selecione o programa que você deseja desinstalar e selecione **Desinstalar**.
 - **Windows 8.x:** Navegue até a tela **Aplicativos** e selecione **Painel de Controle > Programas > Programas e Recursos**. Selecione a opção para desinstalar o seu produto Epson, depois selecione **Desinstalar/Alterar**.

Observação: Caso veja a janela de **Controle de Conta do Usuário**, clique em **Sim** ou em **Continuar**.

Selecione o seu produto novamente, se necessário, depois selecione **OK** e clique em **Sim** para confirmar a desinstalação.

- **Windows (outras versões):** Clique em  ou em **Iniciar** e selecione **Todos os programas** ou **Programas**. Selecione **EPSON**, selecione o produto, clique em **Desinstalar software de impressora EPSON**.

Observação: Caso veja a janela de **Controle de Conta do Usuário**, clique em **Sim** ou em **Continuar**.

Na próxima janela, selecione seu produto e clique em **OK**. Depois siga as instruções na tela.

4. Siga um destes passos para desinstalar o Epson Event Manager e depois siga as instruções na tela:
 - **Windows 11/Windows 10/8.x:** Selecione **Epson Event Manager** e clique em **Desinstalar**.
 - **Windows 7/Windows Vista:** Abra o utilitário **Painel de Controle** do Windows. Selecione **Programas e Recursos**. (Na vista Clássica, selecione **Programas** e clique em **Desinstalar um programa**.) Selecione **Epson Event Manager** e clique em **Desinstalar/Alterar**.
5. Siga um destes passos para desinstalar o Epson Scan 2 e depois siga as instruções na tela:
 - **Windows 11/Windows 10:** Selecione **Epson Scan** e clique em **Desinstalar**.
 - **Windows 8.x/Windows 7/Windows Vista:** Selecione **Epson Scan 2** e clique em **Desinstalar/Alterar**.
6. Siga um destes passos para desinstalar o Epson ScanSmart e depois siga as instruções na tela:
 - **Windows 11/Windows 10:** Selecione **Epson ScanSmart** e clique em **Desinstalar**.
 - **Windows 8.x/Windows 7/Windows Vista:** Selecione **Epson ScanSmart** e clique em **Desinstalar/Alterar**.
7. Reinicie o computador, em seguida, consulte o pôster *Guia de instalação* para reinstalar o software.

Observação: Se reinstalar o software do produto não resolver o problema, entre em contato com a Epson.

Tema principal: [Desinstalação do software do seu produto](#)

Referências relacionadas

[Onde obter ajuda](#)

Desinstalação do software do produto - Mac

Na maioria dos casos, você não precisa desinstalar o software do produto antes de voltar a reinstalá-lo. No entanto, você pode baixar o utilitário de desinstalação do site de suporte da Epson para desinstalar o software do produto, conforme descrito aqui.

Observação: Se reinstalar o software do produto não resolver o problema, entre em contato com a Epson.

1. Para baixar o utilitário Uninstaller, visite epson.com.br/suporte e selecione o seu produto.
2. Clique em **Downloads**.
3. Selecione o sistema operacional, clique em **Utilitários**, encontre o utilitário **Uninstaller** e clique em **Baixar**.
4. Execute o arquivo que baixou.
5. Clique duas vezes no ícone do **Uninstaller**.
6. Na janela do Epson Uninstaller, marque a caixa de seleção para cada programa que deseja desinstalar.
7. Clique em **Desinstalar**.
8. Siga as instruções na tela para desinstalar o software.
9. Reinstale o software do seu produto.

Observação: Se você desinstalar o driver da impressora e o nome do seu produto permanecer na janela **Impressão e Fax**, **Impressão e Escaneamento** ou **Impressoras e Scanners**, selecione o nome do seu produto e clique no ícone – (remover) para removê-lo.

Tema principal: [Desinstalação do software do seu produto](#)

Referências relacionadas

[Onde obter ajuda](#)

Onde obter ajuda

Se você precisar de ajuda adicional com o seu produto Epson, entre em contato com a Epson.

A Epson oferece estes serviços de suporte técnico:

Suporte pela Internet

Visite o site de suporte da Epson no endereço epson.com.br/suporte para obter soluções para problemas comuns. É possível fazer o download de utilitários e documentação, consultar as perguntas frequentes e soluções de problemas ou enviar um e-mail para a Epson com suas perguntas.

Converse com um representante de suporte

Antes de ligar para o suporte da Epson, tenha em mãos as seguintes informações:

- Nome do produto
- Número de série do produto (localizado na etiqueta do produto)
- Comprovante de compra (nota da loja) e data da compra
- Configuração do computador
- Descrição do problema

E ligue para:

País	Telefone
Argentina	(54 11) 5167-0300 0800-288-37766
Bolívia*	800-100-116
Brasil	Capitais e áreas metropolitanas: 3004-6627 Outras áreas: 0800-377-6627 / 0800-EPSONBR
Chile	(56 2) 2484-3400
Colômbia	Bogotá: (57 1) 592-2200 Outras cidades: 018000-915235
Costa Rica	800-377-6627
Equador*	1-800-000-044
El Salvador*	800-6570
Guatemala*	1-800-835-0358
México	Cidade do México: (52 55) 1323-2052 Outras cidades: 01-800-087-1080

País	Telefone
Nicarágua*	00-1-800-226-0368
Panamá*	00-800-052-1376
Paraguai	009-800-521-0019
Peru	Lima: (51 1) 418-0210 Outras cidades: 0800-10126
República Dominicana*	1-888-760-0068
Uruguai	00040-5210067
Venezuela	(58 212) 240-1111

*Entre em contato com a companhia telefônica local para ligar para este número gratuito de um celular. Se o seu país não aparecer na lista, entre em contato com o escritório de vendas no país mais próximo. Tarifas de longa distância ou outras taxas podem ser cobradas.

Compra de suprimentos e acessórios

Você também pode comprar tinta e papel genuínos da Epson através de um revendedor autorizado. Para encontrar o revendedor de produtos mais próximo, visite o site epson.com.br ou entre em contato com o escritório Epson mais próximo.

Tema principal: [Solução de problemas](#)

Especificações técnicas

Estas seções listam as especificações técnicas do seu produto.

[Requisitos de sistema para Windows](#)

[Requisitos de sistema para Mac](#)

[Especificações do papel](#)

[Especificações de área imprimível](#)

[Especificações do alimentador automático de documentos \(AAD\)](#)

[Especificações de digitalização](#)

[Especificações de tinta](#)

[Especificações de dimensão](#)

[Especificações elétricas](#)

[Especificações ambientais](#)

[Especificações de interface](#)

[Especificações de Interface de rede](#)

[Especificações de aprovações e segurança \(EUA e Canadá\)](#)

Requisitos de sistema para Windows

Para utilizar o produto e seu software, seu computador deve usar um dos seguintes sistemas operacionais Microsoft:

- Windows 10
- Windows 8.x
- Windows 7
- Windows Vista
- Windows Server 2019
- Windows Server 2016
- Windows Server 2012 R2
- Windows Server 2012
- Windows Server 2008 R2
- Windows Server 2008
- Windows Server 2003 R2

- Windows Server 2003 SP2 ou posterior

O Windows Server suporta somente o driver da impressora e o Epson Scan 2; qualquer software adicional incluído não é suportado.

Observação: Para obter o software mais recente do produto para o seu sistema operacional, visite o site de suporte da Epson no endereço epson.com.br/suporte, selecione o seu produto e selecione **Downloads**.

Tema principal: [Especificações técnicas](#)

Requisitos de sistema para Mac

Para utilizar o seu produto e o software dele, seu computador Mac deve usar um dos seguintes sistemas operacionais:

- macOS 11.x
- macOS 10.15.x
- macOS 10.14.x
- macOS 10.13.x
- macOS 10.12.x
- OS X 10.11.x
- OS X 10.10.x
- OS X 10.9.x
- OS X 10.8.x
- OS X 10.7.x

Observação: Para obter o software mais recente do produto para o seu sistema operacional, visite o site de suporte da Epson no endereço epson.com.br/suporte, selecione o seu produto e selecione **Downloads**.

Tema principal: [Especificações técnicas](#)

Especificações do papel

Observação: Como a qualidade de qualquer marca ou tipo de papel pode ser alterada pelo fabricante a qualquer momento, a Epson não pode garantir a qualidade de qualquer marca ou tipo de papel que não

seja da Epson. Sempre teste uma amostra de papel antes de comprar grandes quantidades ou de imprimir trabalhos extensos.

Folhas avulsas

Tamanho	A4 (210 × 297 mm)
	A6 (105 × 148 mm)
	Carta (216 × 279 mm)
	Ofício (216 × 357 mm)
	8,5 × 13 pol. (216 × 330 mm)
	102 × 152 mm
	127 × 178 mm
	203 × 254 mm
	Executivo (184 × 267 mm)
	Meia carta (140 × 216 mm)
	México-Ofício (216 × 340 mm)
	Ofício 9 (215 × 315 mm)

Tipos de papel	Papel normal
-----------------------	--------------

Observação: O seu produto também suporta papéis compatíveis distribuídos pela Epson. Selecione o link no final desta seção para ver uma lista de papéis Epson compatíveis.

Peso*	Papel comum: 64 g/m ² a 90 g/m ²
--------------	--------------------------------------------------------

Envelopes

Tamanho	Nº 10 (105 × 241 mm)
Tipos de papel	Papel comum
Peso*	75 g/m ² a 100 g/m ²

* Mesmo se a espessura do papel estiver dentro deste intervalo, o papel pode não alimentar para dentro da impressora ou a qualidade de impressão pode decair dependendo das propriedades ou qualidade do papel.

Tema principal: [Especificações técnicas](#)

Referências relacionadas

[Papéis Epson compatíveis](#)

Especificações de área imprimível

Observação: Quando imprimir sem margens, a qualidade pode diminuir na área de impressão expandida.

Folhas avulsas

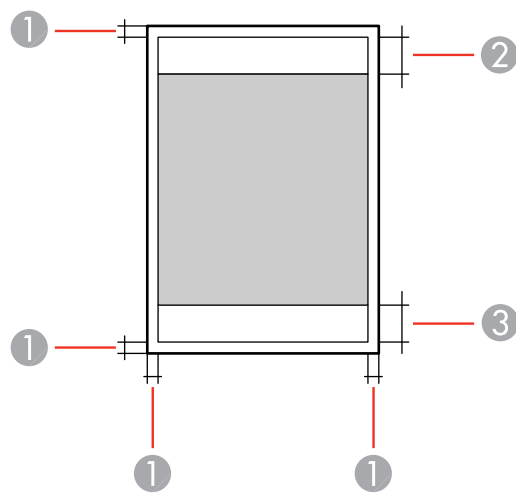

- 1 Margens superior/inferior: 3 mm
- 2 Área de qualidade de impressão reduzida/superior: 41 mm
- 3 Área de qualidade de impressão reduzida/inferior: 37 mm

Sem margem

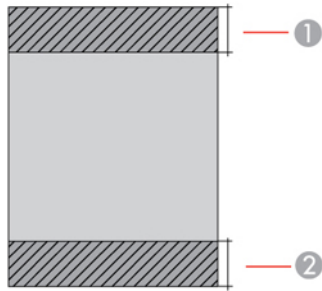

- 1 Área de qualidade de impressão reduzida/superior: 44 mm
- 2 Área de qualidade de impressão reduzida/inferior: 40 mm

Envelopes

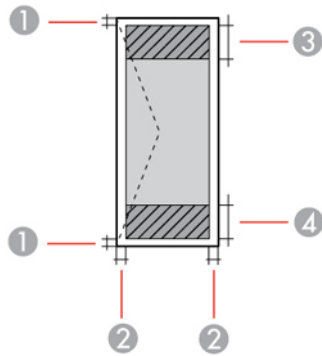

- 1 Margens esquerda/direita: 3 mm
- 2 Superior/inferior: 3 mm
- 3 Área de qualidade de impressão reduzida/esquerda: 18 mm
- 4 Área de qualidade de impressão reduzida/direita: 41 mm

Tema principal: [Especificações técnicas](#)

Especificações do alimentador automático de documentos (AAD)

Tamanho do papel	Tamanho Carta, A4, Ofício ou 8,5 × 13 pol. (216 × 330 mm)
Tipo de papel	Papel comum
Peso do papel	64 g/m ² a 95 g/m ²
Capacidade de carregamento	Aproximadamente 30 folhas; tamanho Carta ou A4 10 folhas; tamanho Ofício ou 8,5 × 13 pol. (216 × 330 mm)

Tema principal: [Especificações técnicas](#)

Especificações de digitalização

Tipo de scanner	Mesa, a cores
Dispositivo fotoelétrico	CIS
Pixéis efetivos	10200 × 14040 pixels (1200 dpi)
Tamanho do documento	Máximo: 216 × 297 mm Vidro do scanner: Carta ou A4
Resolução de digitalização	1200 dpi (digitalização principal) 2400 dpi (digitalização secundária)
Resolução da saída	50 a 9600 dpi em incrementos de 1 dpi
Dados de imagem	Cor: 48 bits por pixel interno (16 bits por pixel por cor) 24 bits por pixel externo (8 bits por pixel por cor) Tons de cinza: 16 bits por pixel interno 8 bits por pixel externo Preto e branco: 16 bits por pixel interno 1 bit por pixel externo

Fonte de luz

LED

Tema principal: [Especificações técnicas](#)

Especificações de tinta

Observação: Este produto foi concebido para trabalhar com tintas originais Epson. Tinta que não seja da Epson ou qualquer outra tinta que não seja específica para este produto pode causar danos não cobertos pela garantia da Epson.

As garrafas de tinta usadas para a instalação inicial do produto têm um rendimento menor devido ao processo de carregamento da tinta. Este processo acontece a primeira vez que você ligar a impressora e garante o seu melhor desempenho. Os rendimentos podem variar consideravelmente dependendo dos trabalhos de impressão, configurações de impressão, tipo de papel, frequência de uso e temperatura. Não carregue papel antes de recarregar o tanque de tinta.

Verifique com frequência os níveis da tinta no seu produto e recarregue os tanques de tinta, se necessário.

Cor

Preto, Ciano, Magenta, Amarelo

Vida útil da tinta

Embalagem aberta: use assim que possível

Embalagem fechada: use antes da data de validade na embalagem

Temperatura

Armazenada: -20 a 40 °C

1 mês a 40 °C

Tinta congela a 5 °C

A tinta descongela e pode ser usada após aproximadamente 2 horas a 25 °C

Tema principal: [Especificações técnicas](#)

Referências relacionadas

[Números de referência da garrafa de tinta e da caixa de manutenção](#)

Especificações de dimensão

Altura

Armazenada: 231 mm

Imprimindo: 255 mm

Largura	Armazenada: 375 mm Imprimindo: 417 mm
Profundidade	Armazenada: 347 mm Imprimindo: 503 mm
Peso (sem tinta ou cabo de alimentação)	6,7 kg

Tema principal: [Especificações técnicas](#)

Especificações elétricas

Classificação da alimentação	100 a 240 V
Intervalo de voltagem de entrada	90 a 264 V
Intervalo de frequência nominal	50/60 Hz
Intervalo de frequência de entrada	49,5 a 60,5 Hz
Corrente nominal	0,4 a 0,2 A
Consumo de energia (com conexão USB)	Cópia independente: aprox. 12 W (ISO/IEC24712) Modo pronto: aprox. 5,3 W Modo de repouso: aprox. 0,9 W Modo desligado: aprox. 0,2 W

Tema principal: [Especificações técnicas](#)

Especificações ambientais

Temperatura	Em uso: 10 a 35 °C Armazenada: -20 a 40 °C 1 mês a 40 °C
--------------------	----------------------------------------------------------------

Umidade	Em uso: 20 a 80% de umidade relativa
(sem condensação)	Armazenada: 5 a 85% de umidade relativa

Tema principal: [Especificações técnicas](#)

Especificações de interface

Tipo de interface	USB de alta velocidade (classe de dispositivo para computadores); cabos USB 3.0 não são suportados
--------------------------	----------------------------------------------------------------------------------------------------

Tema principal: [Especificações técnicas](#)

Especificações de Interface de rede

Wi-Fi

Normal	IEEE802.11 b/g/n; IEEE802.11n disponível somente no canal de 20 MHz
Segurança	WEP (64/128 bit) WPA-PSK (TKIP) WPA2-PSK (AES), compatível com WPA2 com suporte para WPA/WPA2 Personal WPA3-SAE (AES)
Banda de frequência	2,4 GHz
Modos de conexão	Modo de Infraestrutura Wi-Fi Direct (Simple AP); não suportado para IEEE802.11b
	Observação: O Wi-Fi Direct pode ser usado simultaneamente com modos de infraestrutura ou Ethernet.
Potência de frequência de rádio transmitida	20 dBm (EIRP)

Ethernet

Normal	IEEE802.3i (10BASE-T); use um cabo STP (blindado de par trançado) de categoria 5e ou superior para evitar o risco de interferência de rádio IEEE802.3u (100BASE-TX) IEEE802.3az (Ethernet com eficiência energética); o dispositivo conectado deve atender a IEEE802.3az
Modos de comunicação	Automático, 10 Mbps duplex completo, 10 Mbps semi-duplex, 100 Mbps duplex completo, 100 Mbps semi-duplex
Conector	RJ-45
Segurança	
Protocolo de segurança	SSL/TLS; Servidor/Cliente HTTPS, IPPS SNMPv3

Tema principal: [Especificações técnicas](#)

Especificações de aprovações e segurança (EUA e Canadá)

Estados Unidos	Segurança: UL60950-1 EMC: FCC Parte 15 Subparte B Classe B
Canadá	Segurança: CAN/CSA-C22.2 No.60950-1 EMC: CAN ICES-3 (B)/NMB-3 (B)

Este equipamento contém os seguintes módulos sem fio:

- Fabricante: Seiko Epson Corporation
- Tipo: J26H006

Este produto está em conformidade com a Parte 15 das Regras da FCC e RSS-210, do Regulamento do IC. A Epson não pode aceitar responsabilidade por qualquer falha para satisfazer os requisitos de proteção resultantes de uma modificação não recomendada do produto. A operação está sujeita às duas seguintes condições: (1) este dispositivo não pode causar interferência prejudicial e (2) este

dispositivo deve aceitar qualquer interferência recebida, incluindo interferências que possam causar operação não desejada do dispositivo.

Para evitar interferência de rádio ao serviço licenciado, este dispositivo destina-se a ser operado internamente e longe das janelas para proporcionar o máximo de proteção. O equipamento (ou sua antena de transmissão) que está instalado ao ar livre está sujeito a licenciamento.

Este equipamento está em conformidade com os limites de exposição à radiação da FCC/IC estabelecidos para um ambiente não controlado e está de acordo com as regras para frequência de rádio (RF) Exposure Guidelines in Supplement C (Regras de Exposição em Suplemento C) para OET65 e RSS-102 das regras de exposição para frequência de rádio (RF) IC. Este equipamento deve ser instalado e operado de forma que o radiador fique a pelo menos 20 cm ou mais de distância do corpo de uma pessoa (excluindo extremidades: mãos, pulsos, pés e tornozelos).

Tema principal: [Especificações técnicas](#)

Avisos

Veja estas seções para observações importantes sobre o seu produto.

[Instruções de descarte do produto](#)

[Reciclagem](#)

[Instruções importantes de segurança](#)

[FCC Compliance Statement](#)

[Arbitragem vinculativa e repúdio de ações coletivas](#)

[Marcas comerciais](#)

[Avisos sobre direitos autorais](#)

Instruções de descarte do produto

Este equipamento não pode ser descartado em lixo comum domiciliar. Quando for descartá-lo, favor encaminhá-lo a um Centro de Serviço Autorizado (CSA) da sua conveniência. Para encontrar seu CSA mais próximo, consulte a garantia do equipamento na documentação do produto na seção dos Centros de Serviços Autorizados ou na página epson.com.br, clicando no link **Suporte**.

Tema principal: [Avisos](#)

Reciclagem

A Epson preocupa-se com o meio ambiente e sabe que o planejamento para o futuro requer um forte compromisso ambiental. Para isso, nos empenhamos em criar produtos inovadores que são confiáveis, eficientes e recicláveis. Produtos melhores utilizando menos recursos naturais para ajudar a garantir um futuro melhor para todos.

As embalagens deste produto – papelão, plástico, isopor e espuma – são recicláveis e podem ser entregues a cooperativas de reciclagem, postos de recolhimento de resíduos ou empresas recicladoras, para que se promova a destinação ambientalmente adequada das embalagens.

Os materiais que compõem o produto – plásticos, metais, vidro, placa eletrônica, cartucho e lâmpada – também são recicláveis. O produto não deve ser desmontado, mas sim, encaminhado para os Centros de Serviços Autorizados que o darão o destino ambientalmente adequado. Consulte o nosso site, epson.com.br, para uma lista de Centros de Serviços Autorizados.

Cuidado: A Epson alerta os consumidores que o descarte inadequado de embalagens e produtos pode prejudicar o meio ambiente.

Os Centros de Serviços Autorizados podem receber equipamentos da marca Epson para destinação ambientalmente adequada.

Conheça melhor nossas ações ambientais e o Programa de Coleta de Cartuchos (epson.com.br/coleta) em nosso site.

Tema principal: [Avisos](#)

Instruções importantes de segurança

Antes de usar o seu produto Epson, leia e siga estas instruções de segurança.

[Instruções de segurança geral do produto](#)

[Instruções de segurança da conexão sem fio](#)

[Instruções importantes de segurança para o visor LCD](#)

Tema principal: [Avisos](#)

Instruções de segurança geral do produto

- Certifique-se de seguir todos os avisos e instruções marcados no produto.
- Use apenas o tipo de fonte de alimentação indicado na etiqueta do projetor.
- Use somente o cabo de alimentação incluído com o produto. O uso de outro cabo pode causar incêndio ou choque elétrico. Não use o cabo com qualquer outro equipamento.
- Certifique-se de que o cabo AC está de acordo com os padrões de segurança locais relevantes.
- Coloque o produto perto de uma tomada onde o plugue possa ser removido facilmente.
- Evite conectar o produto em uma tomada no mesmo circuito de uma foto copiadora ou sistema de ar condicionado que seja ligado e desligado com frequência, ou em uma tomada controlada por um interruptor de parede ou temporizador.
- Não deixe que o cabo fique danificado ou descascado. Coloque-o de forma a evitar abrasões, cortes, desgaste, ondulação e dobras. Não coloque objetos em cima do cabo e não permita que se pise ou ande nele. Tenha cuidado para manter o cabo reto nas extremidades.
- Se usar uma extensão com o produto, certifique-se de que a amperagem total dos dispositivos conectados à extensão não exceda a capacidade máxima do cabo. Além disso, certifique-se de que a amperagem total dos dispositivos conectados à tomada de parede não exceda a capacidade máxima da tomada.
- Sempre desligue o produto usando o botão de energia e aguarde até que a luz de energia pare de piscar antes de desconectar o produto ou cortar a alimentação para a tomada de parede.
- Se não for usar o produto durante muito tempo, desconecte o cabo da tomada de parede.

- Coloque o produto em uma superfície plana e estável, que se estenda além da base do produto em todas as direções. Ele não funcionará corretamente se estiver inclinado em ângulo.
- Deixe espaço atrás do produto para os cabos e espaço acima do produto para que você possa abrir a tampa de documentos completamente.
- Deixe espaço suficiente na frente da impressora para que o papel seja completamente ejetado.
- Evite locais sujeitos a mudanças rápidas de temperatura ou umidade, choques ou vibrações, ou poeira.
- Não coloque ou guarde o produto ao ar livre.
- Não coloque o produto próximo a fontes de calor excessivo ou sob luz solar direta.
- Deixe espaço suficiente ao redor do produto para ventilação adequada. Não bloqueie ou tampe as aberturas no corpo do produto ou insira objetos nesses espaços.
- Mantenha o produto longe de fontes potenciais de interferência eletromagnética, como alto-falantes ou base de telefones sem fio.
- Mantenha o seu produto a pelo menos 22 cm de marca-passos para evitar que as ondas de rádio do seu produto afetem a operação do marca-passo.
- Quando conectar o produto a um computador ou outro dispositivo usando um cabo, certifique-se de que os conectores estejam na direção correta. Cada conector tem somente uma orientação. Inserir um conector na orientação incorreta pode danificar os dois dispositivos conectados pelo cabo.
- Não sente ou se apoie no produto. Não coloque objetos pesados no produto.
- Não toque no cabo branco plano, no filme translúcido ou nos tubos de tinta dentro do produto.
- Não mova o cabeçote de impressão com as mãos, pois isso poderá danificar o produto.
- Não coloque a sua mão dentro do produto enquanto ele estiver imprimindo.
- Não derrame líquidos no produto ou use o produto com as mãos molhadas.
- Não use dentro ou ao redor do equipamento produtos em aerossol que contenham gases inflamáveis. Isso pode causar incêndio.
- Não exerça muita força no vidro do scanner quando colocar originais.
- Não abra o compartimento do scanner quando o produto estiver copiando, imprimindo, digitalizando ou executando qualquer outra função.
- Tenha cuidado para não prender seus dedos quando fechar a tampa de documentos ou a unidade do scanner.
- Exceto nos casos especificamente explicados na sua documentação, não tente fazer consertos ou desmontar o produto.

- Desconecte o produto e busque o serviço de um técnico qualificado sob as seguintes condições: se o cabo de eletricidade ou o plugue estiver danificado; se algum líquido tiver entrado no produto; se o produto tiver caído ou o gabinete tiver sido danificado; se o produto não funcionar normalmente ou exibir uma mudança notável de desempenho. Ajuste somente os controles cobertos nas instruções de operação.
- O uso prolongado do produto quando o nível da tinta está abaixo da linha inferior pode danificar o produto. Carregue o tanque de tinta até a linha superior quando o produto não estiver sendo usado. Para exibir as estimativas corretas para o nível da tinta, reinicie o nível da tinta depois de carregar o tanque.
- Antes de transportar o produto, certifique-se de que o cabeçote de impressão esteja na posição inicial (totalmente à direita).
- Quando guardar ou transportar o produto, não o incline, não o coloque apoiado na lateral nem o vire ao contrário. Isso pode causar vazamento da tinta.
- Alguns usuários que imprimem extensivamente podem receber uma mensagem informando que a almofada de resíduo de tinta está cheia. A duração da almofada depende da quantidade e das condições de uso, como alta umidade, calor ou poeira, que requerem mais ciclos de limpeza. O Epson Status Monitor e a luz de aviso no painel de controle indicarão quando a almofada de resíduo de tinta precisa ser trocada. A almofada de resíduo de tinta não é uma peça que pode ser trocada pelo usuário. Por favor, procure assistência de um Centro de serviço autorizado da Epson ou considere adquirir uma nova impressora se as suas necessidades de impressão mudaram ou se a impressora passou por um longo período de uso extensivo.

Tema principal: [Instruções importantes de segurança](#)

Instruções de segurança da conexão sem fio

Ondas de rádio deste produto podem afetar negativamente o funcionamento de equipamentos médicos ou dispositivos controlados automaticamente, como marca-passos, portas automáticas ou alarmes de incêndio. Quando usar este produto próximo ou dentro de uma instalação médica, siga as instruções de funcionários autorizados do local e siga todos os alertas e instruções exibidos no dispositivo para evitar acidentes.

Tema principal: [Instruções importantes de segurança](#)

Instruções importantes de segurança para o visor LCD

- Use somente um pano seco e macio para limpar o visor LCD. Não utilize limpadores líquidos ou químicos.
- Se o visor LCD estiver danificado, entre em contato com a Epson. Se a solução de cristal líquido entrar em contato com as suas mãos, lave-as bem com água e sabão. Se a solução de cristal líquido

entrar nos seus olhos, enxágue-os imediatamente com água. Se desconforto ou problemas de visão persistirem depois de enxaguá-los bem, consulte um médico imediatamente.

- Não aperte o visor LCD com muita força ou o sujeite a impactos.
- Não use um objeto pontiagudo ou afiado, como uma caneta ou unha, para operar o visor LCD.
- Se o visor LCD trincar ou rachar, não toque nele ou tente remover os pedaços quebrados; entre em contato com a Epson para obter suporte.
- O visor LCD pode ter alguns pontos pequenos brilhantes ou escuros e pode exibir um brilho desigual. Isso é normal e não indica que a tela esteja danificada.

Tema principal: [Instruções importantes de segurança](#)

FCC Compliance Statement

For United States Users

This equipment has been tested and found to comply with the limits for a Class B digital device, pursuant to Part 15 of the FCC Rules. These limits are designed to provide reasonable protection against harmful interference in a residential installation. This equipment generates, uses, and can radiate radio frequency energy and, if not installed and used in accordance with the instructions, may cause harmful interference to radio or television reception. However, there is no guarantee that interference will not occur in a particular installation. If this equipment does cause interference to radio and television reception, which can be determined by turning the equipment off and on, the user is encouraged to try to correct the interference by one or more of the following measures:

- Reorient or relocate the receiving antenna.
- Increase the separation between the equipment and receiver.
- Connect the equipment into an outlet on a circuit different from that to which the receiver is connected.
- Consult the dealer or an experienced radio/TV technician for help.

WARNING

The connection of a non-shielded equipment interface cable to this equipment will invalidate the FCC Certification or Declaration of this device and may cause interference levels which exceed the limits established by the FCC for this equipment. It is the responsibility of the user to obtain and use a shielded equipment interface cable with this device. If this equipment has more than one interface connector, do not leave cables connected to unused interfaces. Changes or modifications not expressly approved by the manufacturer could void the user's authority to operate the equipment.

For Canadian Users

CAN ICES-3(B)/NMB-3(B)

Tema principal: [Avisos](#)

Arbitragem vinculativa e repúdio de ações coletivas

1. DISPUTAS, ARBITRAGEM INDIVIDUAL VINCULATIVA, E REPÚDIO DE AÇÕES COLETIVAS E ARBITRAGENS COLETIVAS

1.1 Disputas. As condições desta Seção 1 se aplicam a todas as Disputas entre o Usuário e a Epson. O termo "Disputa" possui o mais amplo significado permitido por lei e inclui qualquer disputa, pedido, controvérsia ou ação entre o Usuário e a Epson surgido deste ou relacionado a este Contrato, produtos da marca Epson (hardware e incluindo qualquer software relacionado), ou outra transação envolvendo o Usuário e a Epson, quer em contrato, garantia, deturpação, fraude, prejuízo, prejuízo intencional, estatuto, regulamentação, portaria, ou qualquer outra base legal ou equitativa. "DISPUTA" NÃO INCLUI PEDIDOS DE PROPRIEDADE INTELECTUAL, ou mais especificamente, um pedido ou recurso para (a) violação ou diluição de marca comercial, (b) violação de patente, (c) violação ou abuso de direito autoral, ou (d) apropriação indevida de segredo comercial (um "Pedido de Propriedade Intelectual"). O Usuário e a Epson também concordam, não obstante a Seção 1.6, que um tribunal, não um árbitro, pode decidir se um pedido ou recurso é para um Pedido de Propriedade Intelectual.

1.2 Arbitragem Vinculativa. O Usuário e a Epson concordam que todas as Disputas serão resolvidas por arbitragem vinculativa de acordo com este Contrato. **ARBITRAGEM SIGNIFICA QUE O USUÁRIO REPUDIA O DIREITO A UM JUIZ OU JÚRI EM UM PROCESSO JUDICIAL E SEUS FUNDAMENTOS DE RECURSO SÃO LIMITADOS.** Com fundamento neste Contrato, arbitragem vinculativa será administrada por JAMS, uma autoridade de arbitragem reconhecida nacionalmente, com fundamento em seu código de processos então em efeito para disputas relacionadas a consumidor, mas excluindo quaisquer regras que permitem ações coletivas ou junção em arbitragem (para mais detalhes sobre processo, consulte a Seção 1.6 abaixo). O Usuário e a Epson entendem e concordam que (a) a Lei Arbitral Federal (9 U.S.C. §1, et seq.) governa a interpretação e execução desta Seção 1, (b) este Contrato apresenta uma transação em comércio interestadual, e (c) esta Seção 1 sobreviverá o término deste Contrato.

1.3 Notificação e Etapas Pré-Arbitragem. Antes de submeter um pedido de arbitragem, o Usuário e a Epson concordam em tentar, por sessenta (60) dias, resolver qualquer Disputa informalmente. Se a Epson e o Usuário não chegarem a um acordo para resolver a Disputa em sessenta (60) dias, o Usuário ou a Epson pode iniciar uma arbitragem. Notificação à Epson deve ser endereçada à: Legal Department, 3131 Katella Ave., Los Alamitos, CA 90720 (o "Endereço da Epson"). A Notificação de Disputa ao Usuário será enviada ao endereço mais recente que a Epson possui em seus registros do Usuário. Por este motivo, é importante nos notificar se seu endereço mudar enviando um e-mail para EALegal@ea.epson.com ou escrevendo para o Endereço da Epson acima. Notificação de Disputa

deve incluir o nome do remetente, endereço e informação de contato, os fatos que deram origem à Disputa, e reparação solicitada (a "Notificação de Disputa"). Após receber a Notificação de Disputa, a Epson e o Usuário concordam em agir de boa-fé para resolver a Disputa antes de começar arbitragem.

1.4 Tribunal de Pequenas Causas. Não obstante o precedente, o Usuário pode mover uma ação individual no tribunal de pequenas causas do seu estado ou município se a ação for de competência do tribunal e pendente apenas naquele tribunal.

1.5 REPÚDIO DE AÇÕES COLETIVAS E ARBITRAGENS COLETIVAS. O USUÁRIO E A EPSON CONCORDAM QUE CADA PARTE PODE INTENTAR DISPUTAS CONTRA A OUTRA PARTE APENAS EM UMA CAPACIDADE INDIVIDUAL, E NÃO COMO REQUERENTE OU MEMBRO EM QUALQUER PROCESSO REPRESENTATIVO OU COLETIVO, INCLUINDO SEM LIMITAÇÃO AÇÕES COLETIVAS FEDERAIS OU ESTADUAIS, OU ARBITRAGENS COLETIVAS. AÇÕES COLETIVAS, ARBITRAGENS COLETIVAS, AÇÕES PARTICULARES DO PROCURADOR GERAL, E QUALQUER OUTRO PROCESSO EM QUE QUE ALGUÉM AGE EM UMA CAPACIDADE REPRESENTATIVA NÃO SÃO PERMITIDOS. CONSEQUENTEMENTE, SOB OS PROCESSOS ARBITRAIS DESCRITOS NESTA SEÇÃO, UM ÁRBITRO NÃO COMBINARÁ OU CONSOLIDARÁ MAIS DO QUE UM PEDIDO SEM O CONSENTIMENTO POR ESCRITO DE TODAS AS PARTES AFETADAS POR UM PROCESSO ARBITRAL.

1.6 Processo Arbitral. Se o Usuário ou a Epson começarem arbitragem, ela será regida pelas regras de JAMS que estão em efeito quando a arbitragem é depositada, excluindo quaisquer regras que permitam arbitragem em base coletiva ou representativa (as "Regras JAMS"), disponíveis em <https://www.jamsadr.com/about/> ou ligando para 1-949-224-1810 (de fora dos Estados Unidos) ou 1-800-352-5267 (de dentro dos Estados Unidos), e sob as regras definidas neste Contrato. Todas as Disputas serão resolvidas por um único árbitro neutro, e ambas as partes terão uma oportunidade razoável de participar na seleção do árbitro. O árbitro é obrigado a seguir as condições deste Contrato. O árbitro, e não nenhum tribunal federal, estadual ou local ou agência, terá autoridade exclusiva para resolver todas as disputas surgidas da ou relacionadas à interpretação, aplicabilidade, obrigatoriedade ou formação deste Contrato, inclusive qualquer pedido que todo ou qualquer parte deste Contrato seja nulo ou anulável. Não obstante esta ampla delegação de autoridade ao árbitro, um tribunal pode determinar a questão limitada de se um pedido ou recurso é para um Pedido de Propriedade Intelectual, a qual está excluída da definição de "Disputas" na Seção 1.1 acima. O árbitro terá o poder de conceder qualquer reparação que estaria disponível em um tribunal sob a lei ou em equivalência. O árbitro pode conferir ao Usuário a mesma indenização que um tribunal poderia, e pode conferir ação declarativa ou obrigatória apenas a favor da parte individual buscando reparação e apenas à extensão necessária para fornecer reparação merecida pelo pedido individual da parte. Em alguns casos, os custos de arbitragem podem exceder os custos de contencioso e o direito de descoberta pode ser mais limitado em arbitragem do que no tribunal. A sentença do árbitro é vinculativa e pode ser inscrita como uma decisão judicial em qualquer tribunal de competência jurisdicional.

O Usuário pode escolher participar de audiências arbitrais pelo telefone. Audiências arbitrais não conduzidas pelo telefone ocorrerão em um local razoavelmente acessível da sua residência principal, ou em Orange County, Califórnia, por sua opção.

a) Início de Processo Arbitral. Se o Usuário ou a Epson decidir arbitrar uma Disputa, ambas as partes concordam com o seguinte processo:

(i) Escrever uma Intimação de Arbitragem. A intimação deve incluir uma descrição da Disputa e a quantia de perdas e danos que se busca recuperar. O Usuário pode encontrar uma cópia de uma Intimação de Arbitragem em <http://www.jamsadr.com> ("Demand for Arbitration" [Intimação de Arbitragem]).

(ii) Enviar três cópias da Intimação de Arbitragem, além das custas judiciais, para: JAMS, 500 North State College Blvd., Suite 600 Orange, CA 92868, U.S.A.

(iii) Enviar uma cópia da Intimação de Arbitragem à outra parte (mesmo endereço que a Notificação de Disputa), ou conforme concordado pelas partes.

b) Formato de Audiência. Durante a arbitragem, a quantia de qualquer oferta de acordo feita não será revelada ao árbitro até após o árbitro determinar a quantia, se alguma, a qual o Usuário ou a Epson tem direito. A descoberta ou troca de informação não privilegiada relevante à Disputa pode ser permitida durante a arbitragem.

c) Custas de Arbitragem. A Epson pagará, ou (se aplicável) reembolsará o Usuário por, todos os custos com JAMS e custos de árbitro por qualquer arbitragem iniciada (pelo Usuário ou pela Epson) com fundamento em disposições deste Contrato.

d) Sentença a seu Favor. Para Disputas nas quais o Usuário ou a Epson buscar US\$ 75.000 ou menos em perdas e danos excluindo custos e honorários de advogado, se a decisão do árbitro resultar em sentença a favor do Usuário em uma quantia superior à última oferta por escrito da Epson, se alguma, para resolver a Disputa, a Epson irá: (i) pagar ao Usuário US\$ 1.000 ou a quantia da sentença, o que for maior; (ii) pagar ao Usuário duas vezes a quantia dos honorários razoáveis do seu advogado, se alguma; e (iii) reembolsar o Usuário por quaisquer despesas (inclusive custos e honorários de perito) que seu advogado acumule razoavelmente para investigar, preparar e prosseguir a Disputa em arbitragem. Exceto conforme concordado pelo Usuário e pela Epson por escrito, o árbitro determinará a quantia de honorários, custos e despesas a serem pagos pela Epson com fundamento nesta Seção 1.6d).

e) Honorários de Advogado. A Epson não buscará os honorários e despesas de seu advogado de qualquer arbitragem iniciada envolvendo uma Disputa sob este Contrato. O direito do Usuário a honorários e despesas de advogado sob a Seção 1.6d) acima não limita os seus direitos a honorários e despesas de advogado sob a lei aplicável; não obstante o precedente, o árbitro pode não conferir sentenças duplicadas de honorários e despesas de advogado.

1.7 Não Participação. O Usuário pode escolher não participar (excluir-se) do processo de arbitragem individual, vinculativo, final e repúdio de ações coletivas e representativas

especificados neste Contrato enviando uma carta por escrito para o Endereço da Epson dentro de trinta (30) dias do seu consentimento deste Contrato (incluindo sem limitação, a compra, o download, a instalação do Aplicativo ou outro uso aplicável de Hardware da Epson, produtos e serviços) a qual especifica (i) seu nome, (ii) seu endereço de correspondência, e (iii) sua solicitação de ser excluído do processo de arbitragem individual, vinculativo, final e repúdio de ações coletivas e representativas especificados nesta Seção 1. No caso de o Usuário não participar consistente com o processo determinado acima, todas as outras condições continuarão a aplicar, inclusive a exigência de fornecer aviso prévio de litígio.

1.8 Adendos à Seção 1. Não obstante toda disposição em contrário neste Contrato, o Usuário e a Epson concordam que se a Epson fizer qualquer adendo futuro ao processo de resolução de disputa e disposições de repúdio de ação coletiva (diferente de uma mudança de endereço da Epson) neste Contrato, a Epson obterá o consentimento afirmativo do Usuário ao adendo aplicável. Se o Usuário não consentir afirmativamente ao adendo aplicável, o Usuário está concordando que arbitrará qualquer Disputa entre as partes de acordo com a linguagem desta Seção 1 (ou resolverá disputas assim como disposto na Seção 1.7 se o Usuário decidiu não participar dentro do período quando o Usuário consentiu pela primeira vez a este Contrato).

1.9 Desvinculação. Se qualquer disposição nesta Seção 1 for inexecutável, tal disposição será expurgada com o restante deste Contrato permanecendo em pleno efeito. **O precedente não se aplicará à proibição contra ações coletivas ou representativas conforme disposto na Seção 1.5. Isso significa que se a Seção 1.5 for inexecutável, toda a Seção 1 (mas apenas a Seção 1) será nula e sem efeito.**

Tema principal: [Avisos](#)

Marcas comerciais

EPSON® e Epson Smart Panel® são marcas registradas, EPSON Exceed Your Vision é uma logomarca registrada e Epson Connect™ e Remote Print™ são marcas comerciais da Seiko Epson Corporation.

Windows é uma marca comercial da Microsoft Corporation nos Estados Unidos e/ou em outros países.

AirPrint, Apple, iPad, iPhone, iPod touch, ColorSync, Mac, macOS, OS X e o logotipo da AirPrint são marcas comerciais da Apple Inc., registradas nos EUA e em outros países. App Store é uma marca de serviço da Apple Inc., registrada nos EUA e em outros países.

O uso do Works com o distintivo da Apple significa que um acessório foi projetado para que funcione especificamente com a tecnologia identificada no distintivo e que foi certificado pelo desenvolvedor como estando de acordo com os padrões de desempenho da Apple.

Google® é uma marca registrada e Android™, Chromebook™, Gmail™, Google Play™, Chrome™ e Google Drive™ são marcas comerciais da Google LLC.

Wi-Fi Direct® é uma marca registrada da Wi-Fi Alliance®.

Aviso geral: Outros nomes de produtos são usados neste manual somente para fins de identificação e podem ser marcas comerciais de seus respectivos proprietários. A Epson renuncia a todo e qualquer direito sobre essas marcas.



Tema principal: [Avisos](#)

Avisos sobre direitos autorais

Todos os direitos reservados. Nenhuma parte desta publicação pode ser reproduzida, armazenada em sistemas de recuperação ou transmitida de alguma forma ou meio eletrônico, mecânico, fotocópia, gravação ou qualquer outro sem a autorização prévia por escrito da Seiko Epson Corporation. As informações aqui contidas devem ser usadas apenas com este produto Epson. A Epson não se responsabiliza pela aplicação das informações aqui contidas a outros produtos.

Nem a Seiko Epson Corporation nem suas subsidiárias serão responsáveis perante o comprador do produto ou terceiros por danos, perdas, encargos ou despesas incorridos pelo comprador ou terceiros, em consequência de: acidentes, uso indevido ou abuso deste produto; consertos ou modificações e alterações não autorizadas ou (exceto nos EUA) o não-cumprimento das instruções de uso e manutenção da Seiko Epson Corporation.

A Seiko Epson Corporation isenta-se da responsabilidade por danos ou problemas decorrentes da utilização de qualquer produto opcional ou suprimentos que não possuam a designação "produtos originais" ou "produtos Epson aprovados" por parte da Seiko Epson Corporation.

A Seiko Epson Corporation não se responsabiliza por quaisquer danos decorrentes de interferência eletromagnética, que ocorre a partir da utilização de quaisquer cabos de interface não reconhecidos como Epson produtos aprovados pela Seiko Epson Corporation.

Estas informações estão sujeitas a alteração sem aviso prévio.

[libTIFF Software Acknowledgment](#)

[Uma nota sobre a utilização responsável de materiais protegidos por direitos autorais](#)

[Atraso padrão para gerenciamento de energia para produtos Epson](#)

[Atribuição de direitos autorais](#)

Tema principal: [Avisos](#)

libTIFF Software Acknowledgment

Copyright © 1988-1997 Sam Leffler

Copyright © 1991-1997 Silicon Graphics, Inc.

Permission to use, copy, modify, distribute, and sell this software and its documentation for any purpose is hereby granted without fee, provided that (i) the above copyright notices and this permission notice appear in all copies of the software and related documentation, and (ii) the names of Sam Leffler and Silicon Graphics may not be used in any advertising or publicity relating to the software without the specific, prior written permission of Sam Leffler and Silicon Graphics.

THE SOFTWARE IS PROVIDED "AS-IS" AND WITHOUT WARRANTY OF ANY KIND, EXPRESS, IMPLIED OR OTHERWISE, INCLUDING WITHOUT LIMITATION, ANY WARRANTY OF MERCHANTABILITY OR FITNESS FOR A PARTICULAR PURPOSE.

IN NO EVENT SHALL SAM LEFFLER OR SILICON GRAPHICS BE LIABLE FOR ANY SPECIAL, INCIDENTAL, INDIRECT OR CONSEQUENTIAL DAMAGES OF ANY KIND, OR ANY DAMAGES WHATSOEVER RESULTING FROM LOSS OF USE, DATA OR PROFITS, WHETHER OR NOT ADVISED OF THE POSSIBILITY OF DAMAGE, AND ON ANY THEORY OF LIABILITY, ARISING OUT OF OR IN CONNECTION WITH THE USE OR PERFORMANCE OF THIS SOFTWARE.

Tema principal: [Avisos sobre direitos autorais](#)

Uma nota sobre a utilização responsável de materiais protegidos por direitos autorais

A Epson encoraja cada usuário a ser responsável e respeitar as leis de direitos autorais ao usar qualquer produto Epson. Embora as leis de alguns países permitam a cópia limitada ou reutilização de material protegido por direitos autorais em determinadas circunstâncias, essas circunstâncias podem não ser tão abrangentes como algumas pessoas supõe. Entre em contato com um advogado para esclarecer qualquer dúvida sobre leis de direitos autorais.

Tema principal: [Avisos sobre direitos autorais](#)

Atraso padrão para gerenciamento de energia para produtos Epson

Esse produto entra em modo de suspensão após um período de inatividade. Você pode ajustar o tempo para o gerenciamento de energia começar, mas aumentar o tempo reduz a eficiência de energia do produto. A economia de energia pode ser alcançada se determinar um intervalo menor para entrar em repouso.

Tema principal: [Avisos sobre direitos autorais](#)

Atribuição de direitos autorais

© 2021 Epson America, Inc.

12/21

CPD-60180

Tema principal: [Avisos sobre direitos autorais](#)