



Comece aqui

[Português]

ابدأ هنا

[العربية]



English
Français

Z4B53-90101

Printed in English

© Copyright 2018 HP Development Company, L.P.



1

Encher os tanques de tinta PT

AR تعبئة خزانات الحبر

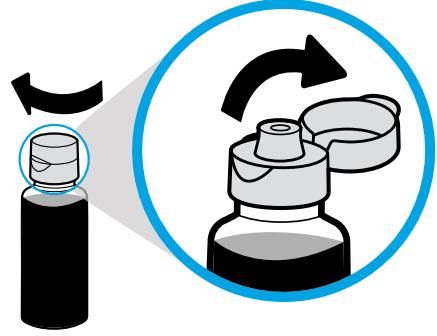
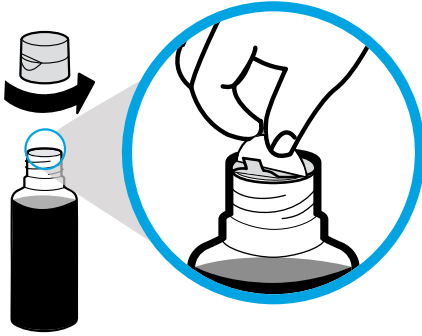
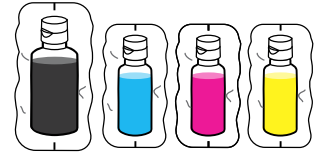

Remova a tampa da garrafa preta e remova o lacre. Recoloque a tampa e abra-a.

أزل سداة الزجاجة السوداء، ثم أزل الختم. أعد تركيب السداة، ثم افتح الغطاء.

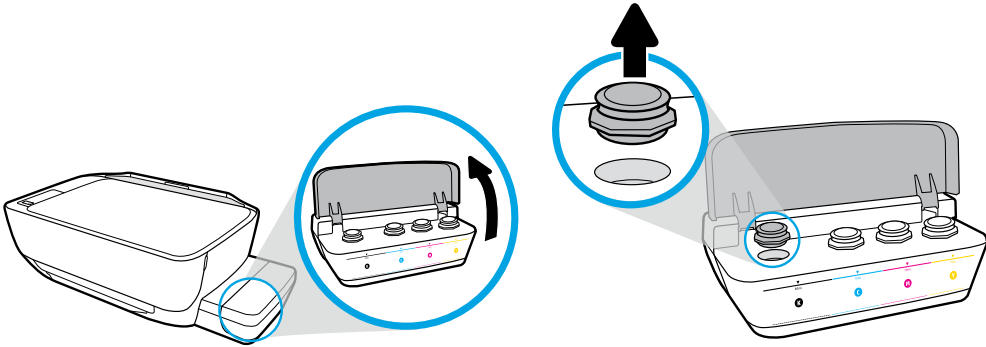

Abra a tampa do tanque de tinta. Remova o tampão do tanque preto.

افتح غطاء خزان الحبر. أزل السداة من الخزان الأسود.

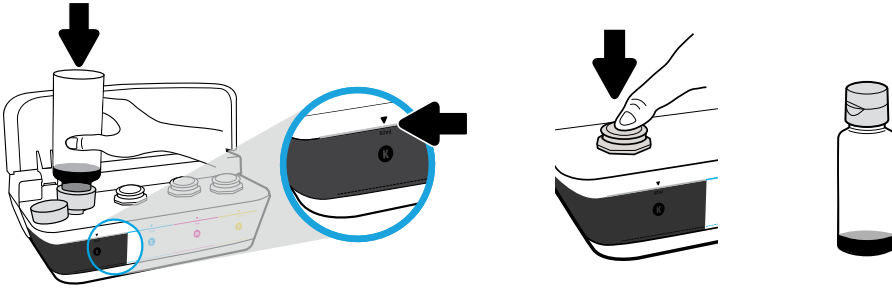

Segure a garrafa sobre o bocal do tanque. Encha de tinta até a linha. Recoloque o tampão e pressione-o com firmeza para fechar.

أمسك بالزجاجة على فوهة الخزان. عبي الخزان حتى الخط. أعد تركيب السدادة، واضغط عليها بشدة لإغلاقها.

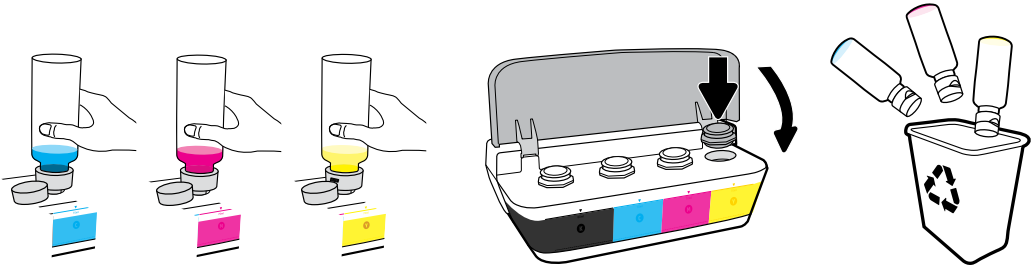

Repita as etapas para cada cor. Feche a tampa. Guarde a tinta preta restante para reabastecer.

كرر الخطوات المذكورة لكل لون. أغلق الغطاء. احتفظ بالحبر الأسود المتبقي لإعادة التعبئة.

2

Desembalar o equipamento e ligá-lo PT

AR فك الحزمة والتشغيل

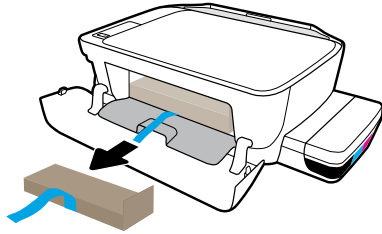
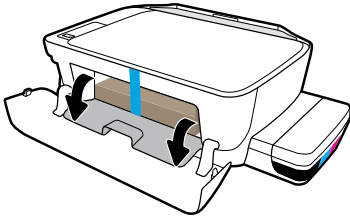
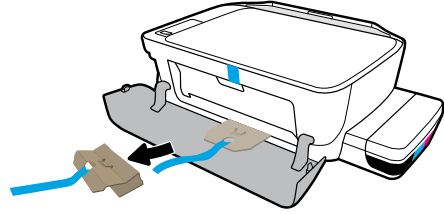
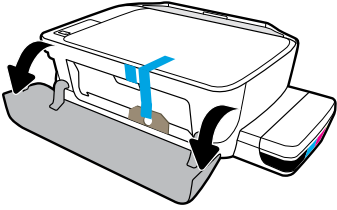

Remova o material da embalagem, a fita e as duas proteções de papelão.

أزل مواد التغليف والأشرطة وحاجزي الكرتون.

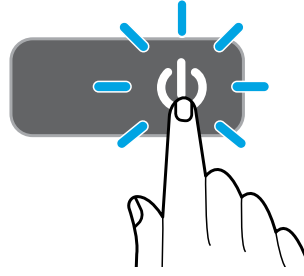
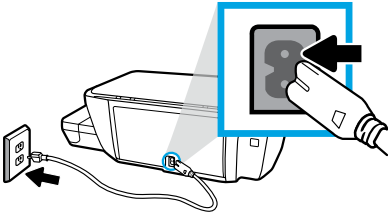

Conecte o cabo de alimentação e ligue a impressora.

وَضِّل سلك الطاقة ثم قم بتشغيل الطابعة.



USB



Conecte o cabo USB somente quando solicitado durante a instalação do software.

وَضِّل كابل USB فقط عند ظهور مطالبة أثناء تثبيت البرنامج.

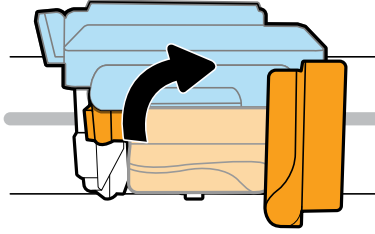
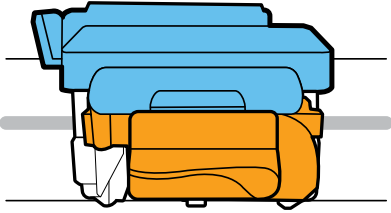
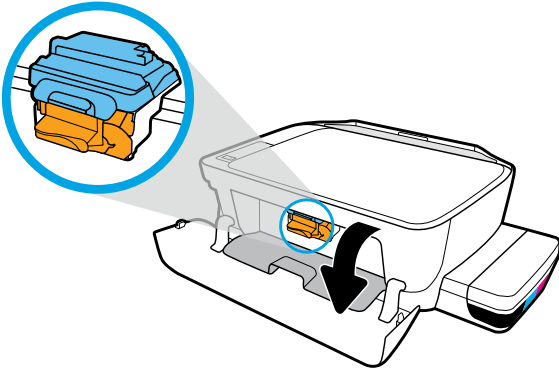

Aguarde o carro de impressão se mover para o centro do equipamento e parar. Gire o manípulo laranja.

انتظر حتى تنتقل عربة الطباعة إلى الوسط فتتوقف. دَوِّر المقبض البرتقالي.

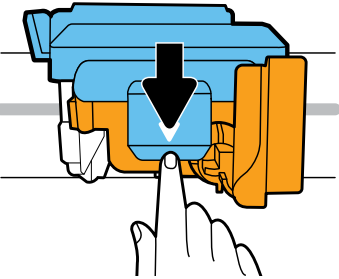

Pressione a trava azul para baixo para abri-la.

اضغط المزلاج الأزرق للأسفل لفتحه.

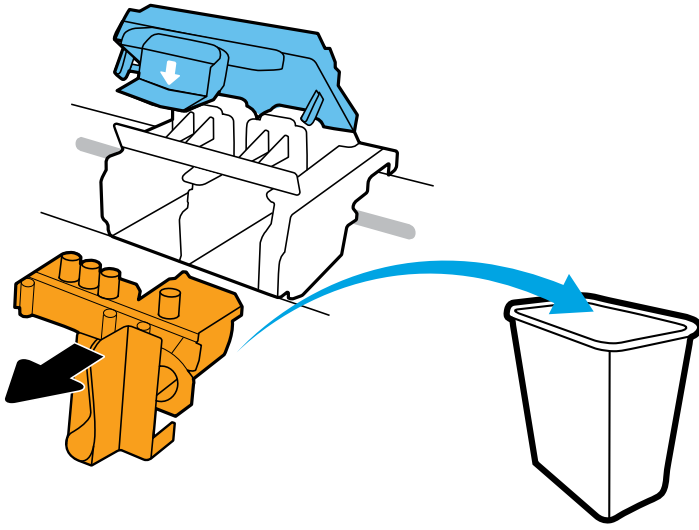

Remove e descarte a peça laranja de plástico. Manipule com cuidado para evitar manchas de tinta.

أزل القطعة البلاستيكية البرتقالية فتخلص منها. ناولها بحرص لتفادي التلطيخ ببقع الحبر.

3

Instalar os cabeçotes de impressão PT

AR تثبيت رؤوس الطباعة

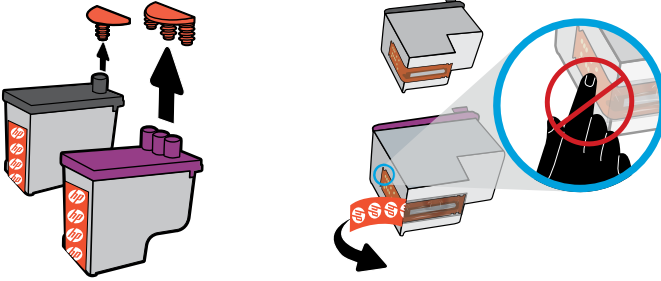
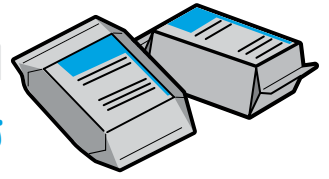

Remova os tampões da parte superior dos cabeçotes de impressão e remova a fita dos contatos utilizando as abas.

أزل السدادات من أعلى رؤوس الطباعة، ثم أزل الأشرطة اللاصقة من نقاط التلامس باستخدام الألسنة.

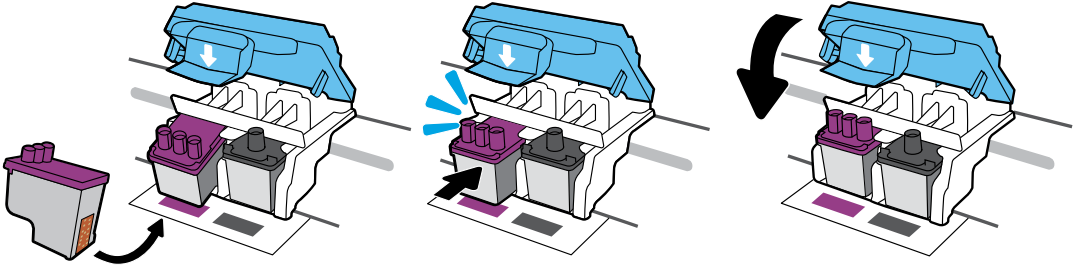

Deslize os cabeçotes de impressão até que se encaixem. Feche a trava azul com firmeza.

أزلق رؤوس الطباعة إلى الداخل حتى تنغلق في مكانها. أغلق المزلاج الأزرق بإحكام.

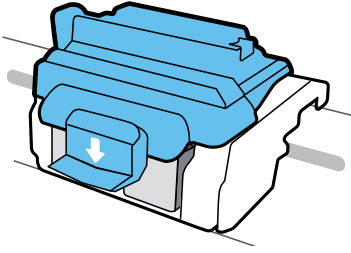

IMPORTANT! Mantenha a trava azul fechada após a instalação do cabeçote de impressão.

هام! احتفظ بالمزلاج الأزرق مغلقاً بعد تركيب رؤوس الطباعة.

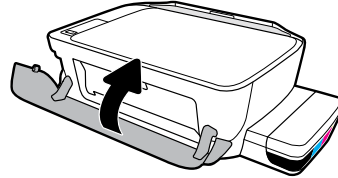
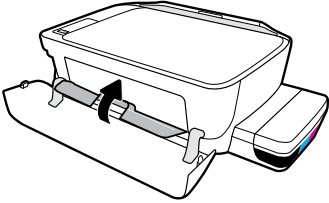

Feche a porta de acesso aos cabeçotes e a porta frontal.

أغلق باب الوصول إلى رؤوس الطباعة، ثم أغلق الباب الأمامي.

4

Colocar papel **PT**

AR تحميل الورق

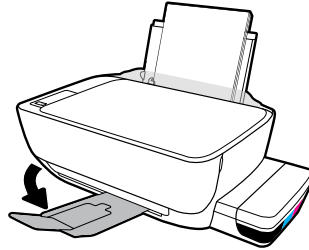
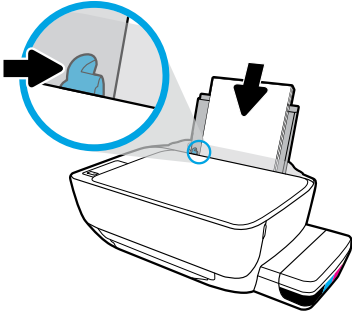
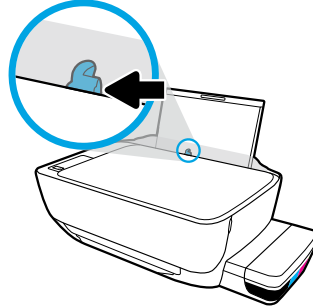
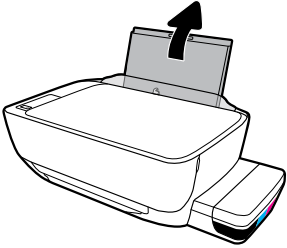

Puxe a bandeja de entrada. Coloque papel branco comum e ajuste o guia. Puxe a bandeja de saída e a extensão.

اسحب درج الإدخال للخارج. قم بتحميل ورق أبيض عادي واضبط الموجه. اسحب درج الإخراج وملحق التمديد للخارج.

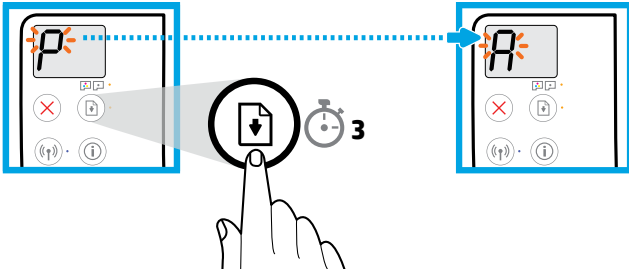

Pressione  (Retomar) por três segundos. Aguarde que página de alinhamento seja impressa quando o "P" intermitente se tornar um "A".

اضغط على  (استئناف) لمدة 3 ثوان. انتظر حتى تتم طباعة صفحة المحاذا عندما يتغير الحرف "P" الوامض إلى الحرف "A".

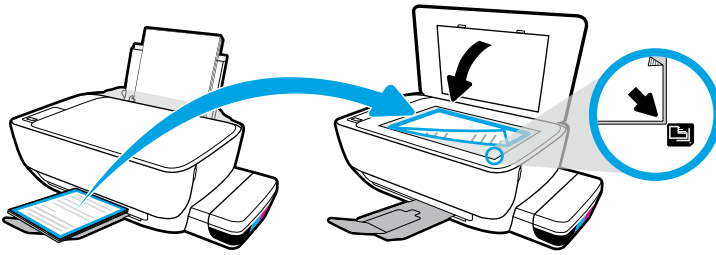

Coloque a página de alinhamento no vidro do scanner.

ضع صفحة المحاذا على زجاج الماسحة الضوئية.

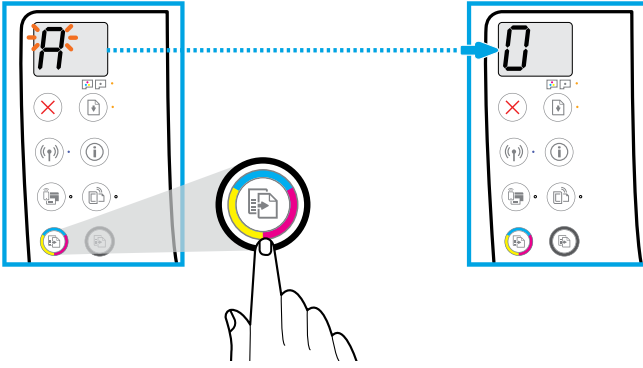

i A impressora pode emitir sons fracos temporariamente.

قد تصدر الطابعة أصواتاً خافتة بشكل مؤقت.

Pressione  (Cópia colorida) para concluir o alinhamento do cabeçote de impressão. Continue a instalação quando "A" mudar para "0".

اضغط  (النسخ بالألوان) لإكمال محاذاة رأس الطباعة. تابع الإعداد إذا تغير الحرف "A" إلى "0".



123.hp.com

123.hp.com →

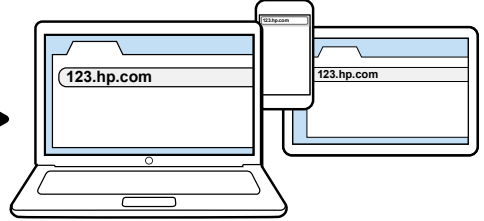

Digite **123.hp.com** em um navegador da web no seu computador ou dispositivo móvel para baixar e instalar o software da impressora HP ou aplicativo HP Smart.

Observação para usuários do Windows®: Usuários de Windows também podem solicitar um CD do software da impressora em **www.support.hp.com**.

Registre sua impressora online durante a instalação do software ou aplicativo móvel. Também é possível saber mais sobre o registro em **www.register.hp.com**.

Precisa de ajuda?

Pressione ⓘ (Informações) no painel de controle da impressora para imprimir uma página de informações sobre a conexão dos dispositivos móveis.

أدخل **123.hp.com** في مستعرض الويب على الكمبيوتر أو الجهاز المحمول لتنزيل برنامج طابعة HP أو تطبيق HP Smart وتثبيتهما.

ملاحظة لمستخدمي نظام التشغيل Windows®: يمكنك أيضًا طلب القرص المضغوط الذي يحتوي على برنامج الطابعة على **www.support.hp.com**.

قم بتسجيل طابعتك على الإنترنت خلال تثبيت البرنامج أو التطبيق المحمول. يمكنك أيضًا الاطلاع على معلومات بخصوص التسجيل على **www.register.hp.com**.

هل تحتاج إلى المساعدة؟

اضغط ⓘ (المعلومات) من لوحة التحكم في الطابعة لطباعة صفحة معلومات عن الاتصال بالأجهزة المحمولة.



IMPORTANTE: Leia as páginas a seguir para evitar danos à impressora.

هام: اقرأ الصفحات التالية لتجنب تلف الطابعة.



Sempre mantenha os níveis adequados de tinta PT

حافظ على مستويات الحبر المناسبة دائمًا AR

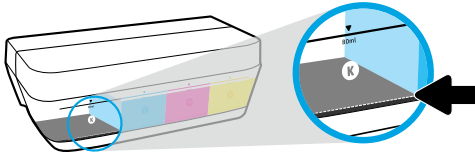

Sempre reabasteça a tinta antes que ela fique abaixo da linha.

احرص دائمًا على تعبئة الحبر قبل أن ينخفض إلى أسفل الخط الأدنى.

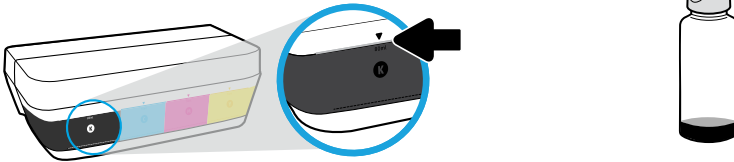

Encha de tinta até a linha superior. Pode restar um pouco de tinta nas garrafas.

عبئ الحبر إلى الخط الأعلى. قد تبقى كمية معينة من الحبر في الزجاجات.

 Os serviços de assistência técnica e manutenção decorrentes do reabastecimento impróprio dos tanques de tinta e/ou uso de tintas que não sejam da HP não serão cobertos pela garantia.

لا يغطي الضمان أية عمليات صيانة أو إصلاح للمنتج تنتج عن تعبئة خزانات الحبر بشكل غير صحيح و/أو باستخدام الأحبار من غير صنع HP.



Manter a trava fechada **PT**

AR احتفظ بالمزلاج مغلقاً

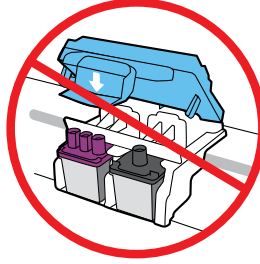
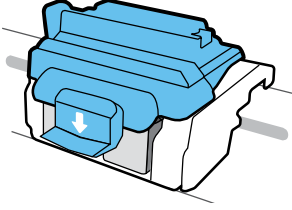

Após a instalação, não abra a trava azul a menos que seja para instalar novos cabeçotes de impressão ou para movimentar a impressora para fora de casa ou do escritório.

بعد الإعداد، لا تفتح المزلاج الأزرق إلا إذا كنت تتركب رؤوس طباعة جديدة أو تنقل الطابعة إلى خارج منزلك أو مكتبك.



Movimentar a impressora após a instalação PT

AR نقل الطابعة بعد الإعداد

Curta distância: se você movimentar a impressora dentro de casa ou do escritório, mantenha a trava azul fechada e mantenha a impressora nivelada.

Longa distância: se for transportar a impressora para fora da casa ou do escritório, acesse www.support.hp.com ou entre em contato com a HP.

مسافة قصيرة: إذا كنت تنقل الطابعة داخل منزلك أو مكتبك، فاحتفظ بالمزلاج الأزرق مغلقاً محتفظاً بالطابعة مستوية.

مسافة طويلة: إذا قمت بنقل الطابعة خارج منزلك أو مكتبك فتفضل بزيارة www.support.hp.com أو اتصل بشركة HP.
