

CONHEÇA SUA LAVADORA DE ALTA PRESSÃO

- 1** Pistola ergonômica
- 2** Alça de transporte
- 3** Agulha desentupidora
- 4** Conexão com a mangueira de alta pressão
- 5** Lança
- 6** Botão Liga/Desliga
- 7** Enrolador de cabo
- 8** Porta acessórios
- 9** Engate rápido
- 10** Cabo de alimentação

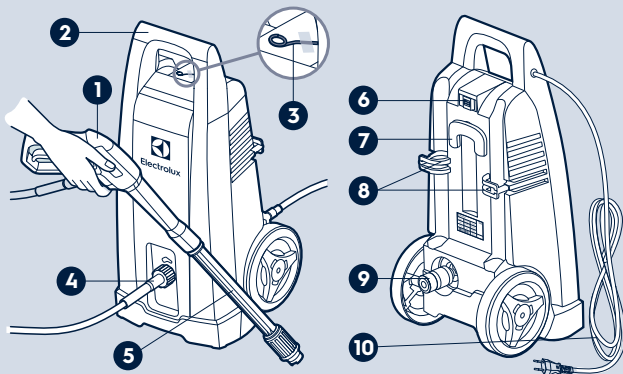

- 1** Ao abrir a embalagem do produto, destaque o **certificado de garantia** que está localizado em uma das abas da caixa;

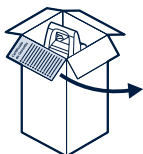

- 2** Retire os **acessórios do produto** (rodas/aplicador de detergente/ pistola/mangueira/ engate rápido/ lança). Os acessórios podem variar de acordo com o modelo, consulte o manual de instruções;

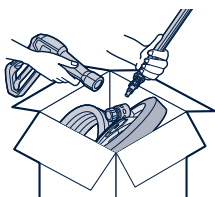

- 3** Em seguida, retire a **lavadora de alta pressão** por completo;

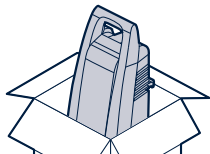

- 4** Monte as **rodas** no produto conforme indicação;

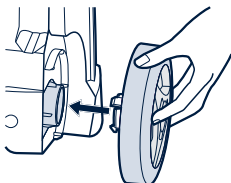

- 5** Conecte a **mangueira** na sua lavadora de alta pressão;

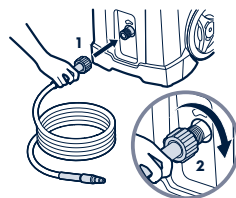

- 6** Conecte a **pistola** na mangueira;



- 7** Conecte o **acessório** desejado na pistola;

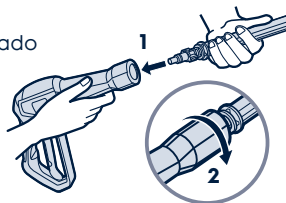

- 8** Monte o **engate rápido** na sua mangueira de jardim e em seguida conecte na **entrada traseira** da lavadora conforme imagem;

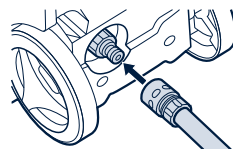

- 9** Certifique que o produto esteja **desligado**. O botão liga/desliga está localizado na parte traseira do produto;

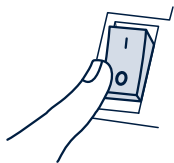

- 10** Verifique na etiqueta a **tensão (V)** do seu produto e conecte o plugue na tomada;

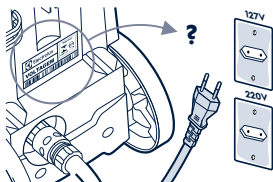

- 11** Após realizar todas as etapas anteriores, **ligue o produto** no botão liga/desliga;

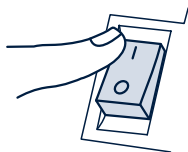

- 12** O produto entrará em operação apenas quando o **gatilho da pistola** for acionado.

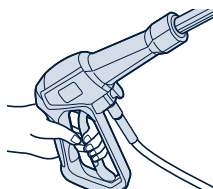

- 13** Para evitar oscilação de pressão e de ruído do motor, é necessário retirar o ar do sistema antes de iniciar o uso do equipamento, conforme os passos a seguir:

- 1.** Desconecte a lança da pistola, empurrando-a contra o encaixe e girando-a no sentido anti-horário, conforme as imagens;

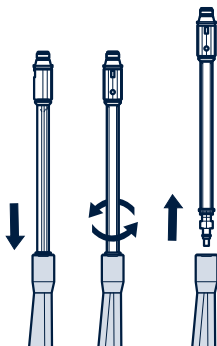

- 2.** Alimente a lavadora com água e pressione o gatilho por aproximadamente 60 segundos para que todo o ar que está no sistema saia. Após esse procedimento, deve-se conectar a lança novamente e utilizar a lavadora normalmente.

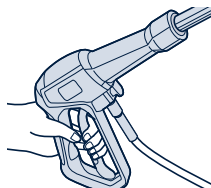

- 14** Em caso de **entupimento do bico** de alta pressão, realize o seguinte procedimento:

- 1.** Desconecte a lança da pistola, gire para abrir a saída de água e insira a agulha desentupidora que acompanha o produto no orifício localizado na frente da lança;
- 2.** Movimente a agulha dentro do bico até que a sujeira saia pelo outro lado;
- 3.** Lave a lança, preferencialmente, pela frente e conecte-a novamente.

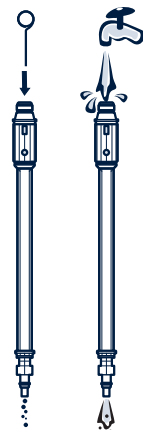

- 15** Para evitar que o **entupimento da mangueira** prejudique o funcionamento da pistola, realize frequentemente o seguinte procedimento:

- 1.** Desencaixe a conexão para a mangueira da parte traseira da sua lavadora;

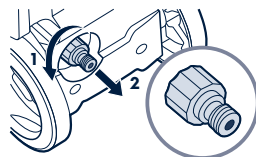

- 2.** Retire a peneira que fica na parte interna da conexão e lave as peças com água corrente.

