

## INSTRUÇÕES DE USO

### Liquidificador Power Max 700

Você acaba de adquirir um produto ARNO da mais alta tecnologia e qualidade e por isso agradecemos a sua confiança. Para melhor entender e aproveitar todas as funções deste aparelho e utilizá-lo com toda a segurança, **leia atentamente as recomendações a seguir e as instruções de uso do produto. Não jogue fora este Manual de Instruções.** Guarde-o para eventuais consultas.

### RECOMENDAÇÕES E ADVERTÊNCIAS IMPORTANTES PARA MANUSEIO DESTE PRODUTO:

A ARNO está atenta com a qualidade dos seus produtos e preocupa-se com a segurança pessoal dos seus consumidores. Por esta razão, antes de utilizar pela primeira vez o produto, **leia atentamente as recomendações e as instruções de uso.** Delas dependem um perfeito funcionamento do produto e a sua segurança, assim como a de terceiros. **Este aparelho não foi concebido e não deve ser utilizado nas seguintes aplicações nas quais não há cobertura da garantia contratual: cozinhas coletivas em estabelecimentos comerciais, escritórios e outros ambientes de trabalho; residências rurais; por clientes em hotéis, motéis e outros estabelecimentos do tipo comercial; em ambientes do tipo pousadas.**

**a. Antes de ligar o plugue na tomada, certifique-se de que a tensão elétrica (voltagem) é compatível com a indicada no produto (127V ou 220V).** Caso a tensão elétrica (voltagem) não seja compatível, poderá provocar danos ao produto e prejudicar a sua segurança pessoal.

**b. Este produto foi projetado e recomendado apenas para uso doméstico.** O uso comercial e/ou profissional poderá provocar danos ao produto e prejudicar sua segurança pessoal. Sua utilização nessas condições acarretará perda da garantia contratual.

**c. Nunca use o produto com as mãos molhadas, nem o submerja em água ou qualquer outro líquido, a fim de evitar choques elétricos e danos ao produto.** Por se tratar de aparelho elétrico é aconselhável que o usuário evite operar o produto com os pés descalços, precavendo-se contra choques.

**d. Este produto não se destina a utilização por pessoas (inclusive crianças) com capacidades físicas, sensoriais ou mentais reduzidas, ou por pessoas com falta de experiência e conhecimento, a menos que tenha recebido instruções referentes à utilização do produto e estejam sob a supervisão de uma pessoa responsável pela sua segurança.** Recomenda-se que as crianças sejam vigiadas para assegurar que não estejam brincando com o aparelho.

**e. Desligue o plugue da tomada quando não estiver utilizando o produto ou quando for limpá-lo.** Um pequeno descuido poderá, involuntariamente, ligar o aparelho e provocar acidentes.

**f. Nunca utilize o produto com o cordão elétrico ou o plugue danificados, a fim de evitar acidentes, como choque elétrico, curto circuito ou queimadura.** Para evitar riscos, a aquisição e substituição do cordão elétrico devem ser feitas na Assistência Autorizada Arno.

**g. Nunca tente desmontar ou consertar o produto, por si ou por terceiros não habilitados, para evitar acidentes e para não perder a garantia contratual.** Leve-o a uma Assistência Autorizada Arno.

**h. Ao ligar ou desligar o plugue da tomada, certifique-se de que os seus dedos não estão em contato com os pinos do plugue, para evitar choque elétrico.**

**i. Nunca transporte o produto pelo cordão elétrico e não retire o plugue da tomada puxando-o pelo cordão, para não afetar o seu bom funcionamento e evitar eventuais acidentes.**

**j. O uso de peças ou acessórios, principalmente cordão elétrico, que não sejam originais de fábrica, pode provocar acidentes pessoais, causar danos ao produto e prejudicar seu funcionamento, além de implicar na perda da garantia contratual.**

**k. Não deixe o produto funcionando ou conectado à tomada enquanto estiver ausente, mesmo que seja por instantes, principalmente onde houver crianças para que acidentes sejam evitados.**

**l. Não ligue outros aparelhos na mesma tomada, utilizando-se de benjamins ou extensões, evitando sobrecargas elétricas que causariam danos aos componentes do produto e provocariam sérios acidentes.**

# ARNO

## Power max 700

### APRESENTAÇÃO DO PRODUTO

1. Tampa do copo
2. Copo transparente graduado
3. Faca integrada
4. Botão seletor de velocidades, função pulse/autoclean
5. Base motora

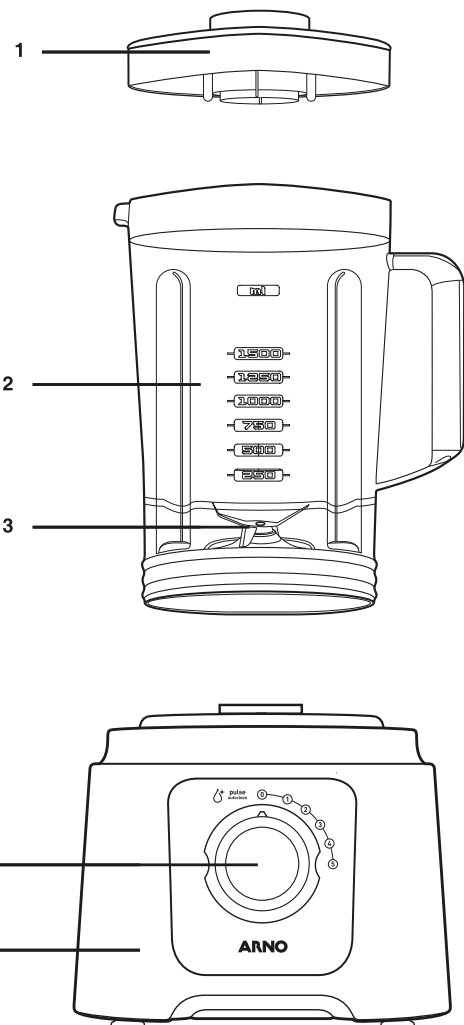

CARACTERÍSTICAS	
Velocidades	5 velocidades + pulse
Capacidade do copo	3.1 litros capacidade total - 1.5 litros capacidade utilizável para líquidos frios e 1.25 litros para líquidos quentes.
PULSE	Função para agitação intermitente
AUTOCLEAN	Função para facilitar a limpeza do produto

### PRIMEIRO USO

As instruções de uso e ilustrações a seguir irão auxiliá-lo na correta utilização do produto. **Leia-as atentamente.**

### LIMPEZA ANTES DA PRIMEIRA UTILIZAÇÃO

Lave o copo, a tampa e a faca, antes da primeira utilização (ver o item CONSERVAÇÃO E LIMPEZA para detalhes). Certifique-se de que o interruptor esteja na posição desligado e o plugue desconectado da tomada.

### UTILIZANDO O LIQUIDIFICADOR

Trave o copo do liquidificador sobre a base da unidade do motor e gire no sentido horário. (fig. 1).



Figura 1

O liquidificador ARNO possui uma tampa com sistema simples de travamento, basta encaixá-la na boca do copo (fig. 2).

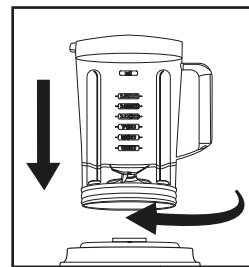

Figura 2

Selecione a velocidade desejada, girando o botão no sentido horário (fig. 3).

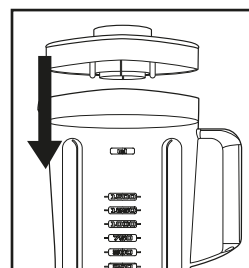

Figura 3

Selecione a função pulse/autoclean girando e segurando o botão no sentido anti-horário (fig. 4). Quando o botão for solto desta posição ele retorna automaticamente na posição "0" (desligado).

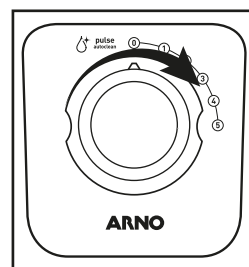

Figura 4

Coloque os ingredientes, primeiro os líquidos e depois os sólidos. Adicione água ou outro líquido na proporção adequada ao preparo, para os outros ingredientes sólidos, corte-os e coloque no copo do liquidificador. Feche com a tampa (fig. 5).

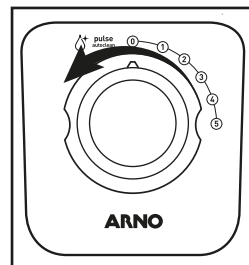

Figura 5

Remova o copo da base motora, girando o copo no sentido anti-horário, deixando sempre a tampa travada no copo (fig. 6).

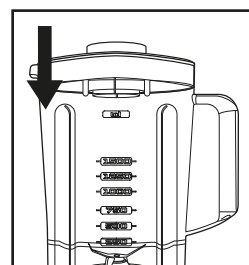

Figura 6

### CONSERVAÇÃO E LIMPEZA

- Cuidadosamente, após confirmar que o aparelho está desligado e fora da tomada, lave a tampa, o copo e as facas com água, sabão neutro e uma esponja macia. Utilize o lado menos abrasivo da esponja.
- Utilize apenas um pano macio umedecido com água ou água e sabão neutro para limpar a base motora e jamais a submerja na água ou em outro líquido, pois o interruptor e cordão elétrico com plugue ficam acoplados a ela. Isso pode danificar seriamente o produto, causar problemas elétricos no aparelho e na rede elétrica, além de acidentes.
- Não utilize produtos abrasivos para não danificar o aparelho.
- A limpeza da base motora só pode ser feita com um pano umedecido em água ou em água e sabão neutro. Qualquer outro produto de limpeza pode causar danos ao produto.

### ATENÇÃO (para sua própria segurança e a de terceiros)

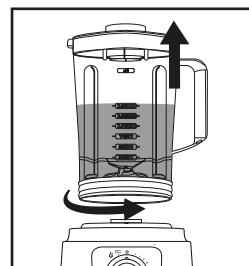
- **Não encha o copo do liquidificador e não processe líquidos quentes ou alimentos em temperaturas superiores a 80° C. Esta é a temperatura onde o líquido não está fervendo, mas produz uma notável quantidade de vapor. Quando liquidificar ingredientes quentes, não ultrapasse a marca de 1.250 ml do copo. Sempre comece girando o botão de velocidades para Pulsar, pelo menos duas vezes. Então, selecione a velocidade desejada. Este procedimento é o mais seguro no momento que o vapor sai do copo. Mantenha as mãos e outras partes expostas do corpo, longe da tampa e do orifício da tampa para prevenir possíveis acidentes, como queimaduras.**
- **Quando alimentos quentes forem ser preparados, certifique-se de que a tampa tenha sido completamente fechada.**
- **A tampa do copo do liquidificador deverá permanecer fechada e travada durante o funcionamento do aparelho.**
- **Nunca ligue o produto com o copo vazio e não remova a tampa do copo antes da parada total das facas.**
- **As facas são afiadas e devem ser manuseadas com cuidado, evitando acidentes graves.**
- **Não mantenha qualquer contato com as facas e nem introduza utensílios (facas, colheres, garfos, etc.) no copo, enquanto o produto estiver em funcionamento, para evitar acidentes pessoais, com terceiros, ou causar danos ao produto. Uma espátula poderá ser utilizada somente quando o produto estiver desligado da tomada.**
- **Não encha o copo acima da marca de 1.500 ml.**
- **Verifique se o seletor de velocidades está na posição "0" (desligado) antes de inserir o plugue na tomada.**
- **O liquidificador se destina somente para a preparação de bebidas alimentícias, ou seja, não pode ser utilizado para preparar nenhum tipo de substância química prejudicial quando ingerida.**
- **Retirar dos alimentos caroços e cascas duras que possam danificar o aparelho e colocar sua segurança em risco.**
- **A garantia não cobre a troca do copo do liquidificador caso tenha sido danificado por mau uso. Para evitar danos, mantenha o produto bem armazenado e limpo e sempre verifique se o copo do liquidificador está travado durante o funcionamento do aparelho.**

### RECEITA BÁSICA

#### BOLO RÁPIDO DE CENOURA

##### Ingredientes:

- 350 g de cenouras médias
- 4 ovos
- 1 copo de óleo
- 300 g de açúcar
- 300 g de farinha de trigo
- 20 g de fermento em pó

##### Modo de fazer:

Coloque a cenoura cortada em rodela finas com os ovos e o óleo no copo do liquidificador e bata por 30 segundos. Junte e misture em uma tigela a farinha de trigo, o açúcar e o fermento. Despeje o conteúdo do copo do liquidificador na tigela e misture todos os ingredientes até se obter uma massa homogênea. Coloque a preparação em um refratário ou assadeira de alumínio untado e enfarinhado. Asse por 40 minutos em temperatura média (180° C). Se quiser, prepare uma cobertura com 4 colheres de sopa de chocolate em pó, 1 colher de margarina, 2 colheres de açúcar e meio copo de leite em fogo brando e espalhe a mistura sobre o bolo furando-o com um garfo.

### TERMO DE GARANTIA CONTRATUAL

#### I - PRAZO E COMPROVAÇÃO DA GARANTIA

1. O produto abaixo identificado é garantido pelo seu fabricante e/ou importador (SEB do Brasil), pelo prazo de **um ano** (12 meses), contando a partir da data de sua aquisição pelo primeiro Consumidor, sendo: 03 (três) meses de garantia legal e, 09 (nove) meses de garantia contratual cedida pelo fabricante SEB do Brasil Produtos Domésticos Ltda.
2. Para a comprovação desse prazo, o consumidor deverá apresentar este Termo de Garantia, devidamente preenchido, junto com a 1ª via da nota fiscal de compra, ou outro documento fiscal equivalente, desde que identifique o produto.  
**Exija do estabelecimento comercial revendedor, o preenchimento correto deste Termo de Garantia.**

#### II - ABRANGÊNCIA DE GARANTIA

1. Esta garantia contratual é dada ao produto abaixo identificado, exclusivamente contra eventuais defeitos decorrentes de projeto, fabricação, montagem, ou quaisquer outros vícios de qualidade que o tornem impróprio ou inadequado ao uso regular.
2. Esta garantia contratual não abrange as partes acessórias do produto.

#### III - EXCLUSÃO DE GARANTIA

A garantia **não abrangerá**, sendo, pois, ônus do consumidor:  
**a)** os danos sofridos pelo produto, ou seus acessórios, em consequência de acidente, maus tratos, manuseio ou uso incorreto e inadequado;  
**b)** os danos sofridos pelo produto, em consequência de sua utilização para finalidades diversas das especificadas pelo fabricante e/ou importador (SEB do Brasil), ou incompatíveis com a destinação do mesmo.

#### IV - LOCAL ONDE A GARANTIA DEVERÁ SER EXERCITADA

1. Os consertos em garantia somente deverão ser efetuados por uma Assistência Autorizada, devidamente nomeada pelo fabricante e/ou importador (SEB do Brasil), que, para tanto, se utilizará de técnicos especializados e de peças originais, garantindo o serviço executado.
2. O ônus pelo transporte do produto até a Assistência Autorizada, independente do motivo, será arcado pelo consumidor, com exceção dos produtos do gênero Lavadora de Roupas.

#### V - CESSAÇÃO DA GARANTIA

1. Não confie o conserto do produto abaixo identificado a curiosos, pessoas ou oficinas não autorizadas e não credenciadas pelo seu fabricante e/ou importador (SEB do Brasil).
2. Se isto vier a ocorrer a garantia cessará, de imediato.
3. **O produto abaixo identificado foi projetado para funcionamento em uso doméstico, única e exclusivamente. A sua utilização, para o uso não doméstico, industrial ou comercial, acarretará a cessação imediata da garantia.**

#### VI - RECOMENDAÇÕES ESPECIAIS

1. Antes de colocar o produto em funcionamento, **leia atentamente as instruções de uso e/ou instalação contidas no próprio aparelho, na embalagem, ou no manual respectivo. Siga-as rigorosamente. Elas são a sua segurança.**
2. Certifique-se de que a tensão elétrica (voltagem) a ser utilizada é a mesma indicada no aparelho (127V ou 220V). Verifique se a instalação elétrica do local está correta e perfeita como também se a frequência Hz é correspondente a do país em que o produto está sendo utilizado.
3. Para evitar danos, mantenha o produto bem armazenado e limpo, em ambiente protegido das intempéries (chuva, vento, umidade, raios solares, etc.).
4. Não introduza quaisquer objetos estranhos à função próprio do produto, principalmente quando este estiver em funcionamento, evitando acidentes.

#### VII - SEB DO BRASIL PRODUTOS DOMÉSTICOS LTDA.

Av. Industrial Alda Bernardes de Faria e Silva, 1881 - Galpão - 1BL, 2BL, 3BL, 4BL, 5BL, 6BL, 9BL, 10B, 11B - 27580-000 - Itatiaia - RJ - CNPJ: 61.077.830/0023-17 - Indústria Brasileira

Nossa rede de assistência técnica autorizada pode ser consultada através do SITE ARNO ([www.arno.com.br](http://www.arno.com.br)) ou do SAC no (0XX11) 2060-9777, que também está disponível para esclarecimentos de quaisquer dúvidas e sugestões com relação aos nossos produtos e serviços.

#### IDENTIFICAÇÃO DO CONSUMIDOR E DO PRODUTO

Nome do consumidor ou presenteado: \_\_\_\_\_  
Endereço: \_\_\_\_\_  
Produto adquirido: \_\_\_\_\_  
Nº de série do produto: \_\_\_\_\_  
Nota Fiscal Nº: \_\_\_\_\_ Data: \_\_\_\_ / \_\_\_\_ / \_\_\_\_  
Nome do revendedor: \_\_\_\_\_

CARIMBO DO REVENDEDOR



## INSTRUCCIONES DE USO

### Liquidificador Power Max 700

Usted acaba de adquirir un producto ARNO de la más alta tecnología y calidad y por iso, agradecemos su confianza. Para entender mejor y aprovechar todas las funciones del producto y usarlo con toda seguridad, **lea atentamente las recomendaciones a seguir y sus instrucciones de uso. No deseché este Manual de Instrucciones.** Guárdelo para eventuales consultas.

### RECOMENDACIONES Y ADVERTENCIAS IMPORTANTES PARA EL MANEJO DE ESTE PRODUCTO:

**ARNO, atenta a la calidad de sus productos, se preocupa también con la seguridad personal de sus consumidores.** Por esta razón, antes de utilizar por primera vez el producto, **lea atentamente las recomendaciones e instrucciones de uso.** De ellas dependen un perfecto funcionamiento del producto y su seguridad, así como la de terceros. **Este dispositivo no está diseñado y no debe ser utilizado en las siguientes aplicaciones en las que no hay cobertura de la garantía: cocinas colectivas en tiendas, oficinas y otros entornos de trabajo; casas rurales; por los clientes en hoteles, moteles y otros establecimientos de tipo comercial; en entornos de tipo B.**

**a. Antes de enchufar a la tomada asegúrese que la tensión eléctrica es compatible con la indicado en el producto (127V o 220V).** Si la tensión eléctrica no es compatible puede provocar daños al producto y a su seguridad.

**b. Este producto fue proyectado, fabricado y es recomendado solo para uso doméstico.** Por lo tanto, si sometido al uso comercial y/o profesional puede provocar daños y accidentes personales. Su uso en estas condiciones tendrá como consecuencia la pérdida de la garantía contractual.

**c. Para evitar descargas eléctricas, nunca use el producto con las manos mojadas, o sobre superficies húmedas, no moje las partes eléctricas del producto ni lo sumerja en agua.**

**d. Este producto no se destina para la utilización por personas (incluidos niños) con capacidad físicas, sensoriales o mentales reducidas, o por personas con falta de experiencia y conocimiento, a menos que haya recibido instrucciones referentes a la utilización del producto o estejam sob la supervisión de una persona responsable por su seguridad. Es recomendado que los niños sean supervisados para asegurarse que no juegan con el aparato.**

**e. Desenchufe cuando esté usando el producto o cuando vaya a limpiarlo,** un pequeño descuido podra conectar el producto involuntariamente provocando accidentes.

**f. Nunca utilice el producto con el cordón eléctrico o el enchufe dañados,** a los efectos de evitar accidentes, como descargas electricas, cortocircuitos y quemaduras o incendio. La adquisición y sustitución del cordón eléctrico deben ser hechas en el Servicio Autorizado Arno.

**g. Nunca intente desmontar o reparar el producto,** para evitar accidentes y para no perder la garantía contractual. Llévelo a una Asistencia Autorizada Arno.

**h. Al conectar o desconectar el enchufe, asegúrese de que sus dedos no están en contacto con las clavijas del enchufe,** para evitar choque eléctrico.

**i. Nunca transporte el producto por el cordón eléctrico ni lo desenchufe tirando del cordón,** para no efectar el buen funcionamiento del producto y evitar posibles accidentes.

**j. El uso de piezas o accesorios, principalmente cordón eléctrico, que no sean de fábrica, puede provocar accidentes personales,** causar daños a el producto y perjudicar su funcionamiento, además de implicar la pérdida de la garantía, de acuerdo con la ley.

**k. No deje el producto funcionando o conectado en su ausencia,** aunque sea por instantes, principalmente donde haya niños para que los accidentes sean evitados.

**l. No conecte otros aparatos en la misma toma, utilizando benjamins o extensiones,** evitando sobrecargas eléctricas que causarían daños a los componentes del producto y provocarían serios accidentes.

# ARNO

## Power max 700

### PRESENTACIÓN DEL PRODUCTO

1. Tapa del vaso
2. Vaso transparente graduado
3. Cuchilla integrada
4. Botón selector de velocidades, función pulse/autoclean
5. Base motora

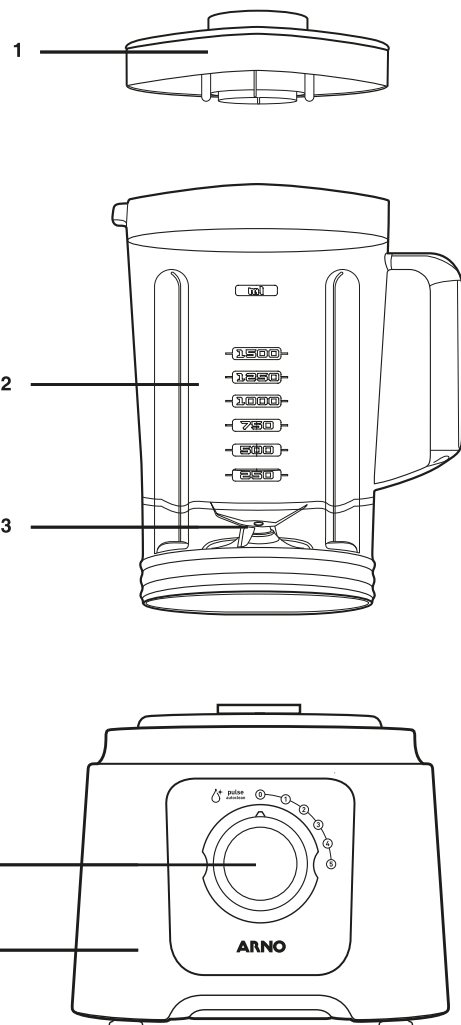

CARACTERÍSTICAS	
Velocidades	5 velocidades + pulse
Capacidad del vaso	3.1 litros capacidad total - 1.5 litros capacidad utilizable para líquidos fríos y 1.25 litros para líquidos calientes.
PULSE	Función para agitación intermitente
AUTOCLEAN	Función para facilitar la limpieza del producto

### PRIMERO USO

**Las instrucciones de uso e ilustraciones siguientes le ayudarán en la correcta utilización del producto. Lea atentamente.**

#### LIMPIEZA ANTES DEL PRIMER USO

Lave el vaso, la tapa y el cuchillo, antes de la primera utilización (véase el apartado CONSERVACIÓN Y LIMPIEZA para detalles). Asegúrese de que el interruptor esté en la posición de apagado y el enchufe desconectado de la toma de corriente.

#### UTILIZANDO EL LIQUIDIFICADOR

Trae el vaso de la batidora sobre la base de la unidad del motor, y gire en sentido horario. (fig. 1).



Figura 1



Figura 2

La licuadora ARNO posee una tapa con sistema simple de bloqueo, basta con encajarla en la boca del vaso (fig. 2).

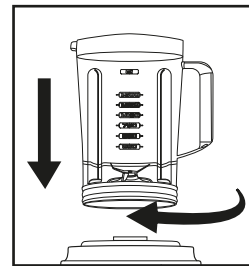

Figura 3

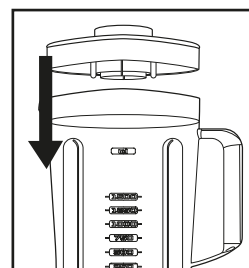
Seleccione la velocidad deseada, girando el botón en horario (fig. 3).

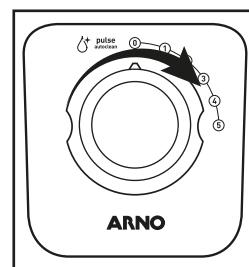

Figura 4

Seleccione la función pulse / autoclean girando y sosteniendo el botón en el sentido contrario a las agujas del reloj (fig 4). Cuando el botón se suelta de esta posición, vuelve automáticamente a la posición "0" (apagado).

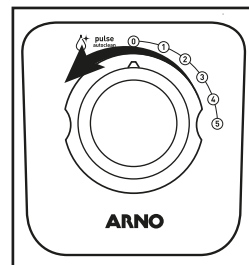

Figura 5

Coloque los ingredientes, primero los líquidos y luego los sólidos. Añada agua u otro líquido en la proporción adecuada a la preparación, para los otros ingredientes sólidos, corte y coloque en el vaso de la licuadora. Cierre con la tapa (fig 5).

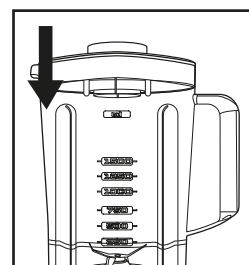

Figura 6

Retire el vaso de la base motora, girando el vaso en el sentido antihorario, dejando siempre la tapa trabada en el vaso (fig 6).

### CONSERVACIÓN Y LIMPIEZA

- Cuidadosamente, después de confirmar que el dispositivo está apagado y desconectado, lave la tapa, el vaso y las cuchillas con agua, jabón neutro y una esponja suave. Utilice el lado menos abrasivo de la esponja.
- Utilice sólo un paño suave humedecido con agua o agua y jabón neutro para limpiar la base motora y jamás la sumerja en el agua o en otro líquido, ya que el interruptor y el cordón eléctrico con enchufe se acoplan a ella. Esto puede dañar seriamente el producto, causar problemas eléctricos en el aparato y en la red eléctrica, además de accidentes.
- No utilice productos abrasivos para no dañar el aparato.
- La limpieza de la base motora sólo se puede hacer con un paño humedecido en agua o en agua y jabón neutro. Cualquier otro producto de limpieza puede causar daños al producto.

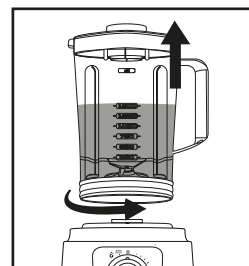
#### ATENCIÓN (para su propia seguridad y la de terceros)

- **No llene el vaso de la licuadora y no procese líquidos calientes o alimentos con temperatura superior a 80° C.** Esta es la temperatura en que el líquido no está hirviendo, pero produce una notable cantidad de vapor. Cuando licúe ingredientes calientes, no supere la marca de 1.250 ml del vaso. Siempre empiece girando el botón de velocidades hacia Pulse, por lo menos dos veces. Luego, seleccione la velocidad deseada. Este procedimiento es el más seguro en el momento en que el vapor sale del vaso. Mantenga las manos y otras partes expuestas del cuerpo, lejos de la tapa y del orificio de la tapa para prevenir posibles accidentes, como quemaduras.
- **Durante la elaboración de comida caliente, asegúrese que la tapa esté completamente cerrada.**
- **La tapa del vaso de la licuadora debe permanecer trabada en la parte superior del vaso durante el funcionamiento del producto.**
- **Las cuchillas son afiladas y deben ser manipuladas con cuidado, evitándose accidentes.**
- **No encienda nunca el producto con el vaso vacío y no retire la tapa de lo vaso antes de la parada completa de las cuchillas.**
- **No mantenga ningún contacto con las cuhillas ni introduzca utensilios (cuchillos, cucharas, tenedores, etc.) en el vaso, mientras el producto esté en funcionamiento, para evitar accidentes personales, con terceros, o causar daños al producto. Una espátula podrá utilizarse sólo cuando el producto esté desenchufado.**
- **No llene el vaso por encima de la marca de 1.500 ml.**
- **Verifique si el selector de velocidades está en la posición "0" (desactivado) antes de enchufar el aparato.**
- **La licuadora se destina solamente a la preparación de bebidas alimenticias, es decir, no se puede utilizar para preparar ningún tipo de sustancia química perjudicial cuando se ingiere.**
- **Retirar de los alimentos huesos y cáscaras duras que puedan dañar el aparato y poner su seguridad en riesgo.**
- **La garantía no cubre el cambio del vaso de la licuadora si ha sido dañado por mal uso. Para evitar daños, mantenga el producto bien almacenado y limpio y siempre verifique que el vaso de la licuadora esté bloqueado durante el funcionamiento del aparato.**

### RECETA BÁSICA

#### TORTA RÁPIDA DE ZANAHORIAS

##### Ingredientes:

- 350 g de zanahorias medias
- 4 huevos
- 1 vaso de aceite
- 300 g de azúcar
- 300 g de harina de trigo
- 20 g de levadura en polvo

##### Modo de hacer:

Coloque la zanahoria cortada en rodajas finas con los huevos y el aceite en el vaso de la licuadora y bata por 30 segundos. Añada y mezcle en un tazón la harina de trigo, el azúcar y la levadura. Despeje el contenido del vaso de la licuadora en el tazón y mezcle todos los ingredientes hasta obtener una masa homogénea. Coloque la preparación en un refractario o asadera de aluminio untado y enharinado. Cocer durante 40 minutos a temperatura media (180° C). Si lo desea, prepare una cubierta con 4 cucharadas de chocolate en polvo, 1 cucharada de margarina, 2 cucharadas de azúcar y medio vaso de leche a fuego lento y esparce la mezcla sobre el pastel que se pega con un tenedor.

### TERMINO DE GARANTIA CONTRACTUAL

#### I - PLAZO Y COMPROBACION DE LA GARANTIA

1. El producto abajo identificado es garantizado por el importador, por el término de **un año** a partir de la fecha de su compra por el primer consumidor y obedecidas las condiciones y recomendaciones especiales aquí discriminadas.
2. Esta garantía contractual es data al producto abajo identificado, exclusivamente contra eventuales defectos originados de proyecto, fabricación, montaje, o cualesquier otros vicios de calidad que lo tornen impropio o inadecuado al uso regular.
3. Para la comprobación de este plazo, el consumidor deberá presentar este Término de Garantía, debidamente llenado, y/o la primera vía de la factura que ampara la compra o otro documento equivalente, desde que identifique el producto. **Exija, pues, del comercio, que llene correctamente este Término de Garantía.**

#### II - EXCLUSIÓN DE GARANTIA

- La garantía **no cubrirá**, siendo pues, onus del consumidor:
- a) los daños sufridos por el producto, o sus accesorios, en consecuencia de accidente, malos tratos, manejo o uso incorrecto e inadecuado;
  - b) los daños sufridos por el producto, en consecuencia de su utilización para fines distintos de los especificados por el fabricante.

#### III - DOMICILIO DE GARANTIA

1. Los reparos en garantía solamente deberán ser efectuados por un servicio técnico autorizado, nombrado por el importador, que para tanto, utilizará de técnicos especializados y repuestos originales, **garantizando el servicio ejecutado.**

#### VI - CESACION DE LA GARANTIA

1. No confie el reparo del aparato abajo identificado a personas o técnicos no autorizados por el importador.
2. Si esto ocurrir, con la consecuente violación del lacre del producto, la garantía cesará, de inmediato.
3. El producto abajo identificado fue proyectado para funcionamiento en uso doméstico, única y exclusivamente. Su utilización, para uso no doméstico, industrial o comercial, provocará la cesacion inmediata de la garantía.

#### V - RECOMENDACIONES ESPECIALES

1. Antes de poner el producto en funcionamiento, lea atentamente el manual de instrucciones de uso y/o instalación contenidas en el propio aparato, en el embalaje, o en el respectivo manual. Sigalas rigurosamente. Ellas son su seguridad.
2. Certifíquese de que el voltaje (tensión eléctrica) a ser utilizado es el mismo indicado en el aparato (127V o 220V). Verifique si la instalación eléctrica del local está correcta y perfecta.
3. Para evitar daños, mantenga el producto bien guardado y limpio, en local protegido de intemperie (lluvia, viento, humedad, rayos de sol, etc.).
4. No introduzca cualesquier objetos extraños a la función propia del producto, principalmente cuando esté en funcionamiento, evitando accidentes.

#### IDENTIFICACION DEL CONSUMIDOR Y DEL PRODUCTO

Nombre del consumidor o del regalado: \_\_\_\_\_

Dirección: \_\_\_\_\_

Producto comprado: \_\_\_\_\_

Numero de serie: \_\_\_\_\_

Factura: \_\_\_\_\_ Fecha de emisión \_\_\_\_ / \_\_\_\_ / \_\_\_\_

Nombre del comercio: \_\_\_\_\_

SELLO DEL COMERCIO

#### DIRECCIÓN DE CONTACTO



Paraguay

N.G.O S.A.E.C.A.  
Artigas 1502, Asunción, Paraguay  
Centro de Apoyo al Consumidor (595) 21 288 00 00; \*646# desde Tigo o Personal.  
Web: www.ngo.com.py/soporte

Uruguay

Juan Goldfarb S.A  
Tel 598-29022606  
Rio Negro 1617  
service@goldfarb.com.uy

Bolivia

Santa Cruz de la Sierra, Bolivia  
Av. Santos Dumont 3er anillo,  
casilla de correos 2062  
Telefono (591-3) 355 6424

**CONSUMIDOR: Si después de leer el manual de instrucciones todavía tiene dudas en relación a la utilización de este o de cualquier otro productos ARNO, o tiene sugerencias, entre en contacto con ARNO a través de nuestro ATENCIÓN AL CLIENTE: Paraguay: (595) 21 288 00 00 o Bolivia: (591-3) 355 6424. Las características generales del producto pueden sufrir alteraciones sin previo aviso.**