

# ARNO

## INSTRUÇÕES DE USO

Você acaba de adquirir um produto ARNO da mais alta tecnologia e qualidade, por isso agradecemos a sua confiança. Para melhor entender e aproveitar todas as funções deste aparelho e utilizá-lo com toda a segurança, **leia atentamente as recomendações a seguir e as instruções de uso do produto. Não jogue fora este Manual de Instruções. Guarde-o para eventuais consultas.**



POWER MIX LIMPA FÁCIL    POWER MAX 700 W LIMPA FÁCIL    POWER MAX 1400 W LIMPA FÁCIL    POWER MAX LIMPA FÁCIL DURAJAR

### RECOMENDAÇÕES E ADVERTÊNCIAS IMPORTANTES PARA O MANUSEIO DESTES PRODUTOS:

A ARNO está atenta com a qualidade dos seus produtos e preocupa-se com a segurança pessoal dos seus consumidores. Por esta razão, antes de utilizar pela primeira vez o produto, **leia atentamente as recomendações e as instruções de uso.** Delas dependem um perfeito funcionamento do produto e a sua segurança, assim como a de terceiros. **Este aparelho não foi concebido e não deve ser utilizado nas seguintes aplicações nas quais não há cobertura da garantia contratual: cozinhas coletivas em estabelecimentos comerciais, escritórios e outros ambientes de trabalho; residências rurais; por clientes em hotéis, motéis e outros estabelecimentos do tipo residencial; em ambientes do tipo pousadas.**

- Antes de ligar o plugue na tomada, certifique-se de que a tensão elétrica (voltagem) é compatível com a indicada no produto (127V ou 220V). Caso a tensão elétrica (voltagem) não seja compatível, poderá provocar danos ao produto e prejudicar a sua segurança pessoal.
- Este produto foi projetado e recomendado apenas para uso doméstico. O uso comercial e/ou profissional poderá provocar danos ao produto e prejudicar sua segurança pessoal. Sua utilização nessas condições acarretará perda da garantia contratual.
- Nunca use o produto com as mãos molhadas, nem o submerja em água ou qualquer outro líquido, a fim de evitar choques elétricos e danos ao produto. Por se tratar de aparelho elétrico é aconselhável que o usuário evite operar o produto com os pés descalços, prevenindo-se contra choques elétricos.
- É importante que se assegure que tanto as crianças quanto as pessoas com capacidades físicas, sensoriais ou mentais que se encontrem reduzidas, ou falta de experiência e conhecimento não utilizem o aparelho, somente sob supervisão de uma pessoa responsável por sua segurança. Bem como, não devem brincar com o aparelho, efetuar as tarefas de limpeza e manutenção, sob o risco de causar acidentes graves que podem comprometer a segurança daquele que está manuseando a panela de pressão e dos demais que estejam próximos.
- Desligue o plugue da tomada quando não estiver utilizando o produto ou quando for limpá-lo. Um pequeno descuido poderá, involuntariamente, ligar o aparelho e provocar acidentes.
- Nunca utilize o produto com o cordão elétrico ou o plugue danificados, a fim de evitar acidentes, como choque elétrico, curto circuito ou queimadura. Para evitar riscos, a aquisição e substituição do cordão elétrico devem ser feitas na Assistência Autorizada Arno.
- Ao ligar ou desligar o plugue da tomada, certifique-se de que os seus dedos não estão em contato com os pinos do plugue, para evitar choque elétrico.
- Nunca transporte o produto pelo cordão elétrico e não retire o plugue da tomada puxando-o pelo cordão, para não afetar o seu bom funcionamento e evitar eventuais acidentes.
- O uso de peças ou acessórios, principalmente cordão elétrico, que não sejam originais de fábrica, pode provocar acidentes pessoais, causar danos ao produto e prejudicar seu funcionamento, além de implicar na perda da garantia contratual.
- Não deixe o produto funcionando ou conectado à tomada enquanto estiver ausente, mesmo que seja por instantes, principalmente onde houver crianças para que acidentes sejam evitados.

### APRESENTAÇÃO DO PRODUTO

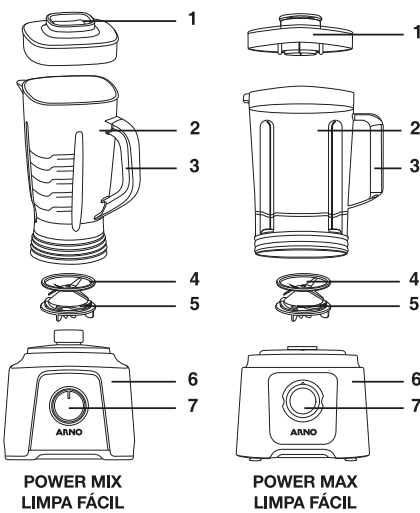

- Tampa do copo
- Copo
- Alça do copo
- Borracha de vedação
- Lâminas Powelix
- Base motora
- Botão seletor de velocidades e função pulsar tritura gelo/autolimpeza

POWER MIX LIMPA FÁCIL    POWER MAX LIMPA FÁCIL

CARACTERÍSTICAS	
Velocidades	5 e 15 + pulsar / tritura gelo / autolimpeza (dependendo do modelo)
Capacidade do copo	<ul style="list-style-type: none"><li>POWER MIX LIMPA FÁCIL: 2,5 litros (total) - 1,25 litros (utilizável)</li><li>POWER MAX 700 W LIMPA FÁCIL: 3,1 litros (total) - 1,5 litros (utilizável)</li><li>POWER MAX 1400 W / LIMPA FÁCIL DURAJAR: 3,1 litros (total) - 1,75 litros (utilizável)</li></ul>
Pulsar	Auxilia no preparo de receitas, triturando os maiores pedaços.
Tritura gelo	<ul style="list-style-type: none"><li>Tritura gelo em segundos*.</li><li>* Para o modelo Power Mix Limpa Fácil não utilizar mais que 125 gramas de gelo por vez ou 5 pedras de tamanho pequeno.</li></ul>
Autolimpeza	Auxilia na limpeza interna do copo.
Porta-fio	Compartimento interno, que facilita na hora de guardar o produto.

### INSTRUÇÕES DE USO

Antes de ligar o aparelho, certifique-se de que o copo esteja encaixado no corpo, ou seja, apoiado por igual e até o fundo no encaixe. Para isso, posicione o copo no corpo do aparelho. Em seguida, gire o copo no sentido horário até sentir que o conjunto está firme (fig. 1). **Obs: Esse produto possui sistema de segurança. Ele só liga se o copo está encaixado perfeitamente no corpo.**

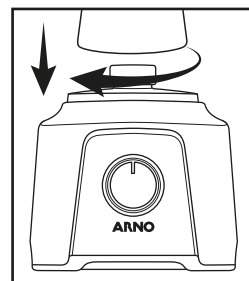

fig. 1

No novo liquidificador ARNO, a tampa possui um sistema de travamento: basta encaixá-la na boca do copo para uma fixação perfeita (fig. 2).

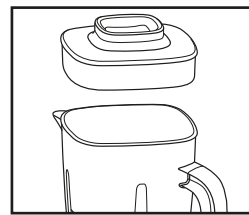
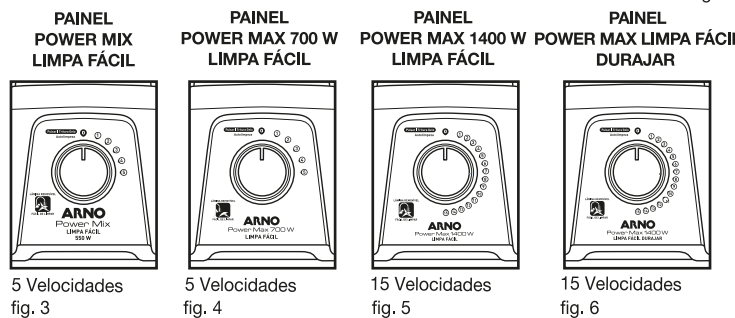

fig. 2



5 Velocidades fig. 3

5 Velocidades fig. 4

15 Velocidades fig. 5

15 Velocidades fig. 6

### LIMPA FÁCIL - SISTEMA DE LÂMINAS REMOVÍVEIS

#### LÂMINA REMOVÍVEL



#### FÁCIL DE LIMPAR

Sistema de lâminas removíveis. Facilita a lavagem das lâminas e copo de seu liquidificador.

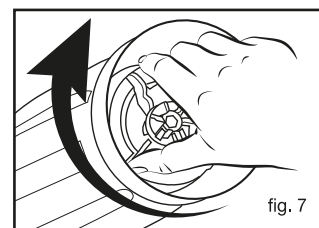

fig. 7

**REMOVENDO A LÂMINA**  
Desrosqueie a lâmina do fundo do copo no sentido horário (fig. 7).

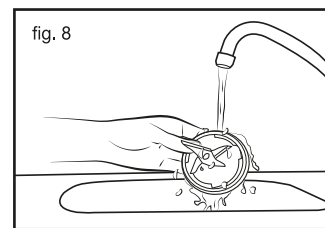

fig. 8

**LAVAGEM FÁCIL**  
Com a lâmina fora do copo, o processo de limpeza fica muito mais fácil (fig. 8).

**ATENÇÃO:**  
Recomenda-se atenção ao lavar o conjunto de lâminas destacáveis. As facas são muito afiadas e podem ocasionar ferimentos nas mãos se não manipuladas com cuidado.

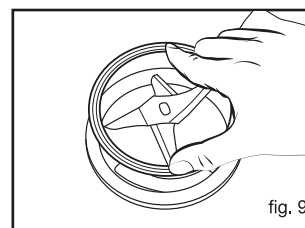

fig. 9

#### BORRACHA DE VEDAÇÃO

Coloque a borracha de vedação no conjunto das lâminas evitando vazamento no próximo processamento (fig. 9).

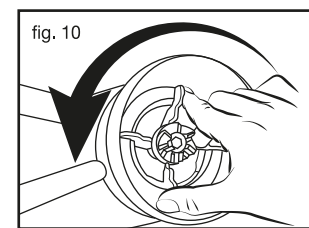

fig. 10

#### FIXANDO A LÂMINA NO COPO

Rosqueie a lâmina no fundo do copo no sentido anti-horário (fig. 10).

### ATENÇÃO

- Não encha o copo acima da marcação útil de seu aparelho (de acordo com a tabela CARACTERÍSTICA da página 2 desse manual). Ao processar alimentos quentes a quantidade útil de sua aparelho se reduz em 250 ml de acordo com o modelo de seu liquidificador.
  - Não processe líquidos ou alimentos quentes em temperatura superior a 80° C.
  - Quando líquidos ou alimentos quentes\* forem ser preparados, certifique-se de que a tampa tenha sido completamente fechada e não ligue o liquidificador de imediato. Primeiro acione a função Pulsar / Autolimpeza pelo menos duas vezes antes de selecionar a velocidade de processamento desejada. Isso ajuda a expulsar os vapores quentes que podem se acumular dentro do copo do liquidificador.
  - Ao processar alimentos quentes\*, mantenha as mãos e outras partes expostas do corpo, longe da tampa do liquidificador para prevenir possíveis acidentes como queimaduras.
  - A tampa do copo do liquidificador deverá permanecer fechada durante o funcionamento do aparelho.
  - As facas são afiadas e devem ser manuseadas com cuidado ao esvaziar o copo e durante a limpeza manual, evitando acidentes graves.
  - Nunca ligue o produto com o copo vazio e não remova a tampa do copo antes da parada total das facas.
  - Não mantenha qualquer contato com as facas e nem introduza utensílios (facas, colheres, garfos, etc.) no copo, enquanto o produto estiver em funcionamento, para evitar acidentes pessoais, com terceiros, ou causar danos ao produto. Uma espátula poderá ser utilizada somente quando o produto estiver desligado da tomada.
  - Verifique se o seletor de velocidades está na posição "0" (desligado) antes de inserir o plugue na tomada.
  - A fim de não danificar ou provocar defeitos, nunca lave as peças deste produto em lava-louças.
  - O liquidificador se destina somente para a preparação de bebidas alimentícias. Ou seja, não pode ser utilizado para preparar nenhum tipo de substância química prejudicial quando ingerida.
  - O liquidificador não se destina ao preparo de mistura sólidas e secas.
  - Retirar dos alimentos, caroços e cascas duras que possam danificar o aparelho e colocar sua segurança em risco.
  - A garantia não cobre o conserto ou troca do copo do liquidificador caso tenha sido danificado por mau uso.
  - Sempre utilize as peças originais, fabricadas exclusivamente para o modelo adquirido.
- DICA IMPORTANTE**
- Para obter um melhor desempenho com ingredientes mais duros, utilize a função Pulsar.
  - \* Temperatura máxima indicada para processamento de líquidos / alimentos quentes é de 80° C.

### CONSERVAÇÃO E LIMPEZA

#### Limpeza antes da primeira utilização

Após confirmar que o aparelho está desligado e fora da tomada, cuidadosamente, lave o copo, a tampa e as facas, antes da primeira utilização do produto, com água, sabão neutro e uma esponja com cerdas macias.

#### Função Autolimpeza

Basta colocar na posição "Pulsar/autolimpeza" após ter colocado água com detergente até a altura de 1.000 ml do copo. Para a limpeza de resíduos com maior teor gorduroso, recomenda-se utilizar água quente, a 50°C aproximadamente e, se necessário, repetir a operação até obter o resultado desejado. Enxaguar em água corrente para eliminar os resíduos de detergente.

#### Limpeza do corpo do produto

Utilize apenas um pano macio umedecido com água ou água e sabão neutro para limpar o corpo e jamais o submerja na água ou em outro líquido, pois o interruptor e cordão elétrico com plugue ficam acoplados a ele. Isso pode danificar seriamente o produto, causar problemas elétricos no aparelho e na rede elétrica, além de acidentes. Não utilize produtos abrasivos para não danificar o aparelho.

### EM CASO DE DIFICULDADES

Antes de levar o produto a uma Assistência Autorizada Arno, verifique se o problema pode ser solucionado através das seguintes orientações:

PROBLEMA	CAUSAS	O QUE FAZER
O produto não funciona	Não há energia elétrica na tomada.	Ligue o aparelho em outra tomada da mesma tensão elétrica (voltagem) para comprovar o fato.
Excesso de ruído	Copo mal posicionado.	Corrigir o posicionamento do copo.
Vibração excessiva	Local de apoio desnivelado e/ou irregular.	Colocar o aparelho em local adequado.
Vazamento pela tampa	Excesso de alimentos/ líquidos.	Usar a capacidade utilizável recomendada.
Facas travando	Pedaços de alimentos grandes e/ou duros demais.	Reduzir o tamanho dos alimentos.
Vazamento do copo	Lâminas mal encaixadas no copo / Conjunto de facas sem borracha de vedação.	Encaixar corretamente o conjunto de facas no copo, sempre com a borracha de vedação acoplada.

## TERMO DE GARANTIA CONTRATUAL

### I - PRAZO E COMPROVAÇÃO DA GARANTIA

- O produto abaixo identificado é garantido pelo seu fabricante e/ou importador (SEB do Brasil), pelo prazo de **um ano** (12 meses), contado a partir da data de sua aquisição pelo primeiro Consumidor, sendo: 03 (três) meses de garantia legal e, 09 (nove) meses de garantia contratual cedida pelo fabricante SEB do Brasil Produtos Domésticos Ltda.
  - Para a comprovação desse prazo, o consumidor deverá apresentar este Termo de Garantia, devidamente preenchido, junto com a 1ª via da nota fiscal de compra, ou outro documento fiscal equivalente, desde que identifique o produto.
- Exija do estabelecimento comercial revendedor, o preenchimento correto deste Termo de Garantia.**

### II - ABRANGÊNCIA DA GARANTIA

- Esta garantia contratual é dada ao produto abaixo identificado, exclusivamente contra eventuais defeitos decorrentes de projeto, fabricação, montagem, ou quaisquer outros vícios de qualidade que o tornem impróprio ou inadequado ao uso regular.
- Esta garantia contratual não abrange as partes acessórias do produto.

### III - EXCLUSÃO DE GARANTIA

A garantia não abrangerá, sendo, pois, ônus do consumidor:

- os danos sofridos pelo produto, ou seus acessórios, em consequência de acidente, mau trato, manuseio ou uso incorreto e inadequado;
- os danos sofridos pelo produto, em consequência de sua utilização para finalidades diversas das especificadas pelo fabricante e/ou importador (SEB do Brasil), ou incompatíveis com a destinação do mesmo.

### IV - LOCAL ONDE A GARANTIA DEVERÁ SER EXERCITADA

- Os consertos em garantia somente deverão ser efetuados por uma Assistência Autorizada, devidamente nomeada pelo fabricante e/ou importador (SEB do Brasil), que, para tanto, se utilizará de técnicos especializados e de peças originais, garantindo o serviço executado.
- O ônus pelo transporte do produto até a Assistência Autorizada, independentemente do motivo, será arcado pelo consumidor, com exceção dos produtos do gênero Lavadora de Roupas.

### V - CESSAÇÃO DA GARANTIA

- Não confie o conserto do produto abaixo identificado a curiosos, pessoas ou oficinas não autorizadas e não credenciadas pelo seu fabricante e/ou importador (SEB do Brasil).
  - Se isto vier a ocorrer a garantia cessará, de imediato.
  - O produto abaixo identificado foi projetado para funcionamento em uso doméstico, única e exclusivamente.
- A sua utilização, para uso não doméstico, industrial ou comercial, acarretará a cessação imediata da garantia.

### VI - RECOMENDAÇÕES ESPECIAIS

- Antes de colocar o produto em funcionamento, **leia atentamente as instruções de uso e/ou instalação contidas no próprio aparelho, na embalagem, ou no manual respectivo. Siga-as rigorosamente. Elas são a sua segurança.**
- Certifique-se de que a tensão elétrica (voltagem) a ser utilizada é a mesma indicada no aparelho (127V ou 220V). Verifique se a instalação elétrica do local está correta e perfeita como também se a frequência Hz é correspondente a do país em que o produto está sendo utilizado.
- Para evitar danos, mantenha o produto bem armazenado e limpo, em ambiente protegido das intempéries (chuva, vento, umidade, raios solares, etc.).
- Não introduza quaisquer objetos estranhos à função própria do produto, principalmente quando este estiver em funcionamento, evitando acidentes.

### VII - SEB DO BRASIL PRODUTOS DOMÉSTICOS LTDA.

**Av. Industrial Alda Bernardes de Faria e Silva, 1881 - Galpão - 1BL, 2BL, 3BL, 4BL, 5BL, 6BL, 9BL, 10B, 11B - 27580-000 - Itatiaia - RJ - CNPJ: 61.077.830/0023-17 - Indústria Brasileira**

Qualquer reclamação, comentário ou sugestão sobre o atendimento e os reparos prestados pelas Assinências Autorizadas, ligue ao nosso **Serviço de Atendimento ao Consumidor.**

**Departamento de Assistência Técnica: (11) 2060-9777**

### IDENTIFICAÇÃO DO CONSUMIDOR E DO PRODUTO

Nome do consumidor ou presenteado: \_\_\_\_\_

Endereço: \_\_\_\_\_

Produto adquirido: \_\_\_\_\_

Nº de série do produto: \_\_\_\_\_

Nota Fiscal Nº: \_\_\_\_\_ Data: \_\_\_\_ / \_\_\_\_ / \_\_\_\_

Nome do revendedor: \_\_\_\_\_

CARIMBO DO REVENDEDOR

Nossa rede de assistência técnica autorizada pode ser consultada através do SITE ARNO(www.arno.com.br), ou do SAC no (0XX11) 2060-9777, que também está disponível para esclarecimentos de quaisquer dúvidas e sugestões com relação aos nossos produtos e serviços.