

Nº	MODIFICAÇÃO	POR	DATA
0	Liberção de Arquivo	Ari Jr	09-12-2009

This page should not be printed.

This document is property of Britannia
AND CAN NOT BE USED BY A THIRD PARTY

DES.	Ari Jr	PRODUTO	Liquidificador Diamante 800	CÓD. COMERCIAL	-	ESTRUTURA	015361	TAMANHO	115*150mm
VERIF.	Paulo							COR IMPRESSÃO	Preto
APROV.	Leandro								
MARCA		TÍTULO	Manual de Instruções / User Manual			CÓD. DESENHO	2027-09-05	REV.	0

BRITANIA



Manual de Instruções

Liquidificador

Diamante
800

- Não deixar o cordão elétrico pender de bordas de mesas ou de balcões, ou tocar superfícies aquecidas.
- Evitar todo e qualquer contato com os componentes em movimento.
- Sempre certificar-se de que o aparelho foi totalmente montado e de que a sua tampa esteja na posição correta e bem travada antes de ligar o aparelho.
- As temperaturas em volta do aparelho podem aumentar quando o mesmo estiver em operação tenha cuidado ao manusear.
- Este aparelho não foi projetado para ser utilizada por pessoas (incluindo crianças) com capacidades físicas, sensoriais ou mentais reduzidas, ou falta de experiência e conhecimentos, exceto se forem supervisionadas ou instruídas por uma pessoa responsável pela sua segurança.
- As crianças deverão ser supervisionadas, para assegurar de que não brinquem com o aparelho.
- Seja extremamente cuidadoso quando manusear as lâminas especialmente enquanto estiver montando, desmontando e limpando, pois as lâminas são muito afiadas.
- Nunca posicione o aparelho perto de saídas de gás ou próximo de áreas com grande intensidade de calor como fornos e fogões.
- O aparelho não deve ser operado por meio de um temporizador externo ou sistema de controle remoto separado.
- Caso o alimento fique preso não utilizar os dedos para empurrá-los. Sempre desligar o aparelho e desconectar o seu plugue da tomada elétrica. Em seguida, desmontar o aparelho para retirar o alimento que ficou preso.
- Para não perder a garantia e evitar problemas técnicos, não tentar consertar o aparelho. Se necessário, levá-lo à Assistência Técnica Autorizada.
- A nota fiscal e o certificado de garantia são documentos importantes e devem ser guardados para efeito de garantia.
- Antes de usar o aparelho, certificar-se de que a tensão da sua tomada elétrica corresponde à indicada na etiqueta do aparelho. Sempre utilizar uma tomada elétrica com a mesma tensão.
- Não utilizar adaptadores e benjamins, sempre ligar o produto direto a uma tomada com o padrão NBR5410 que esteja dimensionada para o produto em questão (circuito elétrico), instalada por um eletricista habilitado.

INTRODUÇÃO

Parabéns pela escolha de mais um produto de nossa linha.

Para garantir o melhor desempenho de seu produto, o usuário deve ler atentamente as instruções a seguir. Recomenda-se não jogar fora este Manual de Instruções. Ele deve ser guardado para eventuais consultas.

NOTA: É comum que aparelhos elétricos novos liberem uma leve fumaça ou gases durante as primeiras vezes em que eles forem utilizados. Isso acontece em virtude do aquecimento dos materiais e dos componentes usados na manufatura do aparelho. É normal e não indica a existência de defeitos no aparelho.

ESTE APARELHO DESTINA-SE EXCLUSIVAMENTE A USO DOMÉSTICO

INSTRUÇÕES DE SEGURANÇA

- Não usar o aparelho se o cordão elétrico, o plugue ou parte do aparelho estiver danificado. Para substituir qualquer peça danificada, procurar a Assistência Técnica Autorizada a fim de evitar riscos.
 - Para se proteger contra choques elétricos, não mergulhar o cordão elétrico, o plugue nem o aparelho em água ou em outro líquido.
 - Desconectar o plugue da tomada elétrica quando o aparelho não estiver em uso, antes de limpá-la ou de instalar seus acessórios.
 - Sempre colocar o aparelho sobre uma superfície plana e estável, longe de fontes de calor.
 - Depois de usar o aparelho, deixar os controles eletrônicos para a posição "0". Certificar-se de que o motor parou completamente antes de retirar a tampa.
 - O uso de acessórios não recomendados para este aparelho poderá causar acidentes pessoais.
 - Não deixar que o cordão elétrico fique pendente de mesas e balcões.
 - Não usar o aparelho ao ar livre.
 - Desligar o aparelho antes de mudar seus acessórios ou de se aproximar de suas partes móveis.
- Tomar cuidado se líquidos quentes forem colocados no liquidificador pois eles podem ser ejetados do aparelho de forma repentina.

⚠️ ADVERTÊNCIA	
	<ul style="list-style-type: none">• Retirar o plugue da tomada elétrica antes de efetuar qualquer manutenção no aparelho.• Não usar adaptadores, benjamins ou T's.
• Não seguir estas instruções pode trazer risco de morte, incêndio ou choque elétrico.	

	ATENÇÃO AO CONSUMIDOR
BRITANIA	
(47) 3431-0300	
www.britania.com.br	

01/17 2027-09-05 015361 Rev.0

MANUAL UNIFICADO

ATENÇÃO: Este manual de instruções é unificado e atende a todos liquidificadores da Linha Diamante 800. Algumas funcionalidades podem não estar presentes no produto adquirido.

COMPONENTES

01. Sobretampa
02. Tampa com trava
03. Copo
04. Alça
05. Seletor de velocidades
06. Filtro
07. Porta cordão elétrico
08. Cordão elétrico
09. Plugue
10. Base antiderrapante

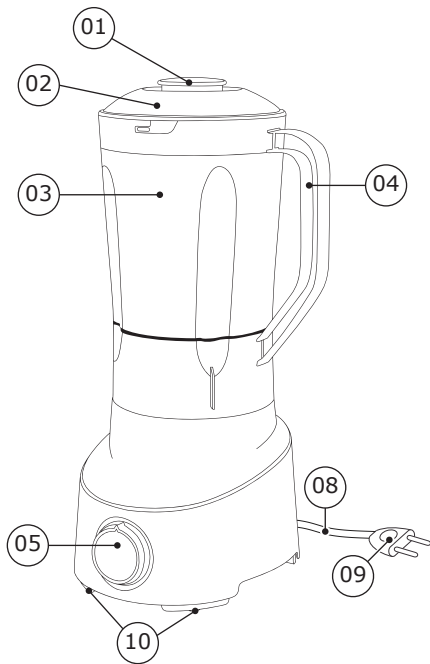
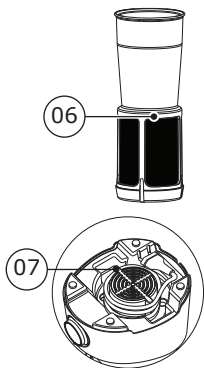

FUNCIONAMENTO

- Encaixar o copo sobre a base do aparelho (figura 1).
- Para ligar o aparelho basta girar o seletor até a velocidade desejada (figura 2).
- Para agitação pausada dos ingredientes, basta girar o seletor para a posição "PULSAR" (figura 3).



Figura 01



Figura 02

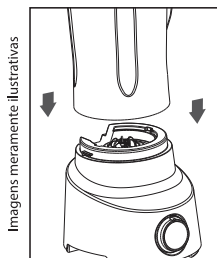

Figura 03

AUTO LIMPEZA

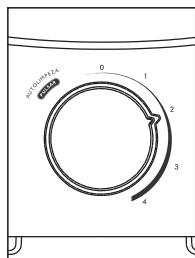
Para uma limpeza rápida do copo e das facas utilizar a função "AUTO LIMPEZA":

- Colocar aproximadamente 500 ml de água fria ou morna.
- Acrescentar detergente.
- Girar o seletor para a posição "PULSAR / AUTO LIMPEZA" por alguns segundos.
- Enxaguar o copo em água corrente.

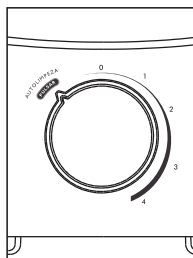
Observação: Para receitas mais gordurosas usar água morna com detergente e repetir a operação.

Para a limpeza da base:

- 1) Desligar o aparelho e retirar o plugue da tomada elétrica.
- 2) Para limpar, utilizar apenas um pano limpo e seco ou levemente umedecido com água. Não utilizar solventes ou qualquer outra substância química.

DICAS DE USO

- É importante antes da primeira utilização efetuar o procedimento de limpeza, verifique o item limpeza para maiores detalhes.
- Para servir o suco ou vitamina direto do copo mantenha a tampa encaixada com a abertura posicionada à saída da jarra.
- Quando utilizar o filtro com frutas muito duras e fibrosas corte as em cubos e adicione aos poucos através da sobre tampa, isso facilitará a liquidificação.
- Alimentos duros ou mais consistentes devem ser adicionados em pedaços pequenos, através da abertura da sobretampa com o aparelho em funcionamento.
- Quando moer castanhas recomendamos a utilização das velocidades 2 a 3.
- Não adicionar mais de uma xícara de alimentos sólidos em grãos e não ultrapassar um minuto de operação.
- Para triturar gelo, colocar um copo com água e acrescentar as pedras moderadamente com o aparelho em funcionamento.
- Não coloque quantidades exageradas de gelo para triturar, pois os mesmos podem danificar as lâminas.
- Não ligar o aparelho com o copo vazio.

MODOS DE USO DO FILTRO

- O filtro deve ser usado apenas para o preparo de sucos. Para outros usos, o filtro deve ser retirado para evitar sobrecarregar o motor.
- Quando utilizar o filtro, considerar como capacidade máxima do copo 750mL.
- Com o aparelho desligado, instalar o filtro no interior do copo, encaixando-o nas guias e pressionando - o levemente contra o fundo do copo (conforme mostrado ao lado).
- Instalar a tampa com trava, encaixando-a no filtro.
- Colocar os pedaços de frutas picadas dentro do filtro, no máximo até a altura da tela metálica.
- Acrescentar água, encaixar a sobretampa transparente e ligar o aparelho durante alguns segundos.
- Retirar o suco sem tirar a tampa com trava e nem o filtro.
- Se sobraem pedacinhos de fruta dentro do filtro, acrescentar um pouco de água e repetir a operação.

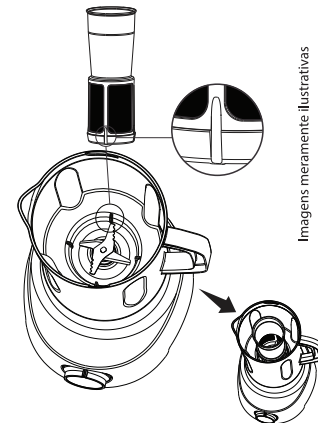

Imagens meramente ilustrativas

Nota: Sempre acrescentar líquido durante a utilização do produto para fazer suco, principalmente com alimentos fibrosos, como manga, vegetais, entre outros.

ATENÇÃO: NÃO UTILIZAR QUALQUER TIPO DE OBJETO PARA EMPURRAR O ALIMENTO CONTRA AS FACAS COM O PRODUTO LIGADO.

Caso o alimento fique fora do alcance das facas (bloqueado no copo ou filtro, adicionar líquido). Se ainda assim não for possível processar o alimento, desligar o aparelho e desconectar o plugue da tomada para retirar ou movimentar o alimento bloqueado.

RECEITAS COM FILTRO

Receita suco de cenoura com limão

Ingredientes:

- 600g de cenoura cortada;
- 850mL de água;
- Suco de 1 limão;
- Açúcar a gosto.

Modo de preparo:

Descasque e lave as cenouras e corte-as em cubos de aproximadamente 1,5 cm x 1,5 cm x

1,5 cm, coloque a água no copo do liquidificador e adicione a cenoura, coloque a tampa e coloque o copo no liquidificador e ligue na velocidade máxima por 1 minuto, passe a mistura em uma peneira fina, adicione o suco de limão e açúcar a gosto e sirva. Após o preparo aguarde o liquidificador esfriar a temperatura ambiente antes de repetir a receita.