



LG

Life's Good

MANUAL DE INSTRUÇÕES

Mini Hi-Fi System

CJ44

SAC serviço de atendimento
ao consumidor

4004 5400 Capitais e Regiões Metropolitanas

***0800 707 5454** Demais localidades

*Somente chamadas originadas de telefone fixo

www.lg.com/br

EM CASO DE DÚVIDA, CONSULTE NOSSO SAC

Copyright © 2019 LG Electronics Inc. Todos os direitos reservados.

Sumário

Apresentação	4
Prezado Consumidor	4
Meio Ambiente.....	4
Atenção! Instruções de Segurança	6
CUIDADOS:	7
Sobre o cabo de força.....	9
Aviso importante.....	10
Símbolos	10
Características	10
Bluetooth®.....	10
Dispositivo Portátil (PORT.IN).....	10
AUTO DJ	11
Gravação direta para USB	11
Music Flow Bluetooth	11
LG Sound Sync.....	11
Compatibilidade de Arquivos (MP3/WMA)	11
Dispositivos USB Compatíveis	13
Notas sobre os dispositivos USB.....	13

Acessórios.....	14
Controle Remoto	15
Instalando as pilhas	15
Funções.....	15
Conhecendo a unidade	20
Painel Frontal / Painel Traseiro	20
Conexão das Caixas Acústicas.....	24
Conectando as Caixas Acústicas na unidade	24
Conexão de Equipamentos Opcionais....	26
Conexão AUX IN.....	26
Conexão PORT. IN.....	27
Conexão USB	28
Conexão das Antenas	29
Funções Básicas	30
Função REPEAT	30
Funções CD / USB.....	31
Auto Play.....	33
Selecionando pastas e arquivos MP3/WMA.....	33

Excluindo arquivos MP3/WMA	35
Reprodução AUTO DJ	36
Função Rádio.....	38
Ajuste do Som	40
Funções Avançadas.....	42
Usando a Tecnologia Bluetooth	42
Usando o aplicativo “Music Flow Bluetooth”	50
Gravando para USB.....	55
Reprodução Programada (Lista Programada).....	61
Outras Funções	64
Desligar o som temporariamente.....	64
Função DEMO (Demonstração)	64
Retomar Reprodução (Função resumo)	65
Usando o Microfone	65
VOICE CANCELLER (Cancelador de Voz)	66
KEY CHANGER.....	68
ECHO.....	69

Função Sleep Timer	69
Função Dimmer	70
Auto Power Down	70
Auto Power On	71
Ajustando o Relógio	73
Usando a unidade como um despertador	74
LG Sound Sync	75
Conexão WIRELESS PARTY LINK	78
Mudar de função automaticamente	82
Manutenção	83
Manuseando a Unidade	83
Notas sobre discos	84
Licenças e Marcas Comerciais	86
Certificação Anatel	86
Solução de Problemas	87
Especificações Técnicas	91
Certificado de Garantia	92

Apresentação

Prezado Consumidor

Parabéns e bem-vindo à Família LG, você está levando para sua casa um produto de alta tecnologia e de fácil operação. Usufua de todos os recursos lendo atentamente este manual e seguindo as orientações aqui descritas. Se ainda surgirem dúvidas, fale conosco.

Meio Ambiente

Somos uma empresa preocupada com o meio ambiente. O nosso compromisso é promover o aprimoramento contínuo, procurando desenvolver produtos com o máximo de materiais recicláveis. A sua consciência ambiental também é importante, destine esses materiais de forma adequada. Siga as dicas abaixo e colabore com o meio ambiente:

1. Manuais e Embalagens:

Os materiais utilizados nas embalagens (manuais, caixas de papelão, plásticos, sacos e calços de EPS - isopor) dos produtos LG são 100% recicláveis. Procure

fazer esse descarte preferencialmente em recicladores especializados.

2. Produto, Pilhas e Baterias:

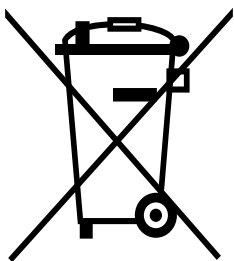

1. Não é recomendável o descarte de pilhas ou baterias em lixo comum.
2. Após o uso, estes itens devem ser descartados de forma adequada, sob o risco de ocasionarem danos ao meio ambiente e à saúde humana (Resolução Conama 401/2008).
3. No fim de sua vida útil descarte o produto de forma adequada, sob pena de ocasionar danos ao meio ambiente e à saúde humana.

3. Programa Coleta Inteligente

1. A LG criou o **Programa Coleta Inteligente**, para facilitar e viabilizar o descarte ambientalmente adequado de produtos, pilhas e baterias.
2. Através do **Programa Coleta Inteligente**, a LG disponibiliza pontos de coleta

em localidades diversas, incluindo assistências técnicas autorizadas da LG Electronics. Para mais informações visite o site www.lg.com/br/suporte/coleta-seletiva ou contate nosso SAC através do número 4004-5400 (Capitais e Regiões metropolitanas) ou 0800-707-5454 (demais localidades).

Atenção! Instruções de Segurança

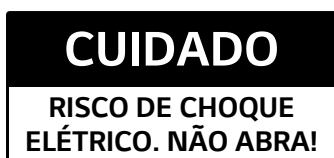
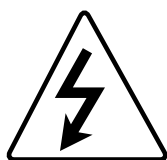

PARA REDUZIR O RISCO DE CHOQUE ELÉTRICO, EM HIPÓTESE NENHUMA TENTE ABRIR O APARELHO. NÃO EXISTEM PEÇAS PARA AJUSTE PELO USUÁRIO. ENCAMINHE-O AO SERVIÇO TÉCNICO AUTORIZADO.



O sinal em forma de raio alerta o usuário para a presença de tensões perigosas no interior do aparelho. Tocar nos componentes internos poderá resultar em choque elétrico.



O ponto de exclamação alerta o usuário para a existência de instruções importantes de uso.

ATENÇÃO: PARA REDUZIR O RISCO DE CHOQUE ELÉTRICO OU INCÊNDIO, NÃO EXPONHA ESTE EQUIPAMENTO À CHUVA OU UMIDADE.

CUIDADOS:

CLASS 1	LASER PRODUCT
KLASSE 1	LASER PRODUKT
LUOKAN 1	LASER LAITE
KLASS 1	LASER APPARAT
CLASSE 1	PRODUIT LASER
KELAS 1	PRODUK LASER
URZĄDZENIA	LASEROWE KLASY 1

- Este produto utiliza um sistema a laser. Use-o de maneira adequada lendo atentamente o manual. Caso o aparelho precise de manutenção, consulte nosso SAC.
- O uso de controles, ajustes ou procedimentos distintos dos que estão especificados podem ocasionar exposição a radiação perigosa.
- Não abra a unidade! Evite exposição ao raio laser. Se aberto, a radiação fica visível. **NÃO OLHE PARA O FEIXE!**

- O aparelho não deve ser exposto à água (gotejamento ou respingos), e nenhum objeto cheio de líquidos, como vasos devem ser colocados em cima do mesmo.
- Verifique a folha de especificações deste manual para ter certeza dos requisitos de energia para o aparelho.
- **ATENÇÃO:** As fendas e aberturas no gabinete foram projetadas para permitir a ventilação, para garantir o funcionamento seguro do produto e para proteger o produto contra o superaquecimento. As aberturas nunca podem ser bloqueadas, instalando o produto em cima de uma cama, sofá, tapete ou outra superfície parecida. O produto não deve ser instalado embutido em um armário ou estante sem ventilação adequada ou sem seguir as instruções descritas no manual.
- Não use equipamentos de alta tensão perto do aparelho (ex. mata-mosquitos). Este produto pode apresentar mau funcionamento devido choque elétrico.

- Nenhum tipo de chama, como velas, deve ser colocada sobre o dispositivo.
- Tenha cuidado para que as crianças não coloquem as mãos ou objetos dentro do ***Duto da Caixa Acústica** (*abertura na caixa acústica para a saída de sons).

Sobre o cabo de força







- Não sobrecarregue as tomadas. Tomadas sobrecarregadas, folgadas ou danificadas, extensão, cabos de força estragados ou com o isolamento rachado são perigosos. Qualquer uma dessas condições podem resultar em choque elétrico ou risco de incêndio.
- Periodicamente, o cabo de força deve ser verificado. Se sua aparência indicar dano ou deterioração, desligue o aparelho e entre em contato com o SAC.
- Proteja o cabo de força de estresse elétrico ou mecânico, por exemplo, ser trançado, torcido, comprimido, imprensado por uma porta ou pisado.
- Dê atenção especial às tomadas e ao ponto de onde o cabo sai do aparelho. Para desligar a energia, retire o cabo de força da tomada. Ao instalar o produto,

certifique-se de ter acesso facilitado à tomada.

Aviso importante

Evite o uso prolongado do aparelho com volume superior a 85 dB. Os níveis de ruído acima deste valor são prejudiciais à audição.

Símbolos

	Refere-se à corrente alternada (AC).
	Refere-se à corrente contínua (DC).
	Refere-se ao equipamento Classe II.
	Refere-se ao modo Standby (espera).
	Refere-se à "Ligado" (energia).
	Refere-se à Voltagem perigosa.

Características

Bluetooth®

Ouçã as músicas armazenadas em um dispositivo Bluetooth.

Dispositivo Portátil (PORT.IN)

Ouçã músicas do seu dispositivo portátil.

AUTO DJ

Esta função diminui os intervalos entre o fim de uma faixa e o início de outra, equalizando o volume entre as faixas, proporcionando uma reprodução sem interrupções.

Gravação direta para USB

Grava músicas para o seu dispositivo USB.

Music Flow Bluetooth

Este aplicativo foi criado para controlar alguns dos mais recentes dispositivos de áudio da LG. Detalhes na seção **Usando o aplicativo “Music Flow Bluetooth”**.

LG Sound Sync

Controle o nível sonoro da unidade usando o controle remoto da TV LG compatível com a função LG Sound Sync.

Compatibilidade de Arquivos (MP3/WMA)

A compatibilidade de arquivos MP3/WMA com esta unidade está limitado conforme abaixo:

- **Frequência de amostragem:** Entre 32 ~ 48 kHz (MP3) / 32 ~ 48kHz (WMA).

- **Taxa de bits:** Entre 32 ~ 320 kbps (MP3) / 40 ~ 192 kbps (WMA).
- **Número máximo de arquivos:** CD de Dados: 999 / USB: 2.000.
- **Número máximo de pastas:** CD de Dados: 99 / USB: 200.
- **Extensões de Arquivos:** “.mp3” / “.wma”.
- Certos arquivos MP3/WMA não podem ser reproduzidos dependendo do tipo ou formato do arquivo.
- Formato de arquivo CD-ROM: Formato ISO 9660/Joliet.
- Recomendamos o uso do “Easy-CD Creator”, o qual cria um sistema de arquivos ISO 9660.
- DTS não é suportado. No caso de uso, o áudio não será reproduzido.
- Configure a opção de formatação do disco regravável para [Mastered], esta opção torna o disco compatível com leitores LG. Se a opção for definida para [Live File System], não será possível utilizar o disco em leitores LG

(Mastered/Live File System - Formato de disco para o Sistema Windows Vista).

Dispositivos USB Compatíveis

- **MP3 Player:** Reprodutor do tipo Flash MP3.
- **USB Flash Drive:** Dispositivos suportados USB2.0 ou USB1.1.
- A função USB deste aparelho não suporta todos os dispositivos USB.

Notas sobre os dispositivos USB

- Dispositivo que necessite de instalação de programas adicionais não é suportado por esta unidade.
- Nunca desconecte o dispositivo USB durante a reprodução.
- Dispositivo USB de grande capacidade pode demorar alguns minutos para ser reconhecido.
- Sempre faça backup dos arquivos salvos no dispositivo USB.
- Ao usar um cabo de extensão USB ou HUB USB o dispositivo não será reconhecido.

- Somente o sistema de arquivos FAT 16/32 é suportado. NTFS ou outro sistema não é suportado.
- O aparelho reconhece até 2.000 arquivos.
- HDD Externo, Leitor de cartão, dispositivos bloqueados ou SSD USB não são suportados nesta conexão.
- Não conecte o PC à porta USB do aparelho. Este dispositivo não pode ser utilizado como dispositivo de armazenamento.
- Alguns dispositivos USB podem não funcionar com esta unidade.

Acessórios

Ao desembalar certifique-se de que os acessórios descritos nesta seção acompanham o produto. Caso haja ausência de qualquer item, por favor contate o seu revendedor.

Item/Quantidade	
Manual de Instruções	01
Controle Remoto	01
Pilhas (AAA)	02

Item/Quantidade

Antena FM

01

Antena AM

01

Controle Remoto

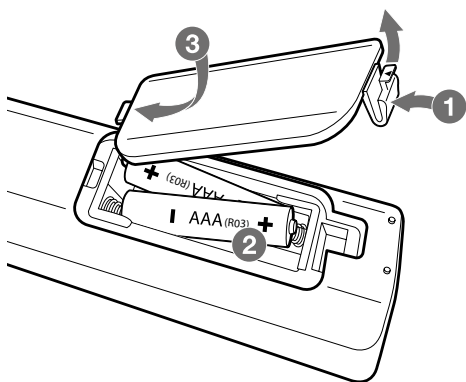

Instalando as pilhas

- Insira as pilhas no compartimento combinando corretamente os polos e depois feche o compartimento.





- Instale 2 pilhas AAA de 1.5V. Não misture pilhas de tipos diferentes e evite usar pilhas velhas.

Funções

-  (**STANDBY**): Liga/Desliga a unidade.
-  (**OPEN/CLOSE**): Abre e fecha a bandeja de disco.
- **VOL+/- (VOLUME)**: Ajusta o nível sonoro das caixas acústicas.

- **F (FUNCTION):** Seleciona a função ou a fonte de entrada desejada.

Função / Fonte de Entrada	Display
Disco	CD
USB	USB1 / USB2
Entrada Auxiliar	AUX
Entrada Portátil	PORTABLE
Bluetooth	BT
LG Sound Sync (Wireless)	LG TV
Rádio	FM / AM

- **MUTE (MUDO)** : Pressione para emudecer ou restaurar os sinais sonoros.
- **PRESET-FOLDER**  / :
 - ✓ Seleciona uma pasta desejada num CD/USB com várias pastas.
 - ✓ Seleciona uma estação de rádio previamente memorizada.
- **PROGRAM/MEMORY:**
 - ✓ Memoriza estações (rádio).
 - ✓ Deleta todas as estações salvas.
 - ✓ Seleciona o modo lista de faixas programadas.
 - ✓ Cria uma lista de faixas programadas.

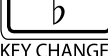
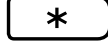
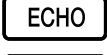
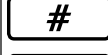
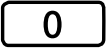
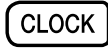
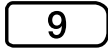
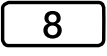
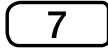
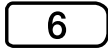
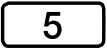
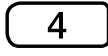
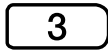
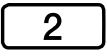
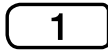
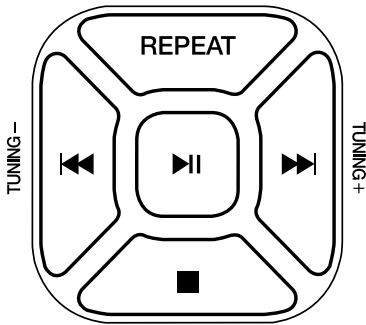
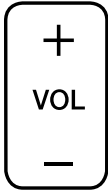

KEY CHANGER

- **AUTO DJ:** Ativa a função (Detalhes na seção **Reprodução Auto DJ**).
- **DELETE:** Exclui arquivos MP3/WMA (somente USB) / Apaga uma música na lista programada.
- **REPEAT:** Reproduz arquivos/faixas de músicas repetidamente ou aleatoriamente.
- **⏮/⏭ (SKIP/SEARCH):** Efetua busca em Retrocesso ou Avanço. Avança ou Volta faixa durante a reprodução.
- **TUNING -/+:** Procura por estações de rádio.
- **▶|| (PLAY/PAUSE):** Inicia ou pausa a reprodução / Seleciona o modo STEREO/MONO (FM).
- **■ (STOP):** Para a reprodução / Cancela a função **DELETE** (exclusão).
- **SOUND EFFECT:** Seleciona um dos modos de som disponíveis.
- **REGION EQ:** Seleciona um modo de equalização regional.
- **INFO:**
 - ✓ Arquivos MP3/WMA normalmente são apresentados com tags. As tags

fornece informações sobre o título, artista, álbum ou informação de tempo.

- ✓ Em **BT READY** veja o nome da unidade.
- ✓ Exibe o nome dos dispositivos Bluetooth conectados.
- ✓ No modo **WIRELESS PARTY LINK**, exibe o nome das unidades: **SLAVE** na **MASTER** e **MASTER** na **SLAVE** (SLAVE = ESCRAVO - MASTER = PRINCIPAL).
- **Teclas Numéricas (0~9):** Seleciona faixas numeradas, arquivos ou estações memorizadas.
- **CLOCK:** Ajusta o relógio e verifica as horas.
- **ALARM:** Ativa/Desativa a função ALARME.
- **VOICE CANCELLER (Cancelador de Voz):** Desfrute desta função diminuindo a voz do cantor durante a reprodução de uma música.
- **SLEEP:** Desliga automaticamente a unidade em um tempo determinado.

Dimmer: A intensidade do indicador luminoso no display será reduzida.

- **SET:** Confirma os ajustes.
- **KEY CHANGER (# / b):** Altera a nota musical para se adequar ao alcance vocal do usuário.
- **ECHO:** Seleciona o modo ECHO.
- *****: Tecla não disponível
- **USB REC:** Inicia uma gravação para o dispositivo USB.

Conhecendo a unidade

Painel Frontal / Painel Traseiro

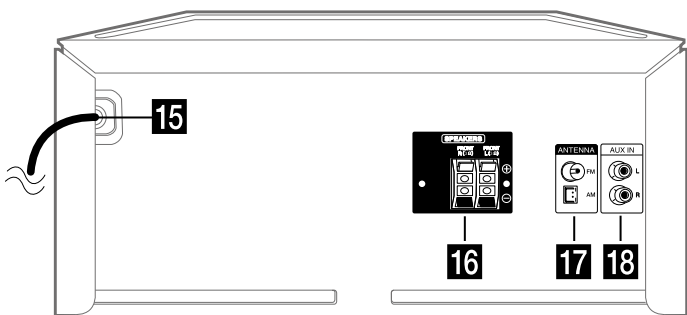
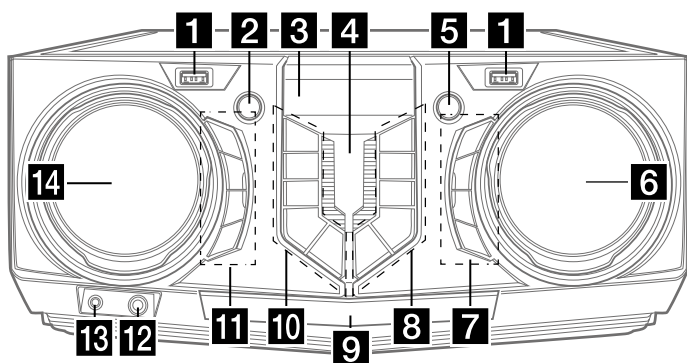

1. **Porta USB 1 / 2:** Reproduza ou grave arquivos de áudio ao conectar um dispositivo USB.
2.  **(Standby):** Liga/Desliga a unidade.
3. **JANELA DO DISPLAY**
4.  **(Sensor Remoto)**
5.  **WIRELESS LINK:**
 - ✓ Selecione **MASTER (PRINCIPAL)** ou **SLAVE (ESCRAVO)** no modo **WIRELESS PARTY LINK**.
 - ✓ Ativa/Desativa o modo **WIRELESS PARTY LINK**.
6.  **VOLUME** : Ajusta o nível sonoro da unidade (caixas acústicas).
7. **MIC (MICROFONE) +/-:** Ajusta o nível sonoro do microfone.
VOICE CANCELLER (Cancelador de Voz):
Pressione para reduzir os vocais de uma música durante a reprodução. Para usá-la é necessário conectar o microfone.
ECHO: Seleciona o modo ECHO.
8. **F (FUNCTION):** Seleciona a função ou a fonte de entrada.

Função / Fonte de Entrada	Display
Disco	CD
USB	USB1 / USB2
Entrada Auxiliar	AUX
Entrada Portátil	PORTABLE
Bluetooth	BT
LG Sound Sync (Wireless)	LG TV
Rádio	FM / AM

>|| (PLAY/PAUSE):

- ✓ Inicia ou pausa a reprodução.
- ✓ Seleciona Stereo (estéreo) / Mono.

>>| (SKIP/SEARCH):

- ✓ Busca em avanço.
- ✓ Avança faixa durante a reprodução.
- ✓ Seleciona estações de rádio.

KEY CHANGER (#/b): Altera a nota musical para se adequar ao alcance vocal do usuário.

9. Bandeja de Disco

10. USB REC / DEMO:

- ✓ Grava para o dispositivo USB.
- ✓ Com a unidade desligada (standby) ao pressionar **USB REC/DEMO**, o

modo de demonstração do aparelho será ativado.

☐ **(STOP)**: Para a reprodução ou cancela a função **DELETE**.

I◀◀ (SKIP/SEARCH):

✓ Busca em retrocesso.

✓ Volta faixa durante a reprodução.

✓ Seleciona estações de rádio.

△ (OPEN/CLOSE): Abre e fecha a bandeja de disco.

AUTO DJ: Seleciona o modo AUTO DJ.

11. SOUND EFFECT: Seleciona um dos modos de som disponíveis.

REGION EQ / BASS BLAST: Seleciona um dos modos regionais disponíveis. Mantenha pressionada para selecionar o efeito **BASS (BASS BLAST)**.

SEARCH: Ativa o modo de seleção de PASTA ou ARQUIVO.

OK: Confirma a seleção de uma PASTA ou ARQUIVO.

12. Entrada MIC: Conecte seu microfone.

13. Entrada PORT IN.: Conecte dispositivos portáteis.

14. SEARCH (Gire para):

- ✓ Buscar Pasta/Arquivo.
- ✓ Gire no sentido horário ou anti-horário para navegar nos modos **SOUND EFFECT, REGION EQ.**

15. Cabo de Força

16. TERMINAIS DAS CAIXAS ACÚSTICAS

17. ANTENNA (FM/AM)

18. AUX IN (Conectores L/R)

Conexão das Caixas Acústicas

Conectando as Caixas Acústicas na unidade

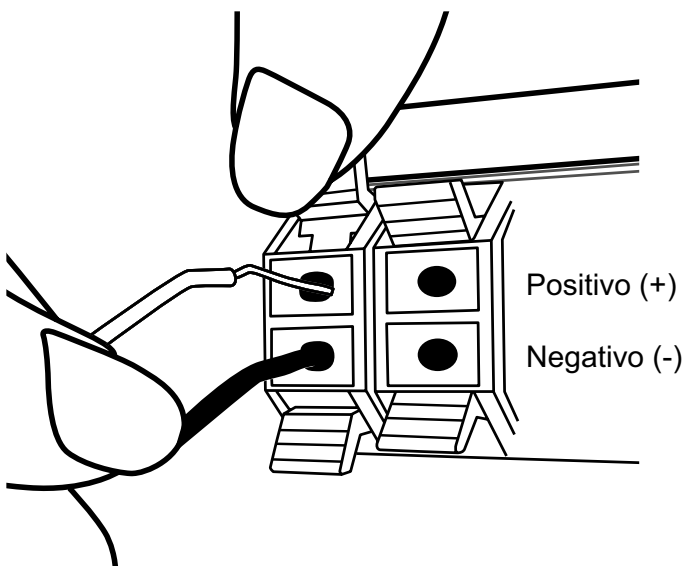

Para conectar os cabos na unidade, pressione cada uma das aletas de plástico para

que a conexão do terminal seja aberta. Insira o fio e libere a aleta de plástico.

Conecte o cabo com identificação de cor (preto) para o **TERMINAL negativo (-)** e a outra extremidade para o **TERMINAL positivo (+)**.

Cuidado

- Ao conectar as caixas acústicas na unidade, certifique-se de conectar corretamente os cabos das caixas acústicas em seus correspondentes conectores.
- Verifique o nível sonoro (VOLUME) antes de iniciar o uso do aparelho. Isto evita que pessoas doentes, crianças e mulheres grávidas se assustem com o nível sonoro elevado vindo da unidade.
- Recomendamos o uso do aparelho em espaços amplos, o uso em ambientes confinados poderá causar perda de audição devido a grande potência sonora da unidade.
- Tenha cuidado para que as crianças não coloquem as mãos ou objetos dentro do Duto da Caixa Acústica.*

* **Duto da Caixa Acústica:** Uma abertura na caixa acústica para a saída de sons.

- Use apenas as caixas acústicas fornecidas com este aparelho. O uso de qualquer outro equipamento pode causar mau funcionamento e anular a garantia.
- As caixas acústicas contêm partes magnéticas (ímã), que podem ocasionar interferências na tela das TVs ou Monitores. Por favor, mantenha as caixas acústicas distante destes equipamentos.

Conexão de Equipamentos Opcionais

Conexão AUX IN

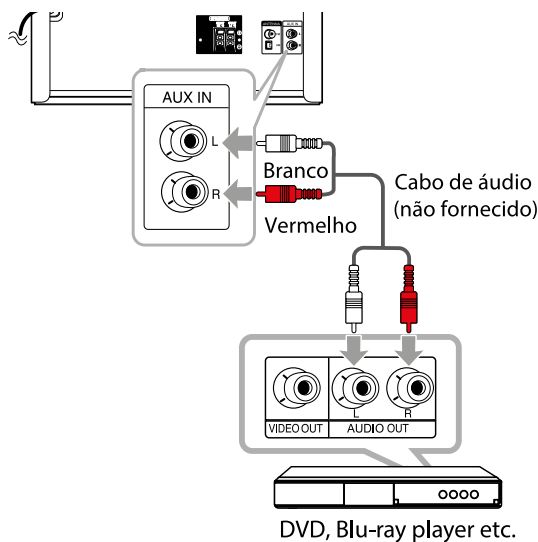

Na unidade, conecte o dispositivo externo na entrada **AUX IN**.

Caso o dispositivo possua apenas saída de áudio **MONO**, conecte-o à entrada **BRANCA** na unidade.

Conexão **PORT. IN**

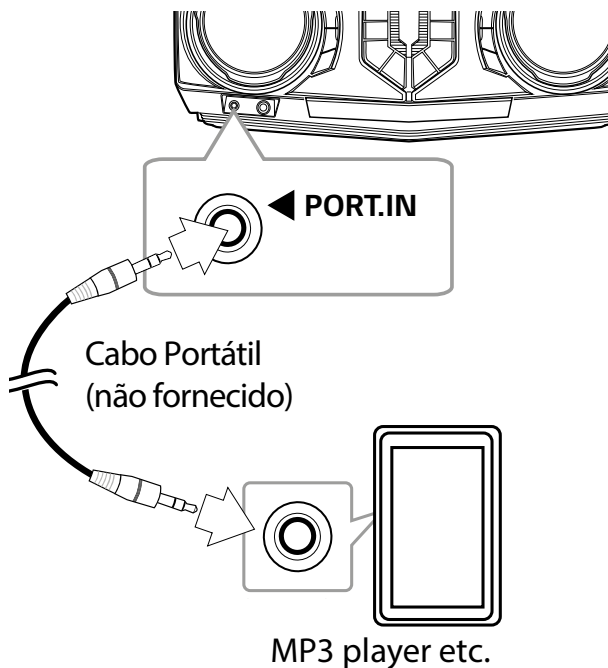

Na unidade, conecte seu dispositivo portátil (MP3 player e etc.) à conexão **PORT. IN** usando um cabo portátil (Tipo P2).

Reproduzir a partir de dispositivo Externo

A unidade pode ser usada para reproduzir música de vários dispositivos externos.

1. Conecte os dispositivos externos à unidade. Lembre-se, nenhum cabo de conexão é fornecido!
2. Ligue a unidade e selecione a função **PORTABLE** ou **AUX** pressionando a tecla **F (FUNCTION)**.
3. Ligue o dispositivo externo e inicie a reprodução.

! Nota

- Ao conectar um dispositivo em **PORT. IN**, automaticamente a função **PORTABLE** será selecionada.

Conexão USB

Conecte o seu dispositivo na porta USB da unidade.

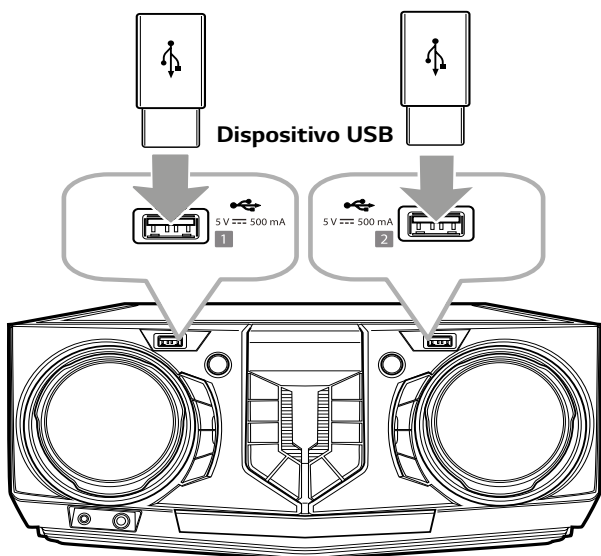

! Nota

Remover o dispositivo USB da unidade

- Selecione outra função usando a tecla **F (FUNCTION)** no controle remoto ou pressione **■** (controle remoto) ou **□** (unidade) duas vezes.
- Remova o dispositivo USB da unidade.

Conexão das Antenas

Conecte as antenas FM/AM (fornecidas) para sintonizar emissoras (rádio).

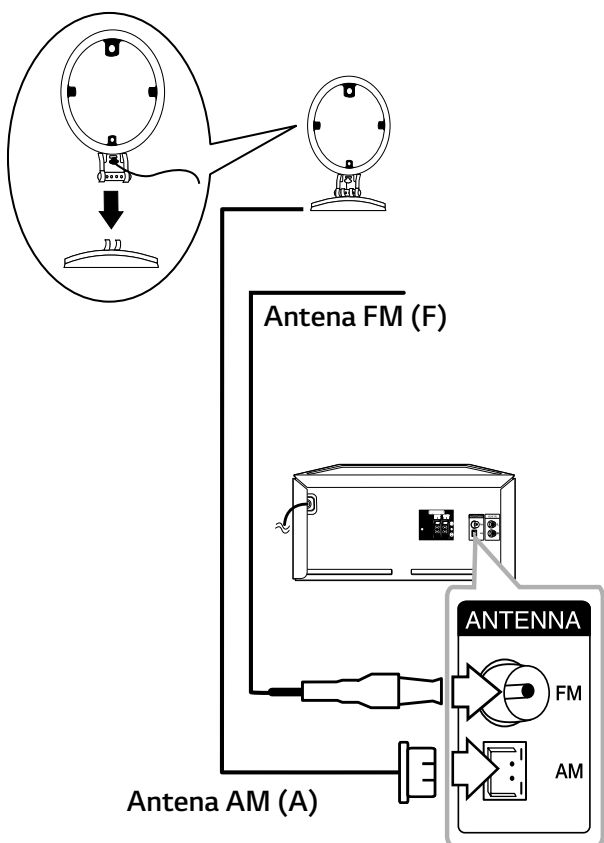

1. Conecte o fio da antena FM ao conector da antena FM (F) / Conecte o fio da antena Loop AM ao conector da antena AM (A).

! Nota

- Previna interferências ou ruídos durante a reprodução, mantendo a antena Loop AM distante de outros aparelhos eletrônicos.
- Assegure-se de esticar completamente o fio da antena FM.

Funções Básicas

Função REPEAT

- Pressione **REPEAT** no controle remoto repetidamente e selecione o modo desejado.
- A cada acionamento da tecla, o display muda na seguinte ordem:

USB	CD (MP3/ WMA)	CD de Áudio
*RPT 1	RPT 1	RPT 1
RPT**DIR	RPT DIR	-
RPT ALL	RPT ALL	RPT ALL
RANDOM	RANDOM	RANDOM
OFF	OFF	OFF

- ***RPT = REPEAT (REPETIR).**
- ****DIR = Diretório (Pasta de arquivos).**
- Ao reproduzir uma lista programada, somente **RPT 1** e **RPT ALL** estarão disponíveis.
- A unidade possui a função resumo, ao desligar (standby) ou selecionar outra função, é possível reproduzir a faixa a partir do ponto onde parou.
- Ao deixar a bandeja de disco aberta durante 5 minutos, ela irá fechar automaticamente.

Funções CD / USB

- 1.** Pressione ▲ (controle remoto) ou △ (unidade) e insira um disco ou conecte um dispositivo USB.
- 2.** Selecione a função **CD** ou **USB** pressionando a tecla **F** (controle remoto ou unidade).

Ação / Função

Voltar/Avançar arquivos ou faixas:

Em modo parado (STOP): Pressione **⏮/⏭** (controle remoto) ou **⏪/⏩** (unidade) para avançar à próxima faixa/arquivo ou voltar para faixa/arquivo anterior.

Durante a reprodução: Pressione **⏭** (controle remoto) ou **⏩** (unidade) para ir à próxima faixa/arquivo.

Reproduzindo menos de 2 segundos, pressione **⏮** (controle remoto) ou **⏪** (unidade) para voltar à faixa/arquivo anterior.

Reproduzindo mais de 3 segundos, pressione **⏮** (controle remoto) ou **⏪** (unidade) para voltar ao início da faixa/arquivo atual.

Parar: Pressione **■** (controle remoto) ou **□** (unidade).

Reproduzir/Pausar: Pressione **▶||** (controle remoto) ou **>||** (unidade).

Busca em avanço ou retrocesso: Mantenha pressionado **⏮/⏭** (controle remoto) ou **⏪/⏩** (unidade) durante a reprodução e solte no ponto desejado.





Selecionar arquivos ou faixas diretamente: Pressione as teclas numéricas 0-9 (controle remoto) para ir ao arquivo ou faixa desejada.

Auto Play

- Os CD's de áudio e discos (MP3/WMA) serão reproduzidos automaticamente após fechamento da bandeja de discos.
- Quando estiver usando outra função e abrir/fechar a bandeja de disco, a função mudará automaticamente para CD.

Selecionando pastas e arquivos MP3/WMA

Na unidade

1. Pressione **SEARCH** e gire  **SEARCH**  até o arquivo desejado. Se desejar voltar à pasta **RAIZ (ROOT)**, pressione a tecla **SEARCH** novamente.
2. Para iniciar a reprodução, na unidade, pressione **OK** ou  **||** no arquivo selecionado. Após selecionar a pasta, pressione **OK** ou  **||** novamente para iniciar a reprodução, se preferir use  **||** (controle remoto).

No controle remoto

1. Durante a reprodução, ao pressionar **PRESET-FOLDER**  / , a pasta será

selecionada e automaticamente a reprodução será iniciada.

2. Em modo parado, pressione ►|| para reproduzir. O primeiro arquivo da pasta será reproduzido.

! Nota

- Se não houver arquivo em uma pasta, ela não irá ser exibida.
- A estrutura de pastas e arquivos em um CD/USB serão reconhecidos da seguinte forma:

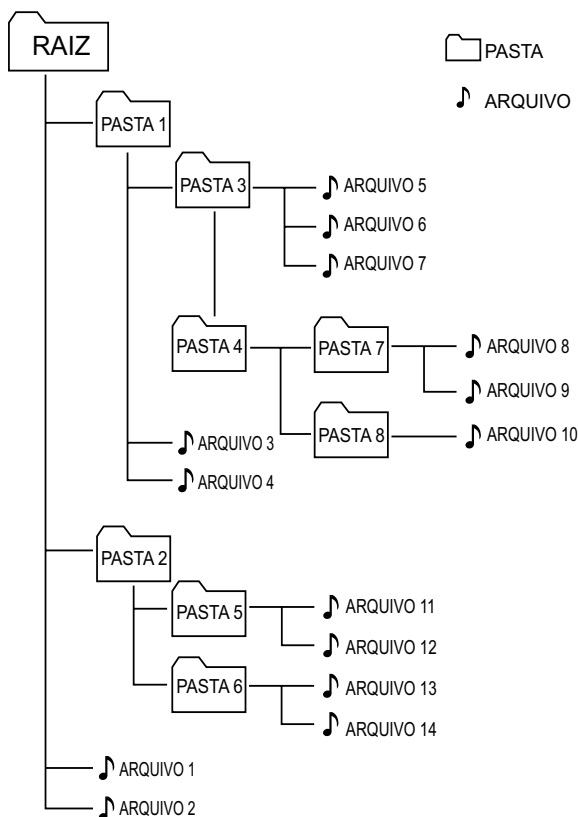

- As pastas serão exibidas na seguinte ordem: **RAIZ** ➔ **PASTA 1** ➔ **PASTA 3** ➔ **PASTA 7** ➔ **PASTA 8** ➔ **PASTA 5** ➔ **PASTA 6**. A exibição no display segue o nome das pastas no dispositivo. Para uma correta exibição evite usar caracteres especiais para nomear as pastas.
- Ao selecionar uma pasta os arquivos serão reproduzidos em ordem, do primeiro até o último arquivo da pasta.
- Arquivos e pastas serão apresentados em ordem registradas e podem ser apresentados de forma diferente de acordo com as circunstâncias dos discos.
- ***RAIZ:** É o primeiro diretório a ser visualizado quando o dispositivo for conectado ao computador.

Excluindo arquivos MP3/WMA

Exclua arquivo, pasta ou formate a unidade USB, usando a tecla **DELETE**. Esta função é suportada apenas em modo parado e somente em dispositivos USB.

- 1.** Selecione a função **USB** pressionando a tecla **F** (controle remoto ou unidade).
- 2. Ações de exclusão:**

- **Excluir arquivos:** selecione o arquivo desejado e pressione **DELETE** (controle remoto) até exibir “**DEL FILE**”.
 - **Excluir pastas:** selecione a pasta desejada e pressione **DELETE** até exibir “**DEL DIR**”.
 - **Formatar USB:** Pressione **DELETE** até exibir “**FORMAT**”.
 - Para cancelar o modo corrente, pressione (controle remoto) ou (unidade).
- 3.** Para confirmar a ação selecionada mantenha a tecla **DELETE** pressionada.

Cuidado

- Não remova o dispositivo USB durante uso (reproduzir, apagar, etc).
- Recomendamos fazer backup dos arquivos salvos no dispositivo USB.
- Se o dispositivo, pasta ou arquivo estiver protegido, pode ser que a função excluir não esteja disponível.

Reprodução AUTO DJ



Esta função diminui os intervalos entre o fim de uma faixa e o início da outra,

equalizando o volume entre faixas proporcionando uma reprodução sem interrupções.

Pressione a tecla **AUTO DJ** (controle remoto ou unidade) repetidamente, a janela do display muda na seguinte ordem:

AUTO DJ RANDOM (Modo aleatório de reprodução) ➔ **AUTO DJ SEQUENTIAL** (Modo de reprodução sequencial repetida (ordem das faixas)) ➔ **AUTO DJ OFF** (Modo desativado).

! Nota

- A função busca por seção em faixa/arquivo e **REPEAT** não são suportadas no modo **AUTO DJ**.
- Ao mudar de função ou interromper a reprodução usando a tecla  (controle remoto) ou  (unidade), o modo **AUTO DJ** será desativado.
- A função **AUTO DJ** não é suportada em arquivos de música cuja duração seja menor que 60 segundos.
- Para reprodução de **Lista Programada**, somente **AUTO DJ SEQUENTIAL** estará disponível.

Função Rádio

Antes de iniciar, conecte corretamente as antenas (AM/FM).

Sintonizar estações

1. Ligue a unidade. Pressione a tecla **F** (controle remoto ou unidade) até **AM** ou **FM** aparecer na janela do display.

A última estação sintonizada será exibida no display.

2. Modos de sintonia:

- **Sintonia automática:** Mantenha pressionada a tecla **TUNING -/+** (controle remoto) ou **|<</>>|** (unidade) por aproximadamente 2 segundos até a indicação de frequência mudar, em seguida solte-a. A busca para quando a unidade sintoniza uma estação.
- **Sintonia manual:** Pressione repetidamente **TUNING -/+** (controle remoto) ou **|<</>>|** (unidade).

3. Ajuste o nível sonoro girando **VOLUME** (unidade) ou pressione **VOL +/-** (controle remoto).

Melhorar a recepção FM

Se uma estação **FM** estiver com ruídos, pressione **▶||** (controle remoto) ou **>||** (unidade) e mude o sintonizador de estéreo (**STEREO**) para mono (**MONO**), melhorando a recepção.

Memorizar estações

Memorize até 50 estações para FM/AM. Durante o processo, ajuste o volume para diminuir o nível de ruído durante a sintonização.

1. Ligue a unidade. Pressione a tecla **F** (controle remoto ou unidade) até **AM** ou **FM** aparecer na janela do display.
2. Pressione a tecla **TUNING -/+** (controle remoto) ou **|<</>>|** (unidade) para selecionar a frequência desejada.
3. Pressione **PROGRAM/MEMORY** (controle remoto). Um número pré-selecionado piscará na janela do display.
4. Pressione **PRESET-FOLDER** **^/∨** (controle remoto) e selecione o número desejado para a estação.

5. Pressione novamente **PROGRAM/MEMORY** (controle remoto), a estação será memorizada.
6. Repita os passos 2 até 5 para memorizar outras estações.
7. Para selecionar uma estação, pressione **PRESET-FOLDER** \wedge / \vee ou as teclas numéricas de **0-9** (controle remoto).

Deletar todas as estações de rádio memorizadas

1. Mantenha pressionada a tecla **PROGRAM/MEMORY** (controle remoto) até “**ERASE ALL**” piscar na janela do display.
2. Em seguida pressione-a novamente para apagar todas as estações salvas.

Ajuste do Som

Definindo o modo de som

A unidade possui diversos tipos de sons pré-programados. Selecione o modo de som desejado pressionando **SOUND EFFECT** (controle remoto). Os modos de equalização podem ser diferentes, dependendo das fontes e do efeito de som.

Display / Descrição

POP ➔ **CLASSIC** ➔ **JAZZ** ➔ **ROCK**: Estes efeitos fornecem, conforme a equalização selecionada, um ambiente sonoro com uma sensação rica e real.

BASS: Durante a reprodução, reforce os agudos, baixos e os efeitos de som surround.

FOOT BALL: Este modo sonoro simula o efeito em um estádio de futebol.

STANDARD: Desfrute de efeitos sonoros com níveis padrões para qualquer tipo de conteúdo.

Modo de som regional

Selecione o modo de som pressionando **REGION EQ** (controle remoto) ou **REGION EQ / BASS BLAST** (unidade).

Região / Display

América Latina: **FUNK** ➔ **REGUETON** ➔ **SAMBA** ➔ **MERENGUE** ➔ **AXE (AXÉ)** ➔ **SALSA** ➔ **SERTANEJ (SERTANEJO)** ➔ **FORRO (FORRÓ)**

Oriente Médio: **ARABIC**

Indonésia: **DANGDUT**

África: **AFRO**

Índia: **INDIA**

Descrição

Efeitos sonoros otimizados para o gênero musical preferido em cada região.

! Nota

- Em algumas caixas acústicas, talvez alguns sons não sejam perceptíveis dependendo do modo sonoro selecionado. Isto não é defeito.
- Os efeitos de equalização, podem ser visualizados no display de forma diferente, dependendo da fonte de entrada que estiver utilizando.
- Mantenha pressionada **REGION EQ / BASS BLAST** (unidade), para selecionar diretamente o efeito **BASS BLAST**.

Funções Avançadas

Usando a Tecnologia Bluetooth

Sobre o Bluetooth

Bluetooth é uma tecnologia de comunicação sem fio para conexão de curto alcance.

O som poderá ser interrompido quando a conexão sofrer interferência eletromagnética ou se o dispositivo for conectado em outro local.

A conexão de dispositivos individuais com a tecnologia sem fios **Bluetooth®** não está sujeito a cobranças.

Um telefone celular com tecnologia sem fios **Bluetooth®** pode ser utilizado em cascata se a conexão tiver sido efetuada via tecnologia sem fios **Bluetooth®**.

Dispositivos disponíveis: Smartphone, MP3, Notebook, etc.

Perfis Bluetooth

Para utilizar a tecnologia sem fio Bluetooth, os dispositivos devem ser capazes de interpretar certos perfis.

Esta unidade é compatível com o perfil A2DP (Perfil Avançado de Distribuição de Áudio) com Codec SBC e a versão Bluetooth do dispositivo é a 4.0.

Parear a unidade e o dispositivo Bluetooth para reproduzir músicas

Antes de iniciar o procedimento de conexão, verifique se o recurso Bluetooth está ativado no seu dispositivo bluetooth. Consulte o Manual de Instruções do seu dispositivo Bluetooth para mais detalhes. Uma vez que a operação de conexão for

realizada, não será necessário refazê-la novamente.

1. Ligue a unidade.

! Nota

- Com a função **Bloqueio da Conexão Bluetooth (BT lock)** ativada, efetue a busca por dispositivos **Bluetooth** somente na função **BT**.
2. Acesse as configurações do dispositivo bluetooth e conecte-se a unidade. Quando procurar por esta unidade, uma lista dos dispositivos será exibida no dispositivo Bluetooth (dependendo do tipo de dispositivo).

Sua unidade aparece como “**LG CJ44(XX)**”.

! Nota

- XX significa os dois últimos dígitos do endereço Bluetooth. Por exemplo, se sua unidade tem um endereço Bluetooth 9C:02:98:4A:F7:**08**, será exibido “**LG CJ44(08)**” no seu dispositivo Bluetooth.

- Dependendo do tipo, alguns dispositivos Bluetooth possuem formas diferentes de pareamento. Entre com o código PIN (0000) quando necessário.
 - Utilizando o método descrito acima, será possível conectar a unidade simultaneamente com até 3 dispositivos Bluetooth.
 - O multi-pareamento será suportado somente em dispositivos Android (o multi-pareamento pode não ser suportado dependendo das especificações do dispositivo conectado).
 - Dispositivo Bluetooth removível ou destacável (por exemplo Dongle etc.) não suporta multi-pareamento.
- 3.** Após a conexão entre o dispositivo e a unidade, a exibição no display mudará automaticamente para **“PAIRED”**. Em seguida, **BT** será visualizado na janela do display.

! Nota

- Ao conectar um dispositivo que suporte multi-pareamento, **“PAIRED”** será

exibido momentaneamente na janela do display.

- Se a função estiver indisponível, para o nome do dispositivo será exibido na unidade “_”.

4. Reproduza suas músicas.

Para uma correta reprodução, consulte sempre o manual do dispositivo bluetooth para mais detalhes sobre formatos de reprodução compatíveis.

! Nota

- Tenha cuidado! Para evitar distorções na unidade, não use o volume máximo no dispositivo Bluetooth. Aplique um nível de volume adequado para ouvir suas músicas.
- Para uma boa conexão, o dispositivo e a unidade devem estar o mais próximo possível. **No entanto, poderá haver mau funcionamento nos casos abaixo:**
 - ✓ Houver obstáculos entre a unidade e o dispositivo Bluetooth.
 - ✓ Houver dispositivo utilizando a mesma frequência da tecnologia **Bluetooth®**, como equipamentos

médicos, forno micro-ondas ou dispositivo sem fio.

- Ao reiniciar a unidade será necessário conectar novamente o dispositivo Bluetooth.
- Mesmo que esta unidade esteja conectada com até 3 dispositivos Bluetooth, será possível reproduzir e controlar a música usando apenas um dos dispositivos conectados.

Controle dos dispositivos Bluetooth conectados

É possível controlar a partir da unidade algumas funções de reprodução como, reproduzir, pausar, parar ou avançar/voltar faixas.

! Nota

- Somente Android OS e iOS estão disponíveis para usar esta função.
- Esta função pode não ser suportada dependendo do dispositivo Bluetooth, ou se for operado de forma diferente.

Bloqueio da Conexão Bluetooth (BT lock)

É possível limitar a conexão Bluetooth apenas à função **Bluetooth** e **LG TV** para evitar a conexão Bluetooth não desejada.

Para ativar esta função, mantenha pressionada **▶||** (controle remoto) ou **>||** (unidade) por aproximadamente 5 segundos na função **BT (Bluetooth)**.

“**BT LOCK**” será exibido, e então, será possível limitar as conexões do Bluetooth.

Para desativar esta função, mantenha pressionada **▶||** (controle remoto) ou **>||** (unidade) por aproximadamente 5 segundos na função **BT (Bluetooth)**.

“**BT UNLOCK**” será exibido.

Nota

- O som poderá ser interrompido quando a conexão sofrer algum tipo de interferência.
- Dependendo do tipo do dispositivo, talvez não seja possível usar a função Bluetooth.

- Desfrute do sistema sem fio usando o Smartphone, MP3 Player, Notebook, etc.
- Se houver uma grande distância entre o seu dispositivo Bluetooth e a unidade, a qualidade do som será baixa.
- A conexão Bluetooth será desconectada quando a unidade estiver desligada ou o dispositivo Bluetooth estiver muito longe da unidade.
- Caso a conexão Bluetooth seja perdida, conecte novamente o dispositivo à unidade.
- **“BT READY”** será exibido na janela do display, quando o dispositivo bluetooth não estiver conectado.
- Ao usar a função Bluetooth, ajuste o volume para um nível adequado no dispositivo Bluetooth.
- Quando usar uma TV LG conectada a um dispositivo Bluetooth, ela será desconectada e o dispositivo será conectado à unidade.
- Quando você conectar o dispositivo Bluetooth (dispositivo iOS etc.) a esta

unidade ou operar o dispositivo, o nível de volume poderá ser sincronizado.

- A conexão Bluetooth será desconectada quando alterar a função **Bluetooth** para outra função. Na conexão do aplicativo “**Music Flow Bluetooth**”, apenas um dispositivo manterá a reprodução da conexão Bluetooth. Será possível controlar o dispositivo **Bluetooth** com esta unidade, no entanto, não será possível usar a saída de som.
- Ao ativar a função Bluetooth, a unidade irá se conectar automaticamente ao último dispositivo Bluetooth conectado. (A conexão automática pode não ser suportada dependendo das especificações do dispositivo conectado.)

Usando o aplicativo “**Music Flow Bluetooth**”

Nota

- O aplicativo “**Music Flow Bluetooth**” está disponível somente para dispositivos compatíveis com o sistema Android OS.

- Recomendamos usar a versão mais recente do aplicativo.

Sobre o aplicativo “Music Flow Bluetooth”

Com o aplicativo “**Music Flow Bluetooth**” tenha acesso a novas funcionalidades disponíveis para controle da unidade.

Desfrute de mais recursos, efetue agora mesmo o download do aplicativo “**Music Flow Bluetooth**” disponibilizado gratuitamente.

Multi Juke box: Com até três dispositivos conectados, aumente sua liberdade durante a reprodução de músicas, criando listas personalizadas aumentando seu entretenimento.

Instalando o aplicativo no dispositivo Bluetooth

Existe duas maneiras de instalar o aplicativo “**Music Flow Bluetooth**” no seu dispositivo.

Instalar usando o Código QR

- 1.** Instale o aplicativo “**Music Flow Bluetooth**” usando o **Código QR**. Use

um software de digitalização para digitalizá-lo.



2. Confirme a abertura do link para efetuar o download do aplicativo.
3. Na loja da Google, clique no botão “Instalar”.

! Nota

- Certifique-se de que seu dispositivo Bluetooth está conectado à Internet.
- Certifique-se de que seu dispositivo Bluetooth está equipado com “Google Android Market (Google Play Store)”.
- Certifique-se de que seu dispositivo possui o aplicativo para leitura de código QR. Se não, baixe-o do “Google Android Market (Google Play Store)”.
- Dependendo da área, o código QR pode não funcionar.

Instalar usando o “Google Android Market (Google Play Store)”

- 1.** Toque no ícone “Google Android Market (Google Play Store)”.
- 2.** Na barra de busca, digite o “Music Flow Bluetooth” e inicie a pesquisa.
- 3.** Na lista de resultados, localize e toque no aplicativo.
- 4.** Inicie o processo de instalação tocando no item “**INSTALAR**”.

! Nota

- Certifique-se de que seu dispositivo Bluetooth está conectado à Internet.
- Certifique-se de que seu dispositivo Bluetooth está equipado com “Google Android Market (Google Play Store)”.

Ativando o uso do aplicativo

O uso do aplicativo facilita a conexão e o uso do dispositivo bluetooth nesta unidade.

- 1.** Toque no ícone do aplicativo “**Music Flow Bluetooth**” para executá-lo. No

aplicativo, acesse o menu principal e selecione o item desejado.

2. Para ativar o guia de utilização, acesse **Início > Configuração** e ative a opção **Guia do Utilizador**. Para mais detalhes de uso, acesse no menu **Configuração** a opção **Ajuda**.

Nota

- O aplicativo “**Music Flow Bluetooth**” está disponível somente para o Android 4.0.3 ou superior.
- Ao usar o aplicativo “**Music Flow Bluetooth**” para operação, pode haver algumas diferenças de uso entre o aplicativo e o controle remoto fornecido. Use o controle remoto fornecido, conforme sua necessidade.
- O aplicativo “**Music Flow Bluetooth**” poderá não funcionar dependendo do dispositivo bluetooth.
- Após a conexão do aplicativo “**Music Flow Bluetooth**”, se a música não puder ser emitida a partir do dispositivo, tente refazer o processo de conexão novamente.

- Ao operar outros aplicativos ou alterar as configurações em seu dispositivo Bluetooth enquanto estiver usando o aplicativo **“Music Flow Bluetooth”**, o aplicativo **“Music Flow Bluetooth”** poderá operar de forma anormal.
- Quando o aplicativo **“Music Flow Bluetooth”** operar de forma anormal, verifique o seu dispositivo Bluetooth e a conexão do aplicativo **“Music Flow Bluetooth”** e, em seguida, tente se conectar novamente.
- Dependendo da versão do Android, poderão existir algumas diferenças de operação do **“Music Flow Bluetooth”**.
- Verifique a configuração do Bluetooth no seu dispositivo se a conexão do aplicativo **“Music Flow Bluetooth”** não estiver funcionando corretamente.

Gravando para USB

Grave as músicas de várias fontes (**CD, USB 1, AUX, PORTABLE, FM** ou **AM**) para o dispositivo USB.

- 1.** Conecte o dispositivo USB na unidade.

2. Selecione a fonte de gravação pressionando a tecla **F** (controle remoto ou unidade).
3. Pressione a tecla **USB REC** (controle remoto) ou **USB REC / DEMO** (unidade).

Fonte de entrada

CD / USB

Condição: Resultado

Reprodução/Pausa: gravação até parar.

Função Resumo: gravação rápida da última faixa reproduzida.

Unidade em modo STOP (parada): Gravação rápida de todas as faixas, exceto nos casos abaixo.

- Após a seleção de arquivo (função SEARCH), gravação rápida da música selecionada.
- Após a seleção da pasta, pressionar em até 3 segundos a tecla USB REC (controle remoto) ou USB REC/DEMO (unidade) para a gravação de todas as músicas da pasta selecionada.
- Após ativar uma Lista Programada, gravação rápida das músicas da lista.

Fonte de entrada

AUX / PORTABLE / FM / AM

Condição: Resultado

- : Gravação até parar.

- Se dois dispositivos estiverem conectados na unidade, selecione o dispositivo desejado pressionando a tecla **USB REC** (controle remoto) ou **USB REC / DEMO** (unidade), quando **USB1** ou **USB2** estiverem piscando na janela do display.
4. Para cancelar a gravação, mantenha pressionada a tecla **USB REC** (controle remoto) ou **USB REC / DEMO** (unidade) por aproximadamente 3 segundos. Caso contrário a gravação irá continuar.

Pausando a Gravação

Durante a reprodução CD/USB ou a gravação de uma fonte de som externa, pressione a tecla **USB REC** (controle remoto) ou **USB REC / DEMO** (unidade) para pausar a gravação. Para continuar a gravação, pressione-a novamente.

! Nota

- Ao iniciar a função gravação, caso esteja utilizando **VOICE CANCELLER** ou **KEY CHANGER**, as mesmas serão reiniciadas.

- **VOICE CANCELLER** ou **KEY CHANGER** não atuam durante uma gravação.

Selecionando a taxa de bits da Gravação

1. Mantenha pressionada a tecla **USB REC** (controle remoto) ou **USB REC / DEMO** (unidade) até a informação ser exibida no display.
2. Pressione **| << / >> |** (unidade) ou **◀◀ / ▶▶** (controle remoto) para selecionar a taxa de bits desejada.
3. Pressione a tecla **USB REC** (controle remoto) ou **USB REC / DEMO** (unidade) para finalizar o ajuste.

! Nota

- **DIREITOS DE CÓPIA:** A realização de cópias não autorizadas, de cópia de material protegido, incluindo programas de computador, arquivos, transmissões e gravações sonoras, podem ser uma violação de direitos autorais e constituírem um crime de acordo com a legislação em vigor.

Este equipamento não deve ser utilizado para tais fins. Seja responsável, respeite os direitos autorais.

- Ao cancelar a gravação durante a reprodução, os dados armazenados até este momento serão gravados (exceto arquivos MP3/WMA).
- Não remova o dispositivo USB ou desligue a unidade durante a gravação. Caso o faça, um arquivo incompleto poderá ser gravado e não poderá ser excluído no PC.
- Se a gravação para o dispositivo USB não funcionar, as mensagens **“NO USB”**, **“ERROR”**, **“USB FULL”**, **“NOT SUPPORT”** ou **“FILE MAX”** poderão aparecer na janela do display.
- Dispositivos como HDD Externo, Multi-Leitor de Cartões não funcionam na unidade. Não tente usá-los!
- Para gravações longas o tamanho máximo de um arquivo é de 512 Mb.
- Grave as faixas usando o microfone. Para gravações no modo parado (CD/USB) a função estará indisponível.

- Controle a intensidade sonora do microfone usando **MIC +/-** durante uma gravação.
- Não é possível gravar mais de 2000 arquivos.
- Caso o arquivo MP3/WMA não seja suportado, a gravação do arquivo poderá ser interrompida.
- Haverá emissão sonora para gravações iniciadas no modo de reprodução.
- Durante o modo de gravação, algumas teclas (unidade/ controle remoto) estarão indisponíveis.
- Os arquivos serão armazenados e visualizados (no computador) conforme abaixo:

CD de Áudio	MP3/WMA
Reproduzindo/Pausa  CD_REC AUDIO_0001 AUDIO_0002 ... 	Reproduzindo/Pausa  FILE_REC AUDIO_0001 AUDIO_0002 ...
Outro Estado  CD_REC TRACK_0001 TRACK_0002 ... 	Outro Estado  FILE_REC ABC(File name) DEF(File name) ...
Outras Fontes*	RÁDIO
 OTHERS_REC AUDIO_0001 AUDIO_0002 ... 	 TUNERS_REC AUDIO_0001_107-7FM AUDIO_0002_520AM ...

* Fontes auxiliares.



RÁDIO: A frequência da estação atual será exibida.

Reprodução Programada (Lista Programada)

Esta função permite armazenar temporariamente uma lista de faixas favoritas de um CD ou dispositivo USB conectado.

Uma lista programada pode conter até 20 faixas e não é possível combinar faixas de várias funções (CD, USB1/2). Porém a unidade salvará a lista criada em cada função (CD, USB1/2).

Criando uma Lista Programada

- 1.** Insira um CD ou conecte um dispositivo USB, se a reprodução iniciar pressione  (controle remoto). Em seguida, pressione **PROGRAM/MEMORY** (controle remoto).
- 2.** Pressione  (controle remoto) para selecionar uma faixa/arquivo.
- 3.** Pressione **PROGRAM/MEMORY** novamente e salve a faixa selecionada. Para mais faixas, repita os passos 2 ~ 3.

4. Modifique a lista programada pressionando **PRESET-FOLDER** \wedge/\vee para selecionar a faixa a ser modificada. Selecione outro arquivo/faixa e pressione **PROGRAM/MEMORY** novamente para salvar a alteração.
5. Pressione $\blacktriangleright\|\$ (controle remoto) para iniciar a reprodução da lista programada.

! Nota

- Ao criar ou modificar a lista programada, o modo **REPEAT** será desativado.

Editando uma Lista Programada

1. Pressione **PROGRAM/MEMORY** (controle remoto).
2. Pressione **PRESET-FOLDER** \wedge/\vee ou **PROGRAM/MEMORY** (controle remoto) para selecionar uma faixa/arquivo para editar.
3. Pressione $\blacktriangleleft\blacktriangleleft/\blacktriangleright\blacktriangleright$ no controle remoto.
4. Pressione **PROGRAM/MEMORY** no controle remoto novamente.
5. Repita os passos 2 ~ 4 para armazenar mais faixas e arquivos.

Para iniciar a reprodução da lista programada, pressione **▶||** (controle remoto) após efetuar a edição.

Apagar faixas da Lista Programada

Para apagar faixas da lista programada é necessário acessar o modo de edição.

1. Pressione **PROGRAM/MEMORY** (controle remoto) com a reprodução parada.
2. Selecione uma faixa pressionando **PROGRAM/MEMORY** ou **PRESET-FOLDER** **^/∨** repetidamente.
3. Pressione **DELETE** (controle remoto) para apagar a faixa selecionada. Para apagar continuamente pressione-a repetidamente.

Nota

- **A reprodução da lista será cancelada caso:**
 - ✓ Mude a função.
 - ✓ Desligue/Ligue a unidade.
 - ✓ Use as teclas numéricas do controle remoto.
 - ✓ Reproduza um arquivo usando a tecla **SEARCH** e **▶ SEARCH ◀** na unidade.

- **A Lista Programada será apagada caso:**
 - ✓ Remova o disco ou dispositivo USB.
 - ✓ Delete ou grave arquivos de música no dispositivo USB.
 - ✓ Desconecte o cabo de força.

Outras Funções

Desligar o som temporariamente

Pressione **MUTE**  (controle remoto) para silenciar a unidade.

Desabilite o som da unidade, por exemplo, para atender o telefone. A informação “**MUTE**” será exibida na janela do display.

Para cancelar a função pressione **MUTE**  novamente ou altere o nível sonoro (**VOL+/-**).

Função DEMO (Demonstração)

No modo standby, pressione a tecla **USB REC/DEMO** (unidade) para que o modo de demonstração automática seja iniciado. Para cancelar a função, pressione novamente **USB REC/DEMO**.

! Nota

- Durante este modo, algumas funções estarão disponíveis, ao utilizá-las, o modo será suspenso temporariamente.
- Caso nenhuma tecla seja acionada em um período de 10 segundos, a função **DEMO** será reproduzida automaticamente.

Retomar Reprodução (Função resumo)

A unidade grava o ponto de parada ao pressionar a tecla ■ (controle remoto) ou □ (unidade).

Ao pressionar ■ (controle remoto) ou □ (unidade) duas vezes, a unidade irá limpar o ponto de parada e cancelar a função resumo.

Usando o Microfone

1. Conecte o microfone na entrada **MIC**.
2. Reproduza a música desejada.
3. Cante junto com a música. Ajuste o volume do microfone pressionando as teclas **MIC +/-** na unidade.

! Nota

- Quando não estiver utilizando o microfone, ajuste o **MIC +/-** para o nível mínimo ou remova o microfone da entrada.
- Se o microfone estiver muito perto da unidade, um som agudo pode ser produzido (microfonia). Neste caso, afaste o microfone da unidade ou diminua o nível sonoro usando as teclas **MIC +/-** na unidade.
- Se o som através do Microfone for extremamente alto, o som pode ficar distorcido. Neste caso, pressione as teclas **MIC +/-** até selecionar o nível mínimo.
- Adicione o efeito ECO ao microfone pressionando a tecla **ECHO** (unidade ou controle remoto).

VOICE CANCELLER (Cancelador de Voz)

Esta função reduz a voz do cantor de uma música em várias fontes de entrada.

1. Pressione a tecla **VOICE CANCELLER**. A informação “**ON**” será exibida na janela do display.
2. Para cancelar a função, pressione a tecla **VOICE CANCELLER**. A informação “**OFF**” será exibida no display.

A qualidade do **VOICE CANCELLER** pode ser diferente dependendo das condições de gravação dos arquivos de música.

Nota

- Esta função está disponível nas funções **CD**, **USB** ou **BT** (Bluetooth), desde que o microfone esteja conectado.
- Se a função não estiver disponível, “**NOT SUPPORT**” será exibido na janela do display.
- Esta função está disponível para uso somente quando um microfone estiver conectado.
- Se um microfone não estiver conectado, “**INSERT MIC**” será exibido na janela do display.
- Função indisponível na fonte **MONO**.

- Para inicializar, altere a função ou desconecte o microfone.
- Esta função não pode ser inicializada, dependendo do status dos dispositivos conectados.

KEY CHANGER

Ajuste a nota musical em 9 níveis (4 “sustenidos”, 4 “bemóis” e 1 original).

Para a nota sustenido (**#**), pressione **KEY CHANGER (#)** no controle remoto repetidamente durante a reprodução.

Para notas bemóis (**b**), pressione **KEY CHANGER (b)** no controle remoto repetidamente durante a reprodução.

! Nota

- Esta função está disponível nas funções **CD**, **USB** ou **BT** (Bluetooth).
- A função atuará somente se o microfone estiver conectado, caso não esteja, a mensagem “**INSERT MIC**” será exibida na janela do display.
- Para inicializar, altere a função, desconecte o microfone ou mude a música.

- Esta função não pode ser inicializada, dependendo do status dos dispositivos conectados.
- Se a função não estiver disponível, “**NOT SUPPORT**” será exibido na janela do display.

ECHO

Ao conectar o microfone, pressione repetidamente a tecla **ECHO** para adicionar o efeito sonoro ECO desejado.

ECHO 1 ➡ **ECHO 2** ➡ **ECHO OFF** (efeito desativado).

! Nota

- Caso o microfone não esteja conectado, a mensagem “**INSERT MIC**” será exibida na janela do display.

Função Sleep Timer

1. Pressione a tecla **SLEEP** (controle remoto) repetidamente para selecionar o tempo para desligar a unidade. Ao pressioná-la, o tempo varia entre 180 e 10 minutos.

2. Pressione a tecla **SLEEP** repetidamente até selecionar “**SLEEP 10**”, pressione-a novamente para cancelar a função.

Nota

- Exiba o tempo restante antes da unidade ser desligada pressionando a tecla **SLEEP** uma vez, se desejar, modifique-o pressionando **SLEEP** repetidamente para selecionar um novo intervalo de tempo.

Função Dimmer

Pressione a tecla **SLEEP**, a função **DIMMER** é acionada, reduzindo a intensidade do indicador luminoso no display.

Para cancelar esta função, pressione a tecla **SLEEP** repetidamente até a intensidade do display voltar à exibição normal.

Auto Power Down

Esta unidade será desligada automaticamente para reduzir o consumo de energia caso não esteja conectada a um dispositivo externo e não seja usada por 15 minutos.

O mesmo ocorrerá após seis horas, caso você conecte esta unidade a outro dispositivo usando a entrada analógica.

Esta função, quando estiver usando o modo **WIRELESS PARTY LINK**, atuará somente na unidade **MASTER (PRINCIPAL)**. Para usá-la em qualquer unidade (MASTER ou SLAVE) será necessário cancelar o uso da função **WIRELESS PARTY LINK**.

Auto Power On

Esta unidade ligará automaticamente quando a fonte de entrada for uma TV LG ou um dispositivo Bluetooth.

Ao ligar o televisor conectado a esta unidade, a unidade reconhecerá o sinal de entrada e irá selecionar a função adequada. Você poderá ouvir o som da unidade.

Ao tentar conectar o dispositivo **Bluetooth**, a unidade ligará e se conectará automaticamente.

! Nota

- Dependendo do dispositivo conectado, esta função poderá não funcionar.

- Dependendo do dispositivo conectado, a unidade será ligada, mas a função Bluetooth pode não ser conectada.
- Ao desconectar a conexão Bluetooth através desta unidade, alguns dispositivos Bluetooth irão tentar conectar-se à unidade continuamente. Portanto recomenda-se desconectar a conexão antes de desligar a unidade.
- Se você tentar conectar-se ao aplicativo “**Music Flow Bluetooth**”, a função **Bluetooth** desta unidade será ligada.
- Se você ligar a unidade usando uma **TV LG** ou a função **Bluetooth**, a função apropriada desta unidade será ligada.
- Com o pareamento efetuado (dispositivo x unidade), a unidade poderá ser ligada automaticamente usando o dispositivo pareado.
- Ao desligar a unidade mantenha a tecla **POWER** pressionada por mais de 5 segundos, a função **Auto Power On** será desativada. Para ativá-la, ligue a unidade.

Ajustando o Relógio

! Nota

- Para ajuste da função use exclusivamente o controle remoto.
1. Ligue a unidade.
 2. Mantenha pressionada a tecla **CLOCK**.
 3. Com os indicadores piscando, selecione um ciclo de 12 ou 24 horas pressionando **⏪/⏩**.
 4. Pressione **SET** para confirmar o ajuste.
 5. Selecione as horas pressionando **⏪/⏩**.
 6. Pressione **SET** para confirmar o ajuste.
 7. Selecione os minutos pressionando **⏪/⏩**.
 8. Pressione **SET** para confirmar o ajuste.

Ajustando (sincronizando) o relógio através do aplicativo “Music Flow Bluetooth”

Instale o aplicativo “**Music Flow Bluetooth**” no seu dispositivo Android.

O relógio da unidade será automaticamente sincronizado com o dispositivo ao ativar a conexão **Bluetooth** via aplicativo “**Music Flow Bluetooth**”.

Usando a unidade como um despertador

! Nota

- Para ajuste da função use exclusivamente o controle remoto.
1. Ligue a unidade.
 2. Mantenha pressionada a tecla **ALARM**.
 3. Pressione **◀◀/▶▶** para alterar as horas e os minutos e em seguida pressione **SET** para salvar.
 4. Pressione **◀◀/▶▶** para selecionar a função (**CD**, **USB 1 / 2** ou **TUNER (Rádio)**) e em seguida pressione **SET** para salvar.
Pressione **◀◀/▶▶** para selecionar um número na memória, quando a seleção for **TUNER (Rádio)**, e então pressione **SET**.
- Se não houver número na memória, este passo deve ser ignorado.

5. Pressione **◀◀/▶▶** para ajustar o nível do volume e em seguida pressione **SET** para salvar o ajuste.

! Nota

- Para visualizar a hora na unidade, pressione a tecla **CLOCK**, mesmo com a unidade desligada (modo standby).
- Para usar a função **ALARME** é necessário que o ajuste de horas esteja definido.
- Mesmo com a unidade desligada (modo standby), verifique os ajustes de hora e alarme (caso esteja ativado) pressionando a tecla **ALARM**.
- Com a unidade ligada, pressione a tecla **ALARM** para ativar (**ON**) ou desativar (**OFF**) a função.

LG Sound Sync



Controle algumas funções desta unidade através do controle remoto de sua TV caso ela seja compatível com LG Sound Sync. Certifique-se de que o logotipo LG Sound Sync, esteja disponível em sua TV.

Funções controláveis através do controle remoto da TV LG: aumentar/diminuir volume e mudo (MUTE).

Consulte o manual de instruções da TV para obter maiores detalhes da função LG Sound Sync.

1. Ligue a unidade.
2. Pressione **F (FUNCTION)** até que a função **LG TV** seja selecionada.
3. Configure a função **LG Sound Sync** na TV para ouvir o som através desta unidade. “**PAIRED**” aparece na janela do display por cerca de 3 segundos e, em seguida, será visualizado “**LG TV**” na janela do display se a TV e esta unidade estiverem conectados corretamente.

Nota

- É possível usar o controle remoto desta unidade enquanto estiver usando o LG Sound Sync. Se você usar o controle remoto da TV novamente, a unidade sincroniza com a TV.
- Se a conexão falhar, verifique as condições (se está ligada ou a função está selecionada) desta unidade e da TV.

- Certifique-se da condição desta unidade e a conexão nos casos abaixo ao usar o LG Sound Sync.
 - ✓ Ligar a unidade.
 - ✓ Mudar para outra função.
 - ✓ Falha na conexão sem fio ocasionada por interferência ou distância.
- O tempo para desligar esta unidade é diferente dependendo da sua TV.
- Se você tentar alterar a função usando a função LG TV, o volume será alterado de acordo com o nível de volume da LG TV.
- Os detalhes do menu de configurações da TV podem variar conforme o modelo e a versão de software.
- Ao conectar LG Sound Sync quando o aplicativo “**Music Flow Bluetooth**” estiver conectado, controle através do aplicativo que está disponível.
- Caso desligue a unidade diretamente pressionando  (controle remoto) ou  (unidade), o **LG Sound Sync** será desconectado. Para usar essa função novamente, você deverá reconectar a TV e a unidade.

- Se uma TV LG estiver conectada ao usar o **Bluetooth**, o **Bluetooth** será desconectado e a TV LG será conectada.
- O nível do volume pode ser aumentado quando a TV e esta unidade estiverem conectadas pelo LG Sound Sync.
- Diminua o volume da TV ao conectar com esta unidade.
- Ao ligar a sua TV LG conectada através do LG Sound Sync ou entrar na função LG TV, a unidade mudará para a função LG TV automaticamente.
- Defina a saída de som da TV manualmente dependendo da versão da TV LG.



Conexão WIRELESS PARTY LINK

A saída de som da unidade **A MASTER (PRINCIPAL)** será distribuída para a unidade **B SLAVE (ESCRAVO)**.

A unidade **B** deve suportar a função **WIRELESS PARTY LINK**.

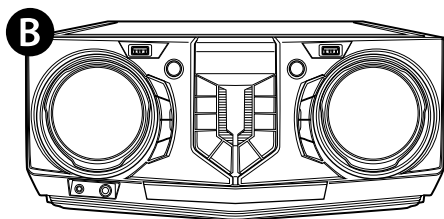
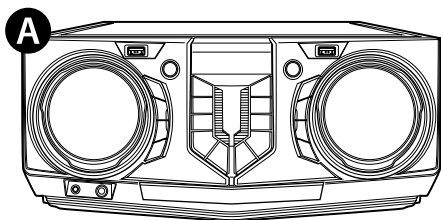
O nome da função sobre a distribuição do som entre os produtos compatíveis com ou sem fio será alterado para **PARTY LINK** ou **WIRELESS PARTY LINK**.



1. Pressione  **WIRELESS LINK** na unidade. No display será exibida a informação **PARTY LINK MODE SELECT**.
2. Pressione  **WIRELESS LINK** na unidade para selecionar **MASTER (PRINCIPAL)** ou **SLAVE (ESCRAVO)**.
 - ✓ Caso não consiga selecionar o modo, será necessário reiniciar a operação.
 - ✓ Execute a função para a unidade **A MASTER (PRINCIPAL)** e para a unidade **B SLAVE (ESCRAVO)**.
 - ✓ As duas unidades tentarão conectar-se uma com a outra.
3. Quando as unidades forem conectadas, **“SLAVE DEVICE NAME CONNECTED”** será visualizado na unidade **MASTER (PRINCIPAL)** e **“CONNECTED TO MASTER**

DEVICE NAME” será visualizado na unidade **SLAVE (ESCRAVO)**.

! Nota

- Caso utilize o LG Som Sync, esta função ficará indisponível. Caso conecte a função **LG TV**, “**NOT SUPPORT**” será exibido na janela do display.
- É possível usar o microfone na unidade **SLAVE (ESCRAVO)**, porém nesta unidade, somente algumas funções serão suportadas.
- Quando **WIRELESS PARTY LINK** for desconectada, a unidade **SLAVE (ESCRAVO)** será modificada para a função **BT** (Bluetooth).
- Se a conexão falhar, “**FAILED**” será exibido na janela do display.
- A função **MUTE**  é sincronizada entre as unidades.
- A conexão **WIRELESS PARTY LINK** será desconectada caso desligue uma das unidade ou cancele a função usando a tecla  **WIRELESS LINK**.
- O som nas unidades **MASTER (PRINCIPAL)** ou **SLAVE (ESCRAVO)** pode

ser diferente, dependendo do estado da reprodução, fonte ou ajustes de som.

- **Verifique as informações a seguir ao conectar ao Bluetooth.**
 - ✓ É possível conectar apenas um dispositivo **Bluetooth** na unidade MASTER (PRINCIPAL). Não será possível conectar dispositivos Bluetooth na unidade SLAVE (ESCRAVO).
 - ✓ A conexão **WIRELESS PARTY LINK** é somente suportada nos dispositivos Android ou iOS.
 - ✓ A conexão **WIRELESS PARTY LINK** não pode ser suportada, dependendo das especificações dos dispositivos conectados ou do sistema operacional (OS).
 - ✓ Dispositivos Bluetooth removíveis/destacável (Ex. Dongle etc.) não serão suportados pela conexão **WIRELESS PARTY LINK**.
 - ✓ Quando **WIRELESS PARTY LINK** estiver conectado, a conexão Bluetooth não está disponível para gravação ou exclusão.

Mudar de função automaticamente

A mudança para as entradas **Bluetooth** e **LG TV** ou dispositivo portátil são efetuadas automaticamente a partir do reconhecimento do sinal pela unidade.

Conectar via Bluetooth

Ao tentar conectar o seu dispositivo **Bluetooth** com esta unidade, a função Bluetooth será selecionada automaticamente.

Conectar via PORT. IN

Ao conectar um dispositivo portátil ao conector **PORT.IN**, a função **PORTABLE** é selecionada. Reproduza sua música no dispositivo portátil.

Conexão com TVs LG

Ao ligar a TV LG conectada através do LG Sound Sync (conexão sem fio), esta unidade mudará automaticamente para a função **LG TV**.

Nota

- Esta função não está disponível durante a gravação ou exclusão.

- Esta função somente atuará com dispositivos que forem previamente conectados.
- Se a função de **Bloqueio da Conexão Bluetooth (BT lock)** estiver definida, a conexão **Bluetooth** e **LG TV** estará disponível apenas na função **BT** e **LG TV**.

Manutenção

Manuseando a Unidade

Limpeza da Unidade

Para limpar a unidade use um pano macio e seco. Se a superfície estiver extremamente suja, use um pano macio levemente umedecido com detergente neutro. Não use solventes como álcool, benzina ou tiner, pois eles podem danificar a superfície da unidade.

Manutenção da Unidade

Esta unidade é um dispositivo de alta tecnologia e precisão. Se as lentes óticas e o driver de disco estiverem sujos ou gastos, a qualidade do som pode ser reduzida. Para detalhes, por favor contate o centro de serviço técnico autorizado mais próximo.

Transporte da Unidade

Por favor, guarde a embalagem original e os materiais de embalagem. Caso necessite transportar a unidade, para a máxima proteção, reembale a unidade conforme embalado de fábrica.

- Mantenha a superfície exterior limpa
- Não use líquidos voláteis perto da unidade como spray inseticida.
- O processo de limpeza efetuado com força excessiva pode danificar a superfície da unidade ou caixas acústicas.
- Não deixe produtos de plásticos ou de borracha em contato com a unidade por um longo período de tempo.

Notas sobre discos

Manuseando os discos

Não toque no lado de reprodução dos discos. Segure os discos pelas extremidades, para que as digitais não fiquem na superfície. Nunca ponha papel ou adesivos no disco.

Armazenagem dos discos

Após a reprodução, guarde os disco em um estojo. Não exponha os disco sob luz solar direta ou de fontes de calor e nunca os deixe dentro de um carro estacionado e exposto diretamente a luz solar.

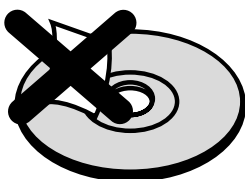
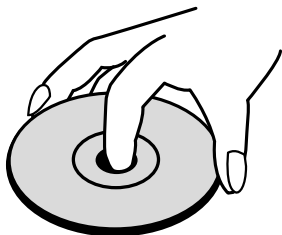

Limpeza dos discos

Movimento
correto ao
limpar

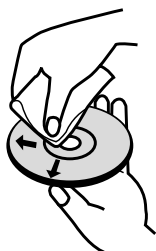

Movimento
errado ao
limpar



Impressões digitais e sujeiras podem causar distorção sonora. Antes de usar,

limpe com um pano macio. Esfregue no sentido do centro do disco para a sua extremidade.

Não use solventes como álcool, benzina ou tiner, limpadores comercialmente disponíveis ou spray anti estático usado para limpeza de disco de vinil.

Licenças e Marcas Comerciais



A marca **Bluetooth®** e os logotipos são de propriedade da **Bluetooth® SIG, Inc.** e qualquer uso de tais marcas pela LG Electronics está sob licença.

Outros nomes e marcas comerciais são de seus respectivos proprietários.

Certificação Anatel

MODELO: MB8811C1



04180-14-09946

Este equipamento não tem direito à proteção contra interferência prejudicial e não pode causar interferência em sistemas devidamente autorizados.

Solução de Problemas

Problema	Causa e Solução
A unidade não funciona corretamente	<ul style="list-style-type: none">● Desligue a unidade e o dispositivo externo conectado (TV, Woofer, DVD-player, amplificador, etc.) e ligue-os novamente.● Desconecte o cabo de força da unidade e o dispositivo externo conectado (TV, Woofer, DVD-player, amplificador, etc.) e, em seguida, tente conectar novamente.● O ajuste anterior não pode ser salvo quando o dispositivo está desligado.
Não liga	<ul style="list-style-type: none">● O cabo de alimentação não está conectado. Conecte o cabo de alimentação.● Verifique se existe fornecimento de energia elétrica.● Verifique o status de funcionamento de outros dispositivos eletrônicos.

Problema

Causa e Solução

Não há som

- Verifique a função selecionada. Pressione a tecla FUNCTION para verificar a função selecionada e se a mesma está conectada corretamente.
- Verifique se os cabos das caixas acústicas estão conectados corretamente.

A unidade não inicia reprodução

- Um disco não pode ser reproduzido. Verifique se o disco é reproduzível.
- Não há disco inserido. Insira um disco.
- O disco está sujo. Limpe o disco. (Consulte a seção Notas sobre discos).
- O disco foi inserido ao contrário. Coloque o disco com a etiqueta ou impressão virada para cima.

Problema

Causa e Solução

As estações de rádio não podem ser sintonizadas corretamente

- A antena não está posicionada ou mal conectada. Conecte antena de forma segura.
- A força do sinal da estação de rádio está muito fraca. Sintonize a estação manualmente.
- Não existem estações predefinidas ou as estações programadas foram apagadas (quando sintoniza através canais predefinidos). Programe algumas estações de rádio, consulte a seção Função Rádio para mais detalhes.

Problema

Causa e Solução

O controle remoto não funciona corretamente

- O controle remoto está muito longe da unidade. Opere o controle remoto dentro de uma distância de 7 metros.
- Há um obstáculo no caminho do controle remoto e a unidade. Remova o obstáculo.
- As pilhas do controle estão gastas. Substitua as pilhas por novas.

LG Sound Sync não funciona

- Verifique se a sua TV LG suporta LG Sound Sync.
- Verifique a conexão do LG Sound Sync.
- Verifique os ajustes do som da sua TV e desta unidade.

Especificações Técnicas

Geral

Alimentação: 110 - 240 V ~ 50/60 Hz

Consumo de Energia: 80 W

Dimensões Externas (aproximadas): 350 x 163 x 262

Peso (aproximado): 3,2 Kg

Temperatura Operacional: 5° C a 35°C

Umidade Operacional: 60%

Entradas

AUX IN (Entrada Analógica de Áudio): 1.0 Vrms (1 kHz, 0 dB), 75 Ω, conector RCA (L,R)

PORT. IN (Entrada Portátil): 500 Vrms (3.5 mm conector estéreo) x 1

MIC (Microfone): Sensibilidade 20 mV (1 kHz), conector 6.3 mm x 1

RÁDIO

Faixa de Sintonia AM: 520 ~ 1710 kHz

Faixa de Sintonia FM: 76.0 ~ 108.0 MHz

SISTEMA

Frequência de Resposta: 70 a 20 kHz

Relação sinal / ruído: Maior que 75 dB

Faixa dinâmica: Maior que 75 dB

Alimentação USB: 5V = 500mA

AMPLIFICADOR

Amplificador (Potência de Saída RMS por canal com THD de 10% (IEC60268))

Frontal: 220 W x 2 (3 Ω , 1 KHz)

Potência Total: 440 W

CAIXA ACÚSTICA FRONTAL

Potência de Entrada RMS de referência, conforme IEC60268

Potência: 220 W

Impedância: 3 Ω

Dimensões Externas (aproximadas): 266 x 314 x 234

Peso: 2,97 Kg

* Desenhos e especificações estão sujeitos a modificações sem prévio aviso.

* Dimensões em “mm” no padrão L x A x P (Largura x Altura x Profundidade)

Certificado de Garantia

A LG Electronics do Brasil Ltda., através de sua Rede de Serviços Autorizados, garante ao usuário deste produto os serviços de Assistência Técnica para substituição de componentes ou partes, bem como mão de obra necessária para reparos de eventuais defeitos, devidamente constatados

como sendo de fabricação, pelo período de 01(Um) ano, incluindo o período de garantia legal de 90 (noventa) dias, contados a partir da data de emissão da nota fiscal de compra pelo primeiro proprietário, desde que o mesmo tenha sido instalado conforme orientações descritas no manual do usuário que acompanha o produto e, somente em Território Nacional.

Garantia Legal:

O consumidor tem o prazo de 90 (noventa) dias, contados a partir da data de emissão da nota fiscal de compra, para reclamar de irregularidades (vícios) aparentes, de fácil e imediata observação no produto, como os itens que constituem a parte externa e qualquer outra acessível ao usuário, assim como, peças de aparência e acessórios em geral.

Condições para validade da garantia legal e contratual

A Garantia Legal e Contratual perderá seu efeito se:

- O produto não for utilizado para os fins a que se destina;
- A instalação ou utilização do produto estiver em desacordo com as recomendações do Manual de Instruções;
- O produto sofrer qualquer dano provocado por mau uso, acidente, queda, agentes da natureza, agentes químicos, aplicação inadequada, alterações, modificações ou consertos realizados por pessoas ou entidades não credenciadas pela LG Electronics do Brasil Ltda;
- Houver remoção e/ou alteração do número de série ou da identificação do produto.

Condições não cobertas pela garantia legal e contratual

A Garantia não cobre:

- Danos provocados por riscos, amassados e uso de produtos químicos/abrasivos sobre o gabinete;
- Transporte e remoção de produtos para conserto que estejam instalados fora do perímetro urbano onde se localiza o Serviço Autorizado LG mais próximo.

Nestes locais, qualquer despesa de locomoção e/ou transporte do produto, bem como despesas de viagem e estadia do técnico, quando for o caso, correrão por conta e risco do Consumidor;

- Desempenho insatisfatório do produto devido à instalação ou rede elétrica inadequadas;
- Troca de peças e componentes sujeitos a desgaste normal de utilização ou por dano de uso;
- Serviços de instalação, regulagens externas e limpeza, pois essas informações constam no Manual de Instruções;
- Eliminação de interferências externas ao produto que prejudiquem seu desempenho, bem como dificuldades de recepção inerentes ao local ou devido ao uso de antenas inadequadas.

Observações:

- A LG Electronics do Brasil Ltda. não assume custos ou responsabilidade relativos a pessoa ou entidade que venham a oferecer garantia sobre produtos LG, além das aqui descritas;

- As despesas decorrentes e consequentes da instalação de peças que não pertençam ao produto são de responsabilidade única e exclusiva do comprador;
- A LG Electronics do Brasil Ltda. se reserva o direito de alterar as características gerais, técnicas e estéticas de seus produtos sem prévio aviso;
- A garantia somente é válida mediante a apresentação de nota fiscal de compra deste produto;

SAC serviço de atendimento
ao consumidor

4004 5400 Capitais e Regiões Metropolitanas

***0800 707 5454** Demais localidades

*Somente chamadas originadas de telefone fixo

www.lg.com/br

EM CASO DE DÚVIDA, CONSULTE NOSSO SAC

**PRODUZIDO NO
POLO INDUSTRIAL
DE MANAUS**



CONHEÇA A AMAZÔNIA

LG Electronics do Brasil Ltda.

CNPJ: 01.166.372/0008-21

Rua Javari, nº 1004, Distrito Industrial, CEP
69075-110, Manaus/AM, Indústria Brasileira