



# LG

Life's Good

## MANUAL DE INSTRUÇÕES

### Mini Hi-Fi System

### CK43

**SAC** serviço de atendimento  
ao consumidor

**4004 5400** Capitais e Regiões Metropolitanas

\***0800 707 5454** Demais localidades

\*Somente chamadas originadas de telefone fixo

**[www.lg.com/br](http://www.lg.com/br)**

**EM CASO DE DÚVIDA, CONSULTE NOSSO SAC**

Copyright © 2019 LG Electronics Inc. Todos os direitos reservados.

# Sumário

<b>Apresentação</b> .....	<b>6</b>
<b>Atenção! Instruções de Segurança</b> .....	<b>8</b>
CUIDADOS: .....	9
Sobre o cabo de força .....	11
⚠ Aviso importante .....	12
Símbolos .....	12
<b>Características</b> .....	<b>12</b>
Bluetooth® .....	12
Auto DJ .....	12
Gravação direta para USB .....	13
Music Flow Bluetooth .....	13
LG Sound Sync .....	13
<b>Introdução</b> .....	<b>13</b>
Acessórios .....	13
Compatibilidade de Arquivos (MP3/WMA) .....	14
Dispositivos USB Compatíveis .....	15
Notas sobre os dispositivos USB .....	16
<b>Controle Remoto</b> .....	<b>17</b>

Instalando as pilhas .....	17
Funções .....	17
<b>Conhecendo a unidade .....</b>	<b>22</b>
(Painel Frontal / Traseiro).....	22
<b>Conexões .....</b>	<b>26</b>
Conectando as Caixas Acústicas na unidade .....	26
Conexão USB .....	28
Conexão AUX IN.....	29
Conectar Antena.....	30
<b>Funções Básicas .....</b>	<b>31</b>
Funções úteis ao usar a unidade .....	31
Funções CD / USB.....	31
Auto Play.....	34
Selecionando pastas ou arquivos.....	34
Excluindo arquivos MP3/WMA .....	36
Reprodução AUTO DJ .....	38
<b>Usando a Tecnologia Bluetooth® .....</b>	<b>39</b>
Sobre o Bluetooth .....	39
Perfis Bluetooth .....	40

Ouvir música armazenada no dispositivo Bluetooth .....	40
Controle dos dispositivos Bluetooth conectados .....	46
Bloqueio da Conexão Bluetooth (BT lock) .....	46
Usando o aplicativo “Music Flow Bluetooth” .....	47
<b>Função Rádio .....</b>	<b>52</b>
Ouvindo estações de Rádio .....	52
Melhorar recepção FM.....	53
Memorizar estações de Rádio .....	53
Deletar todas as estações de rádio memorizadas.....	55
<b>Ajuste do Som.....</b>	<b>55</b>
Definir o modo de Som.....	55
Modo de som Regional .....	56
<b>Funções Avançadas.....</b>	<b>57</b>
Gravando para USB.....	57
Reprodução JUKE BOX (Lista programada).....	62

<b>Outras Funções .....</b>	<b>66</b>
Desligar o som temporariamente.....	66
Função DEMO (Demonstração) .....	67
Retomar Reprodução (Função resumo) .....	67
Função Sleep Timer .....	68
Função Dimmer .....	68
Auto Power On .....	69
Mudar de função automaticamente ....	70
Ajustando o Relógio .....	72
LG Sound Sync.....	75
Conexão WIRELESS PARTY LINK.....	77
<b>Suporte .....</b>	<b>81</b>
Licenças e Marcas Comerciais.....	81
Manuseando a Unidade .....	81
Notas sobre discos .....	82
Solução de Problemas.....	84
Certificação Anatel .....	86
<b>Especificações Técnicas .....</b>	<b>87</b>
<b>Certificado de Garantia .....</b>	<b>88</b>

# Apresentação

## Prezado Consumidor

Parabéns e bem-vindo à Família LG, você está levando para sua casa um produto de alta tecnologia e de fácil operação. Usufua de todos os recursos lendo atentamente este manual e seguindo as orientações aqui descritas. Se ainda surgirem dúvidas, fale conosco.

## Meio Ambiente

Somos uma empresa preocupada com o meio ambiente. O nosso compromisso é promover o aprimoramento contínuo, procurando desenvolver produtos com o máximo de materiais recicláveis. A sua consciência ambiental também é importante, destine esses materiais de forma adequada. Siga as dicas abaixo e colabore com o meio ambiente:

### 1. Manuais e Embalagens:

Os materiais utilizados nas embalagens (manuais, caixas de papelão, plásticos, sacos e calços de EPS - isopor) dos produtos LG são 100% recicláveis. Procure

fazer esse descarte preferencialmente em recicladores especializados.

## 2. Produto, Pilhas e Baterias:

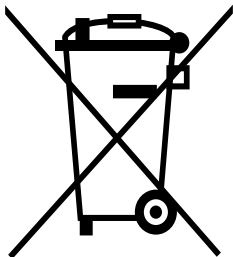

1. Não é recomendável o descarte de pilhas ou baterias em lixo comum.
2. Após o uso, estes itens devem ser descartados de forma adequada, sob o risco de ocasionarem danos ao meio ambiente e à saúde humana (Resolução Conama 401/2008).
3. No fim de sua vida útil descarte o produto de forma adequada, sob pena de ocasionar danos ao meio ambiente e à saúde humana.

## 3. Programa Coleta Inteligente

1. A LG criou o **Programa Coleta Inteligente**, para facilitar e viabilizar o descarte ambientalmente adequado de produtos, pilhas e baterias.

**2. Através do Programa Coleta Inteligente,** a LG disponibiliza pontos de coleta em localidades diversas, incluindo assistências técnicas autorizadas da LG Electronics. Para mais informações visite o site [www.lg.com/br/suporte/coleta-seletiva](http://www.lg.com/br/suporte/coleta-seletiva) ou contate nosso SAC através do número 4004-5400 (Capitais e Regiões metropolitanas) ou 0800-707-5454 (demais localidades).

## Atenção! Instruções de Segurança

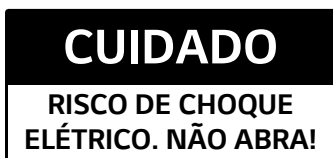
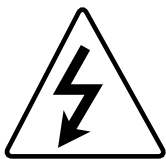

**PARA REDUZIR O RISCO DE CHOQUE ELÉTRICO, EM HIPÓTESE NENHUMA TENTE ABRIR O APARELHO. NÃO EXISTEM PEÇAS PARA AJUSTE PELO USUÁRIO. ENCAMINHE-O AO SERVIÇO TÉCNICO AUTORIZADO.**



O sinal em forma de raio alerta o usuário para a presença de tensões perigosas no interior do aparelho. Tocar nos componentes internos poderá resultar em choque elétrico.





O ponto de exclamação alerta o usuário para a existência de instruções importantes de uso.

**ATENÇÃO:** PARA REDUZIR O RISCO DE CHOQUE ELÉTRICO OU INCÊNDIO, NÃO EXPONHA ESTE EQUIPAMENTO À CHUVA OU UMIDADE.

## **CUIDADOS:**

CLASS 1	LASER PRODUCT
KLASSE 1	LASER PRODUKT
LUOKAN 1	LASER LAITE
KLASS 1	LASER APPARAT
CLASSE 1	PRODUIT LASER
KELAS 1	PRODUK LASER
URZĄDZENIA	LASEROWE KLASY 1

- Este produto utiliza um sistema a laser. Use-o de maneira adequada lendo atentamente o manual. Caso o aparelho precise de manutenção, consulte nosso SAC.
- O uso de controles, ajustes ou procedimentos distintos dos que estão especificados podem ocasionar exposição a radiação perigosa.
- Não abra a unidade! Evite exposição ao raio laser. Se aberto, a radiação fica visível. **NÃO OLHE PARA O FEIXE!**

- O aparelho não deve ser exposto à água (gotejamento ou respingos), e nenhum objeto cheio de líquidos, como vasos devem ser colocados em cima do mesmo.
- Verifique a folha de especificações deste manual para ter certeza dos requisitos de energia para o aparelho.
- **ATENÇÃO:** As fendas e aberturas no gabinete foram projetadas para permitir a ventilação, para garantir o funcionamento seguro do produto e para proteger o produto contra o superaquecimento. As aberturas nunca podem ser bloqueadas, instalando o produto em cima de uma cama, sofá, tapete ou outra superfície parecida. O produto não deve ser instalado embutido em um armário ou estante sem ventilação adequada ou sem seguir as instruções descritas no manual.
- Não use equipamentos de alta tensão perto do aparelho (ex. mata-mosquitos). Este produto pode apresentar mau funcionamento devido choque elétrico.

- Nenhum tipo de chama, como velas, deve ser colocada sobre o dispositivo.
- Tenha cuidado para que as crianças não coloquem as mãos ou objetos dentro do **\*Duto da Caixa Acústica** (\*abertura na caixa acústica para a saída de sons).

## **Sobre o cabo de força**







- Não sobrecarregue as tomadas. Tomadas sobrecarregadas, folgadas ou danificadas, extensão, cabos de força estragados ou com o isolamento rachado são perigosos. Qualquer uma dessas condições podem resultar em choque elétrico ou risco de incêndio.
- Periodicamente, o cabo de força deve ser verificado. Se sua aparência indicar dano ou deterioração, desligue o aparelho e entre em contato com o SAC.
- Proteja o cabo de força de estresse elétrico ou mecânico, por exemplo, ser trançado, torcido, comprimido, imprensado por uma porta ou pisado.
- Dê atenção especial às tomadas e ao ponto de onde o cabo sai do aparelho. Para desligar a energia, retire o cabo de

força da tomada. Ao instalar o produto, certifique-se de ter acesso facilitado à tomada.

## **Aviso importante**

Evite o uso prolongado do aparelho com volume superior a 85 dB. Os níveis de ruído acima deste valor são prejudiciais à audição.

## **Símbolos**

	Refere-se à corrente alternada (AC).
	Refere-se à corrente contínua (DC).
	Refere-se ao equipamento Classe II.
	Refere-se ao modo Standby (espera).
	Refere-se à "Ligado" (energia).
	Refere-se à Voltagem perigosa.

## **Características**

### **Bluetooth®**

Ouçã as músicas armazenadas em um dispositivo Bluetooth.

### **Auto DJ**

Esta função diminui os intervalos entre o fim de uma faixa e o início de outra,

equalizando o volume entre as faixas, proporcionando uma reprodução sem interrupções.

## **Gravação direta para USB**

Grava músicas para um dispositivo USB.

## **Music Flow Bluetooth**

Este aplicativo foi criado para controlar alguns dos mais recentes dispositivos de áudio da LG. Detalhes na seção **Usando o aplicativo “Music Flow Bluetooth”**.

## **LG Sound Sync**

Controle o nível sonoro da unidade usando o controle remoto da TV LG compatível com a função LG Sound Sync.

## **Introdução**

### **Acessórios**

Ao desembalar certifique-se de que os acessórios descritos nesta seção acompanham o produto. Caso haja ausência de qualquer item, por favor contate o seu revendedor.

Item	Quantidade
Manual de Instruções	01
Controle Remoto	01
Pilhas (AAA)	02
Antena FM	01

## Compatibilidade de Arquivos (MP3/WMA)

A compatibilidade de arquivos MP3/WMA com esta unidade está limitado conforme a seguir:

- Frequência de amostragem: Entre 32 ~ 48 kHz (MP3) / 32 ~ 48kHz (WMA).
- Taxa de bits: Entre 32 ~ 320 kbps (MP3) / 40 ~ 192 kbps (WMA).
- Número máximo de arquivos: CD de Dados: 999 / USB: 2.000.
- Número máximo de pastas: CD de Dados: 99 / USB: 200.
- Extensões de Arquivos: “.mp3” / “.wma”.
- Certos arquivos MP3/WMA não podem ser reproduzidos dependendo do tipo ou formato do arquivo.

- Formato de arquivo CD-ROM: Formato ISO 9660/Joliet.
- Recomendamos o uso do “Easy-CD Creator”, o qual cria um sistema de arquivos ISO 9660.
- Um arquivo protegido por DRM (Digital rights management) não pode ser reproduzido por esta unidade.
- Disco DTS não é suportado.
- Configure a opção de formatação do disco regravável para [Mastered], esta opção torna o disco compatível com leitores LG. Se a opção for definida para [Live File System], não será possível utilizar o disco em leitores LG (Mastered/Live File System - Formato de disco para o Sistema Windows Vista).

## **Dispositivos USB Compatíveis**

- MP3 Player: Reprodutor do tipo Flash MP3.
- USB Flash Drive: Dispositivos suportados USB2.0 ou USB1.1.
- A função USB deste aparelho não suporta todos os dispositivos USB.

# Notas sobre os dispositivos USB

- Dispositivo que necessite de instalação de programas adicionais não é suportado por esta unidade.
- Nunca desconecte o dispositivo USB durante a reprodução.
- Dispositivo USB de grande capacidade pode demorar alguns minutos para ser reconhecido.
- Sempre faça backup dos arquivos salvos no dispositivo USB.
- Ao usar um cabo de extensão USB ou HUB USB o dispositivo não será reconhecido.
- Somente o sistema de arquivos FAT 16/32 é suportado. NTFS ou outro sistema não é suportado.
- O aparelho reconhece até 2.000 arquivos.
- HDD Externo, Leitor de cartão, dispositivos bloqueados ou SSD USB não são suportados nesta conexão.
- Não conecte o PC à porta USB do aparelho.



- Este dispositivo não pode ser utilizado como dispositivo de armazenamento.
- Alguns dispositivos USB podem não funcionar com esta unidade.

## Controle Remoto

### Instalando as pilhas

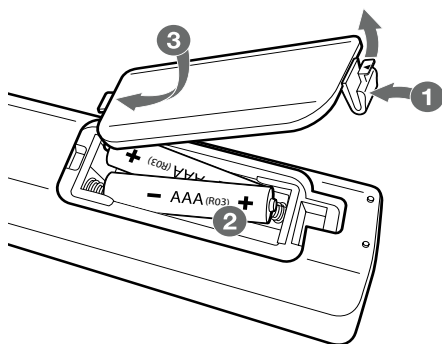

- Insira as pilhas no compartimento combinando corretamente os polos e depois feche o compartimento.
- Instale 2 pilhas AAA de 1.5V. Não misture pilhas de tipos diferentes e evite usar pilhas velhas.

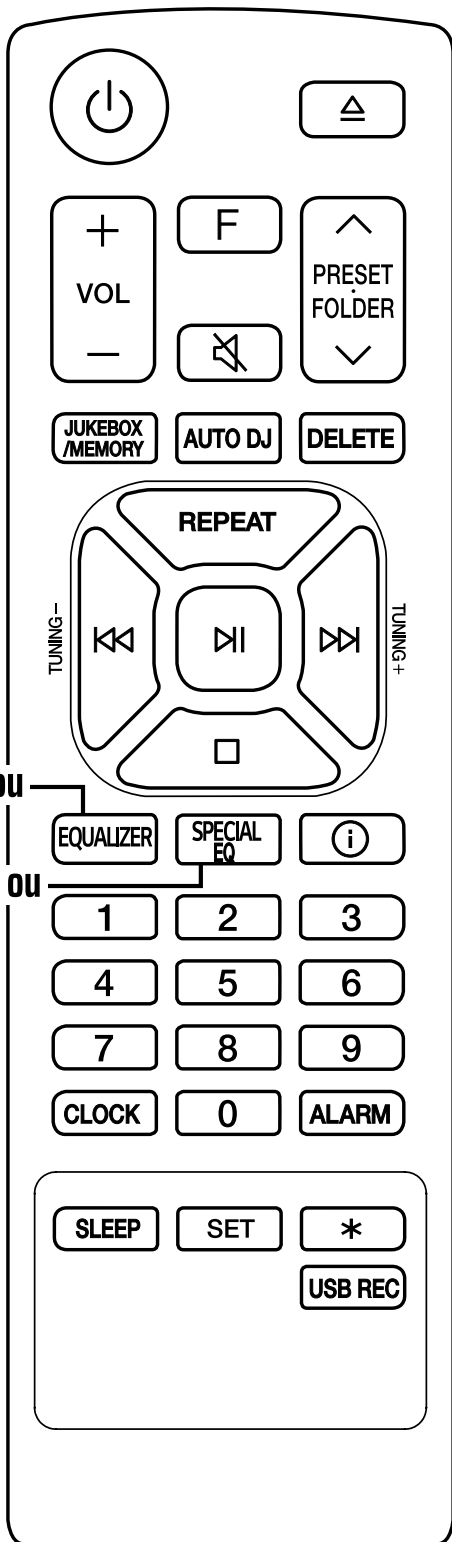

### Funções

- **⏻ (Standby):** Liga/Desliga a unidade.
- **⏏ (Open/Close):** Abre e fecha a bandeja de disco.
- **VOL + / - (Volume):** Ajusta o nível sonoro da unidade.



- **F (Function):** Seleciona a função ou a fonte de entrada desejada.

Função / Fonte de Entrada	Display
Disco	CD
USB	USB1 / USB2
Entrada Auxiliar	AUX
Bluetooth	BT
LG Sound Sync (Wireless)	LG TV
Rádio	FM

-  **MUTE (Mudo):**
  - ✓ Pressione para emudecer ou restaurar os sinais sonoros.
- **PRESET-FOLDER**  /  :
  - ✓ Seleciona uma pasta desejada num CD/USB com várias pastas.
  - ✓ Seleciona uma estação de rádio previamente memorizada.
- **JUKEBOX/MEMORY:**
  - ✓ Memoriza estações (rádio).
  - ✓ Seleciona o modo JUKEBOX.
  - ✓ Cria uma lista JUKE BOX (lista de faixas programadas).

- **AUTO DJ:** Ativa a função (Detalhes na seção **Reprodução Auto DJ**).
- **DELETE:**
  - ✓ Exclui arquivos MP3/WMA (somente USB).
  - ✓ Apaga uma música na lista **JUKE BOX**.
  - ✓ Deleta todas as estações salvas.
- **REPEAT:** Reproduz arquivos/faixas de músicas repetidamente ou aleatoriamente.
- **TUNING -/+:** Procura por estações de rádio.
- **⏮/⏭ (Skip/Search):** Efetua busca em Retrocesso ou Avanço. Avança ou Volta faixa durante a reprodução.
- **⏸ (Play/Pause):**
  - ✓ Inicia ou pausa a reprodução.
  - ✓ Seleciona o modo **STEREO/MONO (FM)**.
- **⏹ (Stop):**
  - ✓ Para a reprodução.
  - ✓ Cancela a função **DELETE** (exclusão).

- **EQUALIZER** ou **SOUND EFFECT**: Seleciona modos de equalização sonora.
- **SPECIAL EQ** ou **REGION EQ**: Seleciona modos de equalização sonora regional.
- **i (Informação)**:
  - ✓ Arquivos MP3/WMA normalmente são apresentados com tags. As tags fornecem informações sobre o título, artista, álbum ou informação de tempo.
  - ✓ Em **BT READY** exibe o nome **Bluetooth** da unidade.
  - ✓ Exibe o nome dos dispositivos conectados no modo Bluetooth.
  - ✓ Exibe o nome das unidades quando as mesmas estiverem conectadas usando a função **WIRELESS PARTY LINK**.
- **Teclas Numéricas (0~9)**: Seleciona faixas numeradas, arquivos ou estações memorizadas.
- **CLOCK**: Ajusta o relógio e verifica as horas.
- **ALARM**: Ativa/Desativa a função **DESPERTADOR**.

- **SLEEP:**
  - ✓ Desliga automaticamente a unidade em um determinado período de tempo.
  - ✓ **Dimmer:** A intensidade do indicador luminoso no display será reduzida.
- **SET:** Confirma os ajustes.
- **\***: Tecla não disponível
- **USB REC:**
  - ✓ Inicia uma gravação para o dispositivo USB.
  - ✓ Para interromper a gravação, mantenha pressionada por aproximadamente 3 segundos.

## Conhecendo a unidade (Painel Frontal / Traseiro)

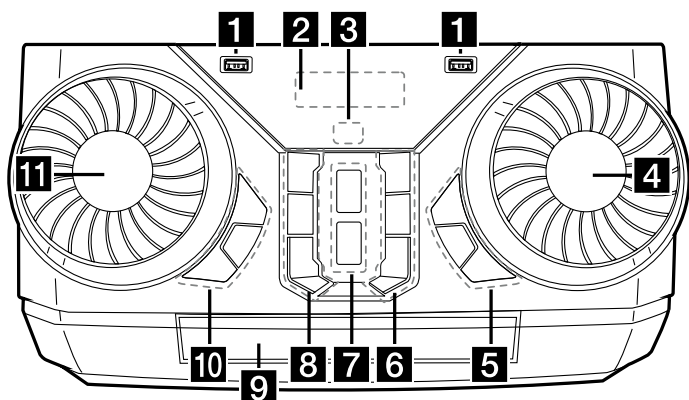

1. **Porta USB 1 / 2:** Reproduza arquivos de áudio ao conectar um dispositivo USB.
2. **Janela do Display**
3. ** (Sensor Remoto)**
4. **MASTER VOL. (volume +/-):** Ajusta o nível sonoro da unidade.
5. **BASS BLAST (ou BASS BLAST+):**  
Pressione para selecionar o efeito **BASS** ou **BASS+**.

## **USB REC / DEMO**

- ✓ Grava para o dispositivo USB.
- ✓ Para interromper a gravação, mantenha pressionada por aproximadamente 3 segundos.
- ✓ Com a unidade desligada (standby) ao pressionar **USB REC/DEMO**, o modo de demonstração do aparelho será ativado.

## **WIRELESS LINK**

- ✓ Selecione **MAIN (PRINCIPAL)** ou **OTHER (OUTRO)** no modo **WIRELESS PARTY LINK**.
- ✓ Ativa/Desativa o modo **WIRELESS PARTY LINK**.

## 6. F (Function):

- ✓ Seleciona a função ou a fonte de entrada.

Função / Fonte de Entrada	Display
Disco	CD
USB	USB1 / USB2
Entrada Auxiliar	AUX
Bluetooth	BT
LG Sound Sync (Wireless)	LG TV
Rádio	FM

### ▶▶ (Skip/Search)

- ✓ Busca em avanço.
- ✓ Avança faixa durante a reprodução.
- ✓ Seleciona estações de rádio.

△ (Open/Close): Abre e fecha a bandeja de disco.

## 7. AUTO DJ: Seleciona o modo AUTO DJ.

### ▶| (Play/Pause)

- ✓ Inicia ou pausa a reprodução.
- ✓ Seleciona Stereo (estéreo) / Mono.

## 8. ⏻ (Standby): Liga/Desliga a unidade.

### ◀◀ (Skip/Search)

- ✓ Busca em retrocesso.



- ✓ Volta faixa durante a reprodução.
- ✓ Seleciona estações de rádio.

(**STOP**): Para a reprodução ou cancela a função **DELETE**.

## 9. Bandeja de Disco

**10. SPECIAL EQ** ou **REGION EQ**: Seleciona modos de equalização sonora regional.

**SEARCH**: Ativa o modo de seleção de PASTA ou ARQUIVO.

**OK**: Confirma a seleção de uma PASTA ou ARQUIVO.

## 11. EQUALIZER / SEARCH ou SOUND EFFECT / SEARCH

✓ Seleciona modos de equalização sonora.

✓ Busca uma pasta ou um arquivo.

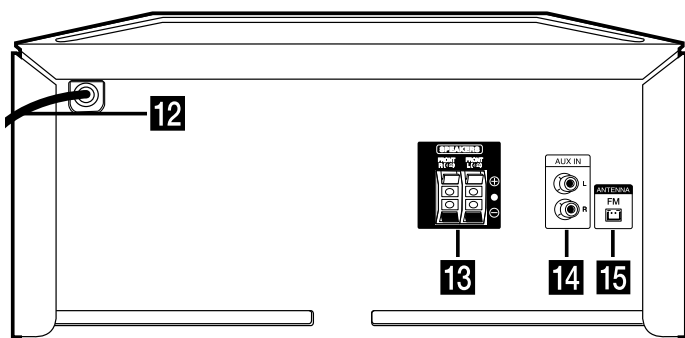

## 12. CABO DE FORÇA

## 13. TERMINAIS DAS CAIXAS ACÚSTICAS

**14. AUX IN (R/L):** Conecte um dispositivo auxiliar.

**15. ANTENNA (FM)**

## Conexões

### Conectando as Caixas Acústicas na unidade

Para conectar os cabos na unidade, pressione cada uma das aletas de plástico para que a conexão do terminal seja aberta. Insira o fio e libere a aleta de plástico.

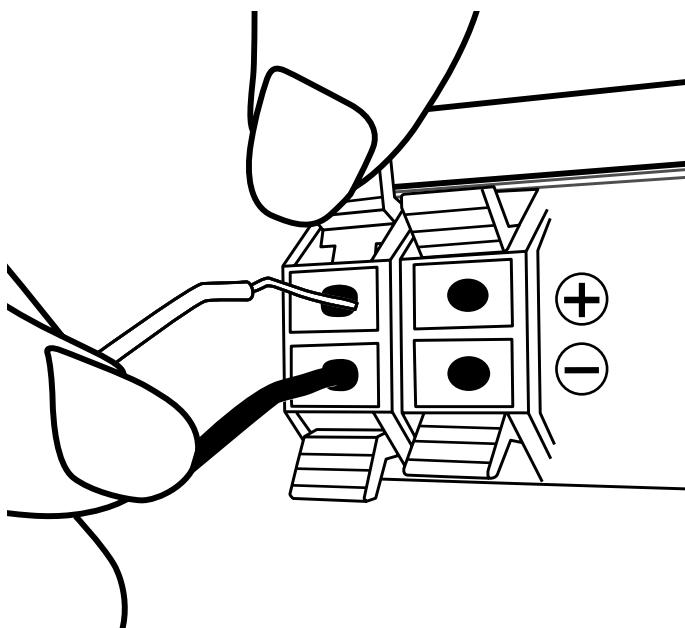

Conecte o cabo com identificação de cor (preto) para o **TERMINAL** negativo (-) e a outra extremidade para o **TERMINAL** positivo (+).

## Cuidado

- Ao conectar as caixas acústicas na unidade, certifique-se de conectar corretamente os cabos das caixas acústicas em seus correspondentes conectores.
  - Verifique o nível sonoro (VOLUME) antes de iniciar o uso do aparelho. Isto evita que pessoas doentes, crianças e mulheres grávidas se assustem com o nível sonoro elevado vindo da unidade.
  - Recomendamos o uso do aparelho em espaços amplos, o uso em ambientes confinados poderá causar perda de audição devido à grande potência sonora da unidade.
  - Tenha cuidado para que as crianças não coloquem as mãos ou objetos dentro do Duto da Caixa Acústica.\*
- \* **Duto da Caixa Acústica:** Uma abertura na caixa acústica para a saída de sons.
- Use apenas as caixas acústicas fornecidas com este aparelho. O uso de qualquer outro equipamento pode

causar mau funcionamento e anular a garantia.

- As caixas acústicas contêm partes magnéticas (ímã), que podem ocasionar interferências na tela das TVs ou Monitores. Por favor, mantenha as caixas acústicas distante destes equipamentos.

## Conexão USB

Conecte o seu dispositivo na porta USB da unidade.

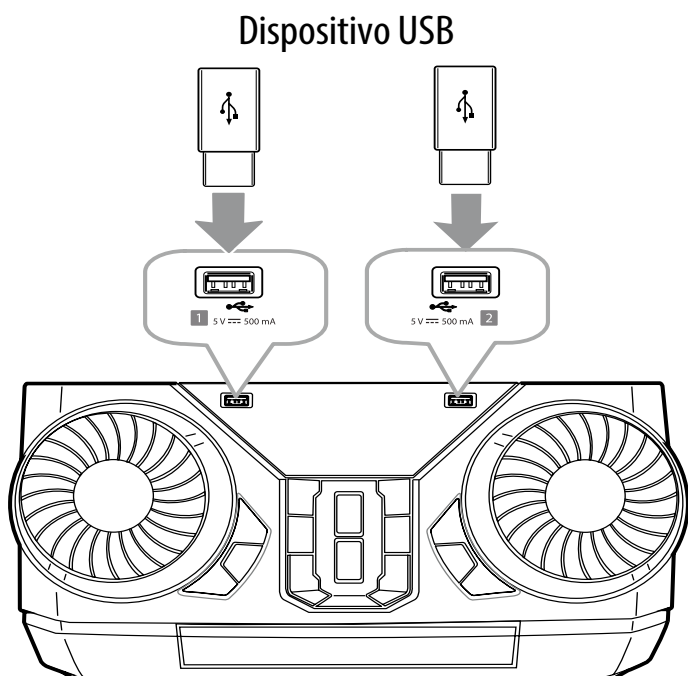

### ! Nota

- **Remover o dispositivo USB da unidade:**

- ✓ Selecione outra função usando a tecla **F (FUNCTION)** ou pressione  duas vezes.
- ✓ Remova o dispositivo USB da unidade.

## Conexão AUX IN

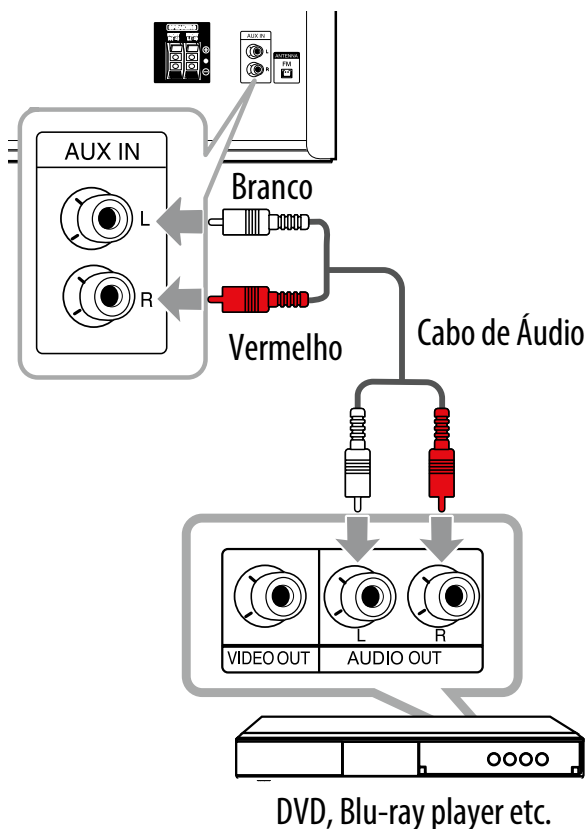

Na unidade, conecte o dispositivo externo na entrada **AUX IN**.

Caso o dispositivo possua apenas saída de áudio MONO, conecte-o à entrada BRANCA na unidade.

## Reproduzir a partir de dispositivo Externo

1. Conecte os dispositivos externos à unidade. Lembre-se, nenhum cabo de conexão é fornecido!
2. Ligue a unidade e selecione a função **AUX** pressionando a tecla **F (FUNCTION)**.
3. Ligue o dispositivo externo e inicie a reprodução.

## Conectar Antena

Conecte a antena FM para sintonizar as emissoras de rádio.

1. Conecte o fio da antena FM ao seu respectivo conector.

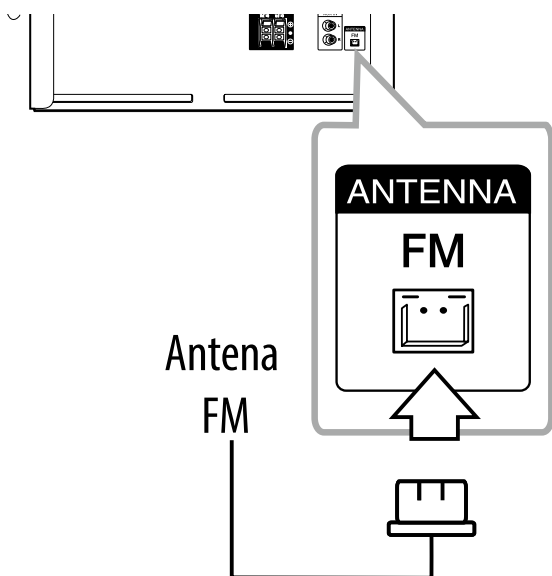

## ! Nota

- Assegure-se de esticar completamente o fio da antena FM.

## Funções Básicas

### Funções úteis ao usar a unidade

#### BT Lock (Ligar / Desligar)

**Descrição:** Com a função ativada será possível conectar dispositivos **Bluetooth** somente nas funções **BT** e **LG TV**.

O ajuste inicial está definido como **Desligado**.

**Para Ligar/Desligar:** Na função **Bluetooth**, mantenha o botão **▷||** (controle remoto) pressionado por cerca de 5 segundos.

#### Auto Power (Ligar / Desligar)

**Descrição:** Permite ligar/desligar a unidade quando a mesma estiver conectada nas entradas: **LG TV** ou **BT (Bluetooth)**.

**Para Ligar /Desligar:** Desligue a unidade mantendo pressionado o botão **⏻** na unidade por 5 segundos.

## Funções CD / USB

1. Pressione **△** e insira um disco ou conecte o dispositivo USB.

**2.** Selecione a função CD ou USB pressionando a tecla **F**.

## Ação / Função

**Parar:** Pressione **□**.

---

**Reproduzir:** Pressione **▷||**.

---

**Pausar:** Pressione **▷||** durante a reprodução.

---

**Busca em avanço ou retrocesso:** Mantenha pressionado **◀◀/▶▶** durante a reprodução e solte no ponto desejado.

---

**Voltar/Avançar arquivos ou faixas:**

Em modo parado (STOP): Pressione **◀◀/▶▶** para avançar à próxima faixa/arquivo ou voltar para faixa/arquivo anterior.

**Durante a reprodução:**

**(1) Usando ◀◀/▶▶ :** Pressione **▶▶** para ir à próxima faixa/arquivo.

Reproduzindo menos que 3 segundos, pressione **◀◀** para voltar à faixa/arquivo anterior.

Reproduzindo mais que 3 segundos, pressione **◀◀** na unidade para voltar ao início da faixa/arquivo atual.

**(2) Usando SEARCH:**

Gire **EQUALIZER / SEARCH** (ou **SOUND EFFECT / SEARCH**) ou pressione **◀◀/▶▶** para selecionar a faixa e **▷||** para iniciar a reprodução.

---



## Ação / Função

**Selecionar arquivos ou faixas rapidamente:** Pressione as teclas numéricas 0-9 no controle remoto para ir ao arquivo ou faixa desejada.

Reproduzir repetidamente ou aleatoriamente: Pressione **REPEAT** no controle remoto repetidamente.

### ! Nota

- A função repetir funciona da seguinte forma:

Display	Descrição
<b>OFF</b>	Função desativada.
<b>ONE</b>	Reproduz a música selecionada repetidamente.
<b>FOLDER</b>	Reproduz as músicas de uma pasta repetidamente (exceto CDs de áudio).
<b>ALL</b>	Reproduz todas as músicas repetidamente.
<b>SHUFFLE</b>	Reproduz as músicas aleatoriamente.

- Ao reproduzir uma lista **JUKE BOX**, somente **ONE** e **ALL** estarão disponíveis.

- A unidade possui a função resumo, ao desligar (standby) ou selecionar outra função, é possível reproduzir a faixa a partir do ponto onde parou.
- Ao deixar a bandeja de disco aberta durante 5 minutos, ela irá fechar automaticamente.

## Auto Play

- Os CDs de áudio e discos (MP3/WMA) serão reproduzidos automaticamente após fechamento da bandeja de disco.
- Quando estiver usando outra função e abrir/fechar a bandeja de disco, a função mudará automaticamente para CD.

## Selecionando pastas ou arquivos

### Na unidade

1. Pressione **SEARCH** e gire **EQUALIZER / SEARCH** (ou **SOUND EFFECT / SEARCH**) ou pressione **◀◀ / ▶▶** até o arquivo desejado. Se desejar voltar a buscar pastas, pressione **SEARCH** novamente.
2. Para iniciar a reprodução, na unidade, pressione **OK** ou **▶||** no arquivo selecionado. Após selecionar a pasta,

pressione **OK** ou **▷|** novamente. O arquivo selecionado será reproduzido.

## No controle remoto

1. Pressione **PRESET-FOLDER** **^/∨** ou **◀◀/▶▶** repetidamente até a pasta ou arquivo desejado ser visualizado.
2. Pressione **▷|** para reproduzir. O primeiro arquivo da pasta será reproduzido

### ! Nota

- Se não houver arquivo em uma pasta, ela não irá ser exibida.
- As pastas serão exibidas na seguinte ordem: RAIZ ➡ PASTA 1 ➡ PASTA 3 ➡ PASTA 7 ➡ PASTA 8 ➡ PASTA 5 ➡ PASTA 6. A exibição no display segue o nome das pastas no dispositivo. Para uma correta exibição evite usar caracteres especiais para nomear as pastas.
- Ao selecionar uma pasta os arquivos serão reproduzidos em ordem, do primeiro até o último arquivo da pasta.
- Arquivos e pastas serão apresentados em ordem registradas e podem ser

apresentados de forma diferente de acordo com as circunstâncias dos discos.

**A estrutura de pastas e arquivos em um CD/USB serão reconhecidos da seguinte forma:**

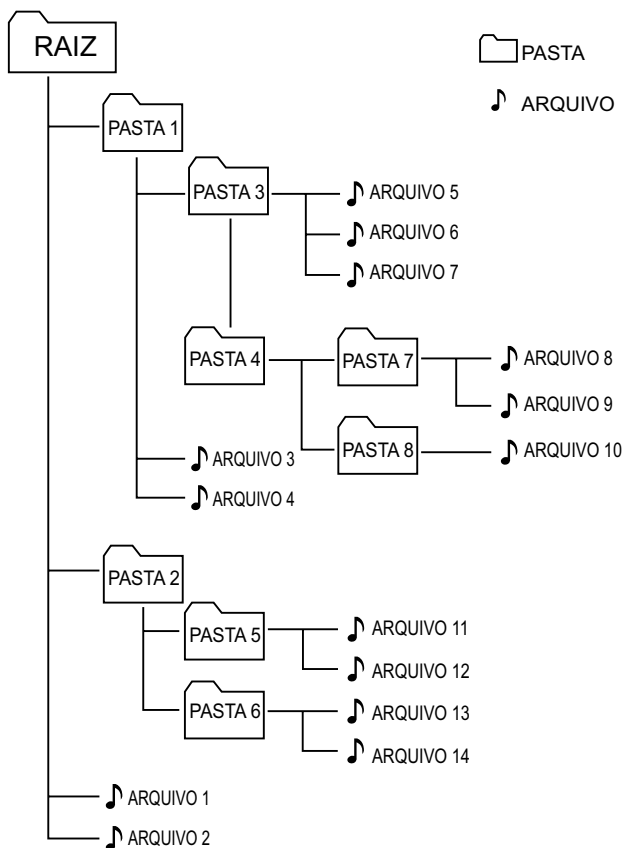

- \* **RAIZ:** É o primeiro diretório a ser visualizado quando o dispositivo for conectado ao computador.

## **Excluindo arquivos MP3/WMA**

Exclua arquivo, pasta ou formate a unidade USB, usando a tecla **DELETE**. Esta

função é suportada somente em dispositivos USB.

1. Selecione a função **USB** pressionando a tecla **F**.
2. Pressione **DELETE** (controle remoto) repetidamente, o display muda na seguinte ordem:

**DEL FILE** → **DEL DIR** → **FORMAT**

Display / Descrição	
<b>DEL FILE</b>	Exclui um arquivo selecionado.
<b>DEL DIR</b>	Exclui uma pasta selecionada.
<b>FORMAT</b>	Formata o dispositivo USB.

3. Para cancelar o modo corrente, pressione **□**.
4. Para executar a ação selecionada, mantenha pressionada a tecla **DELETE** (controle remoto).

### Cuidado

- Não remova o dispositivo USB durante uso (reproduzir, apagar, etc).
- Recomendamos fazer backup dos arquivos salvos no dispositivo USB.

- Se o dispositivo, pasta ou arquivo estiver protegido, pode ser que a função excluir não esteja disponível.

## Reprodução **AUTO DJ**

A função **Auto DJ** diminui os intervalos entre o fim de uma faixa e o início da outra, equalizando o volume entre faixas proporcionando uma reprodução sem interrupções.

Pressione a tecla **AUTO DJ** (controle remoto) repetidamente, a janela do display muda na seguinte ordem:

**SHUFFLE** ⇨ **SEQUENTIAL** ⇨ **OFF**

### Display / Descrição

**OFF:** Função desativada.

**SHUFFLE:** Modo aleatório de reprodução.

**SEQUENTIAL:** Modo de reprodução sequencialmente repetida (ordem de faixas).

### ! Nota

- As funções **BUSCA** (seção/faixa/arquivo) e **REPEAT** não são suportadas no modo **AUTO DJ**.

- Ao mudar de função ou interromper a reprodução usando a tecla , o modo **AUTO DJ** será desativado.
- A função **AUTO DJ** não é suportada em arquivos de música cuja a duração seja menor que 60 segundos.
- Para reprodução **JUKE BOX** (lista programada), somente **SEQUENTIAL** estará disponível.

## Usando a Tecnologia Bluetooth®

### Sobre o Bluetooth

Bluetooth é uma tecnologia de comunicação sem fio para conexão de curto alcance.

O som poderá ser interrompido quando a conexão sofrer interferência eletromagnética ou se o dispositivo for conectado em outro local.

A conexão de dispositivos individuais com a tecnologia sem fios **Bluetooth** não está sujeito a cobranças.

Um telefone celular com tecnologia sem fios **Bluetooth** pode ser utilizado em

cascata se a conexão tiver sido efetuada via tecnologia sem fios **Bluetooth**.

**Dispositivos disponíveis:** Smartphone, MP3, Notebook, etc.

## **Perfis Bluetooth**

Para utilizar a tecnologia sem fio Bluetooth, os dispositivos devem ser capazes de interpretar certos perfis.

Esta unidade é compatível com o perfil A2DP (Perfil Avançado de Distribuição de Áudio) com Codec SBC AAC e a versão Bluetooth do dispositivo é a 4.0.

## **Ouvir música armazenada no dispositivo Bluetooth**

### **Parear a unidade e o dispositivo Bluetooth**

Antes de iniciar o procedimento de conexão, verifique se o recurso Bluetooth está ativado no seu dispositivo bluetooth. Consulte o Manual de Instruções do seu dispositivo Bluetooth para mais detalhes. Uma vez que a operação de conexão for realizada, não será necessário refazê-la novamente.



## 1. Ligue a unidade.

### ! Nota

- Com a função **Bloqueio da Conexão Bluetooth (BT lock)** ativada, efetue a busca por dispositivos **Bluetooth** somente na função **BT**.
- 2. Acesse as configurações Bluetooth do dispositivo externo e conecte-se à unidade. Quando procurar por esta unidade com o dispositivo Bluetooth, uma lista dos dispositivos encontrados poderão ser exibidos no dispositivo Bluetooth (dependendo do tipo de dispositivo Bluetooth).

Sua unidade aparece como “**LG CK43 (XX)**”.

### ! Nota

- **XX** significa os dois últimos dígitos do endereço Bluetooth. Por exemplo, se sua unidade tem um endereço Bluetooth 9C:02:98:4A:F7:**08**, será exibido “**LG CK43 (08)**” no seu dispositivo Bluetooth.

- Dependendo do tipo, alguns dispositivos Bluetooth possuem formas diferentes de pareamento. Entre com o código PIN (0000) quando necessário.
  - Utilizando o método descrito acima, será possível conectar a unidade simultaneamente com até 3 dispositivos Bluetooth.
  - O pareamento de vários telefones será suportado somente em dispositivos Android (o multi-pareamento de telefones pode não ser suportado dependendo das especificações do dispositivo conectado).
  - Dispositivo Bluetooth removível ou destacável (por exemplo Dongle etc.) não suporta multi-pareamento.
- 3.** Após a conexão entre o dispositivo e a unidade, a exibição no display mudará automaticamente para **“PAIRED”**. Em seguida, **BT** será visualizado na janela do display.

### Nota

- Ao conectar um dispositivo com suporte a multi-pareamento, **“PAIRED”** será

exibido momentaneamente na janela do display.

- Se a função estiver indisponível, para o nome do dispositivo será exibido na unidade “\_”.

#### 4. Reproduza suas músicas.

Para uma correta reprodução, consulte sempre o manual do dispositivo bluetooth para mais detalhes sobre formatos de reprodução compatíveis.

#### Nota

- Tenha cuidado! Para evitar distorções na unidade, não use o volume máximo no dispositivo Bluetooth. Aplique um nível de volume adequado para ouvir suas músicas.
- Para uma boa conexão, o dispositivo e a unidade devem estar o mais próximo possível.

**No entanto, poderá haver mau funcionamento nos casos abaixo:**

- ✓ Houver obstáculos entre a unidade e o dispositivo **Bluetooth**.
- ✓ Houver dispositivo utilizando a mesma frequência da tecnologia

**Bluetooth**, como equipamentos médicos, forno micro-ondas ou dispositivo sem fio.

- Ao reiniciar a unidade será necessário conectar novamente o dispositivo **Bluetooth**.
- Caso a conexão **Bluetooth** não esteja funcionando corretamente, efetue o pareamento novamente.
- Mesmo que esta unidade esteja conectada com até 3 dispositivos **Bluetooth**, será possível reproduzir e controlar a música usando apenas um dos dispositivos conectados.
- O som poderá ser interrompido quando a conexão sofrer algum tipo de interferência.
- Dependendo do tipo do dispositivo, talvez não seja possível usar a função **Bluetooth**.
- Desfrute do sistema sem fio usando o Smartphone, MP3 Player, Notebook, etc.
- Se houver uma grande distância entre o seu dispositivo **Bluetooth** e a unidade, a qualidade do som será baixa.

- A conexão **Bluetooth** será desconectada quando a unidade estiver desligada ou o dispositivo **Bluetooth** estiver muito longe da unidade.
- Caso a conexão **Bluetooth** seja perdida, conecte novamente o dispositivo à unidade.
- “**BT READY**” será exibido na janela do display, quando o dispositivo bluetooth não estiver conectado.
- Ao usar a função **Bluetooth**, ajuste o volume para um nível adequado no dispositivo **Bluetooth**.
- Quando você conectar o dispositivo **Bluetooth** (dispositivo iOS etc.) a esta unidade ou operar o dispositivo, o nível de volume poderá ser sincronizado.
- A conexão Bluetooth será desconectada quando alterar a função **Bluetooth** para outra função. Na conexão do aplicativo “**Music Flow Bluetooth**”, apenas um dispositivo manterá a reprodução da conexão Bluetooth. Será possível controlar o dispositivo **Bluetooth** com esta unidade, no entanto, não será possível usar a saída de som.

- Ao ativar a função Bluetooth, a unidade irá se conectar automaticamente ao último dispositivo Bluetooth conectado. (A conexão automática pode não ser suportada dependendo das especificações do dispositivo conectado.)

## **Controle dos dispositivos Bluetooth conectados**

É possível controlar a partir da unidade algumas funções de reprodução como: reproduzir, pausar, parar ou avançar/voltar faixas.

### **! Nota**

- Somente iOS e Android OS estão disponíveis para usar esta função.
- Esta função pode não ser suportada dependendo do dispositivo Bluetooth, ou se for operado de forma diferente.

## **Bloqueio da Conexão Bluetooth (BT lock)**

Ativando a função, a conexão de dispositivos Bluetooth ficará limitada. A conexão será possível somente quando as entradas

**BT** (Bluetooth) ou **LG TV** estiverem selecionadas.

Para ativar, na função **BT** (Bluetooth), mantenha pressionada a tecla **▷||** até **“ON-BT LOCK”** ser exibido na janela do display.

Para desativar, repita a operação até **“OFF-BT LOCK”** ser exibido na janela do display.

### **! Nota**

- Mesmo com a função ativada a unidade será ligada usando a função **Auto Power**. Para impedir esta ação, desative a função **Auto Power**.

## **Usando o aplicativo “Music Flow Bluetooth”**

### **! Nota**

- O aplicativo **“Music Flow Bluetooth”** está disponível somente para dispositivos compatíveis com o sistema Android OS.
- Recomendamos usar a versão mais recente do aplicativo.

## **Sobre o aplicativo “Music Flow Bluetooth”**

Com o aplicativo **“Music Flow Bluetooth”** tenha acesso à novas funcionalidades disponíveis para controle da unidade.

Desfrute de mais recursos, efetue agora mesmo o download do aplicativo **“Music Flow Bluetooth”** disponibilizado gratuitamente.

**Jukebox Múltipla:** Com até três dispositivos conectados, aumente sua liberdade durante a reprodução de músicas, criando listas personalizadas e aumentando seu entretenimento.

## **Instalando o aplicativo no dispositivo Bluetooth**

Existe duas maneiras de instalar o aplicativo **“Music Flow Bluetooth”** no seu dispositivo.

### **Instalar usando o Código QR**

- 1.** Instale o aplicativo **“Music Flow Bluetooth”** usando o **Código QR**. Use um software de digitalização para digitalizá-lo.





2. Confirme a abertura do link para efetuar o download do aplicativo.
3. Na loja da Google, clique no botão “**INSTALAR**”.

### **! Nota**

- Certifique-se de que seu dispositivo **Bluetooth** está conectado à Internet.
- Certifique-se de que seu dispositivo **Bluetooth** está equipado com “Google Android Market (Google Play Store)”.
- Certifique-se de que seu dispositivo possui o aplicativo para leitura de código QR. Se não, baixe-o do “Google Android Market (Google Play Store)”.
- Dependendo da área, o código QR pode não funcionar.

## **Instalar usando o “Google Android Market (Google Play Store)”**

1. Toque no ícone “Google Android Market (Google Play Store)”.

2. Na barra de busca, digite o “Music Flow Bluetooth” e inicie a pesquisa.
3. Na lista de resultados, localize e toque no aplicativo.
4. Inicie o processo de instalação tocando no item “**INSTALAR**”.

### **Nota**

- Certifique-se de que seu dispositivo Bluetooth está conectado à Internet.
- Certifique-se de que seu dispositivo Bluetooth está equipado com “Google Android Market (Google Play Store)”.

## **Ativando o uso do aplicativo**

O uso do aplicativo facilita a conexão e o uso do dispositivo bluetooth nesta unidade.

1. Toque no ícone do aplicativo “**Music Flow Bluetooth**” para executá-lo. No aplicativo, acesse o menu principal e selecione o item desejado.
2. Para ativar o guia de utilização, acesse **Início > Configuração** e ative a opção **Guia do Utilizador**. Para mais detalhes

de uso, acesse no menu **Configuração** a opção **Ajuda**.

### **! Nota**

- O aplicativo **“Music Flow Bluetooth”** está disponível somente para o Android 4.0.3 ou superior.
- Ao usar o aplicativo **“Music Flow Bluetooth”** para operação, pode haver algumas diferenças de uso entre o aplicativo e o controle remoto fornecido. Use o controle remoto fornecido, conforme sua necessidade.
- O aplicativo **“Music Flow Bluetooth”** poderá não funcionar dependendo do dispositivo bluetooth.
- Após a conexão do aplicativo **“Music Flow Bluetooth”**, se a música não puder ser emitida a partir do dispositivo, tente refazer o processo de conexão novamente.
- Ao operar outros aplicativos ou alterar as configurações em seu dispositivo Bluetooth enquanto estiver usando o aplicativo **“Music Flow Bluetooth”**,

o aplicativo **“Music Flow Bluetooth”** poderá operar de forma anormal.

- Quando o aplicativo **“Music Flow Bluetooth”** operar de forma anormal, verifique o seu dispositivo Bluetooth e a conexão do aplicativo **“Music Flow Bluetooth”** e, em seguida, tente se conectar novamente.
- Dependendo da versão do Android, poderão existir algumas diferenças de operação do **“Music Flow Bluetooth”**.
- Verifique a configuração do Bluetooth no seu dispositivo se a conexão do aplicativo **“Music Flow Bluetooth”** não estiver funcionando corretamente.

## Função Rádio

### Ouvindo estações de Rádio

1. Ligue a unidade. Pressione a tecla **F** (controle remoto ou unidade) até FM aparecer na janela do display.

A última estação sintonizada será exibida no display.

#### 2. Sintonização Automática:

Mantenha pressionada a tecla **TUNING** **-/+** no controle remoto ou **◀◀/▶▶**

na unidade por aproximadamente 2 segundos até a indicação de frequência mudar, em seguida solte-a. A busca para quando a unidade sintoniza uma estação.

**Ou**

### **Sintonização Manual:**

Pressione repetidamente **TUNING +/-** no controle remoto ou **◀◀/▶▶** na unidade.

- 3.** Ajuste o nível sonoro girando **MASTER VOL. (volume +/-)** na unidade ou pressione a tecla **VOL +/-** no controle remoto.

## **Melhorar recepção FM**

Se uma estação FM estiver com ruídos, pressione a tecla **▶|** para mudar o sintonizador de estéreo (STEREO) para mono (MONO), melhorando a recepção.

## **Memorizar estações de Rádio**

Memorize até 50 estações para FM. Ao memorizar diminua o volume para diminuir o nível de ruído durante a sintonização.

1. Ligue a unidade. Pressione a tecla **F** (controle remoto ou unidade) até FM aparecer na janela do display.
2. Pressione a tecla **TUNING -/+** no controle remoto ou **◀◀/▶▶** na unidade para selecionar a frequência desejada.
3. Pressione **JUKEBOX/MEMORY** (controle remoto). Um número pré-selecionado piscará na janela do display.
4. Pressione a tecla **PRESET-FOLDER** **^/∨** e selecione o número desejado para a estação.
5. Pressione novamente a tecla **JUKEBOX/MEMORY** no controle remoto, a estação será memorizada.
6. Repita os passos 2 até 5 para memorizar outras estações.
7. Para selecionar uma estação, pressione a tecla **PRESET-FOLDER** **^/∨** ou as teclas numéricas de **0-9** (controle remoto).

# Deletar todas as estações de rádio memorizadas

1. Pressione **DELETE** no controle remoto. “**DEL ALL**” piscará na janela do display.
2. Pressione **DELETE** no controle remoto para apagar as estações de rádio salvas.
3. “**DELETED ALL**” será exibido na janela do display.

## Ajuste do Som

### Definir o modo de Som

Esta unidade possui diversos tipos de sons pré-programados. Selecione o modo de som desejado pressionando a tecla **EQUALIZER** ou **SOUND EFFECT** (controle remoto). Os modos de equalização podem ser diferentes, dependendo das fontes e do efeito de som.

#### Display / Descrição

**BASS (BASS BLAST) ou BASS+ (BASS BLAST+)**: Emissão sonora poderosa com reforço nos baixos.

---

## Display / Descrição

**POP / CLASSIC / JAZZ / ROCK:** Estes efeitos fornecem, conforme a equalização selecionada, um ambiente sonoro com uma sensação rica e real.

**FOOTBALL:** Esta equalização simula o efeito sonoro em um estádio de futebol.

**STANDARD:** Desfrute de efeitos sonoros com níveis padrões para qualquer tipo de conteúdo.

## Modo de som Regional

Selecione o modo de som pressionando **SPECIAL EQ** ou **REGION EQ** (controle remoto ou unidade).

Display / Região	Descrição
<b>FUNK, REGUETON, SAMBA, MERENGUE, AXE (AXÉ), SALSA, SERTANEJ (SERTANEJO), FORRO (FORRÓ):</b> América Latina	Equalização sonora otimizada para o gênero musical preferido em cada região.
<b>ARABIC:</b> Oriente Médio	
<b>DANGDUT:</b> Indonésia	
<b>AFRO:</b> África	
<b>INDIA:</b> Índia	



## ! Nota

- Em algumas caixas acústicas, talvez alguns sons não sejam perceptíveis dependendo do modo sonoro selecionado. Isto não é defeito.
- Os efeitos de equalização, podem ser visualizados no display de forma diferente, dependendo da fonte de entrada que estiver utilizando.
- Pressionando a tecla **BASS BLAST** (ou **BASS BLAST+**) na unidade, selecione rapidamente o efeito de som **BASS (BLASS BLAST)** ou **BASS+ (BASS BLAST+)**.

## Funções Avançadas

### Gravando para USB

Grave as músicas de várias fontes (CD, USB1, AUX e FM) para o dispositivo USB.

1. Conecte o dispositivo USB na unidade.
2. Selecione a fonte de gravação pressionando a tecla **F**.
3. Inicie a gravação pressionando a tecla **USB REC** (controle remoto) ou **USB REC / DEMO** (unidade).

## Entradas: CD, USB

**Condição:** Reprodução/Pausa

**Resultado:** Gravação até parar.

**Condição:** Função Resumo

**Resultado:** Gravação rápida da última faixa reproduzida.

**Condição:** Unidade em modo STOP (parada)

**Resultado:** Gravação rápida de todas as faixas, exceto nos casos abaixo:

- Após a seleção de arquivo, gravação rápida de uma música selecionada.
- Somente enquanto o nome da pasta for exibido na janela do display. Gravação rápida de todas as músicas da pasta (o modo de pesquisa de pastas é liberado quando nenhum botão for pressionado por alguns segundos, após entrar no modo de busca da pasta).
- Após ativar a função JUKE BOX, gravação rápida das músicas da lista JUKE BOX.

## Entradas: AUX, FM

**Condição:** --

**Resultado:** Gravação até parar.

- 
- Se dois dispositivos estiverem conectados na unidade, selecione o dispositivo desejado pressionando a

tecla **USB REC** (controle remoto) ou **USB REC / DEMO** (unidade), quando **USB1** ou **USB2** estiverem piscando na janela do display.

## Parando a Gravação

Para parar a gravação, mantenha pressionada a tecla **USB REC** (controle remoto) ou **USB REC / DEMO** (unidade) por aproximadamente 3 segundos. Caso contrário a gravação irá continuar.

## Pausando a Gravação

Durante a reprodução CD/USB ou a gravação de uma fonte de som externa, pressione a tecla **USB REC** (controle remoto) ou **USB REC / DEMO** (unidade) para pausar a gravação. Para continuar a gravação, pressione-a novamente.

## Selecionando a taxa de bits da Gravação

1. Mantenha pressionada a tecla **USB REC** (controle remoto) ou **USB REC / DEMO** (unidade) até a informação ser exibida no display.
2. Pressione a tecla **◀◀/▶▶** para selecionar a taxa de bits desejada.

3. Pressione a tecla **USB REC** (controle remoto) ou **USB REC / DEMO** (unidade) para finalizar o ajuste.

### **Nota**







- **DIREITOS DE CÓPIA:** A realização de cópias não autorizadas, de cópia de material protegido, incluindo programas de computador, arquivos, transmissões e gravações sonoras, podem ser uma violação de direitos autorais e constituírem um crime de acordo com a legislação em vigor.

**Este equipamento não deve ser utilizado para tais fins. Seja responsável, respeite os direitos autorais.**

- Ao parar a gravação durante a reprodução, os dados armazenados até este momento serão gravados (exceto quando ocorre gravação de arquivos MP3/WMA que estão em estado Parado).
- Não remova o dispositivo USB ou desligue a unidade durante a gravação. Caso o faça, um arquivo incompleto

poderá ser gravado e não poderá ser excluído no PC.

- Se a gravação para o dispositivo USB não funcionar, as mensagens “NO USB”, “ERROR”, “USB FULL”, “NOT SUPPORT” ou “FILE MAX” poderão aparecer na janela do display.
- Dispositivos como HDD Externo, Multi-Leitor de Cartões não funcionam na unidade. Não tente usá-los!
- Para gravações longas o tamanho máximo de um arquivo é de 512 Mb.
- Não é possível gravar mais de 2000 arquivos.
- Caso o arquivo MP3/WMA não seja suportado, a gravação do arquivo poderá ser interrompida.
- Haverá emissão sonora para gravações iniciadas no modo de reprodução.
- Durante o modo de gravação, algumas teclas (unidade/controle remoto) estarão indisponíveis.
- Os arquivos serão armazenados e visualizados (no computador) conforme abaixo:

CD de Áudio	MP3/WMA
Reproduzindo/Pausa  CD_REC   AUDIO_0001   AUDIO_0002   ⋮   -	Reproduzindo/Pausa  FILE_REC   AUDIO_0001   AUDIO_0002   ⋮   -
Outro Estado  CD_REC   TRACK_0001   TRACK_0002   ⋮   -	Outro Estado  FILE_REC   ABC(File name)   DEF(File name)   ⋮   -
Outras Fontes*	RÁDIO
 OTHERS_REC   AUDIO_0001   AUDIO_0002   ⋮   -	 TUNER_REC   AUDIO_0001_107-7FM   AUDIO_0002_520AM   ⋮   -

\* Fontes auxiliares.

**RÁDIO:** A frequência da estação atual será exibida.

## Reprodução JUKE BOX (Lista programada)

Esta função permite armazenar temporariamente uma lista de faixas favoritas de um CD ou dispositivo USB conectado. Uma lista JUKE BOX pode conter até 100 faixas/arquivos.

### Criando uma Lista Programada

1. Mantenha pressionada a tecla **JUKEBOX/MEMORY** (controle remoto) para entrar no modo de edição.

(A reprodução será interrompida ao pressionar **JUKEBOX/MEMORY** no controle remoto).

2. Pressione **⏮/⏭** para selecionar uma faixa/arquivo.
3. Pressione a tecla **JUKEBOX/MEMORY** novamente para salvar a faixa ou arquivo selecionado. Para mais faixas/arquivos, repita os passos 2 ~ 3. Modifique a lista pressionando **PRESET-FOLDER** **^/∨** (controle remoto), para salvar pressione **JUKEBOX/MEMORY** novamente.
4. Pressione **▶|** (controle remoto) para iniciar a reprodução da lista programada.

### **!** Nota

- Ao criar ou modificar a lista programada, o modo **REPEAT** será desativado.

## **Desfrutando do JUKE BOX**

Pressione **JUKEBOX/MEMORY** no controle remoto uma vez. “**ON-JUKE BOX**” será exibido na janela do display. Para reproduzir a lista JUKE BOX, pressione **▶|** (controle remoto).

Para cancelar a função, pressione **JUKEBOX/MEMORY** no controle remoto uma vez “**OFF-JUKE BOX**” será exibido na janela do display.

## Editando uma Lista Programada

1. Mantenha pressionada a tecla **JUKEBOX/MEMORY** (controle remoto) para entrar no modo de edição.

(A reprodução será interrompida ao pressionar **JUKEBOX/MEMORY** no controle remoto.

2. Pressione **PRESET-FOLDER**  $\wedge/\vee$  no controle remoto para selecionar uma faixa/arquivo para editar.

3. Pressione  $\lll/\ggg$  no controle remoto.

4. Pressione **JUKEBOX / MEMORY** no controle remoto novamente.

5. Repita os passos 2 ~ 4 para armazenar mais faixas e arquivos e em seguida, pressione **JUKEBOX/MEMORY** no controle remoto novamente.

Para iniciar a reprodução da lista programada, pressione  $\triangleright\|$  (controle remoto) após efetuar a edição.



# Apagar faixas da Lista Programada

Para apagar faixas da lista programada é necessário acessar o modo de edição.

1. Mantenha pressionada **JUKEBOX/MEMORY** (controle remoto) para entrar no modo de edição.

ou

2. Pressione **DELETE** (controle remoto) enquanto **JUKE BOX** estiver sendo reproduzido para entrar no modo de edição.

3. Selecione uma faixa pressionando **PRESET-FOLDER**  $\wedge$ / $\vee$  repetidamente.

4. Pressione **DELETE** (controle remoto) para apagar a faixa selecionada. Para apagar continuamente pressione-a repetidamente.

## ! Nota

- Caso não exista nenhuma lista JUKE BOX, “**NO PROG**” será exibido na janela do display ao pressionar a tecla **JUKEBOX/MEMORY**.
- A reprodução da lista será cancelada caso:

- ✓ Mudar a função.
- ✓ Desligar/Ligar a unidade.
- ✓ Usar as teclas numéricas do controle remoto.
- ✓ Reproduzindo um arquivo usando **SEARCH** e **EQUALIZER / SEARCH** (ou **SOUND EFFECT / SEARCH**) na unidade.
- **A lista será apagada caso:**
  - ✓ Remover o disco ou dispositivo USB.
  - ✓ Deletar ou gravar arquivos de música no dispositivo USB.

## Outras Funções

### Desligar o som temporariamente

Pressione  (**MUTE**) para silenciar a unidade.

Desabilite o som da unidade, por exemplo, para atender o telefone. A informação "**MUTE**" será exibida na janela do display.

Para cancelar a função pressione a tecla  (**MUTE**) novamente ou altere o nível sonoro (**VOL+/-**).

## Função DEMO (Demonstração)

No modo standby, pressione a tecla **USB REC / DEMO** na unidade para que o modo de demonstração automática seja visualizado na janela do display. Para cancelar a função, pressione a tecla **USB REC / DEMO** novamente.

### ! Nota

- Durante o modo **DEMO** algumas funções poderão ser utilizadas. Ao utilizá-las o modo DEMO será temporariamente suspenso.
- Caso nenhuma tecla seja acionada em um período de 10 segundos, a função **DEMO** será reproduzida automaticamente.

## Retomar Reprodução (Função resumo)

A unidade grava o ponto de parada ao pressionar a tecla .

Ao pressionar a tecla  duas vezes, a unidade irá limpar o ponto de parada e cancelar a função resumo.

## Função Sleep Timer

1. Pressione **SLEEP** no controle remoto repetidamente para selecionar o tempo para desligar a unidade. Ao pressioná-la, o tempo varia entre 10 e 180 minutos.
2. Para cancelar a função, pressione **SLEEP** no controle remoto repetidamente até “**OFF**” ser visualizado.

### ! Nota

- Exiba o tempo restante antes da unidade ser desligada pressionando a tecla **SLEEP** uma vez, se desejar, modifique-o pressionando **SLEEP** repetidamente para selecionar um novo intervalo de tempo.

## Função Dimmer

Ao pressionar a tecla **SLEEP**, a função **DIMMER** será acionada. Ela reduz a intensidade do indicador luminoso no display.

Para cancelar esta função, pressione a tecla **SLEEP** repetidamente até “**OFF**” ser visualizado e a intensidade do display voltar à exibição normal.

## Auto Power On

Esta unidade ligará automaticamente quando a fonte de entrada for uma TV LG, ou um dispositivo Bluetooth.

Ao ligar o televisor conectado a esta unidade, a unidade reconhecerá o sinal de entrada e irá selecionar a função adequada. Você poderá ouvir o som através da unidade.

Ao tentar conectar o dispositivo **Bluetooth**, a unidade ligará e se conectará automaticamente.

Cada vez que desligar a unidade pressionando o botão  **Standby** (unidade) por 5 segundos, a função **AUTO POWER** será ativada ou desativada.

Display	Descrição
<b>ON-AUTO POWER</b>	Função ativada.
<b>OFF-AUTO POWER</b>	Função desativada.

### Nota

- Dependendo do dispositivo conectado, esta função poderá não funcionar.

- Dependendo do dispositivo conectado, a unidade será ligada, mas a função Bluetooth pode não ser conectada.
- Ao desconectar a conexão Bluetooth através desta unidade, alguns dispositivos tentarão conectar-se à unidade continuamente. Portanto recomenda-se desconectar a conexão antes de desligar a unidade.
- Se você tentar conectar-se ao aplicativo “Music Flow Bluetooth”, a função Bluetooth desta unidade será ligada.
- Se você ligar a unidade usando uma TV LG ou a função Bluetooth, a função apropriada desta unidade será ligada.
- Com o pareamento efetuado (dispositivo x unidade), a unidade poderá ser ligada automaticamente usando o dispositivo pareado.

## **Mudar de função automaticamente**

A mudança para as entradas **Bluetooth** e **LG TV** são efetuadas automaticamente a partir do reconhecimento do sinal pela unidade.

## Conectar via Bluetooth

Ao tentar conectar o seu dispositivo **Bluetooth** com esta unidade, a função Bluetooth será selecionada automaticamente.

## Conectar com sua TV LG

Ao ligar a TV LG conectada através do LG Sound Sync (conexão sem fio), esta unidade mudará automaticamente para a função **LG TV**.

### ! Nota

- Esta função não está disponível durante a gravação ou exclusão.
- Esta função somente atuará com dispositivos que forem previamente conectados.
- Se a função **Bloqueio da Conexão Bluetooth (BT lock)** estiver definida, a conexão **Bluetooth** e LG TV estará disponível apenas na função **Bluetooth** e LG TV.

# Ajustando o Relógio

1. Ligue a unidade.
2. Mantenha pressionada a tecla **CLOCK** (controle remoto).
3. Com os indicadores piscando, selecione um ciclo de 12 ou 24 horas pressionando **◀◀/▶▶** no controle remoto.



(12hs)

ou



(24hs)

4. Pressione **SET** (controle remoto) para confirmar o ajuste.
5. Selecione as horas pressionando **◀◀/▶▶** no controle remoto.
6. Pressione **SET** (controle remoto) para confirmar o ajuste.
7. Selecione os minutos pressionando **◀◀/▶▶** no controle remoto.
8. Pressione **SET** (controle remoto) para confirmar o ajuste.



## Ajustando (sincronizando) o relógio através do aplicativo “Music Flow Bluetooth”

Instale o aplicativo “Music Flow Bluetooth” no seu dispositivo Android.

O relógio da unidade será automaticamente sincronizado com o dispositivo ao ativar a conexão **Bluetooth** via aplicativo “Music Flow Bluetooth”.

## Usando a unidade como um despertador

1. Ligue a unidade.
2. Mantenha pressionada a tecla **ALARM** (controle remoto).
3. Pressione **⏪/⏩** no controle remoto para alterar as horas e os minutos e em seguida pressione **SET** (controle remoto) para salvar.
4. Pressione **⏪/⏩** no controle remoto para selecionar a função (CD, USB 1 / 2 ou TUNER (Rádio)) e em seguida pressione **SET** (controle remoto) para salvar.  
Pressione **⏪/⏩** para selecionar um número na memória, quando a seleção

for TUNER (Rádio), e então pressione **SET**.

Se não houver número na memória, este passo deve ser ignorado.

5. Pressione **⏮/⏭** no controle remoto para ajustar o nível do volume e em seguida pressione **SET** (controle remoto) para salvar o ajuste.

### **!** Nota

- Para visualizar a hora na unidade, pressione a tecla **CLOCK**, mesmo com a unidade desligada (modo standby).
- Para usar a função **DESPERTADOR** é necessário que o ajuste de horas esteja definido.
- Mesmo com a unidade desligada (modo standby), verifique os ajustes de hora e alarme (caso esteja ativado) pressionando a tecla **ALARM**.
- Com a unidade ligada, pressione a tecla **ALARM** para ativar (**ON**) ou desativar (**OFF**) a função.

# LG Sound Sync



Controle algumas funções desta unidade através do controle remoto de sua TV caso ela seja compatível com LG Sound Sync. Certifique-se de que o logotipo LG Sound Sync, esteja disponível em sua TV.

**Funções disponíveis:** controle de volume e mudo.

Consulte o manual de instruções da TV para obter maiores detalhes da função LG Sound Sync.

- 1.** Ligue a unidade pressionando a tecla  (**Standby**) (controle remoto ou unidade).
- 2.** Pressione a tecla **F (FUNCTION)** até que a função **LG TV** seja selecionada.
- 3.** Configure a saída de som da TV para ouvir o som através desta unidade.  
“**PAIRED**” aparece na janela do display por cerca de 3 segundos e, em seguida, será visualizado “**LG TV**” na janela do

display se a TV e esta unidade estiverem conectados corretamente.

### ! Nota

- É possível usar o controle da unidade durante o uso do LG Sound Sync. Ao usar novamente o controle da TV, a unidade sincroniza com a TV (de acordo com os valores para volume e mudo da unidade).
- Certifique-se da condição desta unidade e a conexão nos casos abaixo ao usar o LG Sound Sync.
  - ✓ Ligar a unidade.
  - ✓ Mudar para outra função.
  - ✓ Falha na conexão sem fio ocasionada por interferência ou distância.
- Se você tentar alterar a função usando a função **LG TV**, o volume será alterado de acordo com o nível de volume da TV LG.
- Os detalhes do menu de configurações da TV podem variar dependendo dos fabricantes ou conforme o modelo e a versão de software.

- Caso desligue a unidade diretamente pressionando  **Standby**, o LG Sound Sync será desconectado. Para usar essa função novamente, você deverá reconectar a TV e a unidade.
- O nível do volume pode ser aumentado quando a TV e esta unidade estiverem conectadas pelo LG Sound Sync.
- Diminua o volume da TV ao conectar com esta unidade.
- Ao ligar uma TV LG conectada através do LG Sound Sync ou selecionar a função **LG TV**, a unidade mudará automaticamente para a função **LG TV**.

Dependendo da versão da TV, talvez seja necessário ajustar a saída de som manualmente.

- Ao controlar o volume da TV enquanto esta unidade e a TV estiverem conectadas pelo LG Sound Sync, esta unidade poderá aumentar o volume devido à sincronização do volume com a TV.

## **Conexão WIRELESS PARTY LINK**

A saída de som da unidade **A MAIN** será distribuída para a unidade **B OTHER**.

A unidade **B** deve suportar a função **WIRELESS PARTY LINK**.

O nome da função será exibida na janela do display como **WIRELESS PARTY LINK**.

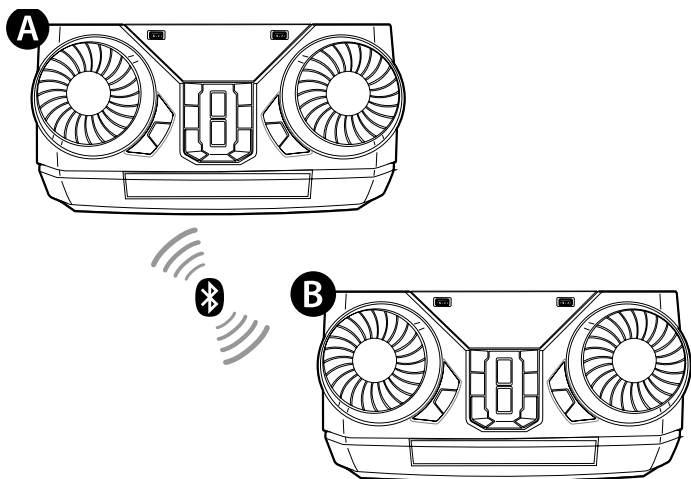

1. Pressione **+** **WIRELESS LINK** na unidade. No display será exibida a informação **PARTY LINK MODE SELECT**.

2. Pressione **+** **WIRELESS LINK** repetidamente (unidade) para selecionar **MAIN** ou **OTHER**.



✓ Caso não consiga selecionar o modo, será necessário reiniciar a operação.

✓ Execute a função na unidade **A MAIN** e na unidade **B OTHER**.

As duas unidades tentarão conectar-se.

**3.** Quando as unidades estabelecerem conexão, o nome da unidade conectada aparecerá no display.

**! Nota**

- Quando **WIRELESS PARTY LINK** for desconectada, a unidade **OTHER** será modificada para a função **BT** (Bluetooth).
- Se a conexão falhar, “**FAILED**” será exibido na janela do display.
- A função  (**MUTE**) é sincronizada entre as unidades.
- A conexão **WIRELESS PARTY LINK** será desconectada caso desligue uma das unidade ou cancele a função usando a tecla  **WIRELESS LINK**.
- O som nas unidades **MAIN** ou **OTHER** pode ser diferente, dependendo do estado da reprodução, fonte ou ajustes de som.
- **Verifique as informações a seguir ao conectar ao Bluetooth.**
  - ✓ É possível conectar apenas um dispositivo **Bluetooth** na unidade **MAIN**. Não será possível conectar

dispositivos Bluetooth na unidade OTHER.

- ✓ Esta conexão é suportada somente em dispositivos Android. E poderá não ser suportada dependendo das especificações do dispositivo conectado ou do sistema operacional.
- ✓ Dispositivos Bluetooth removíveis/destacável (Ex. Dongle etc.) não serão suportados pela conexão **WIRELESS PARTY LINK**.
- ✓ Quando **WIRELESS PARTY LINK** estiver conectado, a conexão Bluetooth não está disponível para gravação ou exclusão.
- ✓ Ao ativar o **WIRELESS PARTY LINK** enquanto estiver reproduzindo de um dispositivo Bluetooth conectado, ele poderá ser reconectado dependendo da especificação do seu dispositivo.
- ✓ Dependendo das unidades, as informações **MAIN/MASTER** (unidade principal) ou **OTHER/SLAVE** (unidade secundária) podem ser exibidas na janela do display.



## Suporte

### Licenças e Marcas Comerciais



A marca da palavra e a logo Bluetooth® são marcas registradas de propriedade da Bluetooth SIG, Inc. e qualquer uso de tais marcas pela LG Electronics está de acordo com a licença.

Outras marcas registradas e nomes comerciais são aqueles de seus respectivos proprietários.

### Manuseando a Unidade

#### Transporte da Unidade

Por favor, guarde a embalagem original e os materiais de embalagem. Caso necessite transportar a unidade, para a máxima proteção, reembale a unidade conforme embalado de fábrica.

#### Mantendo as superfícies externas limpas

Não use líquidos voláteis como spray de inseticida próximo da unidade. O processo

de limpeza efetuado com força excessiva pode danificar as superfícies externas do produto. Não deixe produtos plásticos ou de borracha em contato com a unidade por longos períodos de tempo.

## **Limpeza da Unidade**

Para limpar a unidade use um pano macio e seco. Se a superfície estiver extremamente suja, use um pano macio levemente umedecido com detergente neutro. Não use solventes como álcool, benzina ou tiner, pois eles podem danificar a superfície da unidade.

## **Manutenção da Unidade**

Esta unidade é um dispositivo de alta tecnologia e precisão. Se as lentes óticas e o driver de disco estiverem sujos ou gastos, a qualidade do som pode ser reduzida. Para detalhes, por favor contate o centro de serviço técnico autorizado mais próximo.

## **Notas sobre discos**

### **Manuseando os discos**

Não toque no lado de reprodução dos discos. Segure os discos pelas

extremidades, para que as digitais não fiquem na superfície. Nunca ponha papel ou adesivos nos discos.

## **Armazenando os discos**

Após a reprodução, guarde os discos em um estojo. Não exponha os discos sob luz solar direta ou de fontes de calor e nunca os deixe dentro de um carro estacionado e exposto diretamente a luz solar.

## **Limpeza dos discos**

Impressões digitais e sujeiras podem causar distorção sonora. Antes de usar, limpe com um pano macio. Esfregue no sentido do centro do disco para a sua extremidade.

Não use solventes como álcool, benzina ou tiner, limpadores comercialmente disponíveis ou spray anti estático usado para limpeza de discos de vinil.

# Solução de Problemas

## GERAL

### A unidade não funciona corretamente

- Desligue a unidade e o dispositivo externo conectado (TV, Woofer, DVD-player, amplificador, etc.) e ligue-os novamente.
- Desconecte o cabo de força da unidade e o dispositivo externo conectado (TV, Woofer, DVD-player, amplificador, etc.) e, em seguida, tente conectar novamente.
- O ajuste anterior não pode ser salvo quando o dispositivo está desligado.

### Não liga

- O cabo de alimentação não está conectado. Conecte o cabo de alimentação.
- Verifique se existe fornecimento de energia elétrica.
- Verifique o status de funcionamento de outros dispositivos eletrônicos.

### O som não é reproduzido

- Verifique a função selecionada. Pressione a tecla **F** para verificar a função selecionada e se a mesma está conectada corretamente.
  - Verifique se os cabos das caixas acústicas estão conectados corretamente.
-

## **A unidade não inicia a reprodução**

- Um disco não pode ser reproduzido. Verifique se o disco é reproduzível.
- Não há disco inserido. Insira um disco.
- O disco está sujo. Limpe o disco. (Consulte a seção Notas sobre discos).
- O disco foi inserido ao contrário. Coloque o disco com a etiqueta ou impressão virada para cima.

## **As estações de rádio não podem ser sintonizadas corretamente**

- A antena não está posicionada ou mal conectada. Conecte antena de forma segura.
  - A força do sinal da estação de rádio está muito fraca. Sintonize a estação manualmente.
  - Não existem estações predefinidas ou as estações programadas foram apagadas (quando sintoniza através canais predefinidos). Programe algumas estações de rádio, consulte a seção Função Rádio para mais detalhes.
-

## O controle remoto não funciona corretamente

- O controle remoto está muito longe da unidade. Opere o controle remoto dentro de uma distância de 7 metros.
- Há um obstáculo no caminho do controle remoto e a unidade. Remova o obstáculo.
- As pilhas do controle estão gastas. Substitua as pilhas por novas.

## LG Sound Sync não funciona

- Verifique se a TV LG suporta LG Sound Sync.
- Verifique a conexão do LG Sound Sync.
- Verifique os ajustes do som da TV e desta unidade.

## Certificação Anatel

**MODELO: MB8811C1**



**04180-14-09946**

Este equipamento não tem direito à proteção contra interferência prejudicial e não pode causar interferência em sistemas devidamente autorizados.

# Especificações Técnicas

## GERAL (CK43)

**Alimentação:** 110 - 240 V ~ 50/60 Hz

**Condições Operacionais:** 5° a 35°C

**Consumo:** 50 W

**Umidade Operacional:** 60%

**Consumo (Standby):** < 0,5 W

**Dimensões:** 300 x 163 x 246 (aproximadas)

**Peso (Kg):** 2,56 Kg

## ENTRADAS

**AUX IN (Entrada Analógica de Áudio):** 1.0  
Vrms (1 kHz, -6 dB), 75 Ω, conector RCA (L,R)

## RÁDIO

**Faixa de Sintonia FM:** 76.0 ~ 108.0 MHz

## SISTEMA

**Frequência de Resposta:** 70 a 20 KHz

**Relação sinal / ruído:** Maior que 75 dB

**Faixa dinâmica:** Maior que 75 dB

**Alimentação USB:** 5V  500mA

---

## **AMPLIFICADOR**

**(Potência de Saída RMS por canal com THD de 10% (IEC60268))**

**Frontal: 110 W x 2 (4  $\Omega$ , 1 KHz)**

**Potência Total: 220 W**

## **Caixa Acústica Frontal**

**Dimensões: 201 x 306 x 216 (aproximadas)**

**Peso (Kg): 2,46**

---

\* Desenhos e especificações estão sujeitos a modificações sem prévio aviso.

\* Medidas em “mm” no padrão L x A x P (Largura x Altura x Profundidade).

## **Certificado de Garantia**

A LG Electronics do Brasil Ltda., através de sua Rede de Serviços Autorizados, garante ao usuário deste produto os serviços de Assistência Técnica para substituição de componentes ou partes, bem como mão de obra necessária para reparos de eventuais defeitos, devidamente constatados como sendo de fabricação, pelo período de 01(Um) ano, incluindo o período de garantia legal de 90 (noventa) dias, contados a partir da data de emissão da nota fiscal de compra pelo primeiro



proprietário, desde que o mesmo tenha sido instalado conforme orientações descritas no manual do usuário que acompanha o produto e, somente em Território Nacional.

## **Garantia Legal:**

O consumidor tem o prazo de 90 (noventa) dias, contados a partir da data de emissão da nota fiscal de compra, para reclamar de irregularidades (vícios) aparentes, de fácil e imediata observação no produto, como os itens que constituem a parte externa e qualquer outra acessível ao usuário, assim como, peças de aparência e acessórios em geral.

## **Condições para validade da garantia legal e contratual**

### **A Garantia Legal e Contratual perderá seu efeito se:**

- O produto não for utilizado para os fins a que se destina;
- A instalação ou utilização do produto estiver em desacordo com as recomendações do Manual de Instruções;

- O produto sofrer qualquer dano provocado por mau uso, acidente, queda, agentes da natureza, agentes químicos, aplicação inadequada, alterações, modificações ou consertos realizados por pessoas ou entidades não credenciadas pela LG Electronics do Brasil Ltda;
- Houver remoção e/ou alteração do número de série ou da identificação do produto.

## **Condições não cobertas pela garantia legal e contratual**

### **A Garantia não cobre:**

- Danos provocados por riscos, amassados e uso de produtos químicos/abrasivos sobre o gabinete;
- Transporte e remoção de produtos para conserto que estejam instalados fora do perímetro urbano onde se localiza o Serviço Autorizado LG mais próximo. Nestes locais, qualquer despesa de locomoção e/ou transporte do produto, bem como despesas de viagem e estadia do técnico, quando for o caso, correrão por conta e risco do Consumidor;

- Desempenho insatisfatório do produto devido à instalação ou rede elétrica inadequadas;
- Troca de peças e componentes sujeitos a desgaste normal de utilização ou por dano de uso;
- Serviços de instalação, regulagens externas e limpeza, pois essas informações constam no Manual de Instruções;
- Eliminação de interferências externas ao produto que prejudiquem seu desempenho, bem como dificuldades de recepção inerentes ao local ou devido ao uso de antenas inadequadas.

## **Observações:**

- A LG Electronics do Brasil Ltda. não assume custos ou responsabilidade relativos a pessoa ou entidade que venham a oferecer garantia sobre produtos LG, além das aqui descritas;
- As despesas decorrentes e consequentes da instalação de peças que não pertençam ao produto são de responsabilidade única e exclusiva do comprador;

- A LG Electronics do Brasil Ltda. se reserva o direito de alterar as características gerais, técnicas e estéticas de seus produtos sem prévio aviso;
- A garantia somente é válida mediante a apresentação de nota fiscal de compra deste produto;

**SAC** serviço de atendimento  
ao consumidor

**4004 5400** Capitais e Regiões Metropolitanas

\***0800 707 5454** Demais localidades

\*Somente chamadas originadas de telefone fixo

**[www.lg.com/br](http://www.lg.com/br)**

**EM CASO DE DÚVIDA, CONSULTE NOSSO SAC**

**PRODUZIDO NO  
POLO INDUSTRIAL  
DE MANAUS**



CONHEÇA A AMAZÔNIA

**LG Electronics do Brasil Ltda.**

CNPJ: 01.166.372/0008-21

Rua Javari, nº 1004, Distrito Industrial, CEP  
69075-110, Manaus/AM, Indústria Brasileira