



MANUAL DE INSTRUÇÕES

Mini Hi-Fi System

CL87-AB • CL87-FB

SAC serviço de atendimento
ao consumidor

4004 5400 Capitais e Regiões Metropolitanas

***0800 707 5454** Demais localidades

*Somente chamadas originadas de telefone fixo

www.lg.com/br

EM CASO DE DÚVIDA, CONSULTE NOSSO SAC

Copyright © 2019 LG Electronics Inc. Todos os direitos reservados.

Sumário

Apresentação	5
Prezado Consumidor	5
Meio Ambiente.....	5
Atenção! Instruções de Segurança	7
CUIDADOS:	8
Sobre o cabo de força.....	10
⚠ Aviso importante	11
Símbolos	11
Introdução	11
Acessórios.....	11
Compatibilidade de Arquivos (MP3/WMA)	12
Dispositivos USB Compatíveis	13
Notas sobre os dispositivos USB.....	14
Características	15
Bluetooth®.....	15
Efeitos de Reprodução	15
Gravação direta para USB	15
LG XBOOM	15

LG Sound Sync.....	15
Controle Remoto	16
Funções.....	16
Instalando as pilhas	21
Conhecendo a unidade	22
Painel Frontal / Traseiro	22
Conectando	27
Conectando as Caixas Acústicas e o Sistema de Iluminação SPEAKER LIGHTING.....	27
Conexão USB	30
Conectar Antena	31
Conexão de Equipamento Opcional	32
Funções Básicas	34
Funções úteis ao usar a unidade	34
Funções CD / USB.....	35
Auto Play.....	37
Selecionando pastas ou arquivos.....	37
Excluindo arquivos MP3/WMA	39
Efeitos de Reprodução	41

Usando a Tecnologia BLUETOOTH®	46
Usando o aplicativo “LG XBOOM”	54
Função Rádio.....	59
Ajuste do Som.....	62
Definir o modo de Som.....	62
Funções avançadas.....	64
Reprodução JUKE BOX	64
Gravar para USB	68
Outras Funções	73
Conexão WIRELESS PARTY LINK.....	90
Suporte	93
Licenças e Marcas Comerciais.....	93
Certificação Anatel	94
Solução de Problemas.....	94
Manutenção	97
Especificações Técnicas	100
Certificado de Garantia	101

Apresentação

Prezado Consumidor

Parabéns e bem-vindo à Família LG, você está levando para sua casa um produto de alta tecnologia e de fácil operação. Usufua de todos os recursos lendo atentamente este manual e seguindo as orientações aqui descritas. Se ainda surgirem dúvidas, fale conosco.

Meio Ambiente

Somos uma empresa preocupada com o meio ambiente. O nosso compromisso é promover o aprimoramento contínuo, procurando desenvolver produtos com o máximo de materiais recicláveis. A sua consciência ambiental também é importante, destine esses materiais de forma adequada. Siga as dicas abaixo e colabore com o meio ambiente:

1. Manuais e Embalagens:

Os materiais utilizados nas embalagens (manuais, caixas de papelão, plásticos, sacos e calços de EPS - isopor) dos produtos LG são 100% recicláveis. Procure

fazer esse descarte preferencialmente em recicladores especializados.

2. Produto, Pilhas e Baterias:

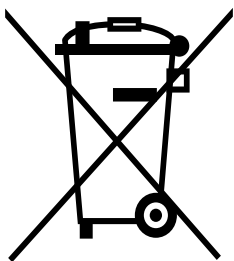

1. Não é recomendável o descarte de pilhas ou baterias em lixo comum.
2. Após o uso, estes itens devem ser descartados de forma adequada, sob o risco de ocasionarem danos ao meio ambiente e à saúde humana (Resolução Conama 401/2008).
3. No fim de sua vida útil descarte o produto de forma adequada, sob pena de ocasionar danos ao meio ambiente e à saúde humana.

3. Programa Coleta Inteligente

1. A LG criou o **Programa Coleta Inteligente**, para facilitar e viabilizar o descarte ambientalmente adequado de produtos, pilhas e baterias.
2. Através do **Programa Coleta Inteligente**, a LG disponibiliza pontos de coleta

em localidades diversas, incluindo assistências técnicas autorizadas da LG Electronics. Para mais informações visite o site www.lg.com/br/suporte/coleta-seletiva ou contate nosso SAC através do número 4004-5400 (Capitais e Regiões metropolitanas) ou 0800-707-5454 (demais localidades).

Atenção! Instruções de Segurança

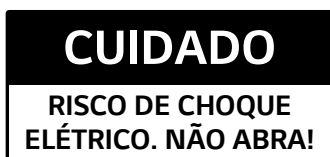
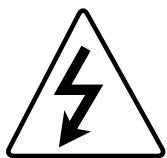

PARA REDUZIR O RISCO DE CHOQUE ELÉTRICO, EM HIPÓTESE NENHUMA TENTE ABRIR O APARELHO. NÃO EXISTEM PEÇAS PARA AJUSTE PELO USUÁRIO. ENCAMINHE-O AO SERVIÇO TÉCNICO AUTORIZADO.



O sinal em forma de raio alerta o usuário para a presença de tensões perigosas no interior do aparelho. Tocar nos componentes internos poderá resultar em choque elétrico.



O ponto de exclamação alerta o usuário para a existência de instruções importantes de uso.

ATENÇÃO: PARA REDUZIR O RISCO DE CHOQUE ELÉTRICO OU INCÊNDIO, NÃO EXPONHA ESTE EQUIPAMENTO À CHUVA OU UMIDADE.

CUIDADOS:

CLASS 1	LASER PRODUCT
KLASSE 1	LASER PRODUKT
LUOKAN 1	LASER LAITE
KLASS 1	LASER APPARAT
CLASSE 1	PRODUIT LASER
KELAS 1	PRODUK LASER
URZĄDZENIA	LASEROWE KLASY 1

- Este produto utiliza um sistema a laser. Use-o de maneira adequada lendo atentamente o manual. Caso o aparelho precise de manutenção, consulte nosso SAC.
- O uso de controles, ajustes ou procedimentos distintos dos que estão especificados podem ocasionar exposição a radiação perigosa.
- Não abra a unidade! Evite exposição ao raio laser. Se aberto, a radiação fica visível. **NÃO OLHE PARA O FEIXE!**

- O aparelho não deve ser exposto à água (gotejamento ou respingos), e nenhum objeto cheio de líquidos, como vasos devem ser colocados em cima do mesmo.
- Verifique a folha de especificações deste manual para ter certeza dos requisitos de energia para o aparelho.
- **ATENÇÃO:** As fendas e aberturas no gabinete foram projetadas para permitir a ventilação, para garantir o funcionamento seguro do produto e para proteger o produto contra o superaquecimento. As aberturas nunca podem ser bloqueadas, instalando o produto em cima de uma cama, sofá, tapete ou outra superfície parecida. O produto não deve ser instalado embutido em um armário ou estante sem ventilação adequada ou sem seguir as instruções descritas no manual.
- Não use equipamentos de alta tensão perto do aparelho (ex. mata-mosquitos). Este produto pode apresentar mau funcionamento devido choque elétrico.

- Nenhum tipo de chama, como velas, deve ser colocada sobre o dispositivo.
- Tenha cuidado para que as crianças não coloquem as mãos ou objetos dentro do ***Duto da Caixa Acústica** (*abertura na caixa acústica para a saída de sons).

Sobre o cabo de força







- Não sobrecarregue as tomadas. Tomadas sobrecarregadas, folgadas ou danificadas, extensão, cabos de força estragados ou com o isolamento rachado são perigosos. Qualquer uma dessas condições podem resultar em choque elétrico ou risco de incêndio.
- Periodicamente, o cabo de força deve ser verificado. Se sua aparência indicar dano ou deterioração, desligue o aparelho e entre em contato com o SAC.
- Proteja o cabo de força de estresse elétrico ou mecânico, por exemplo, ser trançado, torcido, comprimido, imprensado por uma porta ou pisado.
- Dê atenção especial às tomadas e ao ponto de onde o cabo sai do aparelho. Para desligar a energia, retire o cabo de

força da tomada. Ao instalar o produto, certifique-se de ter acesso facilitado à tomada.

Aviso importante

Evite o uso prolongado do aparelho com volume superior a 85 dB. Os níveis de ruído acima deste valor são prejudiciais à audição.

Símbolos

	Refere-se à corrente alternada (AC).
	Refere-se à corrente contínua (DC).
	Refere-se ao equipamento Classe II.
	Refere-se ao modo Standby (espera).
	Refere-se à "Ligado" (energia).
	Refere-se à Voltagem perigosa.

Introdução

Acessórios

Ao desembalar certifique-se de que os acessórios descritos nesta seção acompanham o produto. Caso haja ausência de qualquer item, por favor contate o seu revendedor.

Item	Quantidade
Manual de Instruções	01
Controle Remoto	01
Pilhas (AAA)	02
Antena FM	01
Antena AM (somente CL87-AB)	01

Compatibilidade de Arquivos (MP3/WMA)

A compatibilidade de arquivos MP3/WMA com esta unidade está limitado conforme abaixo:

- Frequência de amostragem: Entre 32 ~ 48 kHz (MP3) / 32 ~ 48kHz (WMA).
- Taxa de bits: Entre 32 ~ 320 kbps (MP3) / 40 ~ 192 kbps (WMA).
- Número máximo de arquivos: CD de Dados: 999 / USB: 2.000.
- Número máximo de pastas: CD de Dados: 99 / USB: 200.
- Extensões de Arquivos: “.mp3” / “.wma”.
- Certos arquivos MP3/WMA não podem ser reproduzidos dependendo do tipo ou formato do arquivo.

- Formato de arquivo CD-ROM: Formato ISO 9660/Joliet.
- Recomendamos o uso do “Easy-CD Creator”, o qual cria um sistema de arquivos ISO 9660.
- Um arquivo protegido por DRM (Digital rights management) não pode ser reproduzido por esta unidade.
- Disco DTS não é suportado.
- Configure a opção de formatação do disco regravável para [Mastered], esta opção torna o disco compatível com leitores LG. Se a opção for definida para [Live File System], não será possível utilizar o disco em leitores LG (Mastered/Live File System - Formato de disco para o Sistema Windows Vista).

Dispositivos USB Compatíveis

- MP3 Player: Reprodutor do tipo Flash MP3.
- USB Flash Drive: Dispositivos suportados USB2.0 ou USB1.1.
- A função USB deste aparelho não suporta todos os dispositivos USB.

Notas sobre os dispositivos USB

- Dispositivo que necessite de instalação de programas adicionais não é suportado por esta unidade.
- Nunca desconecte o dispositivo USB durante a reprodução.
- Dispositivo USB de grande capacidade pode demorar alguns minutos para ser reconhecido.
- Sempre faça backup dos arquivos salvos no dispositivo USB.
- Ao usar um cabo de extensão USB ou HUB USB o dispositivo não será reconhecido.
- Somente o sistema de arquivos FAT 16/32 é suportado. NTFS ou outro sistema não é suportado.
- O aparelho reconhece até 2.000 arquivos.
- HDD Externo, Leitor de cartão, dispositivos bloqueados ou SSD USB não são suportados nesta conexão.
- Não conecte o PC à porta USB da unidade.

- Este dispositivo não pode ser utilizado como dispositivo de armazenamento.
- Alguns dispositivos USB podem não funcionar com esta unidade.

Características

Bluetooth®

Ouçã as músicas armazenadas em um dispositivo Bluetooth.

Efeitos de Reprodução

Ouçã músicas com vários sons e efeitos de reprodução.

Gravação direta para USB

Grava músicas para um dispositivo USB.

LG XBOOM





Este aplicativo foi criado para controlar alguns dos mais recentes dispositivos de áudio da LG. Detalhes na seção **Usando o aplicativo “LG XBOOM”**.

LG Sound Sync

Controle o nível sonoro da unidade usando o controle remoto da TV LG compatível com a função LG Sound Sync.



Controle Remoto

Funções

- : Liga/Desliga a unidade.
- : Abre e fecha a bandeja de disco.
- **VOL**  / : Ajusta o nível sonoro da unidade.
- **F (Function)**: Seleciona função ou fonte de entrada.

Função / Fonte de Entrada	Display
Disco	CD
USB	USB1 / USB2
Entrada Auxiliar (3.5 mm)	AUX 1
Entrada Auxiliar	AUX 2
Bluetooth	BT
LG Sound Sync (Wireless)	LG TV
Rádio	FM/AM*

* **Somente modelo CL87-AB.**

-  **(Mudo)**: Pressione para emudecer ou restaurar os sinais sonoros.
- **PRESET-FOLDER**  / :
 - ✓ Seleciona uma pasta desejada num CD/USB com várias pastas.
 - ✓ Seleciona uma estação de rádio previamente memorizada.

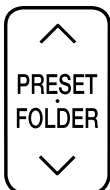
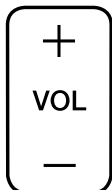
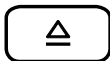

JUKEBOX /MEMORY

AUTO DJ

DELETE

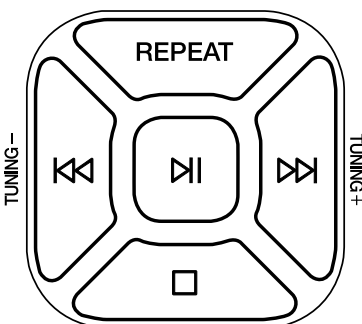

EQUALIZER

SPECIAL EQ



1

2

3

4

5

6

7

8

9

CLOCK

0

ALARM

VOICE CANCELLER

SLEEP

SET

#

MIC ECHO

*

b

VOCAL EFFECTS

USB REC

KEY CHANGER

- **JUKEBOX/MEMORY:**
 - ✓ Memoriza estações (rádio).
 - ✓ Seleciona o modo JUKEBOX.
 - ✓ Cria uma lista JUKEBOX.
- **AUTO DJ:** Ativa a função (Detalhes na seção **Reprodução Auto DJ**).
- **DELETE:**
 - ✓ Exclui arquivos MP3/WMA (somente USB).
 - ✓ Apaga uma música na lista JUKEBOX.
 - ✓ Deleta todas as estações salvas.
- **REPEAT:** Reproduz arquivos/faixas de músicas repetidamente ou aleatoriamente.
- **TUNING -/+:** Procura por estações de rádio.
- **⏮/⏭:** Efetua busca em Retrocesso ou Avanço. Avança ou Volta faixa durante a reprodução.
- **⏸:** Inicia ou pausa a reprodução ou seleciona o modo STEREO/MONO (FM).
- **⏹:** Para a reprodução ou cancela a função **DELETE**.

- **EQUALIZER:** Seleciona modos de equalização sonora.
- **SPECIAL EQ:** Seleciona modos de equalização sonora regional.
- **i (Informação)**
 - ✓ Arquivos MP3/WMA normalmente são apresentados com tags. As tags fornecem informações sobre o título, artista, álbum ou informação de tempo.
 - ✓ Em **BT READY** exibe o nome **Bluetooth** da unidade.
 - ✓ Exibe o nome dos dispositivos conectados no modo **Bluetooth**.
 - ✓ Exibe o nome das unidades quando as mesmas estiverem conectadas usando a função **WIRELESS PARTY LINK**.
- **Teclas Numéricas (0~9):** Seleciona faixas numeradas, arquivos ou estações memorizadas.
- **CLOCK:** Ajusta o relógio e verifica as horas.
- **ALARM:** Ativa/Desativa a função **DESPERTADOR**.

- **VOICE CANCELLER (Cancelador de Voz):** Desfrute desta função diminuindo a voz do cantor durante a reprodução de uma música.
- **SLEEP:** Desliga automaticamente a unidade em um determinado período de tempo.
Dimmer: A intensidade do indicador luminoso no display será reduzida.
- **SET:** Confirma os ajustes.
- **KEY CHANGER (# / b):** Altera a nota musical para se adequar ao alcance vocal do usuário.
- **MIC ECHO:** Seleciona o modo ECHO.
- *****: Tecla não disponível
- **VOCAL EFFECTS:** Seleciona um modo de efeito vocal disponível.
- **USB REC:** Inicia uma gravação para o dispositivo USB ou pressione para interromper a gravação.

Instalando as pilhas

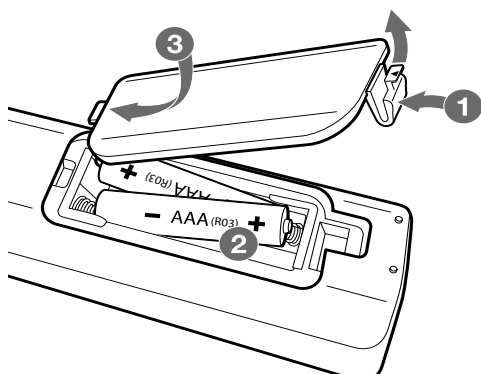

- Insira as pilhas no compartimento combinando corretamente os polos e depois feche o compartimento.
- Instale 2 pilhas AAA de 1.5V. Não misture pilhas de tipos diferentes e evite usar pilhas velhas.

Conhecendo a unidade

Painel Frontal / Traseiro

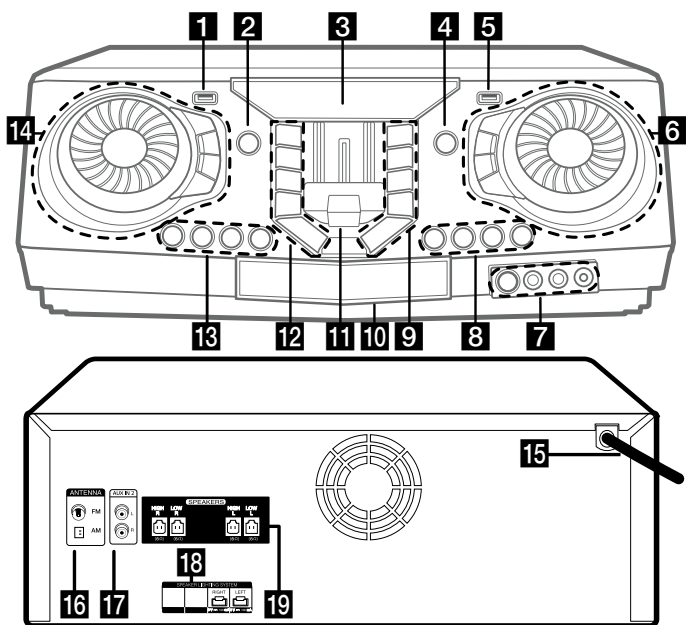

- 1. Porta USB 1:** Reproduza arquivos de áudio ao conectar um dispositivo USB.
- 2. $\text{\textcircled{I}}$:** Liga/Desliga a unidade.
- 3. Janela do Display**
- 4. F (Function):** Seleciona função ou fonte de entrada.

Função / Fonte de Entrada	Display
Disco	CD
USB	USB1 / USB2
Entrada Auxiliar (3.5 mm)	AUX 1
Entrada Auxiliar	AUX 2

Bluetooth	BT
LG Sound Sync (Wireless)	LG TV
Rádio	FM/AM*

* Somente modelo CL87-AB.

5. Porta USB 2: Reproduza arquivos de áudio ao conectar um dispositivo USB.

6. MASTER VOLUME, gire para:

- ✓ Ajusta o nível sonoro da unidade.
- ✓ Selecionar um efeito luminoso.
- ✓ Selecionar um efeito vocal.

LIGHTING: Ativa os efeitos luminosos.

MIC VOL +/- (volume do Microfone):
Ajusta o volume do microfone.

MIC (Microfone) ECHO: Seleciona o modo ECHO.

7.  (Sensor Remoto)

Entrada MIC (Microfone) 1/2

Entrada AUX IN 1

8. KEY CHANGER (#/b) : Altera a nota musical para se adequar ao alcance vocal do usuário.

VOICE CANCELLER: Pressione para reduzir os vocais de uma música

durante a reprodução. Para usá-la é necessário conectar o microfone.

VOCAL EFFECTS: Seleciona um modo de efeito vocal disponível.

9.  **TWIN:** Conecte dois aparelhos para reprodução usando a função **WIRELESS PARTY LINK**.

DJ LOOP: Seleciona o modo DJ LOOP (este modo pode ser selecionado durante a reprodução de CD/USB).

▷| : Inicia ou pausa a reprodução ou seleciona o modo STEREO/MONO (FM).

▷▷| : Efetua busca em avanço, avança faixa durante a reprodução ou seleciona estação de rádio.

PARTY ACCELERATOR MODE: Seleciona um modo **PARTY ACCELERATOR**.

10. Bandeja de Discos

11. **PARTY ACCELERATOR:** Crie uma atmosfera festiva deslizando a alavanca.

12. USB REC/DEMO

- ✓ Grava para o dispositivo USB.
- ✓ Interrompe a gravação.

- ✓ Com a unidade desligada (standby) ao pressionar **USB REC/DEMO**, o modo de demonstração do aparelho será ativado.

SPECIAL EQ / BASS BLAST (ou BASS BLAST+)

- ✓ Seleciona modos de equalização sonora regional.
- ✓ Mantenha pressionado para selecionar o efeito **BASS** ou **BASS+**.

□ : Para a reprodução ou cancela a função **DELETE**.

⏮ : Efetua busca em retrocesso, volta faixa durante a reprodução ou seleciona estação de rádio.

△ : Abre e fecha a bandeja de disco.

- 13. CLUB, DRUM, USER (DJ PAD):** Pressione **CLUB**, **DRUM** ou **USER** para selecionar um dos efeitos de som. (Para usar o modo **USER**, será necessário registrar uma fonte usando o aplicativo “**LG XBOOM**”). Pressione uma das teclas 1, 2, 3, 4 (DJ PAD) para reproduzir o modo de som desejado.

14. DJ SCRATCHER / LEVEL CONTROL & SEARCH, gire para:

- ✓ Reproduzir o som scratch (arranhar).
- ✓ Controlar o nível da função **USER EQ**.
- ✓ Buscar pasta ou arquivo (pressione antes **SEARCH**).
- ✓ Controlar o nível da função **DJ EFFECT**.

DJ EFFECT: Seleciona o modo DJ EFFECT desejado.

SEARCH: Ativa o modo de seleção de PASTA ou ARQUIVO.

OK: Confirma a seleção de uma PASTA ou ARQUIVO.

USER EQ: Seleciona o modo de equalização personalizada.

15. CABO DE FORÇA

Cuidado

- Se possível, conecte a unidade a uma tomada dedicada. Se não for possível, recomendamos o uso de uma extensão com as seguintes especificações: 110 V / 15 A ou 230 V / 15 A, caso

contrário, a unidade pode não funcionar corretamente.

- Não sobrecarregue a extensão com carga elétrica excessiva.

16. Conector de antena FM/AM*

***Somente CL87-AB**

- ## **17. AUX IN 2 (L/R):** Conecte um dispositivo auxiliar.

- ## **18. SPEAKER LIGHTING SYSTEM (Sistema de iluminação das caixas acústicas)**

- ## **19. TERMINAIS DAS CAIXAS ACÚSTICAS**

Conectando

Conectando as Caixas Acústicas e o Sistema de Iluminação SPEAKER LIGHTING

Conecte os conectores das caixas acústicas e do Sistema **SPEAKER LIGHTING** aos respectivos conectores instalados no painel traseiro da unidade.

Conecte os conectores à unidade até ouvir um clique. Não esqueça de combiná-los corretamente.

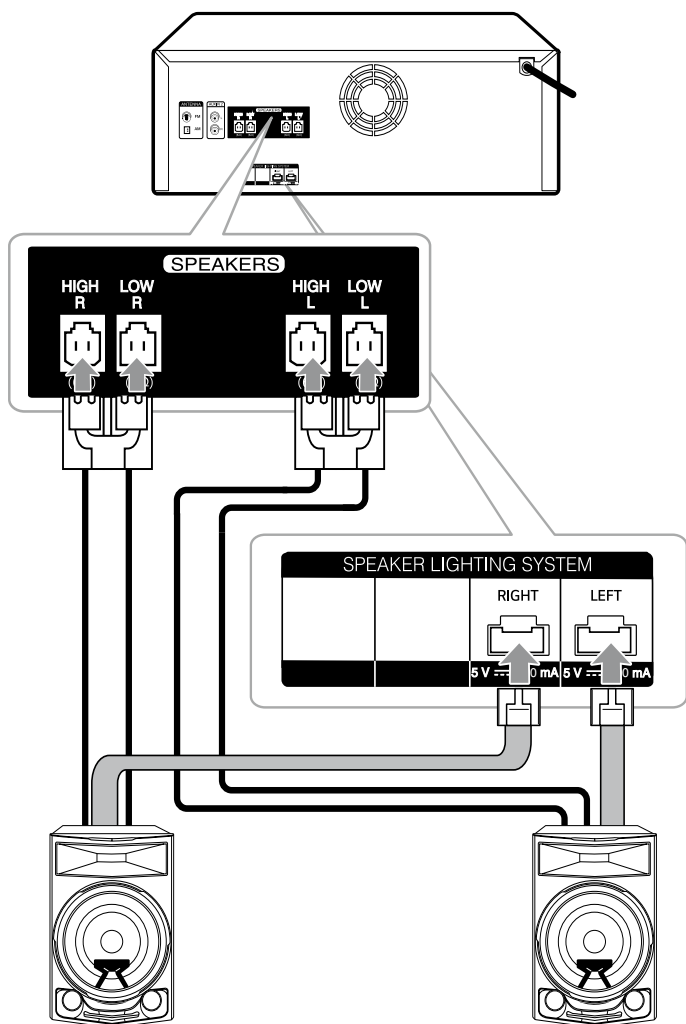

⚠ Cuidado

- Use apenas as caixas acústicas fornecidas com este aparelho. O uso de qualquer outro equipamento pode causar mau funcionamento e anular a garantia.

- Certifique-se de que os conectores estejam combinados corretamente (**CAIXA ACÚSTICA → UNIDADE**).
- Certifique-se de que os conectores estejam firmemente conectados à unidade.
- Não tente levantar as caixas acústicas sozinho. Quando for necessário fazer movimentações, faça-a sempre com duas pessoas. Evite acidentes e prejuízos desnecessários.
- Verifique o nível sonoro (**VOLUME**) antes de iniciar o uso do aparelho. Isto evita que pessoas doentes, crianças e mulheres grávidas se assustem com o nível sonoro elevado vindo da unidade.
- Recomendamos o uso do aparelho em espaços amplos, o uso em ambientes confinados poderá causar perda de audição devido a grande potência sonora da unidade.
- As caixas acústicas contêm partes magnéticas (ímã), que podem ocasionar interferências na tela das TVs ou Monitores. Por favor, mantenha

as caixas acústicas distante destes equipamentos.

- Olhar por longos períodos de tempo para o **Sistema SPEAKER LIGHTING** poderá causar danos à visão.

Conexão USB

Conecte o seu dispositivo na porta USB da unidade.

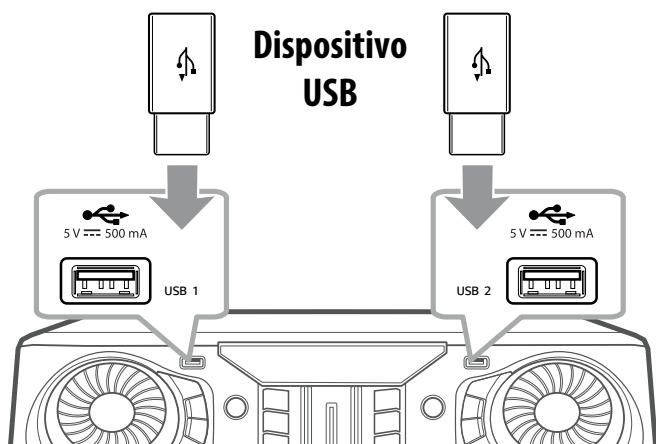

! Nota

Remover o dispositivo USB da unidade.

- Selecione outra função usando **F (FUNCTION)** ou pressione **□** duas vezes.
- Remova o dispositivo USB da unidade.

Conectar Antena

Conecte a antena FM/AM* para sintonizar as emissoras de rádio.

1. Conecte a antena FM ao conector FM e a antena AM ao conector AM*.

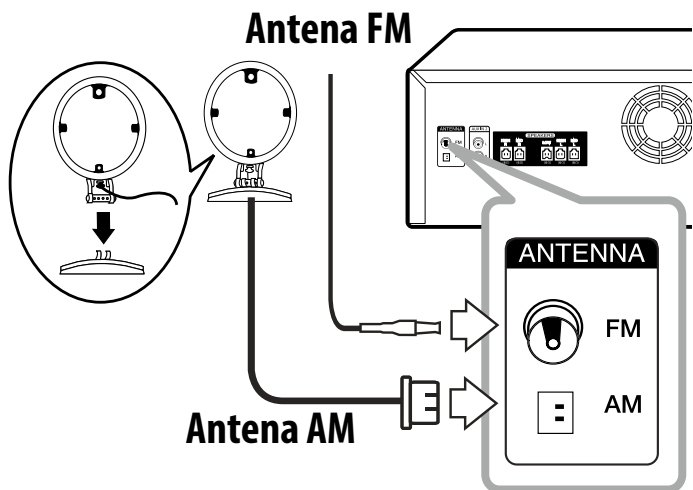

! Nota

- Assegure-se de esticar completamente o fio da antena FM.
- ***Antena AM** disponível somente para o modelo **CL87-AB**.

Conexão de Equipamento Opcional

Conexão AUX IN 1

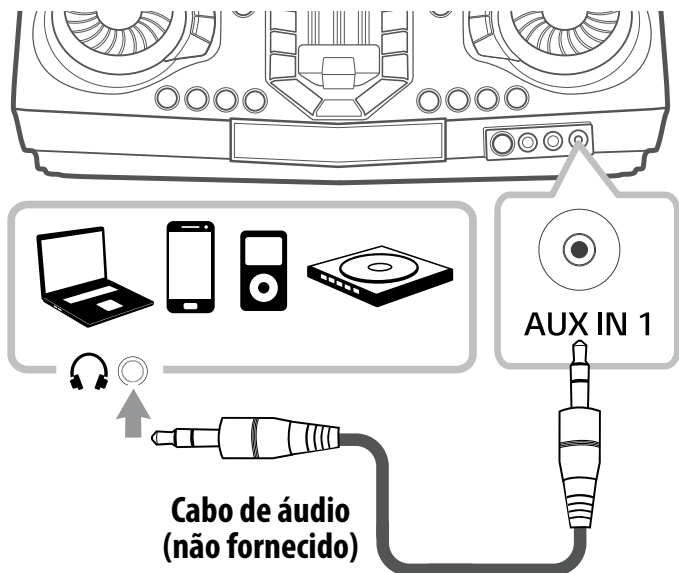

Na unidade, conecte seu dispositivo portátil (Smartphone, etc.) à conexão **AUX IN 1** usando um cabo de 3.5 mm (P2).

Conexão AUX IN 2

Na unidade, conecte o dispositivo externo na entrada **AUX IN 2 (L/R)**. Caso o dispositivo possua apenas saída de áudio **MONO**, conecte-o à entrada **BRANCA** na unidade.

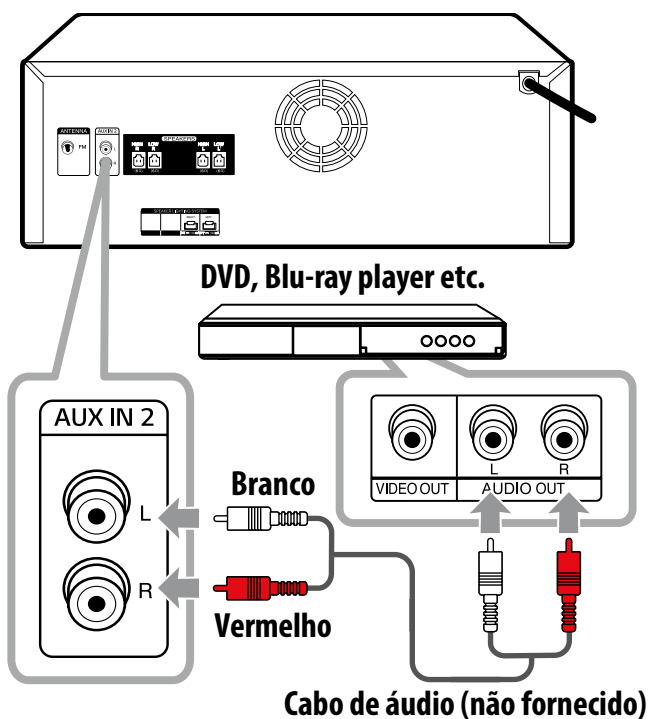

Reproduzir a partir de dispositivo Externo

- 1.** Conecte os dispositivos externos à unidade.

Lembre-se, nenhum cabo de conexão é fornecido!

- 2.** Ligue a unidade e selecione a função **AUX IN 1** ou **2** pressionando **F (FUNCTION)**.
- 3.** Ligue o dispositivo externo e inicie a reprodução.

! Nota

- Ao conectar um dispositivo em **AUX IN 1**, automaticamente a função **AUX IN 1** será selecionada.
- Para conectar um smartphone, o mesmo deverá conter a porta P2.

Funções Básicas

Funções úteis ao usar a unidade

BT Lock (Ligar / Desligar)

Descrição: Com a função ativada será possível conectar dispositivos **Bluetooth** somente nas funções **BT** e **LG TV**.

O ajuste inicial está definido como **Desligado**.

Para Ligar/Desligar: Na função **Bluetooth**, mantenha o botão **▷|** (controle remoto) pressionado por cerca de 5 segundos.

Auto Power (Ligar / Desligar)

Descrição: Permite ligar/desligar a unidade quando a mesma estiver conectada nas entradas: **LG TV** ou **BT (Bluetooth)**.

Para Ligar /Desligar: Desligue a unidade mantendo pressionado o botão **⏻** na unidade por 5 segundos.

Funções CD / USB

1. Pressione \triangle e insira um disco ou conecte o dispositivo USB.
2. Selecione a função CD ou USB pressionando F.

Ação / Função

Voltar/Avançar arquivos ou faixas:

Em modo parado (□): Pressione \lll / \ggg para avançar à próxima faixa/arquivo ou voltar para faixa/arquivo anterior.

Durante a reprodução:

(1) Usando \lll / \ggg : Pressione \ggg para ir à próxima faixa/arquivo.

Reproduzindo menos que 3 segundos, pressione \lll para voltar à faixa/arquivo anterior.

Reproduzindo mais que 3 segundos, pressione \lll na unidade para voltar ao início da faixa/arquivo atual.

(2) Usando SEARCH:

Gire **DJ SCRATCHER / LEVEL CONTROL & SEARCH** ou pressione \lll / \ggg para selecionar a faixa e \ggg para iniciar a reprodução.

Parar: Pressione □.

Reproduzir: Pressione \ggg .

Pausar: Pressione **▷||** durante a reprodução.

Busca em avanço ou retrocesso: Mantenha pressionado **◀◀/▶▶** durante a reprodução e solte no ponto desejado.

Selecionar arquivos ou faixas rapidamente: Pressione os botões numéricos 0-9 no controle remoto para ir ao arquivo ou faixa desejada.

Reproduzir repetidamente ou aleatoriamente: Pressione **REPEAT** no controle remoto repetidamente.

! Nota

- **REPEAT** atua conforme abaixo:

Display	Descrição
OFF	Função desativada.
ONE	Reproduz a música selecionada repetidamente.
FOLDER	Reproduz as músicas de uma pasta repetidamente (exceto CDs de áudio).
ALL	Reproduz todas as músicas repetidamente.
SHUFFLE	Reproduz as músicas aleatoriamente.

- Ao reproduzir uma lista **JUKE BOX**, somente **ONE** e **ALL** estarão disponíveis.

- A unidade possui a função resumo, ao desligar (standby) ou selecionar outra função, é possível reproduzir a faixa a partir do ponto onde parou.
- Ao deixar a bandeja de disco aberta durante 5 minutos, ela irá fechar automaticamente.

Auto Play

- Os CDs de áudio e discos (MP3/WMA) serão reproduzidos automaticamente após fechamento da bandeja de discos.
- Quando estiver usando outra função e abrir/fechar a bandeja de disco, a função mudará automaticamente para CD.

Selecionando pastas ou arquivos Na unidade

1. Pressione **SEARCH** e gire **DJ SCRATCHER / LEVEL CONTROL & SEARCH** ou pressione **◀◀/▶▶** até o arquivo desejado. Se desejar voltar a buscar pastas, pressione **SEARCH** novamente.
2. Para iniciar a reprodução, na unidade, pressione **OK** ou **▶|** no arquivo

selecionado. Após selecionar a pasta, pressione **OK** ou **▷|** novamente. O arquivo selecionado será reproduzido.

No controle remoto

3. Pressione **PRESET-FOLDER** **^**/**∨** ou **◀◀**/**▶▶** repetidamente até a pasta ou arquivo desejado ser visualizado.
4. Pressione **▷|** para reproduzir. O primeiro arquivo da pasta será reproduzido.

! Nota

- A estrutura de pastas e arquivos em um CD/USB serão reconhecidos da seguinte forma:

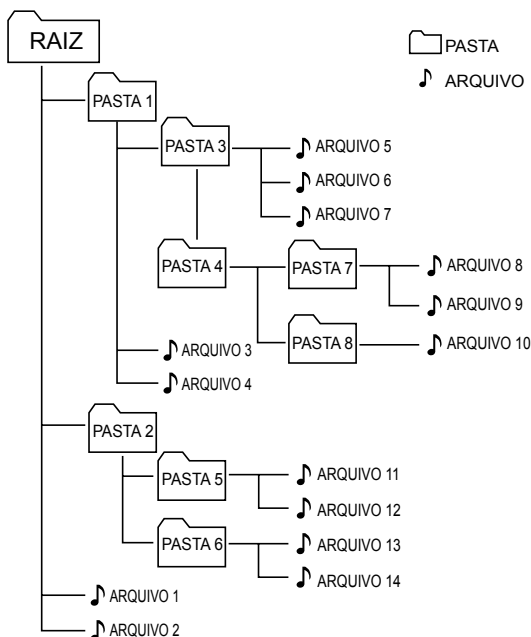

- * **RAIZ:** É o primeiro diretório a ser visualizado quando o dispositivo for conectado ao computador.
- Se não houver arquivo em uma pasta, ela não irá ser exibida.
- As pastas serão exibidas na seguinte ordem: RAIZ → PASTA 1 → PASTA 3 → PASTA 7 → PASTA 8 → PASTA 5 → PASTA 6. A exibição no display segue o nome das pastas no dispositivo. Para uma correta exibição evite usar caracteres especiais para nomear as pastas.
- Ao selecionar uma pasta os arquivos serão reproduzidos em ordem, do primeiro até o último arquivo da pasta.
- Arquivos e pastas serão apresentados em ordem registradas e podem ser apresentados de forma diferente de acordo com as circunstâncias dos discos.

Excluindo arquivos MP3/WMA

Exclua arquivo, pasta ou formate a unidade USB, usando **DELETE**. Esta função é suportada somente em dispositivos USB.

- 1.** Selecione a função **USB** pressionando **F**.

2. Pressione **DELETE** (controle remoto) repetidamente, o display muda na seguinte ordem:

Display / Descrição		
1	DEL FILE	Exclui um arquivo selecionado.
2	DEL DIR	Exclui uma pasta selecionada.
3	FORMAT	Formata o dispositivo USB.

Cancele a ação, pressionando .

3. Para executar a ação selecionada, mantenha **DELETE** pressionado (controle remoto).

Cuidado

- Não remova o dispositivo USB durante uso (reproduzir, apagar, etc).
- Recomendamos fazer backup dos arquivos salvos no dispositivo USB.
- Se o dispositivo, pasta ou arquivo estiver protegido, pode ser que a função excluir não esteja disponível.

Efeitos de Reprodução

A unidade suporta vários efeitos de reprodução: **DJ EFFECT**, **DJ SCRATCHER**, **DJ PAD**, **AUTO DJ**, **DJ LOOP** e **PARTY ACCELERATOR**.

DJ EFFECT

Função disponibiliza efeitos sonoros variados como: **FLANGER**, **PHASER**, **WAH** e **DELAY**.

1. Pressione **DJ EFFECT** (na unidade) repetidamente para selecionar o efeito desejado: **FLANGER** → **PHASER** → **WAH** → **DELAY** → **OFF** (função desativada).
2. Ajuste o efeito selecionado girando o controle **DJ SCRATCHER / LEVEL CONTROL & SEARCH**, o nível varia de 0 a 15.

! Nota

- Ao pressionar **DJ EFFECT**, o modo é exibido na janela do display.
- O nível da função será exibido somente quando o ajuste for iniciado.
- Caso mude de função ou desligue e ligue a unidade, a função **DJ EFFECT** assim como o modo selecionado serão desativados.

- De acordo com o nível e tempo da aplicação do efeito, a função pode não atuar quando o DJ EFFECT cobrir o som original.

DJ SCRATCHER

É possível adicionar à saída sonora e aos efeitos de som o ajuste SCRATCHER (ARRANHAR).

Gire **DJ SCRATCHER / LEVEL CONTROL & SEARCH** para inserir o som “ARRANHAR” durante a reprodução.

O efeito “ARRANHAR” varia de acordo com o uso do controle **DJ SCRATCHER** na unidade.

AUTO DJ

Esta função diminui os intervalos entre o fim de uma faixa e o início da outra, equalizando o volume entre faixas proporcionando uma reprodução sem interrupções.

Pressione **AUTO DJ** (controle remoto) repetidamente, a janela do display muda na seguinte ordem:

Display / Descrição

1	OFF: Função desativada.
2	SHUFFLE: Modo aleatório de reprodução.
3	SEQUENTIAL: Modo de reprodução sequencialmente repetida (ordem de faixas).

! Nota

- As funções **BUSCA** (seção/faixa/arquivo) e **REPEAT** não são suportadas.
- Ao mudar de função ou interromper a reprodução usando , o modo **AUTO DJ** será desativado.
- A função **AUTO DJ** não é suportada em arquivos de música cuja a duração seja menor que 60 segundos.
- Para reprodução **JUKE BOX**, somente **SEQUENTIAL** estará disponível.

DJ PAD

Com **DJ PAD** adicione 4 efeitos de som de acordo com o modo selecionado.

1. Mantenha pressionado **DJ PAD** até o modo desejado ser exibido no display. Os modos disponíveis são: **CLUB**, **DRUM** ou **USER**.

2. Selecione o efeito sonoro desejado, pressionando um dos botões (1, 2, 3, 4).

! Nota

- Para o modo **USER**, é necessário registrar os sons no aplicativo “**LG XBOOM**”. Caso não esteja, “**EMPTY**” ou “**NO SOUND**” será exibido na janela do display.
- O modo inicial da função **DJ PAD** será **CLUB**.
- O modo **DJ PAD** será exibido por 3 segundos ao pressionar um dos botões **DJ PAD**.
- Os efeitos sonoros serão reproduzidos somente quando um dos botões (1, 2, 3, 4) for pressionado.
- É possível reproduzir somente um efeito sonoro por vez, logo, ao pressionar qualquer botão, a seleção atual será cancelada e o efeito selecionado será reproduzido.
- Para gravar os efeitos do modo **USER**, no aplicativo “**LG XBOOM**”, selecione a opção **REC**. No Criador de Sampler, grave o efeito e salve-o. Feito isto, selecione

a opção Transferência do Criador de Sampler e finalize o ajuste selecionando o botão desejado.

Função DJ LOOP

Esta função reproduz uma seção (por aproximadamente 1 segundo) da faixa selecionada (somente CD/USB).

Durante a reprodução, no ponto desejado, mantenha **DJ LOOP** (unidade) pressionado. Para cancelar a função, libere **DJ LOOP**.

! Nota

- A função será cancelada de duas maneiras: a primeira ocorre após 10 ciclos de repetição, a segunda após liberar **DJ LOOP** (unidade).

Função PARTY ACCELERATOR

Crie um ambiente com atmosfera festiva.

1. Selecione um modo pressionando **PARTY ACCELERATOR MODE** (unidade). O efeito sonoro muda conforme a seleção: **MODE 1** → **MODE 2** → **USER**.
2. Após selecionar o modo, deslize a alavanca **PARTY ACCELERATOR** para criar uma atmosfera festiva. Os modos

disponíveis são: **OFF** (DESATIVADA) → **ACCELL 1** → **ACCEL 2** → **CLIMAX** (os efeitos sonoros irão reagir de acordo com o movimento da alavanca).

! Nota

- Para o modo **USER**, é necessário registrar os sons no aplicativo “**LG XBOOM**”. Caso não esteja, “**EMPTY**” ou “**NO SOUND**” será exibido na janela do display.

Usando a Tecnologia BLUETOOTH®

Sobre o Bluetooth

Bluetooth é uma tecnologia de comunicação sem fio para conexão de curto alcance.

O som poderá ser interrompido quando a conexão sofrer interferência eletromagnética ou se o dispositivo for conectado em outro local.

A conexão de dispositivos individuais com a tecnologia **Bluetooth** não está sujeito a cobranças.

Um telefone celular com tecnologia **Bluetooth** pode ser utilizado em cascata

se a conexão tiver sido efetuada via tecnologia **Bluetooth**.

Dispositivos disponíveis: Smartphone, MP3, Notebook, etc.

Perfis Bluetooth

Para utilizar a tecnologia **Bluetooth**, os dispositivos devem ser capazes de interpretar certos perfis.

Esta unidade é compatível com o perfil A2DP (Perfil Avançado de Distribuição de Áudio) com Codec SBC AAC e a versão Bluetooth do dispositivo é a 4.0.

Ouvir música armazenada no dispositivo Bluetooth

Parear a unidade e o dispositivo Bluetooth

Antes de iniciar o procedimento de conexão, verifique se o recurso bluetooth está ativado no seu dispositivo **Bluetooth**. Consulte o Manual de Instruções do seu dispositivo **Bluetooth** para mais detalhes. Uma vez que a operação de conexão for realizada, não será necessário refazê-la novamente.

1. Ligue a unidade.

! Nota

- Com a função **Bloqueio da Conexão Bluetooth (BT lock)** ativada, efetue a busca por dispositivos **Bluetooth** somente na função **BT**.
- 2. Acesse as configurações **Bluetooth** do dispositivo externo e conecte-se à unidade. Quando procurar por esta unidade com o dispositivo **Bluetooth**, uma lista dos dispositivos encontrados poderão ser exibidos no dispositivo **Bluetooth** (dependendo do tipo de dispositivo Bluetooth). Sua unidade aparece como **“LG CL87 (XX)”**.

! Nota

- **XX** significa os dois últimos dígitos do endereço **Bluetooth**. Por exemplo, se sua unidade tem um endereço **Bluetooth** 9C:02:98:4A:F7:08, será exibido **“LG CL87 (08)”** no seu dispositivo **Bluetooth**.
- Dependendo do tipo, alguns dispositivos **Bluetooth** possuem formas diferentes de pareamento. Para

maiores detalhes de pareamento, favor consultar o manual do seu dispositivo **Bluetooth**.

- Utilizando o método descrito acima, será possível conectar a unidade simultaneamente com até 3 dispositivos **Bluetooth**.
 - O pareamento de vários telefones será suportado somente em dispositivos Android (o multi-pareamento de telefones pode não ser suportado dependendo das especificações do dispositivo conectado).
 - Dispositivo **Bluetooth** removível ou destacável (por exemplo Dongle etc.) não suporta multi-pareamento.
- 3.** Após a conexão entre o dispositivo e a unidade, a exibição no display mudará automaticamente para “**PAIRED**”. Em seguida, **BT** será visualizado na janela do display.

Nota

- Ao conectar um dispositivo com suporte a multi-pareamento, “**PAIRED**” será

exibido momentaneamente na janela do display.

- Se a função estiver indisponível, para o nome do dispositivo será exibido na unidade “_”.

4. Reproduza suas músicas.

Para uma correta reprodução, consulte sempre o manual do dispositivo **Bluetooth** para mais detalhes sobre formatos de reprodução compatíveis.

Nota

- Tenha cuidado! Para evitar distorções na unidade, não use o volume máximo no dispositivo Bluetooth. Aplique um nível de volume adequado para ouvir suas músicas.
- Para uma boa conexão, o dispositivo e a unidade devem estar o mais próximo possível.

No entanto, poderá haver mau funcionamento nos casos abaixo:

- ✓ Houver obstáculos entre a unidade e o dispositivo **Bluetooth**.

- ✓ Houver dispositivo utilizando a mesma frequência da tecnologia **Bluetooth**, como equipamentos médicos, forno micro-ondas ou dispositivo sem fio.
- Ao reiniciar a unidade será necessário conectar novamente o dispositivo **Bluetooth**.
- Caso a conexão **Bluetooth** não esteja funcionando corretamente, efetue o pareamento novamente.
- Mesmo que esta unidade esteja conectada com até 3 dispositivos **Bluetooth**, será possível reproduzir e controlar a música usando apenas um dos dispositivos conectados.
- O som poderá ser interrompido quando a conexão sofrer algum tipo de interferência.
- Dependendo do tipo do dispositivo, talvez não seja possível usar a função **Bluetooth**.
- Desfrute do sistema sem fio usando o Smartphone, MP3 Player, Notebook, etc.

- Se houver uma grande distância entre o seu dispositivo **Bluetooth** e a unidade, a qualidade do som será baixa.
- A conexão **Bluetooth** será desconectada quando a unidade estiver desligada ou o dispositivo **Bluetooth** estiver muito longe da unidade.
- Caso a conexão **Bluetooth** seja perdida, conecte novamente o dispositivo à unidade.
- “**BT READY**” será exibido na janela do display, quando o dispositivo bluetooth não estiver conectado.
- Ao usar a função **Bluetooth**, ajuste o volume para um nível adequado no dispositivo **Bluetooth**.
- Quando você conectar o dispositivo **Bluetooth** (dispositivo iOS etc.) a esta unidade ou operar o dispositivo, o nível de volume poderá ser sincronizado.
- A conexão **Bluetooth** será desconectada quando alterar a função **Bluetooth** para outra função. Na conexão do aplicativo “**LG XBOOM**”, apenas um dispositivo manterá a reprodução da conexão **Bluetooth**. Será possível controlar o

dispositivo **Bluetooth** com esta unidade, no entanto, não será possível usar a saída de som.

- Ao ativar a função **Bluetooth**, a unidade irá se conectar automaticamente ao último dispositivo **Bluetooth** conectado (A conexão automática pode não ser suportada dependendo das especificações do dispositivo conectado.).

Controle dos dispositivos **Bluetooth** conectados

É possível controlar a partir da unidade algumas funções de reprodução como: reproduzir, pausar, parar ou avançar/voltar faixas.

Nota

- Somente iOS e Android OS estão disponíveis para usar esta função.
- Esta função pode não ser suportada dependendo do dispositivo **Bluetooth**, ou se for operado de forma diferente.

Bloqueio da Conexão Bluetooth (BT lock)

Ativando a função, a conexão de dispositivos **Bluetooth** ficará limitada. A conexão será possível somente quando as entradas **BT (Bluetooth)** ou **LG TV** estiverem selecionadas.

Para ativar, na função BT (**Bluetooth**), mantenha pressionado **▶||** até “**ON-BT LOCK**” ser exibido na janela do display.

Para desativar, repita a operação até “**OFF-BT LOCK**” ser exibido na janela do display.

! Nota

- Mesmo com a função ativada a unidade será ligada usando a função Auto Power. Para impedir esta ação, desative a função Auto Power.

Usando o aplicativo “LG XBOOM”

! Nota

- O aplicativo “**LG XBOOM**” está disponível somente para dispositivos compatíveis com o sistema Android OS.

- Recomendamos usar a versão mais recente do aplicativo.

Sobre o aplicativo “LG XBOOM”

Com o aplicativo “**LG XBOOM**” tenha acesso à novas funcionalidades disponíveis para controle da unidade.

Desfrute de mais recursos, efetue agora mesmo o download do aplicativo “**LG XBOOM**” disponibilizado gratuitamente.

Jukebox Múltipla: Com até três dispositivos conectados, crie listas personalizadas de reprodução e aumente o seu entretenimento.

Criador de Sampler: Libere a criatividade! Grave efeitos no dispositivo **Bluetooth** e de forma fácil e rápida sincronize-os com a unidade.

Instalando o aplicativo no dispositivo Bluetooth

Existe duas maneiras de instalar o aplicativo “**LG XBOOM**” no dispositivo **Bluetooth**.

Instalar usando o Código QR

1. Instale o aplicativo “**LG XBOOM**” usando o **Código QR**. Use um software de digitalização para digitalizá-lo.



2. Confirme a abertura do link para efetuar o download do aplicativo.
3. Na loja da Google, clique no botão “**INSTALAR**”.

! Nota

- Certifique-se de que seu dispositivo **Bluetooth** está conectado à Internet.
- Certifique-se de que seu dispositivo **Bluetooth** está equipado com “Google Play Store”.
- Certifique-se de que seu dispositivo possui o aplicativo para leitura de código QR. Se não, baixe-o do “Google Play Store”.
- Dependendo da área, o **Código QR** pode não funcionar.

- Você poderá encontrar uma aplicação disponível desta unidade usando o aplicativo “LG Audio”.
- ✓ Android OS: Ver 5.0 (ou superior).

Instalar usando o “Google Play Store”

1. Toque no ícone “Google Android Market (Google Play Store)”.
2. Na barra de busca, digite o “LG XBOOM” e inicie a pesquisa.
3. Na lista de resultados, localize e toque no aplicativo.
4. Inicie o processo de instalação tocando no item “**INSTALAR**”.

! Nota

- Certifique-se de que seu dispositivo **Bluetooth** está conectado à Internet.
- Certifique-se de que seu dispositivo **Bluetooth** está equipado com “Google Play Store”.

Ativando o uso do aplicativo

O uso do aplicativo facilita a conexão e o uso do dispositivo **Bluetooth** nesta unidade.

1. Toque no ícone do aplicativo **“LG XBOOM”** para executá-lo. No aplicativo, acesse o menu principal e selecione o item desejado.
2. Para ativar o guia de utilização, acesse **Início > Configuração** e ative a opção **Guia do Utilizador**. Para mais detalhes de uso, acesse no menu **Configuração** a opção **Ajuda**.

Nota

- O aplicativo **“LG XBOOM”** está disponível somente para o Android 5.0 ou superior.
- Ao usar o aplicativo **“LG XBOOM”** para operação, pode haver algumas diferenças de uso entre o aplicativo e o controle remoto fornecido. Use o controle remoto fornecido, conforme sua necessidade.
- O aplicativo **“LG XBOOM”** poderá não funcionar dependendo do dispositivo bluetooth.
- Após a conexão do aplicativo **“LG XBOOM”**, se a música não puder ser emitida a partir do dispositivo,

tente refazer o processo de conexão novamente.

- Ao operar outros aplicativos ou alterar as configurações em seu dispositivo Bluetooth enquanto estiver usando o aplicativo **“LG XBOOM”**, o aplicativo **“LG XBOOM”** poderá operar de forma anormal.
- Quando o aplicativo **“LG XBOOM”** operar de forma anormal, verifique o seu dispositivo Bluetooth e a conexão do aplicativo **“LG XBOOM”** e, em seguida, tente se conectar novamente.
- Dependendo da versão do Android, poderão existir algumas diferenças de operação do **“LG XBOOM”**.
- Verifique a configuração do Bluetooth no seu dispositivo se a conexão do aplicativo **“LG XBOOM”** não estiver funcionando corretamente.

Função Rádio

Antes de iniciar, conecte corretamente a antena FM/AM* (*somente CL87-AB).

Sintonizar estações

1. Pressione **F** (controle remoto ou unidade) até selecionar **FM/AM*** (*somente **CL87-AB**). A última estação sintonizada será exibida no display.
2. **Modos de sintonia:**
 - **Sintonia automática:** Mantenha pressionado **TUNING -/+** (controle remoto) ou **◀◀/▶▶** (unidade) por aproximadamente 2 segundos até a indicação de frequência mudar, em seguida solte-a. A busca para quando a unidade sintoniza uma estação.
 - **Sintonia manual:** Pressione repetidamente **TUNING -/+** (controle remoto) ou **◀◀/▶▶** (unidade).
3. Ajuste o nível sonoro girando **MASTER VOLUME** (unidade) ou pressione **VOL +/-** (controle remoto).

Melhorar a recepção FM

Se uma estação **FM** estiver com ruídos, pressione **▷||** (controle remoto ou unidade) e mude o sintonizador de estéreo (**STEREO**) para mono (**MONO**), melhorando a recepção.

Memorizar estações

Memorize até 50 estações para FM/AM* (*somente CL87-AB). Durante o processo, ajuste o volume para diminuir o nível de ruído durante a sintonização.

1. Pressione **F** (controle remoto ou unidade) até selecionar FM/AM* (*somente CL87-AB). A última estação sintonizada será exibida no display.
2. Pressione repetidamente **TUNING** **-/+** (controle remoto) ou **◀◀/▶▶** (unidade) até selecionar uma estação.
3. Pressione **JUKEBOX/MEMORY** (controle remoto). Um número pré-selecionado piscará na janela do display.
4. Pressione **PRESET-FOLDER** **^/∨** (controle remoto) e selecione o número desejado para a estação.
5. Pressione novamente **JUKEBOX/MEMORY** (controle remoto), a estação será memorizada.
6. Repita os passos 2 até 5 para memorizar outras estações.

7. Para selecionar uma estação, pressione **PRESET-FOLDER** \wedge / \vee ou os botões numéricos de **0-9** (controle remoto).

Deletar todas as estações de rádio memorizadas

Pressione **DELETE** (controle remoto), “**DEL ALL?**” será exibido na janela do display. Em seguida, pressione **DELETE** novamente para apagar todas as estações salvas (“**DELETED ALL**” será exibido).

Ajuste do Som

Definir o modo de Som

Esta unidade possui diversos tipos de sons pré-programados. Selecione o modo de som desejado pressionando **EQUALIZER** (controle remoto).

Display / Descrição

BASS (BASS BLAST) ou BASS+ (BASS BLAST+): Emissão sonora poderosa com reforço nos baixos.

POP / CLASSIC / JAZZ / ROCK: Estes efeitos fornecem, conforme a equalização selecionada, um ambiente sonoro com uma sensação rica e real.

FOOTBALL: Esta equalização simula o efeito sonoro em um estádio de futebol.

STANDARD: Desfrute de efeitos sonoros com níveis padrões para qualquer tipo de conteúdo.

Modo de som Regional

Selecione o modo de som pressionando **SPECIAL EQ** (controle remoto) ou **SPECIAL EQ / BASS BLAST** (ou **BASS BLAST+**) na unidade.

Display / Região	Descrição
FUNK, REGUETON, SAMBA, MERENGUE, AXE (AXÉ), SALSA, SERTANEJ (SERTANEJO), FORRO (FORRÓ): América Latina; ARABIC: Oriente Médio; DANGDUT: Indonésia; AFRO: África; INDIA: Índia.	Equalização sonora otimizada para o gênero musical preferido em cada região.

! Nota

- Em algumas caixas acústicas, talvez alguns sons não sejam perceptíveis dependendo do modo sonoro selecionado. Isto não é defeito.
- Mantenha pressionado **SPECIAL EQ / BASS BLAST** (ou **BASS BLAST+**) na

unidade, para selecionar rapidamente o efeito de som **BASS** (BLASS BLAST) ou **BASS+** (BASS BLAST+).

Ajustar o **USER EQ**

Aplique ajustes personalizados aos controles de graves (**BASS**), médios (**MIDDLE**) e agudos (**TREBLE**).

1. Pressione **USER EQ** (unidade). A informação "**USER EQ**" será exibida no display.
2. Pressione **USER EQ** repetidamente até o ajuste desejado ser visualizado na janela do display.
3. Gire **DJ SCRATCHER / LEVEL CONTROL & SEARCH** para selecionar o nível desejado para o ajuste.

Funções avançadas

Reprodução **JUKE BOX**

Esta função permite armazenar temporariamente uma lista de faixas favoritas de um CD ou dispositivo USB conectado. Uma lista **JUKE BOX** pode conter até 100 faixas/arquivos.

! Nota

- Ao criar ou modificar a **JUKE BOX**, o modo **REPEAT** será desativado.

Criar JUKE BOX

1. Pare a reprodução.
 - ✓ Para criar, use o controle remoto.
 - ✓ Para confirmar use **JUKEBOX/MEMORY**.
2. Ative o modo de edição mantendo **JUKEBOX/MEMORY** pressionado. Em seguida, pressione **⏮/⏭** para selecionar uma faixa/arquivo.
3. Confirme a seleção da faixa. Para mais faixas/arquivos, repita os passos 2 ~ 3.
4. Com o modo de edição ativado, modifique a lista pressionando **PRESET-FOLDER** **^/∨** para selecionar a faixa a ser modificada. Selecione outro arquivo/faixa e confirme para salvar a alteração.
5. Pressione **▶|** para iniciar a reprodução da lista **JUKE BOX**.

Desfrutar da JUKE BOX

Pressione **JUKEBOX/MEMORY** (controle remoto) uma vez. “**ON - JUKE BOX**” será exibido na janela do display. Para reproduzir a lista, pressione **▷|** (controle remoto).

Para cancelar a função, pressione **JUKEBOX/MEMORY** novamente. “**OFF - JUKE BOX**” será exibido na janela do display.

Editar a JUKE BOX

1. Mantenha pressionado **JUKEBOX/MEMORY** para entrar no modo de edição.

(A reprodução será interrompida ao executar esta ação).

✓ Para editar, use o controle remoto.

2. Pressione **PRESET-FOLDER** **^**/**∨** para selecionar uma faixa/arquivo.

3. Pressione **◀◀**/**▶▶** para selecionar outra faixa. Em seguida, pressione **JUKEBOX/MEMORY** para salvar a edição.

4. Repita os passos 2 ~ 3 para editar mais faixas e ao final, pressione **JUKEBOX/MEMORY** novamente.

Para iniciar a reprodução, pressione **▶** após efetuar a edição.

Apagar faixas da JUKE BOX

1. Mantenha pressionado **JUKEBOX/MEMORY** para entrar no modo de edição.

Ou pressione **DELETE** enquanto a **JUKE BOX** estiver sendo reproduzida.

✓ Para apagar, use o controle remoto.

2. Selecione uma faixa pressionando **PRESET-FOLDER** **^**/**v** repetidamente.

3. Pressione **DELETE** para apagar a faixa selecionada. Para apagar continuamente pressione-a repetidamente.

! Nota

- Caso não exista lista **JUKE BOX**, “**NO PROG**” será exibido no display ao pressionar **JUKEBOX/MEMORY**.
- **A reprodução será cancelada caso:**
 - ✓ Mude de função.

- ✓ Desligue/Ligue a unidade.
- ✓ Use os botões numéricos do controle remoto.
- ✓ Reproduza arquivo usando **SEARCH** e **DJ SCRATCHER / LEVEL CONTROL & SEARCH** na unidade.
- **A JUKE BOX será apagada caso:**
 - ✓ Remova o disco ou dispositivo USB.
 - ✓ Delete ou grave arquivos de música no dispositivo USB.

Gravar para USB

Grave as músicas de várias fontes (CD, USB1, AUX 1, AUX 2, FM e **AM*** (*somente **CL87-AB**)) para o dispositivo USB.

- 1.** Conecte o dispositivo USB na unidade.
- 2.** Selecione a fonte de gravação pressionando **F**. Inicie a gravação pressionando **USB REC** (controle remoto) ou **USB REC / DEMO** (unidade).

Entradas: CD, USB1

Condição: Reprodução/Pausa

Resultado: Gravação até parar.

Condição: Função Resumo

Resultado: Gravação rápida da última faixa reproduzida.

Condição: Unidade em modo STOP (parada)

Resultado: Gravação rápida de todas as faixas, exceto nos casos abaixo:

- Após a seleção de arquivo, gravação rápida de uma música selecionada.
- Somente enquanto o nome da pasta for exibido na janela do display. Gravação rápida de todas as músicas da pasta (o modo de pesquisa de pastas é liberado quando nenhum botão for pressionado por alguns segundos, após entrar no modo de busca da pasta).
- Após ativar **JUKE BOX**, gravação rápida das músicas da **JUKE BOX**.

Entradas: AUX 1, AUX 2, FM, AM

Condição: --

Resultado: Gravação até parar.

-
- Se dois dispositivos estiverem conectados na unidade, selecione o dispositivo desejado pressionando

USB REC (controle remoto) ou **USB REC / DEMO** (unidade), quando **USB1** ou **USB2** estiverem piscando na janela do display.

Parar a gravação

Mantenha pressionado **USB REC** (controle remoto) ou **USB REC / DEMO** (unidade).

Selecionar taxa de bits (gravação)

3. Mantenha pressionado **USB REC** (controle remoto) ou **USB REC / DEMO** (unidade) até a taxa de bits ser exibida no display.
4. Pressione **◀◀ / ▶▶** para selecionar a taxa de bits desejada.
5. Pressione **USB REC** (controle remoto) ou **USB REC / DEMO** (unidade) para finalizar o ajuste.

! Nota

- **DIREITOS DE CÓPIA:** A realização de cópias não autorizadas, de cópia de material protegido, incluindo programas de computador, arquivos, transmissões e gravações sonoras, podem ser uma violação de direitos autorais e







constituírem um crime de acordo com a legislação em vigor.

Este equipamento não deve ser utilizado para tais fins. Seja responsável, respeite os direitos autorais.

- Para uma gravação estável (CD → USB), ajuste o nível de som para o nível mínimo.
- Só será possível alterar o nível do volume entre MIN e 30 durante a gravação (somente na função CD).
- Ao parar a gravação durante a reprodução, os dados armazenados serão gravados (exceto quando ocorre gravação de arquivos MP3/WMA que estão em estado Parado)
- Não remova o dispositivo USB ou desligue a unidade durante a gravação. Caso o faça, um arquivo incompleto poderá ser gravado e não poderá ser excluído no PC.
- Se a gravação para o dispositivo USB não funcionar, as mensagens “NO USB”, “ERROR”, “USB FULL”, “NOT SUPPORT” ou “FILE MAX” poderão aparecer na janela do display.

- Dispositivos como HDD Externo, Multi-Leitor de Cartões não funcionam na unidade. Não tente usá-los!
- Para gravações longas o tamanho máximo de um arquivo é de 512 Mb.
- É possível gravar vários sons usando as fontes **MIC** (microfone), as funções **DJ PAD**, **DJ SCRATCHER** ou **DJ EFFECT** (exceto durante a gravação CD/USB em modo parado).
- Controle a intensidade sonora do microfone ajustando o volume durante uma gravação.
- Não é possível gravar mais de 2000 arquivos.
- Caso o arquivo MP3/WMA não seja suportado, a gravação do arquivo poderá ser interrompida.
- Haverá emissão sonora para gravações iniciadas no modo de reprodução.
- Durante uma gravação **VOICE CANCELLER** ou **KEY CHANGER**, serão reiniciadas e não atuarão.

- **VOICE CANCELLER** ou **KEY CHANGER** podem não funcionar durante uma gravação.
- Os arquivos serão armazenados e visualizados (no computador) conforme abaixo:

CD de Áudio	MP3/WMA
Reproduzindo/Pausa  CD_REC └─ AUDIO_0001 └─ AUDIO_0002 └─ ⋮	Reproduzindo/Pausa  FILE_REC └─ AUDIO_0001 └─ AUDIO_0002 └─ ⋮
Outro Estado  CD_REC └─ TRACK_0001 └─ TRACK_0002 └─ ⋮	Outro Estado  FILE_REC └─ ABC(File name) └─ DEF(File name) └─ ⋮
Outras Fontes*	RÁDIO
 OTHERS_REC └─ AUDIO_0001 └─ AUDIO_0002 └─ ⋮	 TUNER_REC └─ AUDIO_0001_107-7FM └─ AUDIO_0002_520AM └─ ⋮

* Fontes auxiliares (AUX).

RÁDIO: A frequência da estação atual será exibida. Frequências **AM** somente modelo **CL87-AB**.

Outras Funções

Desligar o som temporariamente

Pressione  para silenciar a unidade.

Desabilite o som da unidade, por exemplo, para atender o telefone. A informação **“MUTE”** será exibida na janela do display.

Para cancelar a função pressione  novamente ou altere o nível sonoro (**VOL+/-**).

Modo **CHILDSAFE**

Esta função ajuda a impedir o desconforto sonoro ao ligar a unidade caso a mesma tenha sido desligada com o volume muito elevado.

Ajuste o nível sonoro em “MIN”, em seguida, mantenha pressionado **OK** (na unidade) para ativar o modo **CHILDSAFE**.

Neste modo, o nível sonoro será elevado gradualmente.

Com o modo **CHILDSAFE** ativado, ajuste o volume em “MIN” e desative a função mantendo pressionado **OK** (na unidade).

Nota

- Ao ligar a unidade nas funções **CD**, **USB** ou **Bluetooth**, e aguardar mais de 2 minutos para iniciar a reprodução, a função **CHILDSAFE** mesmo ligada, não atuará.

DEMO (Demonstração)

No modo standby, pressione **USB REC / DEMO** (unidade) para que o modo de

demonstração automática seja visualizado na janela do display. Para cancelar a função, pressione **USB REC / DEMO** novamente.

Resumo

Dependendo do disco ou dispositivo USB, a unidade gravará o ponto de parada ao pressionar **□**.

Ao pressionar **□** duas vezes, a unidade irá limpar o ponto de parada e cancelar a função resumo.

Usando o Microfone

1. Conecte o microfone na entrada **MIC** e reproduza a música desejada.
2. Cante junto com a música. Ajuste o volume do microfone pressionando **MIC VOL +/-**.

Nota

- Quando não estiver utilizando o microfone, ajuste o **MIC VOL** para o nível mínimo ou remova o microfone da entrada.
- Se o microfone estiver muito perto da unidade, um som agudo pode ser

produzido (microfonia). Neste caso, afaste o microfone da unidade ou diminua o nível sonoro.

- Se o som através do microfone for extremamente alto, o som pode ficar distorcido. Neste caso, use **MIC VOL** - até selecionar o nível mínimo.
- Adicione o efeito ECO ao microfone pressionando **MIC ECHO**.

KEY CHANGER

Ajuste a nota musical em 9 níveis (4 “sustenidos”, 4 “bemóis” e 1 original).

Para a nota sustenido **#**, pressione **KEY CHANGER (#)** (controle remoto) repetidamente durante a reprodução.

Para notas bemóis **b**, pressione **KEY CHANGER (b)** (controle remoto) repetidamente durante a reprodução.

! Nota

- Função disponível nas funções **CD**, **USB** ou **BT (Bluetooth)**.
- Se um microfone não estiver conectado, “**INSERT MIC**” será exibido na janela do display.

- Para inicializar, altere a função, desconecte o microfone ou mute a música.
- Esta função não pode ser inicializada, dependendo do status dos dispositivos conectados.
- Se a função não estiver disponível, “**NOT SUPPORT**” será exibido na janela do display.

VOICE CANCELLER

Esta função reduz a voz do cantor de uma música em várias fontes de entrada.

1. Pressione **VOICE CANCELLER**. A informação “**ON - VOICE CANCELLER**” será exibida na janela do display. Para cancelar, pressione **VOICE CANCELLER** novamente.

A qualidade da função pode ser diferente dependendo das condições de gravação dos arquivos de música.

! Nota

- Função disponível nas funções **CD**, **USB** ou **BT (Bluetooth)**.

- Se a função não estiver disponível, “**NOT SUPPORT**” será exibido na janela do display.
- Esta função está disponível para uso somente quando um microfone estiver conectado. Se um microfone não estiver conectado, “**INSERT MIC**” será exibido na janela do display.
- Função indisponível na fonte MONO.
- Para inicializar, altere a função ou desconecte o microfone.
- Esta função não pode ser inicializada, dependendo do status dos dispositivos conectados.

VOCAL EFFECTS

Ao conectar o microfone, desfrute da função karaokê e mude a voz em várias fontes de entrada.

Selecione os modos disponíveis de duas maneiras:

No controle remoto: pressione **VOCAL EFFECTS** repetidamente até selecionar o modo desejado.

Na unidade: pressione **VOCAL EFFECTS** e em seguida gire **MASTER VOLUME** até

selecionar o modo desejado. Os modos disponíveis são: **BASS** → **SOPRANO** → **HELIUM** → **ROBOT** → **DUET MAN** → **DUET WOMAN** → **BASS ECHO1** → **SOPRANO ECHO1** → **HELIUM ECHO1** → **ROBOT ECHO1** → **DUET MAN1** → **DUET WOMAN1** → **BASS ECHO2** → **SOPRANO ECHO2** → **HELIUM ECHO2** → **ROBOT ECHO2** → **DUET MAN2** → **DUET WOMAN2** → **OFF (DESATIVADA)**.

Nota

- Caso o microfone não esteja conectado, a mensagem “**INSERT MIC**” será exibida na janela do display.
- Caso pressione **KEY CHANGER** ou **MIC ECHO** durante o uso da função, após executar o modo selecionado, desligue a função **VOCAL EFFECTS** para poder usar **KEY CHANGER** ou **MIC ECHO**.
- Para desativar a função, mantenha pressionado **VOCAL EFFECTS**.

ECHO

Ao conectar o microfone, pressione repetidamente **MIC ECHO** para adicionar o efeito sonoro **ECO** desejado.

ECHO 1 → ECHO 2 → OFF (efeito desativado).

! Nota

- Caso o microfone não esteja conectado, a mensagem “INSERT MIC” será exibida na janela do display.
- Caso pressione **VOCAL EFFECTS** durante o uso da função **ECHO**, após executar o modo selecionado, a função será desligada e a função **VOCAL EFFECTS** poderá ser usada.
- Para voltar ao modo **ECHO**, após executar o modo **VOCAL EFFECTS**, pressione **MIC ECHO** novamente.

LIGHTING (Iluminação)

Crie um ambiente festivo usando os efeitos de iluminação das caixas acústicas.

1. Na unidade, pressione **LIGHTING** repetidamente ou use **LIGHTING** e gire **MASTER VOLUME**. Os modos disponíveis são: **PARTY → WATER → FOREST → MY STYLE → OFF (DESATIVADA)**.

! Nota

- A função **LIGHTING** está disponível em todas as funções.
- Para usar **MY STYLE**, é necessário registrar uma fonte com o aplicativo “**LG XBOOM**”.
- Não olhe diretamente para a parte emissora de luz quando **LIGHTING** estiver ativada.
- A função manterá o modo anterior ao pressionar **LIGHTING**. Pressione-o novamente para alterar o modo de iluminação.
- Se o brilho da iluminação estiver muito forte, ligue as luzes da sala ou desligue a função **LIGHTING** da unidade.
- Desative a função mantendo **LIGHTING** pressionado (unidade).

Sleep Timer

1. Pressione **SLEEP** (controle remoto) repetidamente, ao pressioná-lo, o tempo para desligar a unidade varia entre 10 e 180 minutos.

2. Para cancelar, pressione **SLEEP** repetidamente até “**OFF**” ser visualizado.

Nota

- Exiba o tempo restante antes da unidade desligar pressionando **SLEEP** uma vez. Se desejar, modifique-o pressionando **SLEEP** repetidamente para selecionar um novo intervalo de tempo.

Dimmer

Ao pressionar **SLEEP**, a função **DIMMER** será acionada, ela reduz a intensidade do indicador luminoso no display.

Para cancelar, pressione **SLEEP** repetidamente até “**OFF**” ser visualizado e a intensidade do display voltar à exibição normal.

Nota

- Com a função ativada, todos os efeitos luminosos serão desligados.

Auto Power On

A unidade ligará automaticamente (desde que em modo standby) nas entradas **LG TV** ou **BLUETOOTH**.

Quando uma TV LG for ligada, a unidade reconhecerá o sinal de entrada, ligará e emitirá os sinais sonoros. O mesmo ocorrerá quando um dispositivo **Bluetooth** for conectado.

Siga os passos a seguir para ativar ou desativar a função:

1. Mantenha pressionado  por 5 segundos, as mensagens no display indicam a ativação ou não da função.

- **ON - AUTO POWER:** Função ativada.
- **OFF - AUTO POWER:** Função desativada.

Nota

- Dependendo do dispositivo conectado, esta função poderá não funcionar.
- Dependendo do dispositivo conectado, a unidade será ligada, mas a função **Bluetooth** pode não ser conectada.
- Ao desconectar a conexão **Bluetooth** através desta unidade, alguns dispositivos tentarão conectar-se à unidade continuamente. Portanto recomenda-se desconectar a conexão antes de desligar a unidade.

- Se você tentar conectar-se ao aplicativo “**LG XBOOM**”, a função **Bluetooth** desta unidade será ligada.
- Se você ligar a unidade usando uma TV LG ou a função **Bluetooth**, a função apropriada desta unidade será ligada.
- Com o pareamento efetuado (dispositivo x unidade), a unidade poderá ser ligada automaticamente usando o dispositivo pareado.

Mudar de função

A mudança para as entradas **BT (Bluetooth)**, **LG TV** e **AUX 1** são efetuadas automaticamente quando o sinal é reconhecido pela unidade.

Conectar via Bluetooth

Ao tentar conectar o dispositivo **Bluetooth**, a função **BT** será selecionada automaticamente.

Conectar via AUX IN 1

Ao conectar um dispositivo portátil ao conector **AUX IN 1**, a função **AUX 1** será selecionada.

Conectar com sua TV LG

Ao ligar a TV LG conectada através do LG Sound Sync, esta unidade mudará automaticamente para a função **LG TV**.

! Nota

- Esta função não está disponível durante a gravação ou exclusão.
- Esta função somente atuará com dispositivos que forem previamente conectados.
- Se a função **Bloqueio da Conexão Bluetooth (BT LOCK)** estiver ativada, a conexão de dispositivos **Bluetooth** ficará limitada. A conexão será possível somente quando as entradas **BT** ou **LG TV** estiverem selecionadas.

Ajustes de Tempo

Ajustar o Relógio

1. Ligue a unidade.
 - ✓ Para ajustar, use o controle remoto.
 - ✓ Para confirmar use **SET**.
2. Mantenha **CLOCK** pressionado. Com os indicadores piscando, selecione um ciclo

(**AM/PM 12:00** ou **0:00** - 24 horas) pressionando **⏪/⏩** e confirme o ajuste.

3. Selecione as horas pressionando **⏪/⏩** e confirme o ajuste.
4. Selecione os minutos pressionando **⏪/⏩** e confirme o ajuste.

Sincronizar o relógio usando o “LG XBOOM”

Ao ativar a conexão **Bluetooth** usando o aplicativo, o relógio da unidade será sincronizado com o dispositivo.

Usar a unidade como Despertador

1. Ligue a unidade.
 - ✓ Para ajustar, use o controle remoto.
 - ✓ Para confirmar use **SET**.
2. Mantenha **ALARM** pressionado.
3. Usando **⏪/⏩** altere as horas e minutos e confirme os ajustes.
4. Usando **⏪/⏩** selecione a função e confirme o ajuste.
 - ✓ Ao selecionar **TUNER** (Rádio), use **⏪/⏩**, selecione uma estação memorizada e confirme a seleção.

Ignore este passo caso selecione outra função.

5. Use **⏮/⏭** e ajuste o nível do volume e em seguida confirme o ajuste da função.

! Nota

- Os ajustes da função **DESPERTADOR** atuarão somente se a unidade estiver em standby (modo de espera).
- Pressione **CLOCK** para exibir o relógio e visualizar as horas.
- Para usar o **ALARME** é necessário que o relógio esteja ajustado.
- Mesmo em standby (desligada), a unidade exibe o relógio e os ajustes do alarme (caso esteja ativado). Pressione **CLOCK** ou **ALARM**.
- Com a unidade ligada, pressione **ALARM** para ativar (**ON**) ou desativar (**OFF**) a função.

LG Sound Sync

Sound Sync
W i r e l e s s

Controle algumas funções desta unidade através do controle remoto de sua TV caso ela seja compatível com LG Sound Sync. Certifique-se de que o logotipo LG Sound Sync, esteja disponível em sua TV.

Funções disponíveis: controle de volume e mudo.

Consulte o manual de instruções da TV para obter maiores detalhes da função LG Sound Sync.

1. Ligue a unidade pressionando  (controle remoto ou unidade).
2. Pressione **F (FUNCTION)** até que a função **LG TV** seja selecionada.
3. Configure a saída de som da TV para ouvir o som através desta unidade.

“**PAIRED**” aparece na janela do display por cerca de 3 segundos e, em seguida, será visualizado “**LG TV**” na janela do display se a TV e esta unidade estiverem conectados corretamente.

Nota

- É possível usar o controle da unidade durante o uso do LG Sound Sync. Ao usar novamente o controle da TV, a

unidade sincroniza com a TV (de acordo com os valores para volume e mudo da unidade).



- Certifique-se da condição desta unidade e a conexão nos casos abaixo ao usar o LG Sound Sync.
 - ✓ Ligar a unidade.
 - ✓ Mudar para outra função.
 - ✓ Falha na conexão sem fio ocasionada por interferência ou distância.
- Se você tentar alterar a função usando a função **LG TV**, o volume será alterado de acordo com o nível de volume da TV LG.
- Os detalhes do menu de configurações da TV podem variar dependendo dos fabricantes ou conforme o modelo e a versão de software.
- Caso desligue a unidade diretamente pressionando  (**Standby**), o LG Sound Sync será desconectado. Para usar essa função novamente, você deverá reconectar a TV e a unidade.
- O nível do volume pode ser aumentado quando a TV e esta unidade estiverem conectadas pelo LG Sound Sync.

- Diminua o volume da TV ao conectar com esta unidade.
- Ao ligar uma TV LG conectada através do LG Sound Sync ou selecionar a função **LG TV**, a unidade mudará automaticamente para a função **LG TV**.
- Dependendo da versão da TV, talvez seja necessário ajustar a saída de som manualmente.
- Ao controlar o volume da TV enquanto esta unidade e a TV estiverem conectadas pelo LG Sound Sync, esta unidade poderá aumentar o volume devido à sincronização do volume com a TV.

Conexão **WIRELESS PARTY LINK**

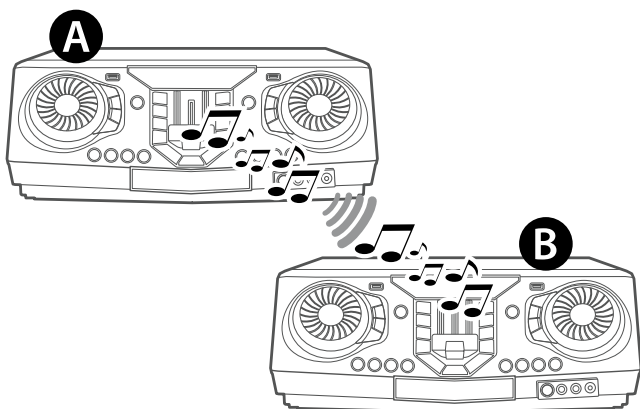
Reproduza o mesmo conteúdo sonoro em duas unidades usando **WIRELESS PARTY LINK**.





1. Pressione  **TWIN** (unidade). No display será exibida a informação **ROLE SELECT**.
2. Pressione  **TWIN** repetidamente para selecionar **MAIN** ou **OTHER**.
 - ✓ Caso não consiga selecionar o modo, será necessário reiniciar a operação.
 - ✓ Execute a função na unidade **A** **MAIN** e na unidade **B** **OTHER**.As duas unidades tentarão conectar-se.
3. Quando as unidades estabelecerem conexão, o nome da unidade conectada aparecerá no display.

Nota

- Ao tentar ativar a função **WIRELESS PARTY LINK** enquanto estiver utilizando LG Sound Sync, “**NOT SUPPORT**” será exibido na janela do display.
- É possível usar o microfone somente na unidade **OTHER**, porém nesta unidade, somente algumas funções serão suportadas.
- Quando **WIRELESS PARTY LINK** for desconectada, a unidade **OTHER**

será modificada para a função **BT** (Bluetooth).

- Se a conexão falhar, “**FAILED**” será exibido na janela do display.
- A função  é sincronizada entre as unidades.
- A conexão **WIRELESS PARTY LINK** será desconectada caso desligue uma das unidade ou cancele a função usando  **TWIN**.
- O som nas unidades **MAIN** ou **OTHER** pode ser diferente, dependendo do estado da reprodução, fonte ou ajustes de som.
- **Verifique as informações a seguir ao conectar ao Bluetooth.**
 - ✓ É possível conectar apenas um dispositivo **Bluetooth** na unidade **MAIN**. Não será possível conectar dispositivos Bluetooth na unidade **OTHER**.
 - ✓ Esta conexão é suportada somente em dispositivos Android. E poderá não ser suportada dependendo das especificações do dispositivo conectado ou do sistema operacional.

- ✓ Quando **WIRELESS PARTY LINK** estiver conectado, a conexão Bluetooth não está disponível para gravação ou exclusão.
- ✓ Ao ativar o **WIRELESS PARTY LINK** enquanto estiver reproduzindo de um dispositivo Bluetooth conectado, ele poderá ser reconectado dependendo da especificação do seu dispositivo.
- ✓ Dispositivos Bluetooth removíveis/destacável (Ex. Dongle etc.) não serão suportados pela conexão **WIRELESS PARTY LINK**.

Suporte

Licenças e Marcas Comerciais



A marca da palavra e a logo Bluetooth® são marcas registradas de propriedade da Bluetooth SIG, Inc. e qualquer uso de tais marcas pela LG Electronics está de acordo com a licença.

Outras marcas registradas e nomes comerciais são aqueles de seus respectivos proprietários.

Certificação Anatel

MODELO: MB8811C1



Agência Nacional de Telecomunicações

04180-14-09946

Este equipamento não tem direito à proteção contra interferência prejudicial e não pode causar interferência em sistemas devidamente autorizados.

Solução de Problemas

GERAL

A unidade não funciona corretamente

- Desligue a unidade e o dispositivo externo conectado (TV, DVD-player, amplificador, etc.) e ligue-os novamente.
 - Desconecte o cabo de força da unidade e o dispositivo externo conectado (TV, DVD-player, amplificador, etc.) e, em seguida, tente conectar novamente.
 - O ajuste anterior não pode ser salvo quando o dispositivo está desligado.
-

LG Sound Sync não funciona

- Verifique se a TV LG suporta LG Sound Sync.
- Verifique a conexão do LG Sound Sync.
- Verifique os ajustes do som da TV e desta unidade.

Não liga

- O cabo de alimentação não está conectado. Conecte o cabo de alimentação.
- Verifique se existe fornecimento de energia elétrica.
- Verifique o status de funcionamento de outros dispositivos eletrônicos.

A unidade não inicia a reprodução

- Um disco não pode ser reproduzido. Verifique se o disco é reproduzível.
 - Não há disco inserido. Insira um disco.
 - O disco está sujo. Limpe o disco. (Consulte a seção Notas sobre discos).
 - O disco foi inserido ao contrário. Coloque o disco com a etiqueta ou impressão virada para cima.
-

O controle remoto não funciona corretamente

- O controle remoto está muito longe da unidade. Opere o controle remoto dentro de uma distância de 7 metros.
- Há um obstáculo no caminho do controle remoto e a unidade. Remova o obstáculo.
- As pilhas do controle estão gastas. Substitua as pilhas por novas.

As estações de rádio não podem ser sintonizadas corretamente

- A antena não está posicionada ou mal conectada. Conecte a antena de forma segura.
- A força do sinal da estação de rádio está muito fraca. Sintonize a estação manualmente.
- Não existem estações predefinidas ou as estações programadas foram apagadas (quando sintoniza através canais predefinidos). Programe algumas estações de rádio, consulte a seção Ouvindo estações de Rádio para mais detalhes.

O Speaker Light não atua

- Verifique os efeitos luminosos pressionando LIGHTING.
-

O som não é reproduzido

- Verifique a função selecionada. Pressione F (FUNCTION) para verificar a função selecionada e se a mesma está conectada corretamente.

A função AUTO POWER não funciona

- Verifique a conexão do dispositivo externo ou dispositivo Bluetooth.
- Dependendo do dispositivo conectado, esta função pode não funcionar.

Manutenção

Manuseando a Unidade

Transporte da Unidade

Por favor, guarde a embalagem original e os materiais de embalagem. Caso necessite transportar a unidade, para a máxima proteção, reembale a unidade conforme embalado de fábrica.

Mantendo as superfícies externas limpas

Não use líquidos voláteis como spray de inseticida próximo da unidade. O processo de limpeza efetuado com força excessiva pode danificar as superfícies externas do

produto. Não deixe produtos plásticos ou de borracha em contato com a unidade por longos períodos de tempo.

Limpeza da Unidade

Para limpar a unidade use um pano macio e seco. Se a superfície estiver extremamente suja, use um pano macio levemente umedecido com detergente neutro. Não use solventes como álcool, benzina ou tiner, pois eles podem danificar a superfície da unidade.

Manutenção da Unidade

Esta unidade é um dispositivo de alta tecnologia e precisão. Se as lentes óticas e o driver de disco estiverem sujos ou gastos, a qualidade do som pode ser reduzida. Para detalhes, por favor contate o centro de serviço técnico autorizado mais próximo.

Notas sobre discos

Manuseando os discos

Não toque no lado de reprodução dos discos. Segure os discos pelas extremidades, para que as digitais não fiquem na

superfície. Nunca ponha papel ou adesivos nos discos.

Armazenando os discos

Após a reprodução, guarde os discos em um estojo. Não exponha os discos sob luz solar direta ou de fontes de calor e nunca os deixe dentro de um carro estacionado e exposto diretamente a luz solar.

Limpeza dos discos

Impressões digitais e sujeiras podem causar distorção sonora. Antes de usar, limpe com um pano macio. Esfregue no sentido do centro do disco para a sua extremidade.

Não use solventes como álcool, benzina ou tiner, limpadores comercialmente disponíveis ou spray anti estático usado para limpeza de discos de vinil.

Especificações Técnicas

GERAL

Alimentação: 110 - 240 V ~ 50/60 Hz

Condições Operacionais: 5° a 35°C

Consumo: 250 W

Umidade Operacional: 60%

Consumo (standby): < 0,5 W

Dimensões: 450 x 176 x 336 (aproximadas)

Peso (Kg): 5,88

ENTRADAS

Portable in (AUX IN 1): 1.8 Vrms (conector 3.5 mm estéreo)

AUX IN 2 (Entrada Analógica de Áudio): 3.5 Vrms, conector RCA (L,R)

MIC (Microfone1/2): Sensibilidade 20 mV, Conector 6.5 mm

RÁDIO

Faixa de Sintonia FM: 76.0 ~ 108.0 MHz

Faixa de Sintonia AM: 520 ~ 1710 KHz (somente CL87-AB)

SISTEMA

Frequência de Resposta: 80 a 20.000 Hz

Relação sinal / ruído: Maior que 75 dB

Faixa dinâmica: Maior que 80 dB

Alimentação USB: 5V  500mA

AMPLIFICADOR

Potência Total: 2350 W RMS

HIGH: 585 W RMS x 2 (6 Ω , 5 KHz)

LOW: 590 W RMS x 2 (6 Ω , 1 KHz)

THD \leq 30%

CAIXA ACÚSTICA FRONTAL

Impedância: 6 Ω

Dimensões: 309 x 454 x 318 (aproximadas)

Peso (Kg): 9,42

* Desenhos e especificações estão sujeitos a modificações sem prévio aviso.

* Medidas em “mm” no padrão L x A x P (Largura x Altura x Profundidade).

Certificado de Garantia

A LG Electronics do Brasil Ltda., através de sua Rede de Serviços Autorizados, garante ao usuário deste produto os serviços de Assistência Técnica para substituição de componentes ou partes, bem como mão de obra necessária para reparos de eventuais defeitos, devidamente constatados como sendo de fabricação, pelo período de 01(Um) ano, incluindo o período de garantia legal de 90 (noventa) dias, contados a partir da data de emissão

da nota fiscal de compra pelo primeiro proprietário, desde que o mesmo tenha sido instalado conforme orientações descritas no manual do usuário que acompanha o produto e, somente em Território Nacional.

Garantia Legal:

O consumidor tem o prazo de 90 (noventa) dias, contados a partir da data de emissão da nota fiscal de compra, para reclamar de irregularidades (vícios) aparentes, de fácil e imediata observação no produto, como os itens que constituem a parte externa e qualquer outra acessível ao usuário, assim como, peças de aparência e acessórios em geral.

Condições para validade da garantia legal e contratual

A Garantia Legal e Contratual perderá seu efeito se:

- O produto não for utilizado para os fins a que se destina;
- A instalação ou utilização do produto estiver em desacordo com

as recomendações do Manual de Instruções;

- O produto sofrer qualquer dano provocado por mau uso, acidente, queda, agentes da natureza, agentes químicos, aplicação inadequada, alterações, modificações ou consertos realizados por pessoas ou entidades não credenciadas pela LG Electronics do Brasil Ltda;
- Houver remoção e/ou alteração do número de série ou da identificação do produto.

Condições não cobertas pela garantia legal e contratual

A Garantia não cobre:

- Danos provocados por riscos, amassados e uso de produtos químicos/abrasivos sobre o gabinete;
- Transporte e remoção de produtos para conserto que estejam instalados fora do perímetro urbano onde se localiza o Serviço Autorizado LG mais próximo. Nestes locais, qualquer despesa de locomoção e/ou transporte do produto, bem como despesas de viagem e estadia do

- técnico, quando for o caso, correrão por conta e risco do Consumidor;
- Desempenho insatisfatório do produto devido à instalação ou rede elétrica inadequadas;
 - Troca de peças e componentes sujeitos a desgaste normal de utilização ou por dano de uso;
 - Serviços de instalação, regulagens externas e limpeza, pois essas informações constam no Manual de Instruções;
 - Eliminação de interferências externas ao produto que prejudiquem seu desempenho, bem como dificuldades de recepção inerentes ao local ou devido ao uso de antenas inadequadas.

Observações:

- A LG Electronics do Brasil Ltda. não assume custos ou responsabilidade relativos a pessoa ou entidade que venham a oferecer garantia sobre produtos LG, além das aqui descritas;
- As despesas decorrentes e consequentes da instalação de peças que não pertençam ao produto são de

responsabilidade única e exclusiva do comprador;

- A LG Electronics do Brasil Ltda. se reserva o direito de alterar as características gerais, técnicas e estéticas de seus produtos sem prévio aviso;
- A garantia somente é válida mediante a apresentação de nota fiscal de compra deste produto;

SAC serviço de atendimento
ao consumidor

4004 5400 Capitais e Regiões Metropolitanas

***0800 707 5454** Demais localidades

*Somente chamadas originadas de telefone fixo

www.lg.com/br

EM CASO DE DÚVIDA, CONSULTE NOSSO SAC

**PRODUZIDO NO
POLO INDUSTRIAL
DE MANAUS**



CONHEÇA A AMAZÔNIA

LG Electronics do Brasil Ltda.

CNPJ: 01.166.372/0008-21

Rua Javari, nº 1004, Distrito Industrial, CEP
69075-110, Manaus/AM, Indústria Brasileira