

Panasonic®

Manual de Instruções CD Stereo System

Modelo: **SC-AKX220**

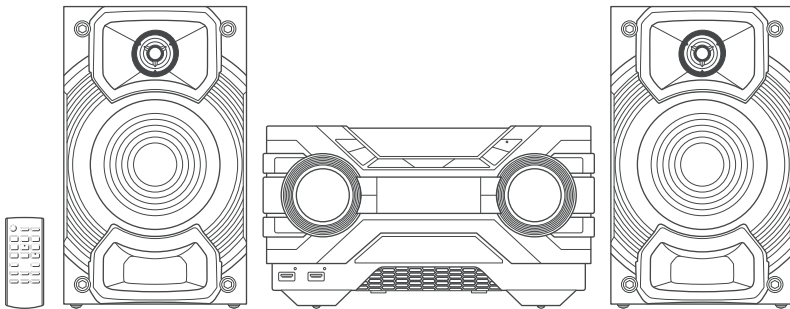

Este modelo não possui iluminação frontal.

Caro Cliente:

Nossos agradecimentos por ter adquirido este aparelho.
Para um melhor desempenho e segurança, por favor, leia todas as instruções antes de conectar, operar ou ajustar o aparelho.
Guarde este manual para uma futura consulta.



As figuras deste manual são meramente ilustrativas.

Proteger o meio ambiente é dever de todos.

O modelo do seu aparelho e as ilustrações podem diferir.

Este manual de instruções aplica-se ao seguinte modelo.

Modelo	SC-AKX220
Unidade principal	SA-AKX220
Caixas acústicas	SB-AKX220



Este símbolo alerta sobre a presença de tensão perigosa sem isolamento no interior do aparelho, com intensidade suficiente para causar choque elétrico.



Este símbolo alerta sobre a presença de instruções importantes de operação e uso no Manual de Instruções que acompanha o aparelho.

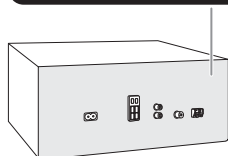

A operação deste equipamento está sujeita às duas condições a seguir:

(1) é possível que este equipamento ou dispositivo não cause interferência prejudicial e (2) este equipamento ou dispositivo deve aceitar qualquer interferência, incluindo as que possam causar operações indesejadas.

A gravação e a reprodução de conteúdos neste ou em qualquer outro dispositivo podem requerer permissão do proprietário dos direitos autorais ou de outros direitos incluídos nesses conteúdos. A Panasonic não tem autoridade para tal e não lhe concede a permissão, e explicitamente se exime de qualquer direito, capacidade, ou intenção de obter tal permissão em seu nome. É de sua responsabilidade garantir que o uso deste ou de qualquer outro dispositivo esteja em conformidade com a legislação de direitos autorais aplicável no seu país. Por favor, consulte a legislação para obter mais informações sobre as leis e regulamentos envolvidos ou entre em contato com o proprietário dos direitos do conteúdo que você deseja gravar ou reproduzir.

Medidas de segurança

ADVERTÊNCIA!

Unidade (aparelho)

- Para reduzir o risco de incêndios, descargas elétricas ou danos no produto:
 - Não exponha este aparelho à chuva, umidade, goteira ou sereno.
 - Não coloque objetos contendo líquidos, como por exemplo, vaso de flores, em cima do aparelho.
 - Utilize somente os acessórios recomendados.
 - Não retire as tampas.
 - Não repare o aparelho por conta própria. Contate o Serviço Autorizado Panasonic.
 - Não permita que objetos de metal caiam dentro do aparelho.

PRECAUÇÕES!

Unidade (aparelho)

- Para reduzir o risco de incêndios, descargas elétricas ou danos no produto:
 - Para manter o aparelho bem ventilado, não o instale nem coloque em uma estante de livros, armários embutidos ou outro espaço de dimensões reduzidas.
 - Não obstrua as aberturas de ventilação do aparelho com jornais, toalhas de mesa, cortinas ou objetos similares.
 - Não coloque objetos com chama aberta, como velas acesas, em cima do aparelho.
- Este aparelho foi desenvolvido para ser utilizado em climas moderados.
- Este aparelho pode sofrer interferências de ondas de rádio emitidas pelos telefones móveis durante sua utilização. Caso ocorra interferência, aumente a distância entre este aparelho e o telefone móvel.
- Este aparelho utiliza um laser. O uso de controles ou a realização de ajustes ou passos requeridos de forma diferente do apresentado aqui pode resultar em exposição perigosa à radiação.
- Coloque o aparelho em uma superfície plana, longe da luz direta do sol, altas temperaturas, alta umidade, poeira e vibração excessiva.
- Quando o aparelho não estiver em uso por um longo período ou quando houver fortes chuvas, desconecte o cabo de alimentação da tomada e as antenas externas (se houver).

Cabo de alimentação CA

- O cabo de alimentação CA é o acesso principal à corrente elétrica ou ao corte de energia. Instale este aparelho de maneira que o cabo de alimentação CA possa ser desconectado da tomada imediatamente em caso de problemas.

Pilha

- Há perigo de explosão se a pilha for substituída incorretamente. Somente substitua com o tipo recomendado pelo fabricante.
- Não aqueça ou exponha a pilha ao fogo.
- Não deixe a(s) pilha(s) em um automóvel exposto à luz direta do sol durante longos períodos de tempo

- com as portas e janelas fechadas.
- Não desmonte ou provoque um curto-circuito na pilha.
 - Não tente recarregar uma pilha alcalina ou de manganês.
 - Não use uma pilha cujo invólucro tenha sido violado.
 - Retire a pilha do controle remoto durante períodos longos sem uso. Guarde a pilha em local fresco e escuro.

Acessórios fornecidos

Verifique e identifique os acessórios fornecidos.

- 1 x Cabo de alimentação CA
- 1 x Antena “Loop” de AM
- 1 x Antena interna de FM



- 1 x Pilha para o controle remoto
- 1 x Controle remoto

Para informações técnicas referentes ao comprimento de cabo, consulte a seção Especificações (páginas 17 e 18).

Para aquisição adicional de acessórios, favor contatar a rede de serviços autorizados.

Índice

Medidas de segurança.....	2
Acessórios fornecidos.....	3
Cuidados com a audição.....	3
Licenças.....	3
Sobre o Bluetooth®.....	4
Notas.....	4
Visão geral dos controles.....	5
Como preparar o controle remoto.....	6
Manutenção.....	6
Transporte.....	6
Instalação das caixas acústicas.....	6
Como realizar as conexões.....	6
Preparação das mídias.....	7
Reprodução das mídias.....	8
Rádio.....	9
Gravação.....	10
Efeitos sonoros.....	12
Relógio e temporizadores.....	13
Equipamentos externos.....	14
Outros.....	14
Guia para solução de problemas.....	15
Especificações.....	17
Certificado de Garantia.....	19

Cuidados com a audição

Evite o uso prolongado de aparelhos com volume superior a 85 decibéis, pois poderá prejudicar a sua audição (Lei Federal nº 11.291/06).

Nível de Decibéis	Exemplos
30	Biblioteca silenciosa, sussurros leves.
40	Sala de estar, refrigerador, quarto longe do trânsito.
50	Trânsito leve, conversação normal, escritório silencioso.
60	Ar condicionado a uma distância de 6 m, máquina de costura.
70	Aspirador de pó, secador de cabelos, restaurante ruidoso.
80	Tráfego médio de cidade, coletor de lixo, alarme de despertador a uma distância de 60 cm.

OS RUÍDOS ABAIXO PODEM SER PERIGOSOS EM CASO DE EXPOSIÇÃO CONSTANTE

90	Metrô, motocicleta, tráfego de caminhão, cortador de grama.
100	Caminhão de lixo, serra elétrica, furadeira pneumática.
120	Show de banda de rock em frente às caixas acústicas, trovão.
130	Tiro de arma de fogo, avião a jato.
180	Lançamento de foguete.

Informação cedida por cortesia pela Deafness Research Foundation.

Licenças

A marca Bluetooth® e seus logotipos são marcas registradas de propriedade da Bluetooth SIG, Inc. e qualquer uso de tais marcas pela Panasonic Corporation ocorre mediante licença. Outras marcas comerciais e nomes de marcas pertencem aos respectivos proprietários.

Google Play e Android são marcas comerciais da Google Inc.

Tecnologia de codificação de áudio MPEG Layer-3 sob licença de Fraunhofer IIS e Thomson.

Sobre o Bluetooth®

A Panasonic não se responsabiliza por dados e/ou informações que possam correr algum risco durante a transmissão sem fio.

Banda de frequência

- Este sistema utiliza a banda de frequência de 2.4 GHz.

Certificação

- Este sistema cumpre com as restrições de frequência e possui uma certificação baseada nas leis de frequência. Portanto, não necessita de permissão para conexão sem fio.
- As seguintes ações são restringidas por lei:
 - Separar ou modificar a unidade principal.
 - Retirar as indicações da especificação.

Restrições de uso

- Não é garantida a transmissão sem fio e/ou a utilização com todos os dispositivos equipados com Bluetooth®.
- Todos os dispositivos devem cumprir com as normas estabelecidas por Bluetooth SIG, Inc.
- Dependendo das especificações e ajustes de um dispositivo, pode não ser possível estabelecer uma conexão ou algumas operações podem ser diferentes.
- Este sistema suporta as funções de segurança do Bluetooth®. Mas, dependendo dos ajustes ou do ambiente de operação, é possível que esta segurança não seja suficiente. Transmita os dados sem fio a este sistema com cuidado.
- Este sistema não pode transmitir os dados para um dispositivo Bluetooth®.

Distância de uso

- Use este dispositivo em uma distância máxima de 10 m.
- A distância pode diminuir dependendo do ambiente, obstáculos ou interferência.

Interferência de outros dispositivos

- Este sistema pode não funcionar corretamente e os problemas como ruído e som pulando podem surgir devido à interferência de ondas de rádio, se este aparelho estiver localizado muito próximo de outros dispositivos Bluetooth® ou de dispositivos que utilizem a banda 2.4GHz.
- Este sistema pode não funcionar corretamente se as ondas de rádio emitidas por uma estação de transmissão nas proximidades, etc. são fortes demais.

Uso previsto

- Este sistema é somente para uso geral normal.
- Não use este sistema perto de um equipamento ou em um ambiente sensível à interferência de radiofrequência (exemplo: aeroportos, hospitais, laboratórios, etc.).

Notas

Nota sobre o disco

- Este sistema pode reproduzir CD-R/RW com conteúdo no formato CD-DA ou MP3.
- Antes de reproduzir, finalize o disco no dispositivo em que foi gravado.
- Pode não ser possível a reprodução de alguns discos CD-R/RW, dependendo da condição de gravação ou da qualidade da mídia.
- Não use disco pirata.

Nota sobre a utilização de um DualDisc

- A face com o conteúdo de áudio digital de um DualDisc não cumpre com as especificações técnicas do formato de áudio digital de disco compacto (CD-DA), podendo não ser possível sua reprodução.

Nota sobre o dispositivo USB

- Este sistema não garante a conexão com todos os dispositivos USB.
- Este sistema suporta dispositivo USB 2.0 de alta velocidade.
- Este sistema pode suportar dispositivos USB de até 32 GB.
- Somente sistemas de arquivos FAT 12/16/32 são suportados.
- A porta USB não pode ser utilizada para carregar dispositivos eletrônicos, tais como celulares, tablets e outros.

Nota sobre o arquivo MP3

- Os arquivos são definidos como faixas e as pastas como álbuns.
- As faixas devem ter a extensão ".mp3" ou ".MP3".
- As faixas não serão reproduzidas necessariamente na ordem gravada.
- Alguns arquivos podem falhar devido ao tamanho do setor.

Arquivo MP3 no disco

- Este sistema pode acessar até:
 - 255 álbuns (incluindo a pasta raiz)
 - 999 faixas
 - 20 sessões
- Os discos devem estar conforme a norma ISO9660 nível 1 ou 2 (exceto para os formatos estendidos).

Arquivo MP3 no dispositivo USB

- Este sistema pode acessar até:
 - 800 álbuns (incluindo a pasta raiz)
 - 8.000 faixas
 - 999 faixas em um álbum

Visão geral dos controles

Realize os procedimentos com o controle remoto. Você também pode utilizar as teclas da unidade principal se forem iguais.

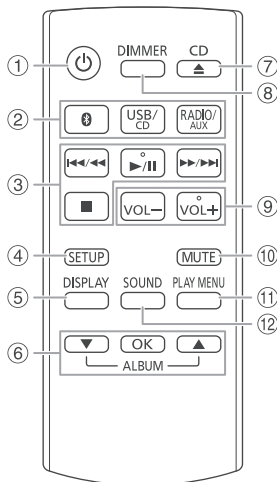

- ① **“Liga/Desliga”** [⏻], [⏻/⏹]
Pressione para ligar ou desligar o aparelho. Mesmo desligado (modo espera), se o aparelho estiver conectado à rede elétrica, uma pequena quantidade de energia será consumida.
- ② **Seleciona a fonte de áudio**
Na unidade principal:
Para iniciar o emparelhamento Bluetooth®, mantenha a tecla [Ⓜ-PAIRING] pressionada.
- ③ Controle de reprodução básica
- ④ Exibe o menu de configuração
- ⑤ Exibe a informação do conteúdo
- ⑥ Seleciona ou confirma a opção
- ⑦ Abre ou fecha a bandeja de disco
- ⑧ **Diminui o brilho do painel de visualização**
Para cancelar, pressione a tecla novamente.
- ⑨ Ajusta o nível de volume
- ⑩ **Desativa o som**
Para cancelar, pressione a tecla novamente.
“MUTE” também é cancelado quando se ajusta o volume ou quando se desliga o sistema.
- ⑪ Exibe o menu de reprodução
- ⑫ Seleciona os efeitos sonoros
- ⑬ **Sensor do controle remoto**
Distância: aproximadamente 7 m
Ângulo: aproximadamente 20° para cima e para baixo, 30° para a esquerda e para a direita
- ⑭ **Seleciona o álbum MP3 ou faixa**
Pressione [ALBUM/TRACK] para selecionar álbum ou faixa.
Procura faixas ou álbuns
Gire [MULTI CONTROL] para procurar.
Para iniciar a reprodução a partir da seleção, pressione [▶/⏮].
- ⑮ **USB A**
Porta USB (↔)
Indicador de estado USB
Reproduz faixas MP3
- ⑯ **USB B**
Porta USB (↔)
Indicador de estado USB
Reproduz faixas MP3
Grava som ou faixas de música
- ⑰ Painel de visualização (visor)
- ⑱ Bandeja de disco
- ⑲ Controle de operação de gravação
- ⑳ Seleciona o DJ Jukebox

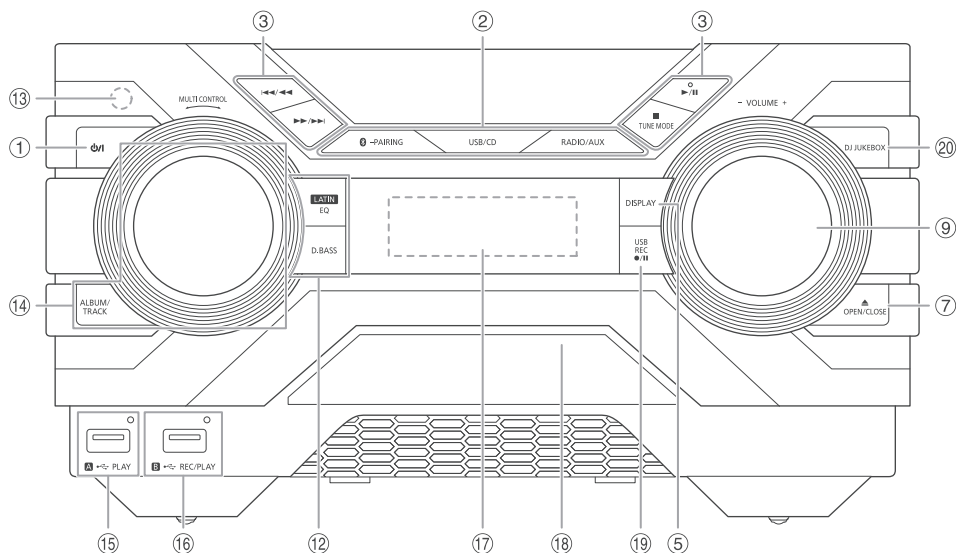

Como preparar o controle remoto

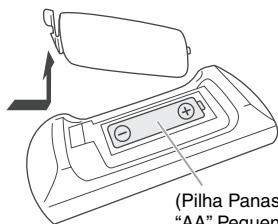

(Pilha Panasonic tamanho "AA" Pequena 1,5V - Verifique a polaridade)

Use uma pilha alcalina ou de manganês.

Insira a pilha no controle remoto de modo a alinhar os polos (+ e -) conforme indicado no controle remoto.

Manutenção

Utilize um pano macio e seco para limpar este aparelho.

- Nunca utilize álcool, diluente de pintura nem gasolina para limpar este produto.
- Antes de utilizar um pano tratado com produtos químicos, leia com atenção as instruções fornecidas pelo fabricante.

Transporte

- Não mova o aparelho quando o compartimento de disco estiver se abrindo ou fechando, ou quando houver disco em seu interior.

Instalação das caixas acústicas

As caixas acústicas da esquerda e da direita são iguais.

Utilize somente as caixas acústicas fornecidas. O sistema pode ser danificado e ter sua qualidade de som diminuída se forem utilizadas outras caixas acústicas.

Nota:

- Mantenha as caixas acústicas afastadas pelo menos 1 cm de distância da unidade principal para que haja ventilação.
- Coloque as caixas acústicas sobre uma superfície plana e firme.
- Estas caixas acústicas não possuem blindagem magnética. Não as posicione próximas a televisores, computadores, ou qualquer outro dispositivo que possa ser facilmente influenciado por magnetismo.
- Realizar a reprodução em altos níveis durante um período prolongado pode provocar danos nas caixas acústicas e reduzir sua vida útil.

- Reduza o volume nos seguintes casos para evitar danos:
 - Quando o som estiver distorcido.
 - Quando estiver ajustando a qualidade do som.

PRECAUÇÕES!

- Use as caixas acústicas somente com o sistema recomendado. Caso contrário, poderá causar danos ao amplificador e às caixas acústicas e provocar um incêndio. Consulte o Serviço Autorizado Panasonic se ocorrer algum dano ou se uma alteração repentina de performance for notada.
- Não modifique as caixas acústicas nem os cabos das caixas acústicas, pois isso pode causar danos ao sistema.
- Siga exatamente os procedimentos descritos neste manual quando for instalar as caixas acústicas.

Como realizar as conexões

Conecte o cabo de alimentação CA somente depois de ter realizado todas as demais conexões.

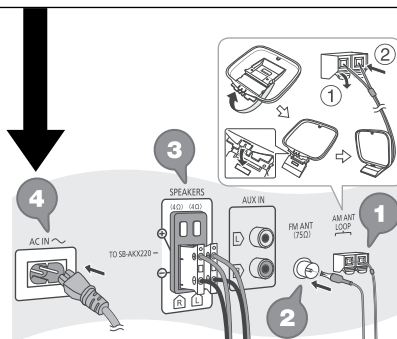

Para a tomada de conexão da rede elétrica CA

- 1 Conecte a antena "Loop" de AM.**
Coloque a antena na posição vertical sobre a sua base até ouvir um "clique".
- 2 Conecte a antena interna de FM.**
Posicione a antena onde a recepção for melhor.
- 3 Conecte as caixas acústicas.**
Conecte os cabos das caixas acústicas aos terminais de mesma cor. Atentar para conectar os canais R (direito) e L (esquerdo) corretamente.
- 4 Conecte o cabo de alimentação CA.**
Não utilize um cabo de alimentação CA de outro equipamento.

O plugue do cabo de alimentação CA está em conformidade com o padrão Brasileiro, estabelecido pela ABNT e regulamentado pelo INMETRO.

Como economizar energia

O sistema consome uma pequena quantidade de energia mesmo quando está no modo de espera. Desconecte o cabo de alimentação quando o sistema não estiver em uso.

Algumas configurações serão perdidas quando o sistema for desconectado da tomada. Neste caso, configure-as novamente.

Ao conectar ou desconectar dispositivos externos, certifique-se de que a unidade principal esteja bem apoiada para evitar queda acidental.

Preparação das mídias

Disco

- 1 Pressione [CD ▲] (na unidade principal: [▲ OPEN/CLOSE]) para abrir a bandeja de disco.**
Coloque um disco com a etiqueta voltada para cima.
- 2 Pressione [USB/CD] para selecionar "CD".**

USB

Preparação

Antes de conectar seu dispositivo USB ao sistema, assegure-se de realizar uma cópia de segurança dos dados.

- 1 Reduza o volume e conecte o dispositivo USB à porta USB.**
Segure a unidade principal ao conectar ou desconectar o dispositivo USB.
- 2 Pressione [USB/CD] para selecionar "USB A" ou "USB B".**
O indicador de estado de USB acende-se em vermelho quando selecionado.

Nota:

Não use um cabo de extensão USB. O sistema não pode reconhecer o dispositivo USB conectado através de um cabo.

Bluetooth®

Pode-se conectar e reproduzir um dispositivo de áudio sem fio através de Bluetooth®.

Preparação

- Ative a função Bluetooth® no dispositivo e coloque o dispositivo perto do sistema.
- Leia as instruções de operação do dispositivo para obter mais detalhes.

Emparelhamento de um dispositivo

Preparação

Se este sistema estiver conectado a um dispositivo Bluetooth®, desconecte-o (→ "Desconexão do dispositivo").

No controle remoto

- 1 Pressione [0].**
Se "PAIRING" for exibido, vá para o passo 3.
- 2 Pressione [PLAY MENU] para selecionar "PAIRING" e depois pressione [OK].**
- 3 Selecione "SC-AKX220" no menu Bluetooth® do dispositivo.**
Se for solicitada uma senha, digite "0000".
O dispositivo conecta-se ao sistema automaticamente depois que o emparelhamento é concluído.
O nome do dispositivo conectado é exibido por alguns segundos.

Na unidade principal

- 1 Pressione e mantenha a tecla [0 -PAIRING] pressionada até que "PAIRING" seja exibido.**
- 2 Selecione "SC-AKX220" no menu Bluetooth® do dispositivo.**

Nota:

É possível emparelhar até 8 dispositivos com este sistema. Se um 9º dispositivo for emparelhado, o dispositivo que não está em uso por mais tempo será substituído.

Conexão de um dispositivo

Preparação

Se este sistema estiver conectado a um dispositivo Bluetooth®, desconecte-o (→ "Desconexão do dispositivo").

- 1 Pressione [0].**
"BLUETOOTH READY" é exibido.
- 2 Selecione "SC-AKX220" no menu Bluetooth® do dispositivo.**
O nome do dispositivo conectado é exibido por alguns segundos.
- 3 Inicie a reprodução no dispositivo.**

Nota:

- Para estabelecer uma conexão, um dispositivo deve estar emparelhado.
- O sistema só pode se conectar a um dispositivo de cada vez.

- Quando a fonte “BLUETOOTH” é selecionada, este sistema tentará conectar-se automaticamente ao último dispositivo conectado. (“LINKING” será exibido durante este processo.)

Desconexão do dispositivo

No controle remoto

- 1 Pressione [0].
- 2 Pressione [PLAY MENU] para selecionar “DISCONNECT?”.
- 3 Pressione [▲, ▼] para selecionar “OK? YES” e depois pressione [OK].
“BLUETOOTH READY” é exibido.
Para cancelar, selecione “OK? NO”.

Na unidade principal

Pressione e mantenha a tecla [0-PAIRING] pressionada até que “PAIRING” seja exibido.

Nota:

Um dispositivo se desconecta quando se:

- Seleciona uma fonte diferente.
- Move o dispositivo para fora do alcance máximo.
- Desativa a transmissão Bluetooth® do dispositivo.
- Desliga o sistema ou o dispositivo.

Reprodução das mídias

As seguintes identificações indicam a disponibilidade da função.

CD: CD-R/RW em formato CD-DA ou com arquivos MP3.

USB: Dispositivo USB com arquivos MP3.

BLUETOOTH: Dispositivo Bluetooth®

Reprodução básica

CD USB BLUETOOTH

Reproduzir	Pressione [▶/II].
Parar	Pressione [■]. USB A posição é memorizada. “RESUME” é exibido. Pressione novamente para parar totalmente.
Pausar	Pressione [▶/II]. Pressione novamente para retomar a reprodução.
Saltar	Pressione [◀◀/▶▶] ou [▶▶/▶▶] para saltar faixas. CD USB Pressione [▲, ▼] para saltar álbum MP3.
Buscar	Pressione e mantenha pressionada [◀◀/▶▶] ou [▶▶/▶▶].

Nota:

Dependendo do dispositivo Bluetooth®, algumas operações podem não funcionar.

Visualizando informações disponíveis

CD USB BLUETOOTH

Você pode visualizar no visor as informações disponíveis, como o número do álbum e da faixa MP3.

Pressione [DISPLAY].

Nota:

- Número máximo de caracteres que podem ser exibidos: Aproximadamente 32
- Este sistema é compatível com as etiquetas ID3 das versões 1.0, 1.1 e 2.3.
- A informação de texto não suportada pelo sistema pode ser exibida de forma diferente.

Menu de reprodução

CD USB

No controle remoto

- 1 **CD**
Pressione [PLAY MENU].
USB
Pressione [PLAY MENU] para selecionar “PLAYMODE”.
- 2 Pressione [▲, ▼] para selecionar a configuração e depois pressione [OK].

OFF PLAYMODE	Cancela a configuração.
1-TRACK 1 ▶	Reproduz uma faixa selecionada. Pressione [◀◀/▶▶] ou [▶▶/▶▶] para selecionar a faixa.
1-ALBUM 1 ■	Reproduz um álbum MP3 selecionado. Pressione [▲, ▼] para selecionar o álbum MP3.
RANDOM RND	Reproduz todas as faixas aleatoriamente.
1-ALBUM RANDOM 1 ■ RND	Reproduz todas as faixas de um álbum MP3 selecionado aleatoriamente. Pressione [▲, ▼] para selecionar o álbum MP3.
ALL REPEAT ⌚	Repete todas as faixas.
1-TRACK REPEAT 1 ▶ ⌚	Repete 1-TRACK.
1-ALBUM REPEAT 1 ■ ⌚	Repete 1-ALBUM.
RANDOM REPEAT RND ⌚	Repete a reprodução aleatoriamente.
1-ALBUM RANDOM REPEAT 1 ■ RND ⌚	Repete 1-ALBUM RANDOM.

Nota:

- Durante a reprodução aleatória, não é possível saltar para as faixas já reproduzidas.
- **CD**
A configuração é cancelada quando a bandeja de disco é aberta ou quando o dispositivo USB for desconectado.

Modo de vínculo

BLUETOOTH

Pode-se alterar o modo de vínculo para adequar-se ao tipo de conexão.

Preparação

Se este sistema estiver conectado a um dispositivo Bluetooth®, desconecte-o (➔ “Desconexão do dispositivo”).

No controle remoto

- 1 Pressione [PLAY MENU] para selecionar “LINK MODE”.
- 2 Pressione [▲, ▼] para selecionar o modo e depois pressione [OK].

MODE 1	Ênfase na conectividade.
MODE 2 (padrão)	Ênfase na qualidade sonora.

Nota:

- Dependendo do dispositivo, a imagem e o som em reprodução poderão não estar sincronizados. Neste caso, selecione “MODE 1”.
- Selecione “MODE 1” se o som é interrompido.

Rádio

Preparação

Pressione [RADIO/AUX] para selecionar “FM” ou “AM”.

Sintonia manual

No controle remoto

- 1 Pressione [PLAY MENU] para selecionar “TUNE MODE”.
- 2 Pressione [▲, ▼] para selecionar “MANUAL” e depois pressione [OK].
- 3 Pressione [◀◀/◀◀] ou [▶▶/▶▶] para sintonizar a emissora.
Para sintonizar automaticamente, pressione e mantenha pressionada a tecla até que a frequência comece a mudar rapidamente.
Quando estiver recebendo uma transmissão em estéreo, “STEREO” será exibido.

Na unidade principal

- 1 Pressione [TUNE MODE] para selecionar “MANUAL”.
- 2 Pressione [◀◀/◀◀] ou [▶▶/▶▶] para sintonizar a emissora.

Memorização de emissoras

É possível memorizar até 30 emissoras de FM e 15 de AM.

Memorização automática

No controle remoto

- 1 Pressione [PLAY MENU] para selecionar “A.PRESET”.
- 2 Pressione [▲, ▼] para selecionar “LOWEST” ou “CURRENT” e depois pressione [OK].

LOWEST	A sintonização será iniciada pela frequência mais baixa.
CURRENT	A sintonização será iniciada pela frequência atual.

O sintonizador memorizará nos canais, em ordem crescente, todas as emissoras que podem ser recebidas.

Para cancelar, pressione [■].

Memorização manual

No controle remoto

- 1 Pressione [PLAY MENU] para selecionar “TUNE MODE”.
- 2 Pressione [▲, ▼] para selecionar “MANUAL” e depois pressione [OK].
- 3 Pressione [◀◀/◀◀] ou [▶▶/▶▶] para sintonizar uma emissora.
- 4 Pressione [OK].
- 5 Pressione [▲, ▼] para selecionar um número de memória e depois pressione [OK].
Repita os passos 3 a 5 novamente para memorizar mais emissoras.
A nova emissora substituirá qualquer emissora que estiver ocupando o mesmo número na memória.

Seleção de uma emissora memorizada

No controle remoto

- 1 Pressione [PLAY MENU] para selecionar “TUNE MODE”.
- 2 Pressione [▲, ▼] para selecionar “PRESET” e depois pressione [OK].
- 3 Pressione [◀◀/◀◀] ou [▶▶/▶▶] para selecionar uma emissora memorizada.

Na unidade principal

- 1 Pressione [TUNE MODE] para selecionar “PRESET”.
- 2 Pressione [◀◀/◀◀] ou [▶▶/▶▶] para selecionar uma emissora memorizada.

Para melhorar a qualidade sonora

Quando “FM” estiver selecionado

No controle remoto

- 1 Pressione [PLAY MENU] para selecionar “FM MODE”.
- 2 Pressione [▲, ▼] para selecionar “MONO” e depois pressione [OK].
Para cancelar, selecione “STEREO”.
“MONO” também é cancelado quando a frequência é alterada.

Para memorizar as configurações

Continue com o passo 4 de “Memorização manual”.

Quando “AM” estiver selecionado

No controle remoto

- 1 Pressione [PLAY MENU] para selecionar “B.PROOF”.
- 2 Pressione [▲, ▼] para selecionar a configuração que proporcione a melhor recepção e depois pressione [OK].

Verificando o estado do sinal

Quando “FM” estiver selecionado

Pressione [DISPLAY].

FM ----	O sinal de FM é mono. O sistema não se sintoniza em uma emissora.
FM ST	O sinal de FM é estéreo
FM MONO	“MONO” é selecionado como “FM MODE”.

Configuração de atribuição de FM

Somente na unidade principal

Este sistema também pode receber emissoras de FM atribuídas em passos de 0,1 MHz.

No controle remoto

- 1 Pressione [RADIO/AUX] para selecionar “FM” ou “AM”.
- 2 Pressione e mantenha a tecla [RADIO/AUX] pressionada.

Após alguns segundos, o visor mostrará a frequência mínima de rádio atual. Solte a tecla quando a frequência mínima for alterada.

- Para voltar à configuração inicial, repita os passos anteriores novamente.
- Após a mudança da configuração, as emissoras memorizadas são apagadas.

Gravação

Este sistema pode gravar até 800 pastas (no máximo 999 faixas em um álbum) ou um total de 8.000 faixas, dependendo da capacidade de armazenamento disponível no dispositivo USB em **USB B**.

Para verificar o espaço de armazenamento

No modo parado, pressione [DISPLAY].

- “UPDATE” é exibido quando o sistema está realizando a leitura do dispositivo.
- “NO DEVICE” será exibido se não houver nenhum dispositivo USB conectado ao **USB B**.

Nota:

- Todas as gravações estão no formato “.mp3”.
- Não é possível gravar quando o sistema estiver no modo de reprodução aleatória.
- A função DJ jukebox é desativada durante a gravação.
- O modo de repetição da reprodução é cancelado durante a gravação.
- Um novo álbum é acrescentado cada vez que uma gravação é realizada.
- A sequência do álbum pode mudar após a gravação.
- As gravações são guardadas em uma pasta chamada “REC_DATA” no dispositivo USB.
- O indicador de estado de USB piscará em vermelho durante a gravação USB.

Gravação básica

- 1 **Selecione a fonte que deseja gravar.**

CD-DA

Prepare o modo de reprodução do disco.

Gravar todas as faixas	Selecione “OFF PLAYMODE” (⇒ “Menu de reprodução”).
Gravar uma faixa especificada	Selecione “1-TRACK” (⇒ “Menu de reprodução”).

Assegure-se de que o disco esteja parado.

Rádio

Sintonize a emissora de rádio.

Equipamento externo

Conecte e reproduza no equipamento (⇒ “Equipamentos externos”)

Na unidade principal

- 2 Pressione [USB REC ●/II] para iniciar a gravação.
Será exibido o nome da pasta que contém a gravação.

Parar a gravação	Pressione [■]. “WRITING” é exibido.
------------------	--

Pausar a gravação	<p>Pressione [USB REC ●/II] durante a gravação.</p> <p>Pressione novamente para retomar a gravação.</p> <p>Nota:</p> <p>Pode-se fazer uma pausa durante a gravação do rádio ou AUX (exceto no modo "SYNCHRO").</p> <p>É acrescentada uma marca de faixa cada vez que você efetua uma pausa (→ "Como acrescentar marcas de faixa").</p>
-------------------	---

Nota:

- Espere alguns segundos para que o sistema possa preparar o dispositivo USB antes de iniciar a gravação.
- Quando se grava a próxima faixa do disco, ela será indicada no visor.

Gravação em alta velocidade

Velocidade de gravação do disco CD-DA:

CD, CD-R: Três vezes (3x) a velocidade normal.

CD-RW: Duas vezes (2x) a velocidade normal.

No controle remoto

- 1 Introduza o disco que deseja gravar.
- 2 Pressione [SETUP] para selecionar "REC MODE".
- 3 Pressione [▲, ▼] para selecionar "NORMAL" ou "HI-SPEED" e depois pressione [OK].
- 4 Pressione [USB REC ●/II] para iniciar a gravação.

Nota:

- Se não for possível gravar em alta velocidade devido às condições do disco, grave em velocidade normal.
- O som é desativado durante a gravação em alta velocidade.

Como acrescentar marcas de faixa

Quando se grava do rádio ou de um equipamento externo, pode-se dividir as faixas utilizando vários métodos.

Antes de gravar

No controle remoto

- 1 Pressione [SETUP] para selecionar "REC MODE".
- 2 Pressione [▲, ▼] para selecionar o modo e depois pressione [OK].

MANUAL	<p>Acrescenta uma marca de faixa manualmente.</p> <p>Pressione [OK] durante a gravação para acrescentar uma marca de faixa.</p>
SYNCHRO (Para fonte AUX de entrada)	<p>A gravação se inicia automaticamente quando o outro equipamento inicia a reprodução.</p> <p>A gravação é pausada quando um silêncio de 3 segundos é detectado.</p>
TIME MARK	<p>Uma faixa é dividida automaticamente em intervalos de 5 minutos.</p>

Nota:

- Durante a gravação, se você pressionar [OK] ou pausar a gravação durante o modo "TIME MARK", o contador de 5 minutos será reiniciado.
- Não é possível acrescentar marcas de faixa manualmente no modo "SYNCHRO".

Gravação de faixas MP3

Você pode gravar faixas MP3 a partir de discos MP3 ou de **USB A** para **USB B**.

1 Prepare a fonte que deseja gravar.

Gravar todas as faixas	<p>Selecione "OFF PLAYMODE" (→ "Menu de reprodução").</p>
Gravar um álbum ou faixa especificada	<p>Selecione "1-ALBUM" ou "1-TRACK" (→ "Menu de reprodução").</p>

Para gravação de faixas MP3, o dispositivo USB deve estar em modo parado.

2 Pressione [USB REC ●/II] para iniciar a gravação.

Para verificar o progresso da gravação, pressione [DISPLAY].

Parar a gravação	<p>Pressione [■].</p> <p>A gravação irá parar na última faixa totalmente gravada do álbum.</p> <p>Exemplo: Se parar a gravação na quarta faixa, somente estarão gravadas as três primeiras faixas. "NO FILE RECORDED" aparecerá se nenhuma faixa tiver sido gravada.</p>
------------------	--

Nota:

- Algumas faixas podem requerer mais tempo de gravação.
- Algumas faixas não podem ser gravadas devido à condição da fonte.
- O nome do arquivo gravado será igual ao arquivo original (máx. 32 caracteres).

Como excluir faixas gravadas

No controle remoto

- 1 Pressione [USB/CD] para selecionar "USB B".
- 2 Pressione [▲, ▼] para selecionar o álbum.
- 3 Pressione [◀◀/▶▶] ou [▶▶/▶▶] para selecionar a faixa.
- 4 Pressione [SETUP] para selecionar "EDIT MODE".
- 5 Pressione [▲, ▼] para selecionar o modo.

TRACK DEL	Exclui somente uma faixa.
ALBUM DEL	Exclui um álbum (no máximo 999 faixas).
FORMAT	Formata o dispositivo USB.

- 6 Pressione [OK].**
O item selecionado a ser excluído é exibido.
- 7 Pressione [OK].**
“SURE? NO” é exibido.
- 8 Pressione [▲, ▼] para selecionar “SURE?YES” e depois pressione [OK].**
“WRITING” é exibido.
Para cancelar, selecione “SURE? NO”.

Efeitos sonoros

Equalizador predefinido

- 1 Pressione [SOUND] (unidade principal: [LATIN EQ]) para selecionar “PRESET EQ”.**
- 2 Pressione [▲, ▼] para selecionar a configuração do equalizador predefinido desejado e depois pressione [OK].**
Ou gire [MULTI CONTROL] na unidade principal para selecionar a configuração do equalizador predefinido desejado.

Equalizador manual

- 1 Pressione [SOUND] (unidade principal: [LATIN EQ]) para selecionar “MANUAL EQ”.**
- 2 Pressione [▲, ▼] para selecionar o efeito sonoro.**
Ou gire [MULTI CONTROL] na unidade principal para selecionar o efeito sonoro.
- 3 Pressione [◀◀/◀◀] ou [▶▶/▶▶] para selecionar a configuração e depois pressione [OK].**

BASS / MID / TREBLE	-4 a +4
SURROUND	“ON SURROUND” ou “OFF SURROUND”

D.Bass

- 1 Pressione [SOUND] no controle remoto para selecionar “D.BASS” e depois pressione [▲, ▼] para selecionar “D.BASS LEVEL” ou “D.BASS BEAT”.**
Ou pressione [D.BASS] na unidade principal para selecionar “D.BASS LEVEL” ou “D.BASS BEAT”.
Para cancelar, selecione “OFF D.BASS”.
- 2 Pressione [◀◀/◀◀] ou [▶▶/▶▶] para selecionar a configuração e depois pressione [OK].**
Ou gire [MULTI CONTROL] na unidade principal para selecionar a configuração.

Nota:

D.BASS BEAT: Esta função destaca as batidas de bateria, produzindo um som impactante. Dependendo do tipo de música, o efeito pode ser pequeno.

DJ jukebox

USB

Pode-se usar DJ jukebox para adicionar um efeito crossfade (atenuação cruzada) entre as músicas. Você também pode usar os recursos adicionais com o aplicativo “Panasonic MAX Juke” (⇒ consulte a seguir).

No controle remoto

- 1 Pressione [PLAY MENU] para selecionar “JUKEBOX”.**
- 2 Pressione [▲, ▼] para selecionar a configuração e depois pressione [OK].**

Na unidade principal

Pressione [DJ JUKEBOX] para selecionar a configuração.

OFF CROSSFADE	Cancela o crossfade.
ON CROSSFADE	Adiciona o crossfade.
OFF	Desliga o DJ jukebox.

Alterando a configuração de repetição

No controle remoto

- 1 Pressione [PLAY MENU] para selecionar “PLAYMODE”.**
- 2 Pressione [▲, ▼] para selecionar a configuração e depois pressione [OK].**

Na unidade principal

No modo parado, gire [MULTI CONTROL] para selecionar a configuração e depois pressione [▶/||].

RANDOM REPEAT RND ↻	Repete a reprodução aleatória.
ALL TITLE REPEAT ↻	Repete todas as faixas.

Nota:

- O sistema muda para o modo de repetição automaticamente quando a função DJ Jukebox é ativada.
- O efeito DJ jukebox é cancelado quando se desliga o sistema, muda para outra fonte ou inicia a gravação.

Uso do aplicativo “Panasonic MAX Juke”

Você pode baixar e instalar o aplicativo gratuito para Android™ “Panasonic MAX Juke” a partir do Google Play™ para desfrutar das funções adicionais como, por exemplo, solicitar a reprodução da música simultaneamente de vários dispositivos. Você também pode chamar as faixas que deseja reproduzir através do aplicativo. Para mais informações sobre o aplicativo, consulte o site a seguir.

http://av.jpn.support.panasonic.com/support/global/cs/audio/app/max_juke/android/index.html
(Este site está somente em inglês.)

Informações do aplicativo “Panasonic MAX Juke”

Após abrir o aplicativo e selecionar o modelo correspondente, clique no ícone ⓘ para informações em português sobre as funções do aplicativo.

Relógio e temporizadores

Ajuste do relógio

Este é um relógio com sistema de 12 horas.

No controle remoto

- 1 Pressione [SETUP] para selecionar “CLOCK”.
- 2 Pressione [▲, ▼] para ajustar a hora e depois pressione [OK].

Para rever a hora

Pressione [SETUP] para selecionar “CLOCK” e depois pressione [OK].

No modo de espera, pressione [DISPLAY].

Nota:

Reajuste o relógio regularmente para manter a precisão.

Temporizador de desligamento automático

O temporizador de desligamento automático desliga o sistema após o tempo ajustado.

No controle remoto

- 1 Pressione [SETUP] para selecionar “SLEEP”.
- 2 Pressione [▲, ▼] para selecionar a configuração (em minutos) e depois pressione [OK].

Para cancelar, selecione “OFF”.

SLEEP 30 ↔ SLEEP 60 ↔ SLEEP 90 ↔ SLEEP 120
↕
 OFF ↕

Nota:

- O tempo restante sempre é exibido por alguns segundos a cada minuto. “SLEEP 1” é exibido sempre quando faltar apenas 1 minuto.
- O temporizador de desligamento automático pode ser utilizado simultaneamente com o temporizador de reprodução ou com o temporizador de gravação.
- O temporizador de desligamento automático sempre tem prioridade. Assegure-se de não sobrepor as horas.

Temporizador de reprodução e gravação

(Exceto para as fontes Bluetooth® e AUX)

É possível ajustar o temporizador para que seja ativado em um determinado horário para:

- Funcionar como despertador (temporizador de reprodução).
- Iniciar a gravação do rádio (temporizador de gravação).

O temporizador de reprodução não pode ser utilizado em combinação com o temporizador de gravação.

Preparação

Ajuste o relógio.

No controle remoto

- 1 Pressione [SETUP] para selecionar “TIMER ADJ”.

- 2 Pressione [▲, ▼] para selecionar “⊞PLAY” ou “⊞REC” e depois pressione [OK].
- 3 Pressione [▲, ▼] para ajustar o horário de ligar e depois pressione [OK].
- 4 Repita o passo 3 para ajustar o horário de desligar.
- 5 Pressione [▲, ▼] para selecionar a fonte que deseja reproduzir ou gravar e depois pressione [OK].

Para ativar o temporizador

- 1 Prepare a fonte.

Temporizador de reprodução	Prepare a fonte musical que deseja ouvir (disco, USB ou rádio) e ajuste o volume.
Temporizador de gravação	Conecte o dispositivo USB à porta USB B e sintonize uma emissora de rádio.

- 2 Pressione [SETUP] para selecionar “TIMER SET”.
- 3 Pressione [▲, ▼] para selecionar a configuração e depois pressione [OK].

PLAY ON	Inicia o temporizador de reprodução.
PLAY OFF	Cancela o temporizador de reprodução.
REC ON	Inicia o temporizador de gravação.
REC OFF	Cancela o temporizador de gravação.

“⊞” é exibido.

O sistema deve estar desligado para que o temporizador funcione.

Para rever a configuração

No controle remoto

- 1 Pressione [SETUP] para selecionar “TIMER ADJ”.
- 2 Pressione [▲, ▼] para selecionar “⊞PLAY” ou “⊞REC” e depois pressione [OK].

No modo de espera, pressione [DISPLAY] duas vezes.

Nota:

- O temporizador de reprodução inicia-se com um volume baixo, aumentando-o gradualmente até o nível ajustado.
- O temporizador de gravação será iniciado 30 segundos antes do tempo configurado e sem o som.
- Se o temporizador estiver ativado, o sistema será ligado todos os dias no horário ajustado.
- Se o sistema for desligado e depois ligado novamente enquanto o temporizador estiver funcionando, o horário de desligamento ajustado não será respeitado.

Equipamentos externos

Pode-se conectar um videocassete, reproduzidor de DVD, etc. e escutar o áudio através deste sistema.

Preparação

- Desconecte o cabo de alimentação CA.
- Desligue todos os equipamentos e leia as instruções de operação adequadas.

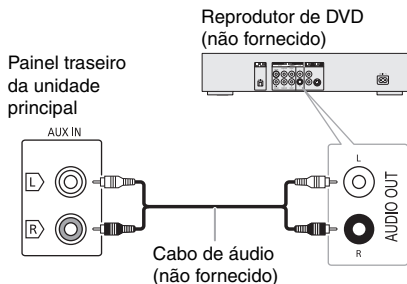

- 1 Conecte o equipamento externo.**
- 2 Pressione [RADIO/AUX] para selecionar "AUX".**
- 3 Inicie a reprodução no equipamento externo.**

Para ajustar o nível de entrada

No controle remoto

- 1 Pressione [PLAY MENU] para selecionar "INPUT LEVEL".**
- 2 Pressione [▲, ▼] para selecionar "NORMAL" ou "HIGH" e depois pressione [OK].**

Nota:

- Não é possível ajustar o nível de entrada durante a gravação.
- Selecione "NORMAL" se o som estiver distorcido durante um nível de entrada "HIGH" (alto).
- Os componentes e os cabos são vendidos separadamente.
- Se desejar conectar outros equipamentos que não os descritos neste manual, consulte seu distribuidor de equipamentos de áudio.
- Pode ocorrer distorção no som quando se utiliza um adaptador.
- O nível de saída de áudio varia conforme a gravação da música e do aparelho de áudio portátil ou unidade externa.

Outros

Desligamento automático

Esta função desliga automaticamente o sistema quando ele permanece inativo por aproximadamente 20 minutos.

No controle remoto

- 1 Pressione [SETUP] para selecionar "AUTO OFF".**
- 2 Pressione [▲, ▼] para selecionar "ON" e depois pressione [OK].**
Para cancelar, selecione "OFF".

Nota:

Esta função não funciona quando o sistema se encontra na fonte de rádio ou quando um dispositivo Bluetooth® está conectado.

Modo de espera de Bluetooth®

Esta função liga automaticamente o sistema quando uma conexão Bluetooth® é estabelecida de um dispositivo emparelhado.

No controle remoto

- 1 Pressione [SETUP] para selecionar "BLUETOOTH STANDBY".**
- 2 Pressione [▲, ▼] para selecionar "ON" e depois pressione [OK].**
Para cancelar, selecione "OFF".

Nota:

Alguns dispositivos podem levar mais tempo para responder. Se você estiver conectado a um dispositivo Bluetooth® antes de desligar o sistema, espere no mínimo 5 segundos antes de conectar novamente a este sistema do seu dispositivo Bluetooth®.

Versão do software

Pode-se verificar a versão do software do sistema.

No controle remoto

- 1 Pressione [SETUP] para selecionar "SW VER." e depois pressione [OK].**
A versão do software é exibida.
- 2 Pressione [OK] novamente para sair.**

Guia para solução de problemas

Antes de requisitar a Assistência Técnica, faça as verificações a seguir. Se estiver em dúvida sobre alguns dos pontos de checagem ou se as soluções indicadas não resolverem o problema, contate o Serviço Autorizado Panasonic para obter instruções.

Problemas comuns

O aparelho não funciona.

- O dispositivo de segurança foi ativado. Realize o seguinte:
 - Pressione [⏏/I] na unidade principal para colocá-la no modo de espera. Se o aparelho não passar para o modo de espera,
 - Pressione e mantenha a tecla pressionada por, no mínimo, 10 segundos. Ou,
 - Desconecte o cabo de alimentação CA e conecte-o novamente.
 - Pressione [⏏/I] novamente para ligar a unidade principal. Se o problema persistir, entre em contato com o Serviço Autorizado Panasonic.

Apesar de o aparelho estar no modo de espera (standby), o visor se ilumina e muda constantemente.

- Pressione e mantenha a tecla [■] pressionada na unidade principal para selecionar "DEMO OFF".

Não é possível realizar operações com o controle remoto.

- Verifique se a pilha está instalada corretamente.

Sem som ou som distorcido.

- Ajuste o volume do sistema.
- Desligue o sistema, verifique e corrija a causa e, em seguida, ligue o sistema novamente. Isso pode ser causado por esforço das caixas acústicas por uso em volume ou potência excessiva ou por utilização do sistema em um ambiente muito quente.

Ruídos de zumbido são ouvidos durante a reprodução.

- Um cabo de alimentação CA ou uma lâmpada fluorescente está perto dos cabos deste sistema. Mantenha outros equipamentos e cabos afastados deste sistema.

O nível de som é reduzido.

- O circuito de proteção foi ativado devido ao uso contínuo em volume alto. Isto serve para proteger o sistema e manter a qualidade sonora.

Disco

O visor não é exibido corretamente.

A reprodução não se inicia.

- O disco não foi introduzido corretamente. Introduza-o corretamente.
- O disco está sujo. Limpe o disco.
- Substitua o disco se estiver danificado, torto ou fora do padrão.
- Há condensação. Deixe o sistema secar durante 1 a 2 horas.

O número total de faixas exibidas no visor está incorreto.

Não é possível ler o disco.

Ouve-se um som distorcido.

- Foi inserido um disco que o sistema não pode reproduzir. Substitua-o por um disco que possa ser reproduzido.
- Foi inserido um disco que não foi finalizado.

USB

Não é possível ler o dispositivo USB ou o seu conteúdo.

- O formato do dispositivo USB ou o seu conteúdo não é compatível com o sistema.
- Os dispositivos USB com capacidade de armazenamento superior a 32 GB não funcionarão em algumas condições.

Funcionamento lento do dispositivo USB.

- Conteúdos de tamanho grande ou dispositivos USB de grande capacidade demoram mais para serem lidos.

Bluetooth®

Não é possível realizar o emparelhamento.

- Verifique a condição do dispositivo Bluetooth®.
- O dispositivo está fora do alcance de comunicação de 10 m. Aproxime o dispositivo do sistema.

Não é possível conectar o dispositivo.

- O emparelhamento do dispositivo não foi bem sucedido. Realize o emparelhamento novamente.
- O emparelhamento do dispositivo foi substituído. Realize o emparelhamento novamente.
- Este sistema pode estar conectado a um dispositivo diferente. Desconecte o outro dispositivo e tente emparelhar o dispositivo novamente.
- O sistema pode estar com algum problema. Desligue o sistema e ligue-o novamente.

O dispositivo está conectado, mas não se ouve o áudio no sistema.

- Para alguns dispositivos com Bluetooth® incorporado, é necessário configurar manualmente a saída de áudio para "SC-AKX220". Leia as instruções de funcionamento do dispositivo para obter detalhes.

O áudio do dispositivo é interrompido.

- O dispositivo está fora do alcance de comunicação de 10 m. Aproxime o dispositivo do sistema.
- Retire qualquer obstáculo entre o sistema e o dispositivo.
- Outros dispositivos que usam a banda de frequência de 2,4 GHz (roteador sem fio, micro-ondas, telefones sem fio, etc.) estão causando interferências. Mova o dispositivo para mais perto do sistema e afaste-o de outros dispositivos.
- Selecione "MODE 1" para uma comunicação estável.

Rádio

O som está distorcido.

- Use uma antena externa de FM (não fornecida). Esta antena deve ser instalada por um técnico qualificado.

Ouve-se um ruído tipo "batida".

- Desligue a TV ou afaste-a do sistema.
- Afaste os telefones móveis do sistema se a interferência for percebida.
- Quando o sintonizador estiver no modo AM, selecione o ajuste "B.PROOF" que proporcione a melhor recepção.

Ouve-se um leve zumbido durante a sintonia de AM.

- Afaste a antena de outros cabos e fios elétricos.

Visor da unidade principal

“ADJUST CLOCK”

- O relógio não está ajustado. Ajuste o relógio.

“ADJUST TIMER”

- O temporizador de reprodução e/ou gravação não está ajustado. Ajuste o temporizador de reprodução e/ou gravação.

“ALB FULL”

- O número de álbuns excedeu o limite suportado.

“AUTO OFF”

- O sistema não foi utilizado por 20 minutos e será desligado dentro de um minuto. Para cancelar, pressione qualquer tecla.

“CAN'T REC”

“DEVICE FULL”

- Não é possível gravar devido ao tempo de gravação restante do dispositivo USB ser menor que o tempo total da fonte de música. Substitua o dispositivo USB por outro que tenha tempo de gravação suficiente e grave novamente.

“ERROR”

- Uma operação incorreta foi realizada. Leia as instruções de operação e tente novamente.

“ERROR” (durante a gravação)

- Não é possível selecionar outra fonte de reprodução (exemplo: rádio, USB, etc.) ou pressionar [◀◀/◀] ou [▶/▶▶] durante a gravação. Interrompa a gravação.
- Não é possível abrir a bandeja de disco quando você está gravando a partir da fonte AM.

“F61”

- Verifique e corrija a conexão dos cabos das caixas acústicas.
- Desconecte o dispositivo USB. Desligue o sistema e ligue-o novamente.

“F703”

- Verifique a conexão Bluetooth®.
- Desconecte o dispositivo Bluetooth®. Desligue o sistema e ligue-o novamente.

“F76”

- Existe um problema com o fornecimento de energia.
- Desconecte o cabo de alimentação CA e consulte o Serviço Autorizado Panasonic.

“F77”

- Desconecte o cabo de alimentação CA e consulte o Serviço Autorizado Panasonic.

“NO DEVICE”

- Não é possível fazer a gravação ou verificar o espaço de armazenamento disponível porque não há nenhum dispositivo USB conectado ao **USB B**.

“NO DISC”

- Não foi introduzido um disco.

“NO PLAY”

“UNSUPPORT”

- Verifique o conteúdo. Somente formatos compatíveis podem ser reproduzidos.
- Os arquivos do dispositivo USB podem estar corrompidos. Formate o dispositivo USB e tente novamente.
- O sistema pode estar com algum problema. Desligue o sistema e ligue-o novamente.

“NO TRACK”

- Não há nenhum álbum ou faixa no dispositivo USB.

“PLAYERERROR”

- Um arquivo MP3 incompatível está sendo reproduzido. O sistema saltará essa faixa e reproduzirá a faixa seguinte.

“REC ERROR”

- O dispositivo USB foi desconectado durante a gravação. Conecte o dispositivo USB e volte a gravar.
- Ocorreu um erro durante a gravação USB. Desconecte o dispositivo USB e depois conecte-o novamente.

“REMOTE 1”

“REMOTE 2”

- O controle remoto e a unidade principal estão usando diferentes códigos. Altere o código no controle remoto.
 - Quando visualizar “REMOTE 1”, pressione e mantenha as teclas [OK] e [⊗] pressionadas no controle remoto por pelo menos 4 segundos.
 - Quando visualizar “REMOTE 2”, pressione e mantenha as teclas [OK] e [USB/CD] pressionadas no controle remoto por pelo menos 4 segundos.

“TEMP NG”

- O circuito de proteção de temperatura foi ativado e o sistema será desligado. Deixe o aparelho esfriar antes de ligá-lo novamente.
- Verifique se a abertura de ventilação do aparelho não está obstruída.
- Certifique-se de que o aparelho esteja bem ventilado.

“TRK FULL”

- O número de arquivos excedeu o limite suportado.

“USB A NO DEVICE”

“USB B NO DEVICE”

- O dispositivo USB não está conectado. Verifique a conexão.

“USB OVER CURRENT ERROR”

- O dispositivo USB consome muita energia. Desconecte o dispositivo USB, desligue o sistema e depois ligue-o novamente.

“VBR”

- Este sistema não permite a exibição do tempo de reprodução restante para faixas com taxa de bits variável (VBR).

Código do controle remoto

Quando outro equipamento Panasonic responder ao controle remoto deste sistema, altere o código do controle remoto deste sistema.

Preparação

Pressione [USB/CD] para selecionar “CD”.

Para configurar o código para “REMOTE 2”

- 1** Pressione e mantenha pressionada [USB/CD] na unidade principal e [USB/CD] no controle remoto até que apareça “REMOTE 2”.
- 2** Pressione e mantenha [OK] e [USB/CD] pressionadas no controle remoto por pelo menos 4 segundos.

Para configurar o código para “REMOTE 1”

- 1 Pressione e mantenha pressionada [USB/CD] na unidade principal e [0] no controle remoto até que apareça “REMOTE 1”.
- 2 Pressione e mantenha [OK] e [0] pressionadas no controle remoto por pelo menos 4 segundos.

Retornar os ajustes ao padrão de fábrica

Reinicialize a memória quando ocorrerem as seguintes situações:

- Não há resposta quando as teclas são pressionadas.
- Você deseja apagar e reinicializar o conteúdo da memória.

- 1 **Desconecte o cabo de alimentação CA.**
- 2 **Enquanto pressiona a tecla [⏪] da unidade principal, conecte o cabo de alimentação novamente.**
Continue pressionando a tecla até que apareça “-----” no visor.
- 3 **Solte a tecla [⏪].**
Todas as configurações retornarão ao padrão de fábrica. Será necessário configurar os itens da memória novamente.

Especificações

Seção do amplificador

Potência de saída RMS no modo estéreo

Canal frontal (ambos os canais controlados)	225 W por canal (4 Ω), 1 kHz, 10% THD
Potência total do modo estéreo RMS	450 W

Seção do sintonizador, terminais

Memória pré-configurada	30 emissoras de FM 15 emissoras de AM
--------------------------------	--

Frequência modulada (FM)

Faixa de frequências	87,5 MHz a 108,0 MHz (em passos de 0,1 MHz) 87,9 MHz a 107,9 MHz (em passos de 0,2 MHz)
Terminais da antena	75 Ω (desbalanceado)
Comprimento do cabo da antena FM	1,4 m

Amplitude modulada (AM)

Faixa de frequências	520 kHz a 1710 kHz (em passos de 10 kHz)
Comprimento do cabo da antena AM	1,2 m

AUX

Entrada de áudio	Plugue conector (1 sistema)
------------------	-----------------------------

Seção de discos compactos

Discos reproduzidos (8 cm ou 12 cm)

CD, CD-R/RW (CD-DA, MP3*)

* MPEG-1 Layer 3

Leitor

Comprimento de onda	790 nm (CD)
---------------------	-------------

Seção de USB

Porta USB

Padrão USB	USB 2.0 de velocidade total
Formato de arquivo de mídia compatível	MP3 (*.mp3)
Sistema de arquivos do dispositivo USB	FAT12, FAT16, FAT32

Gravação em USB

Velocidade de bits	128 kbps
Velocidade de gravação USB	1x, 3x (somente CD)
Formato de arquivo de gravação	MP3 (*.mp3)

Seção de Bluetooth®

Versão	Bluetooth® Ver. 2.1 + EDR
Classe	Classe 2
Perfis suportados	A2DP, AVRCP, SPP, FTP
Frequência de operação	2,4 GHz banda FH-SS
Distância de funcionamento	10 m da linha de visão

Seção de caixas acústicas

Unidade(s) de alto-falante(s)

Woófer	Tipo cônico de 16 cm
Tweeter	Tipo cônico de 6 cm

Impedância 4 Ω

Frequência de Cross Over 6 kHz

Dimensões (L x A x P) 199 mm x 333 mm x 210 mm

Massa 3,3 kg

Comprimento do cabo das caixas acústicas 1,2 m

Geral

Fonte de alimentação

CA 110 V a 127 V / 220 V a 240 V, 50/60 Hz

Consumo de energia 70 W

Dimensões (L x A x P)
348 mm x 193 mm x 251 mm

Comprimento do cabo CA 1,2 m

Massa 2,5 kg

Faixa de temperaturas de operação 0°C a +40°C

Faixa de umidades de operação
35% a 80% umidade relativa (sem condensação)

Consumo no modo de espera (standby) é de 0,5 W (aproximadamente)

Consumo no modo de espera é de 0,6 W (aproximadamente) (Quando "BLUETOOTH STANDBY" está ajustado para "ON")

Nota:

- As especificações estão sujeitas a alterações sem prévio aviso.
- As massas e as dimensões são aproximadas.
- Distorção harmônica total medida pelo analisador de espectro digital.
- Seleção automática de voltagem.

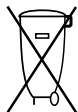

BRASIL

Após o uso, as pilhas e/ou baterias deverão ser entregues ao estabelecimento comercial ou rede de assistência técnica autorizada.

Atenção:

- Verifique as instruções de uso do aparelho certificando-se de que as polaridades (+) e (-) estão no sentido indicado.
- As pilhas poderão vazarem ou explodir se as polaridades forem invertidas, expostas ao fogo, desmontadas ou recarregadas.
- Evite misturar com pilhas de outro tipo ou com pilhas usadas, transportá-las ou armazená-las soltas, pois aumenta o risco de vazamento.
- Retire as pilhas caso o aparelho não esteja sendo utilizado, para evitar possíveis danos na eventualidade de ocorrer vazamento.
- As pilhas devem ser armazenadas em local seco e ventilado.
- No caso de vazamento da pilha, evite o contato com a mesma. Lave qualquer parte do corpo afetado com água abundante. Ocorrendo irritação, procure auxílio médico.
- Não remova o invólucro da pilha.



Este produto está homologado pela ANATEL, de acordo com os procedimentos regulados pela resolução 242/2000, e atende aos requisitos técnicos aplicados.

Para maiores informações, consulte o site da ANATEL - www.anatel.gov.br.

"Este equipamento opera em caráter secundário, isto é, não tem direito à proteção contra interferência prejudicial, mesmo de estações do mesmo tipo, e não pode causar interferência a sistemas operando em caráter primário."



Agência Nacional de Telecomunicações

REFERE-SE AO MÓDULO: RSNE03180

0798-14-3470



(01)07896067297933

"Este equipamento opera em caráter secundário, isto é, não tem direito à proteção contra interferência prejudicial, mesmo de estações do mesmo tipo, e não pode causar interferência a sistemas operando em caráter primário."

Certificado de Garantia

SC-AKX220_{LBK}

A **Panasonic do Brasil Limitada** assegura ao proprietário-consumidor do aparelho aqui identificado, garantia contra qualquer defeito de fabricação, desde que constatado por técnicos autorizados pela **Panasonic**, pelo prazo de 90 dias, por força da lei, mais 275 dias por liberalidade da **Panasonic (totalizando 1 ano)**, a partir da data de aquisição pelo primeiro comprador-consumidor, aquisição esta feita em revendedor **Panasonic**, e contada a partir da data da Nota Fiscal de Compra.

A **Panasonic do Brasil Limitada** restringe sua responsabilidade à substituição de peças defeituosas desde que, a critério de seu técnico credenciado, constate-se a falha em condições normais de uso.

A mão-de-obra e a substituição de peça(s) com defeito(s) de fabricação, em uso normal do aparelho, serão gratuitas dentro do período de garantia.

A **Panasonic do Brasil Limitada** declara a garantia nula e sem efeito, se este aparelho sofrer qualquer dano provocado por acidentes, insetos, agentes da natureza (raios, inundações, desabamentos, etc...), uso em desacordo com o **Manual de Instruções**, por ter sido ligado à rede elétrica imprópria ou sujeito a flutuações excessivas, ou ainda, no caso de apresentar sinais de ter sido violado, ajustado ou consertado por pessoas não autorizadas pela **Panasonic**.

Também será considerada nula a garantia se o consumidor não apresentar a Nota Fiscal de Compra, ou se a mesma apresentar rasuras ou modificações.

A **Panasonic do Brasil Limitada** obriga-se a prestar os serviços acima referidos, tanto os gratuitos como os remunerados, somente nas localidades onde mantiver **Serviço Autorizado**. O proprietário-consumidor residente em outra localidade será, portanto, o único responsável pelas despesas e riscos de transporte do aparelho ao **Serviço Autorizado** mais próximo (ida e volta).

A forma e o local de utilização da garantia são válidos apenas em território brasileiro.

Obs.: Esta garantia não cobre os seguintes itens:

- **Instalação do produto.**
- **Atendimento em domicílio. Se o proprietário-consumidor desejar ser atendido em sua residência, o próprio deverá antes entrar em contato com um dos nossos Serviços Autorizados para consulta sobre a taxa de visita. Constatada a necessidade de retirada do aparelho, fica o consumidor responsável pelas despesas do transporte de ida e volta do produto ao Serviço Autorizado Panasonic.**
- **Peças plásticas ou metálicas tais como: botão, gabinete, porta do painel e tampa traseira, que não sejam defeitos de fabricação.**

Nota: Nos aparelhos que possuem: controle remoto, acessórios (cabos, adaptadores, antena interna, etc.), cabeçotes de gravação, reprodução, controle bem como o cabo de força, a garantia contra defeito de fabricação para estes componentes é de 90 (noventa) dias, contados a partir da data da nota fiscal de compra do produto.

O PRODUTO AQUI IDENTIFICADO DESTINA-SE EXCLUSIVAMENTE A USO DOMÉSTICO.

Não esqueça

Sempre que seu aparelho apresentar problema, contate o Serviço Autorizado Panasonic mais próximo da sua residência, pois somente o Serviço Autorizado possui:

- Manuais e informações técnicas fornecidos pela Panasonic;
- Técnicos treinados pela Panasonic;
- Equipamentos adequados;
- Peças originais.

Proteja seu Aparelho

Confie seus aparelhos somente ao Serviço Autorizado Panasonic. Não confunda com as “Oficinas Especializadas”, pois somente o Serviço Autorizado Panasonic trabalha com as peças originais, tem seus técnicos treinados pela fábrica, fornece garantia real dos serviços, trabalha sob nossa supervisão, recebe constantes orientações e atualizações. Se, apesar de tudo isso, o serviço ainda não ficar bom, V.Sa. pode solicitar nossa intervenção e no caso de “Oficina Especializada”, nada podemos fazer.

ATENDIMENTO AO CONSUMIDOR GERAL E PARA DEFICIENTES VISUAIS:

GRANDE SÃO PAULO 0800 011 1033
DEMAIS REGIÕES 0300 770 1515

O Serviço Autorizado Panasonic mais próximo de sua residência pode ser encontrado através do site e dos telefones indicados acima.

<http://www.panasonic.com/br>

Panasonic do Brasil Limitada

Comercial:

Avenida do Café, 277 - Bloco A - 8º andar
CEP 04311-000 - Jabaquara - São Paulo/SP

Fábrica:

CNPJ 04.403.408/0001-65
Rua Matrinxã, 1155 - Distrito Ind. Mal. Castelo Branco
CEP 69075-150 - Manaus/AM
Indústria Brasileira

**PRODUZIDO NO
POLO INDUSTRIAL
DE MANAUS**



CONHEÇA A AMAZÔNIA