



# Manual do Usuário do Monitor LCD **24G2/24G2U/27G2/27G2U**

Luz de fundo em LED



---

Segurança .....	3
Convenções Nacionais .....	3
Potência.....	4
Instalação .....	5
Limpeza .....	6
Outro.....	7
Configuração.....	8
Conteúdo da Caixa .....	8
Configuração da Base .....	9
Ajuste do ângulo de visão.....	10
Conectando o Monitor.....	11
Função de sincronização livre .....	11
Ajuste.....	13
Teclas de atalho.....	13
OSD Setting (Configuração OSD) .....	14
Luminance (Luminância) .....	15
Image Setup (Configuração de Imagem).....	16
Color Setup (Configuração de cor) .....	17
Picture Boost (Aumento de Imagem).....	18
OSD Setup (Configuração OSD) .....	19
Game Setting (Configurações do Jogos).....	20
Extra .....	22
Exit (Sair).....	23
Indicador de LED .....	23
Driver .....	24
G-Menu.....	24
e-Saver .....	25
Screen+ .....	26
Resolução de problemas .....	27
Especificação.....	29
Especificação Geral .....	29
Modos de exibição predefinidos .....	31
Atribuições dos Pinos .....	32
Plug and Play.....	34

---

# Segurança

## Convenções Nacionais

As subseções a seguir descrevem as convenções usadas neste documento.

### Notas, Precauções e Alertas

Ao longo deste guia, os blocos de texto podem ser acompanhados por um ícone e impressos em negrito ou em itálico. Estes blocos são notas, precauções e alertas, e são usados como a seguir:



**NOTA:** Uma NOTA indica informações importantes que o ajudam a usar melhor seu sistema de computador.



**CUIDADO:** Um CUIDADO indica risco de dano ao hardware ou perda de dados, e o informa sobre como evitar o problema.





**AVISO:** Um ALERTA indica um potencial para ferimento corporal e te informa como evitar o problema. Alguns alertas podem aparecer em formatos alternados e podem estar desacompanhados de um ícone. Em tais casos, a apresentação específica do alerta é imposta pela autoridade reguladora.

---

## Potência

 O monitor deve ser operado somente com o tipo de alimentação indicado na etiqueta. Se não tiver certeza do tipo de alimentação da sua casa, consulte seu revendedor ou companhia de eletricidade local.

 O monitor está equipado com uma tomada aterrada de três pinos, uma tomada com um terceiro pino (terra). Esta tomada serve apenas em uma tomada elétrica aterrada como uma característica de segurança. Se a tomada não aceitar a tomada de três pinos, chame um electricista que instale a tomada correta, ou use um adaptador para aterrar o aparelho com segurança. Não anule o propósito de segurança da tomada aterrada.

 Desligue o aparelho durante uma tempestade com raios ou quando ele não será usado por longos períodos de tempo. Isso protegerá o monitor de danos devido a picos de energia.

 Não sobrecarregue as régua de energia e cabos de extensão. A sobrecarga pode resultar em incêndio ou choque elétrico.

 Para garantir a operação satisfatória, use o monitor apenas com computadores listados pela UL, que possuam receptáculos apropriadamente configurados entre 100 - 240V ~, Min. 5A

 A tomada deve ser instalada perto do equipamento e ser facilmente acessível.

## Instalação

**!** Não coloque este monitor sobre carrinhos, suportes, tripés, estantes ou mesas instáveis. Se o monitor cair, pode ferir uma pessoa e causar sérios danos a este produto. Use apenas com um carrinho, apoio, tripé, presilha ou mesa recomendada pelo fabricante, ou vendidos com este produto. Siga as instruções do fabricante ao instalar o produto e use acessórios de montagem recomendado pelo fabricante. Quando colocado num carrinho, o produto deve ser deslocado com cuidado.

**!** Nunca empurre qualquer objeto para dentro da fenda do gabinete. Isso pode danificar as peças do circuito causando incêndio ou choque elétrico. Nunca derrube líquidos no monitor.

**!** Não coloque a parte frontal do produto no chão.

**!** Deixar algum espaço ao redor do monitor como mostrado abaixo. Caso contrário, a circulação de ar pode ser insuficiente, portanto, o superaquecimento pode causar um incêndio ou danos ao monitor.

Veja abaixo as áreas de ventilação recomendadas ao redor do monitor quando o monitor está instalado na parede ou no suporte:

### Instalado na parede

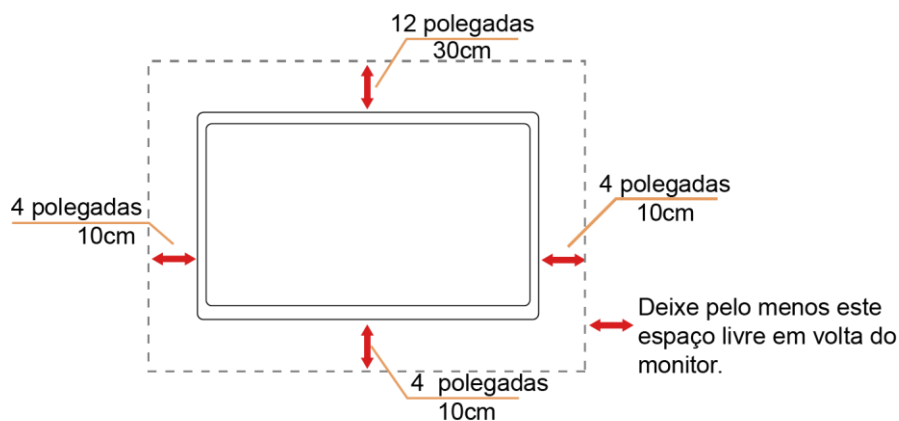

### Instalado com suporte

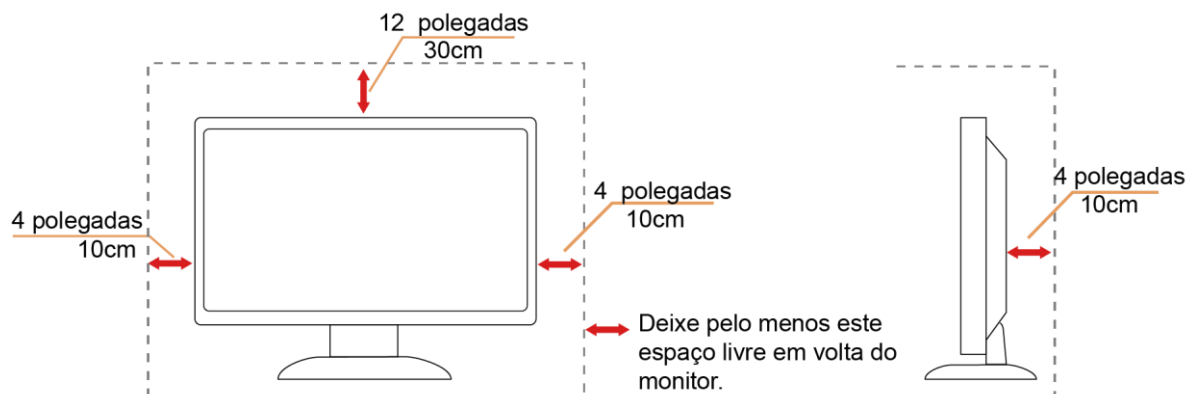

---

## Limpeza

**!** Limpar o gabinete regularmente com um pano. Você pode usar detergente suave para limpar a mancha, em vez de detergente forte, que vai cauterizar o gabinete do produto.

**!** Durante a limpeza, certifique-se que nenhum detergente vaza dentro do produto. O pano de limpeza não deve ser muito áspero já que vai arranhar a superfície da tela.

**!** Por favor, desconecte o cabo de alimentação antes de limpar o produto.





---

## Outro

 Se o produto estiver emitindo um som, cheiro ou fumaça estranhos, desligue da tomada **IMEDIATAMENTE** e contate um Centro de Assistência.

 Certifique-se que as aberturas de ventilação não estão bloqueadas por uma mesa ou cortina.

 Não envolva o monitor LCD em grandes vibrações ou em alto impacto durante a operação.

 Não bata o monitor nem o deixe cair durante o funcionamento ou transporte.

 Para monitores com painéis frontais brilhantes o usuário deve considerar a colocação do monitor uma vez que o painel frontal pode causar reflexos incômodos da luz ambiente e superfícies brilhantes.

---

# Configuração

## Conteúdo da Caixa

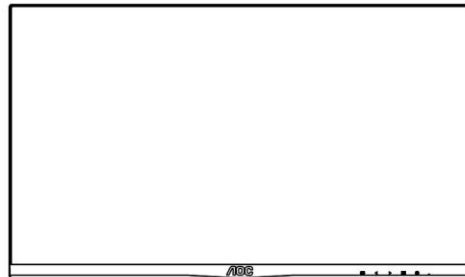

Monitor

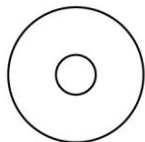

Manual do CD

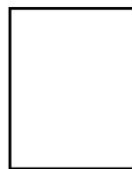

Cartão de garantia

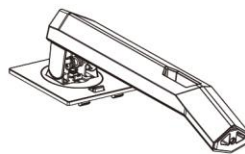

Suporte

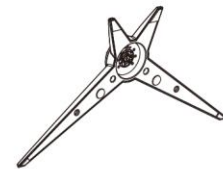

Base



Cabo de  
Alimentação



Cabo HDMI



Cabo DP



Cabo Analógico



Cabo USB



Cabo de Áudio

\* Nem todos os cabos de sinal (Analógico, USB, DP, Áudio, HDMI Cabo) Manual do CD serão fornecidos para todos os países e regiões. Por favor, consulte o agente local ou sucursal da AOC para confirmação.



---

## Configuração da Base

Por favor, configure ou remova a base seguindo os passos abaixo.

Por favor coloque o monitor em uma superfície macia e plana para evitar arranhar.

Configuração:

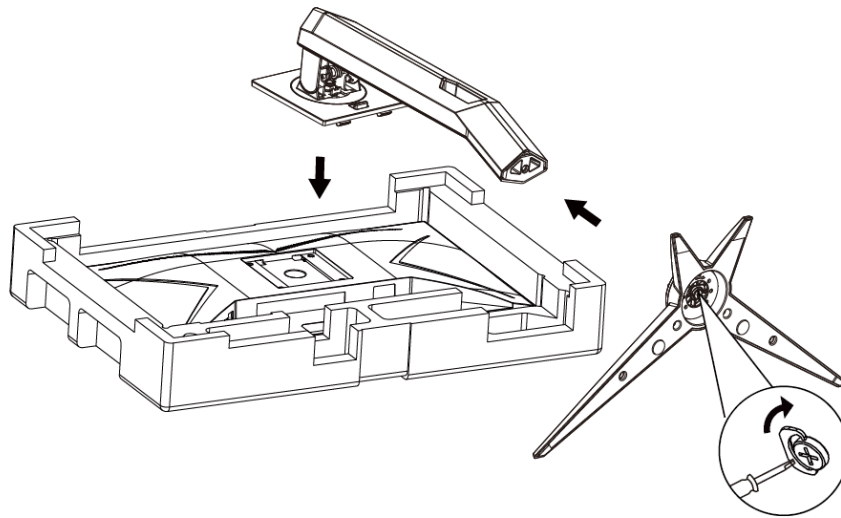

Remover:

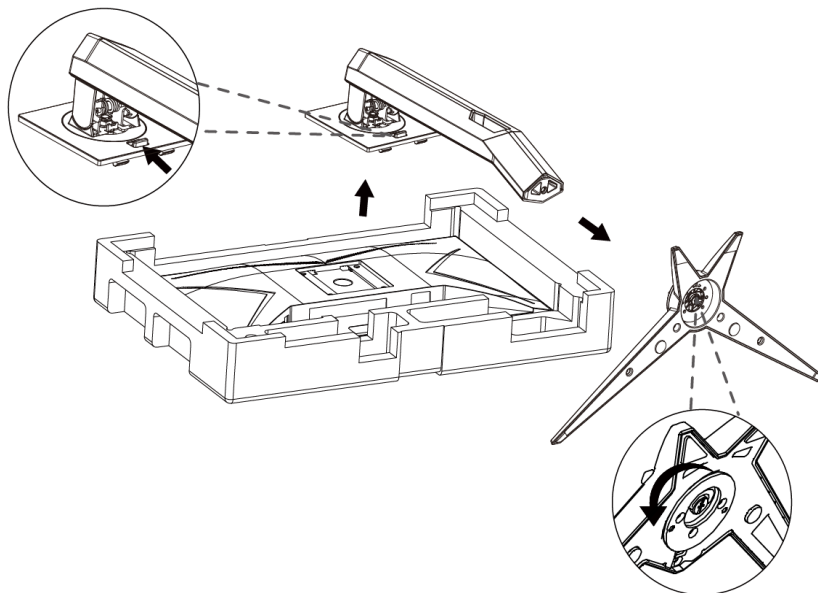

---

## Ajuste do ângulo de visão

Para melhor visualização, recomenda-se a olhar para a face total do monitor, e depois ajustar o ângulo do monitor conforme sua preferência.

Segure o suporte para que você não derrube o monitor quando muda o ângulo do monitor.

Você é capaz de ajustar o monitor conforme abaixo.

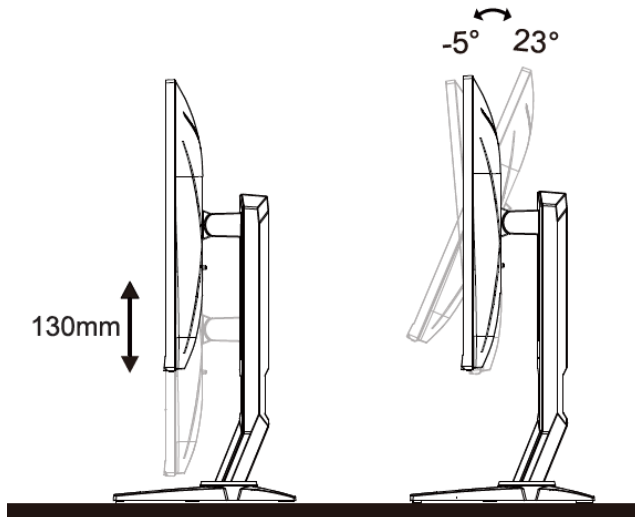

NOTA:

Não toque na tela LCD quando você mudar o ângulo. Pode causar danos ou quebrar a tela LCD.

## Conectando o Monitor

Conexões dos cabos na parte de trás do monitor e do computador:

24G2/27G2

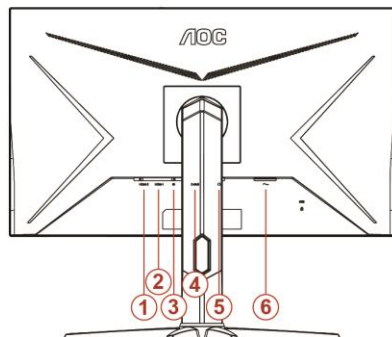

24G2U

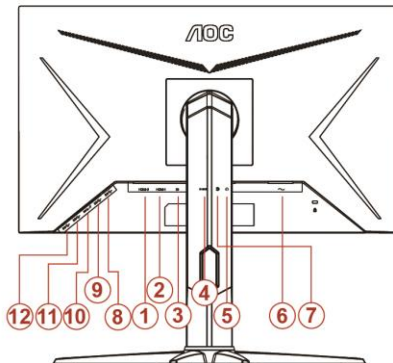

27G2U

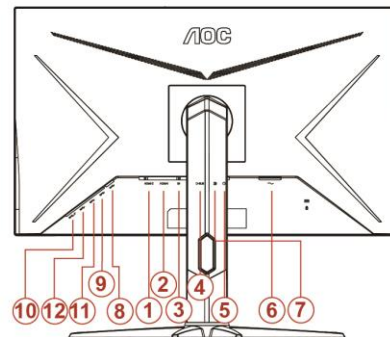

- 1 HDMI 2
- 2 HDMI 1
- 3 DP
- 4 Analógico (cabo VGA 15-Pinos D-Sub)
- 5 Saída de Fone de ouvido
- 6 Potência
- 7 Entrada de linha
- 8 USB-PC upstream
- 9 USB 3.2 Gen 1
- 10 USB3.2Gen1+carga rápida
- 11 USB 3.2 Gen 1
- 12 USB 3.2 Gen 1

Para proteger o equipamento, desligue sempre o PC e o monitor LCD antes de conectar.

- 1 Conecte o cabo de alimentação no conector apropriado na parte traseira do monitor..
- 2 Conecte o cabo D-Sub entre o monitor e o computador
- 3 (Opcional - use uma placa de vídeo com a porta HDMI) - conecte uma extremidade do cabo HDMI na parte de trás do monitor e a outra extremidade na porta HDMI do computador.
- 4 (Opcional - use uma placa de vídeo com a porta DP) - conecte uma extremidade do cabo DP na parte de trás do monitor e a outra extremidade na porta DP do computador .
- 5 Ligue o monitor e o computador.

Se o seu monitor exibir uma imagem, a instalação está completa. Se ele não apresentar uma imagem, consulte Solução de problemas.

## Função de sincronização livre

1. Função de sincronização livre está trabalhando com DP/HDMI1/HDMI2

---

2. Placa de vídeo compatível A lista recomenda é como a seguir, também pode ser verificada visitando [www.AMD.com](http://www.AMD.com)

- AMD Radeon™ RX 480
- AMD Radeon™ RX 470
- AMD Radeon™ RX 460

Radeon Pro Duo

- AMD Radeon R9 300 Series
- AMD Radeon R9 Fury X
- AMD Radeon R9 360
- AMD Radeon R7 360
- AMD Radeon R9 295X2
- AMD Radeon R9 290X
- AMD Radeon R9 290
- AMD Radeon R9 285
- AMD Radeon R7 260X
- AMD Radeon R7 260

---

# Ajuste

## Teclas de atalho

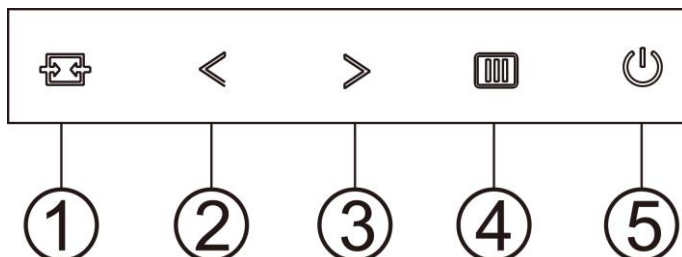

1	Fonte/Auto/Sair
2	Modo de Jogo/<
3	Pt de Discagem/>
4	Menu/Enter
5	Potência

### Fonte/Auto/Sair

Quando o OSD está fechado, pressionar o botão  será a função da tecla de atalho Fonte.

Quando o OSD está fechado, pressione o botão  continuamente por cerca de 2 segundos para realizar a configuração automática (Apenas para os modelos com D-Sub).

### Pt de Discagem

Quando não há OSD, pressione o botão de Ponto de mira para o menu de Ponto de mira ativo e, em seguida, pressione "<" ou ">" para ativar ou desativar o Ponto de mira.

### Modo de Jogo/<

Quando não há nenhum OSD, pressione a tecla "<" para abrir função de modo de jogo, em seguida, pressione "<" ou ">" para selecionar o modo de jogo (FPS, RTS, Corrida, Jogador 1, Jogador 2 ou Jogador 3) baseando-se em diferentes tipos de jogos.

### Menu/Enter

Quando não houver OSD, pressione para exibir o OSD ou confirmar a seleção.







### Energia

Pressionar o botão de Energia para ligar o monitor.

## OSD Setting (Configuração OSD)

Instruções básicas e simples sobre as teclas de controle.







1. Pressione o  **botão MENU** para ativar a janela OSD.
2. Pressione < ou > para navegar pelas funções. Uma vez que a função desejada estiver destacada, pressione o **botão MENU** para a ativar. Se há um sub-menu, pressione < ou > para navegar pelas funções do sub-menu.
3. Pressione < ou > para alterar as configurações da função selecionada. Pressione  **AUTO** para sair. Se você quiser ajustar qualquer outra função, repita os passos 2-3.
4. Função de Bloqueio de OSD: Para bloquear o OSD, pressione e segure o  **botão MENU** enquanto o monitor está desligado e, em seguida, pressione o  **botão de energia** para ligar o monitor. Para desbloquear o OSD, pressione e segure o  **botão MENU** enquanto o monitor está desligado e, em seguida, pressione o  **botão de energia** para ligar o monitor.







### Observações:

1. Se o produto tem apenas uma entrada de sinal, o item de "Seleção de Entrada" está desativado.
2. Se o tamanho da tela do produto é 4:3 ou a resolução do sinal de entrada é a resolução nativa, o item "Proporção da imagem" está desativado.
3. Uma das funções de visão Clara, DCR, Aumento de cor, e Aumento de imagem está ativada; as outras três funções são desligadas consequentemente.

## Luminance (Luminância)







1. Pressione  MENU para exibir o menu.
2. Pressione < ou > para selecionar  (Luminance) (Iluminação), e pressione  MENU para entrar.
3. Pressione < ou > para selecionar submenu.
4. Pressione < ou > para ajustar.
5. Pressione  AUTO para sair.

	Contrast (Contraste)	0-100		Contraste do Registro digital.
	Brightness (Brilho)	0-100		Ajuste da Luz de fundo
	Eco mode (Modo eco)	Standard (Padrão)	<input checked="" type="checkbox"/>	Modo Padrão
		Text (Texto)		Modo de Texto
		Internet		Modo de Internet
		Game (Jogo)		Modo de Jogo
		Movie (Filme)		Modo de Filme
		Sports (Esportes)		Modo de Esportes
		Reading (Leitura)		Modo de leitura
	Gamma (Gama)	Gamma1		Ajuste de Gamma 1
		Gamma2		Ajuste de Gamma 2
		Gamma3		Ajuste de Gamma 3
	DCR	Off (Desligar)		Desativar taxa de contraste dinâmico
		On (Ligado)		Ativar taxa de contraste dinâmico
	HDR Effect	OFF		Adjust HDR Effect
HDR Picture				
HDR Movie				
HDR Game				

## Image Setup (Configuração de Imagem)







1. Pressione  **MENU** para exibir o menu.
2. Pressione < ou > para selecionar  (Image Setup) (Ajuste de Imagem), e pressione  **MENU** para entrar.
3. Pressione < ou > para selecionar submenu.
4. Pressione < ou > para ajustar.
5. Pressione  **AUTO** para sair.

	Clock (Relógio)	0-100	Ajustar Relógio da imagem para reduzir ruído de linhas verticais.
	Phase (Fase)	0-100	Ajustar Fase da imagem para reduzir ruído de linhas horizontais.
	Sharpness (Nitidez)	0-100	Ajustar a nitidez da imagem.
	H. Position (Posição H.)	0-100	Ajustar posição horizontal da imagem.
	V. Position (Posição V.)	0-100	Ajustar posição vertical da imagem.



## Color Setup (Configuração de cor)





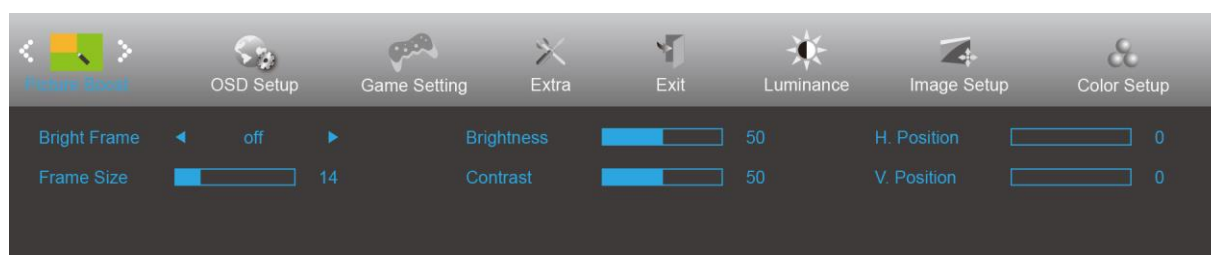

1. Pressione  **MENU** para exibir o menu.
2. Pressione < ou > para selecionar  (Color Setup) (Ajuste de Cor), e pressione  **MENU** para entrar.
3. Pressione < ou > para selecionar submenu.
4. Pressione < ou > para ajustar.
5. Pressione  **AUTO** para sair.

	Color Temp. (Temperatura de cor)	Warm (Quente)		Lembrar temperatura de cor quente do EEPROM.
		Normal		Lembrar temperatura de cor normal do EEPROM.
		Cool (Frio)		Lembrar temperatura de cor fria do EEPROM.
		sRGB		Lembrar temperatura de cor SRGB do EEPROM.
		User (Usuário)		Lembrar Temperatura de Cor do Usuário do EEPROM.
	DCB Mode (Modo DCB)	Full Enhance (Melhorar total)	ON (LIGADO)/ OFF (DESLIGADO)	Desativar ou Ativar modo Melhora total
		Nature Skin (Pele natural)	ON (LIGADO)/ OFF (DESLIGADO)	Desativar ou Ativar o modo de Pele natural
		Green Field (Campo Verde)	ON (LIGADO)/ OFF (DESLIGADO)	Desativar ou Ativar modo de Campo Verde
		Sky-blue (Céu azul)	ON (LIGADO)/ OFF (DESLIGADO)	Desativar ou Ativar modo de Céu azul
		AutoDetect (AutoDetecção)	ON (LIGADO)/ OFF (DESLIGADO)	Desativar ou Ativar modo AutoDetecção
	DCB Demo		ON (LIGADO)/ OFF (DESLIGADO)	Desativar ou Ativar Demonstração
	Red (Vermelho)		0-100	Ganho de Vermelho do Registro digital.
	Green (Verde)		0-100	Ganho de Verde do Registro digital.
	Blue (Azul)		0-100	Ganho de Azul do Registro digital.

## Picture Boost (Aumento de Imagem)



1. Pressione  **MENU** para exibir o menu.
2. Pressione < ou > para selecionar  (Picture Boost) (Aumento de Imagem), e pressione  **MENU** para entrar.
3. Pressione < ou > para selecionar submenu.
4. Pressione < ou > para ajustar.
5. Pressione  **AUTO** para sair.





	Bright Frame (Quadro Brilhante)	ON (LIGADO)/ OFF (DESLIGADO)	Habilitar/Desabilitar a Moldura Brilhante
	Frame Size (Tamanho do Quadro)	14-100	Ajuste do Tamanho da Moldura
	Brightness (Brilho)	0-100	Ajuste do Brilho para Área Aprimorada
	Contrast (Contraste)	0-100	Ajuste do Contraste para Área Aprimorada
	H. Position (Posição H.)	0-100	Ajuste da posição horizontal da Moldura.
	V. Position (Posição V.)	0-100	Ajuste da posição vertical da Moldura.

### Nota :

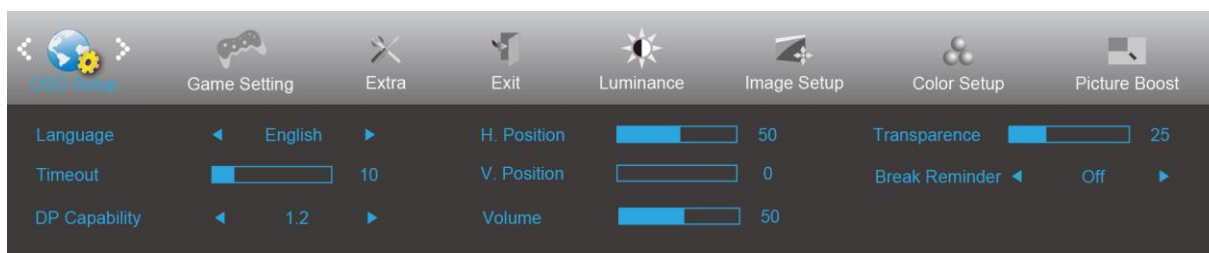
Ajustar o brilho, contraste e posição do Quadro brilhante para melhor visualização.

## OSD Setup (Configuração OSD)



1. Pressione  **MENU** para exibir o menu.
2. Pressione < ou > para selecionar  (OSD Setup) (Ajuste OSD), e pressione  **MENU** para entrar.
3. Pressione < ou > para selecionar submenu.
4. Pressione < ou > para ajustar.
5. Pressione  **AUTO** para sair.

	Language (Idioma)		Selecionar o idioma do OSD
	Timeout (Tempo limite)	5-120	Ajuste o tempo limite de OSD.
	DP Capability (Capacidade DP)	1.1/1.2	por favor notar que apenas DP1.2 suporta a função de sincronização livre
	H. Position (Posição H.)	0-100	Ajusta a posição horizontal do menu OSD
	V. Position (Posição V.)	0-100	Ajuste a posição vertical de OSD.
	Volume	0-100	Ajuste de Volume.
	Transparence (Transparência)	0-100	Ajuste o OSD
	Break Reminder (Lembrete de Pausa)	ligado ou desligado	Parar lembrete se o usuário trabalhar continuamente por mais de 1 hora

### Nota:

Se o conteúdo de vídeo DP suporta DP1.2, selecione DP1.2 para Capacidade DP, caso contrário, selecione DP1.1

## Game Setting (Configurações do Jogos)



1. Pressione **botão MENU** para exibir o menu.
2. Pressione < ou > para selecionar  (Configuração de Jogo), e pressione o **botão MENU** para entrar.
3. Pressione < ou > para selecionar submenu, e pressione o **botão MENU** para entrar.
4. Pressione < ou > para ajustar.
5. Pressione o **botão AUTO** para sair.

	Game Mode (Modo de Jogo)	FPS	Para jogar jogos de FPS (Atiradores primeira pessoa). Melhora os detalhes do nível de preto do tema escuro.
		RTS	Para jogar RTS (Estratégia em Tempo Real). Melhora a qualidade da imagem.
		Racing (Corrida)	Para jogar jogos de Corrida, Fornece tempo de resposta mais rápido e saturação de cor elevada.
		Gamer 1 (Jogador 1)	Configurações de preferências do usuário salvas como Jogador 1.
		Gamer 2 (Jogador 2)	Configurações de preferências do usuário salvas como Jogador 2.
		Gamer 3 (Jogador 3)	Configurações de preferências do usuário salvas como Jogador 3.
		Off (Desligar)	Sem otimização por jogo de imagem inteligente
	Shadow Control (Controle de sombra)	0-100	Controle de sombra padrão é 50, então o usuário final pode ajustar de 50 a 100 ou 0 para aumentar o contraste para imagem clara. 1. Se a imagem for muito escura para ser visto o detalhe de forma clara, ajuste de 50 a 100 para imagem clara. 2. Se a imagem for muito branca para ser visto o detalhe de forma clara, ajuste de 50 a 0 para imagem clara
	Low input Lag (Atraso de entrada baixa)	On (Liga) / Off (Desligar)	Desligue buffer de quadros para diminuir a latência de entrada
	Game Color (Cor de Jogo)	0-20	Cor de Jogo fornecerá 0-20 níveis para ajustar a saturação para obter melhor imagem
	LowBlue Mode (Pouca Luz Azul)	Multimedia (Multimídia)	Diminua a onda de luz azul, controlando a temperatura de cor
		Internet (Internet)	
		Office (Escritório)	
		Reading (Leitura)	
	Overdrive	Off (Desligar)	Ajustar o tempo de resposta. (Boost can only enable in Freesync off mode)
		Weak (Fraco)	
Medium (Médio)			
Strong (Forte)			
Boost (Aumento) (Motion picture response time 1ms)			
Off (Desligar)			





	Freesync	On (Liga) / Off (Desligar)	Adjust the Freesync.
	Cont.Quadro	Desligar/ Direita-Acima / Direita-Baixo / Esquerda-Baixo / Esquerda-Acima	Display vertical scanning frequency.
	MBR	0-20	MBR (Motion Blur Reduction) will provide 0 – 20 levels for adjusting visible motion blur.

**Note:**

Boost or MBR must be above 75Hz refresh rate to start.

## Extra





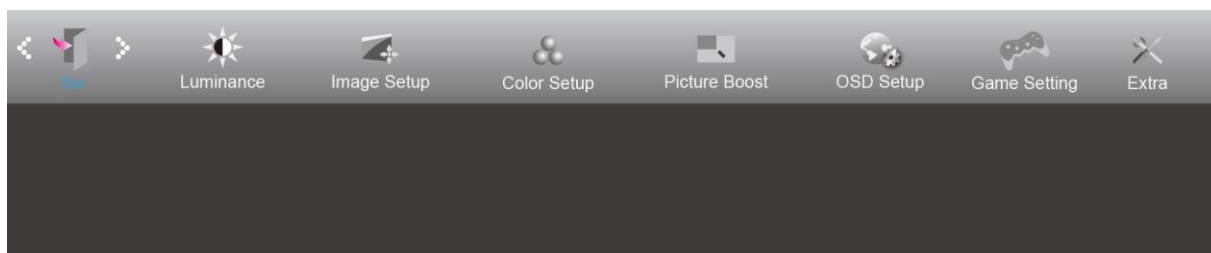

1. Pressione  **MENU** para exibir o menu.
2. Pressione < ou > para selecionar  (Extra), e pressione  **MENU** para entrar.
3. Pressione < ou > para selecionar submenu.
4. Pressione < ou > para ajustar.
5. Pressione  **AUTO** para sair.

	Input Select (Seleção de Entrada)	Auto/D-SUB/HDMI1/HDMI2/DP	Selecione para o sinal de entrada
	Auto Config. (Configuração Automática)	Yes (Sim)/No (Não)	Ajuste automático da imagem como padrão.
	Off Timer (Temporizador)	0-24 horas	Selecione hora para desligar DC.
	Image Ratio (Proporção da imagem)	Largura	Selecione proporção de imagem para exibição.
		4:3	
		1:1	
		17" (4:3)	
		19" (4:3)	
		19" (5:4) (27G2/27G2U)	
		19"W (16:10)	
21.5"W (16:9)			
22"W (16:10) (27G2/27G2U)			
23"W (16:9)			
23.6"W (16:9) (27G2/27G2U)			
24"W (16:9) (27G2/27G2U)			
DDC/CI	Yes (Sim)/No (Não)	Ligar ou desligar o Suporte DDC/CI.	
Reset (Reiniciar)	Yes (Sim)/No (Não)	Reiniciar o menu para o padrão.	

## Exit (Sair)



1. Pressione  **MENU** para exibir o menu.
2. Pressione **< ou >** para selecionar  (Exit) (Sair), e pressione  **MENU** para entrar.
3. Pressione  **AUTO** para sair.

## Indicador de LED

Status	Cor do LED
Modo Energia total	Branco
Economia de Energia	Laranja

---

# Driver

## G-Menu



Bem-vindo ao software "G-Menu" da AOC. O G-Menu facilita a ajustar a sua configuração de tela do monitor utilizando menus na tela, em vez de o botão OSD no monitor. Para concluir a instalação, siga o guia de instalação.

### Nota:

Características não são disponíveis para todos os modelos.

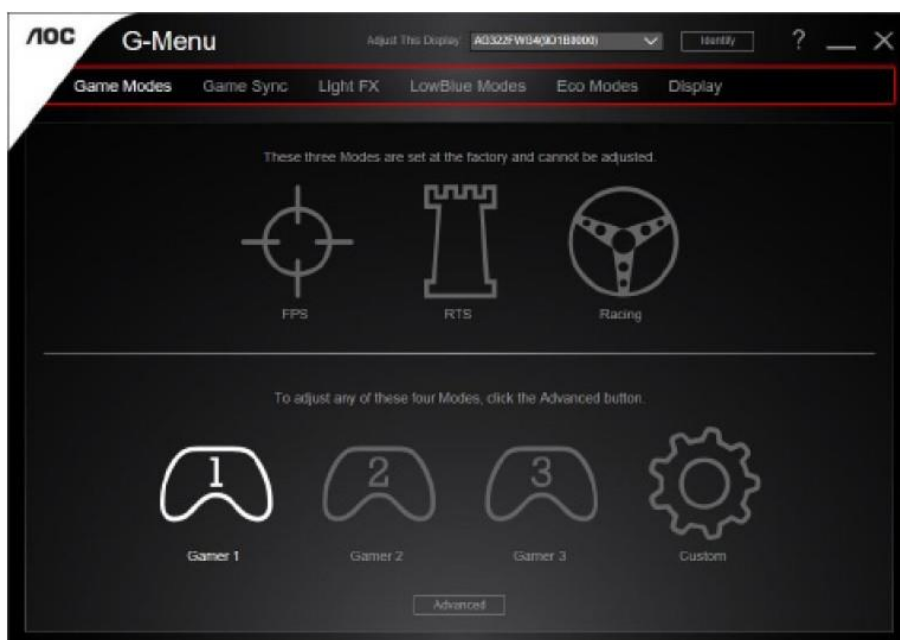



## e-Saver



Bem-vindo a usar o software de gerenciamento de energia de monitor da AOC e-Saver! O e-Saver da AOC possui funções inteligentes para desligamento de seus monitores, permite que o monitor desligue oportunamente quando a unidade de PC está em qualquer estado (On (ligado), Off (desligado), Sleep (em suspensão) ou Screen Saver (proteção de tela)), o tempo de desligamento real depende de suas preferências (veja exemplo abaixo). Por favor, clique em "driver/e-Saver/setup.exe" para iniciar a instalação do software de e-Saver, siga o assistente de instalação para concluir a instalação do software.

Em cada um dos quatro status de PC, você pode escolher o tempo desejado (em minutos) no menu suspenso para desligar o monitor automaticamente. O exemplo a seguir ilustra:

- 1) O monitor nunca será desligado quando o PC está ligado.
- 2) O monitor desligará automaticamente 5 minutos após o PC ser desligado.
- 3) O monitor irá desligar automaticamente após 10 minutos do PC entrar em modo repouso/stand-by.
- 4) O monitor desligará automaticamente 20 minutos após o protetor de tela ser exibido.

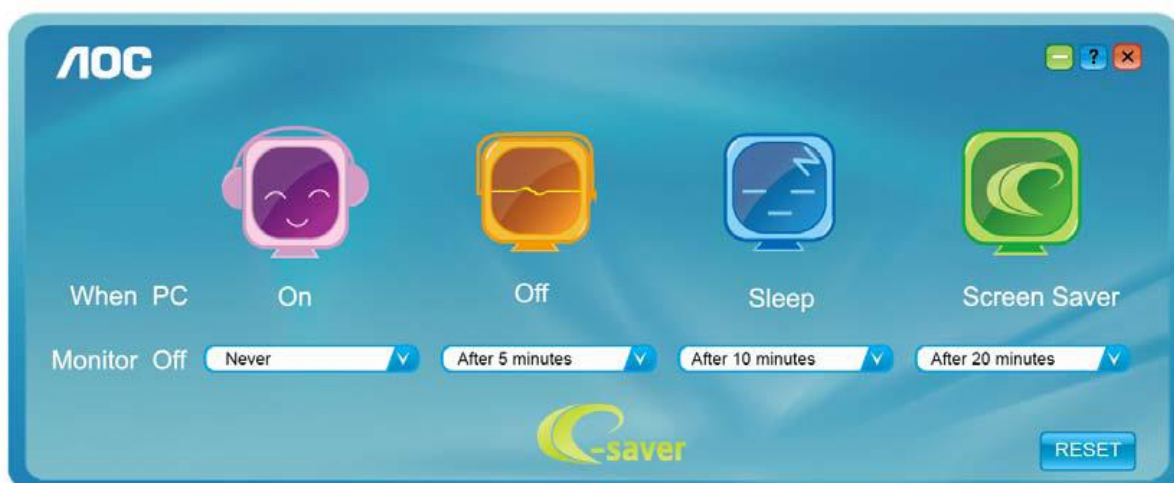

Você pode clicar em "RESET" (Reiniciar) para definir o e-Saver para suas configurações padrão como abaixo.

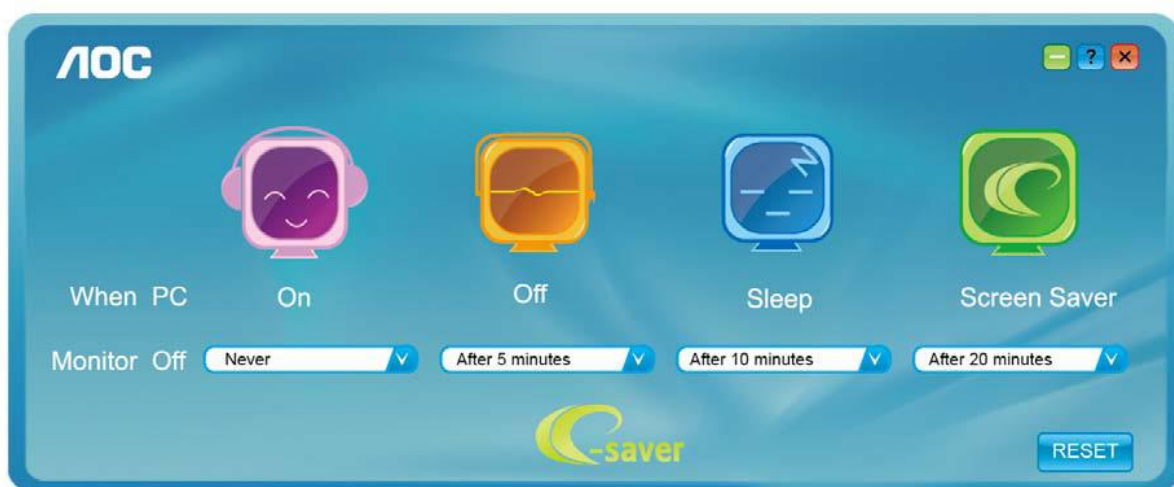

---

## Screen+



Bem-vindo ao software "Screen+" da AOC. O software Screen+ é uma ferramenta de divisão de tela de desktop, que divide a área de trabalho em diferentes painéis, e cada painel exibe uma janela diferente. Você só precisa arrastar a janela para um painel correspondente quando você quiser acessá-lo. Ele suporta a exibição de vários monitores para tornar a tarefa mais fácil. Por favor, siga o software de instalação para instalá-lo.

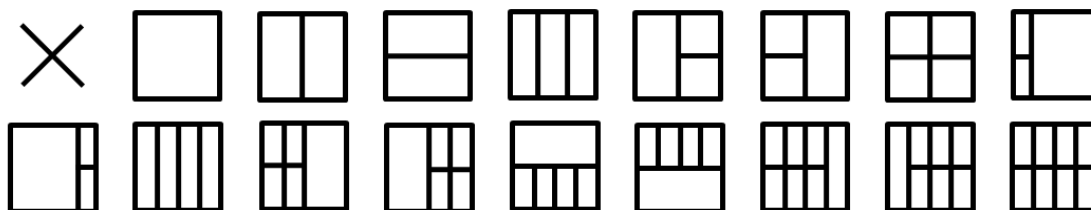

# Resolução de problemas

Problema e Pergunta	Possível solução
<b>LED de energia não está aceso</b>	Verifique se o botão de energia está ligado e o cabo de energia está devidamente conectado a uma tomada elétrica aterrada e ao monitor.
<b>Não há imagens na tela</b>	<ul style="list-style-type: none"><li>● O cabo de energia está corretamente ligado? Verifique a conexão do cabo de energia e o fornecimento de energia.</li><li>● O cabo está conectado corretamente? (Ligado utilizando o cabo D-sub) Verifique a conexão do cabo DB-15. (Ligado utilizando o cabo DVI) Verifique a conexão do cabo DVI. (Ligado utilizando o cabo HDMI) Verifique a conexão do cabo HDMI. (Ligado utilizando o cabo DP) Verifique a conexão do cabo DP. * A entrada DVI/HDMI/DP não está disponível em todos os modelos.</li><li>● Se a energia estiver ligada, reinicie o computador para ver a tela inicial (a tela de início de sessão), que pode ser vista. Se a tela inicial (a tela de início de sessão) aparecer, inicie o computador no modo aplicável (modo de segurança para o Windows 7/8/10) e altere a frequência da placa de vídeo. (Consulte a configuração de resolução ideal) Se a tela inicial (a tela de início de sessão) não aparecer, contate o Centro de Assistência ou o seu representante.</li><li>● Consegue ver "Entrada não suportada" na tela? Você pode ver esta mensagem quando o sinal da placa gráfica excede a frequência e resolução máximas que o monitor suporta corretamente. Ajuste a frequência e a resolução máxima que o monitor suporta corretamente.</li><li>● Verifique se os drivers AOC do monitor estão instalados.</li></ul>
<b>A imagem está distorcida e tem problema de fantasmas e sombreamento</b>	Ajuste os controles de contraste e brilho. Pressione para ajustar automaticamente. Certifique-se de que você não está usando um cabo de extensão ou um comutador. Recomendamos ligar o monitor diretamente no conector de saída da placa de vídeo na parte de trás.
<b>A imagem pula, pisca ou tem padrão de onda</b>	Mova dispositivos elétricos que podem causar interferência elétrica o mais longe possível do monitor. Use o máximo de taxa de atualização que seu monitor é capaz na resolução que você está usando.

<p><b>Monitor não saí do modo Ativo desligado"</b></p>	<p>O interruptor de energia do computador deve estar na posição Ligado. A placa de vídeo do computador deve estar devidamente encaixada em seu slot. Verifique se o cabo de vídeo do monitor está conectado corretamente ao computador. Verifique o cabo de vídeo do monitor e certifique-se de que nenhum pino está dobrado. Verifique se o seu computador está operacional pressionando o CAPS LOCK no teclado enquanto observa o LED de CAPS LOCK. O LED deve acender ou apagar depois de pressionar a tecla CAPS LOCK.</p>
<p><b>Falta uma das cores primárias (vermelho, verde, ou azul)</b></p>	<p>Verifique o cabo de vídeo do monitor e certifique-se de que nenhum pino está danificado. Verifique se o cabo de vídeo do monitor está conectado corretamente ao computador.</p>
<p><b>A imagem da tela não está devidamente centrada ou redimensionada</b></p>	<p>Ajuste Posição H e Posição V ou pressione a tecla de atalho (AUTO).</p>
<p><b>A imagem tem defeitos de cores (o branco não parece branco)</b></p>	<p>Ajuste a cor RGB ou selecione a temperatura de cor desejada.</p>
<p><b>Distúrbios horizontais ou verticais na tela</b></p>	<p>Use o modo desligar do Windows 7/8/10 para ajustar o CLOCK e a FASE. Pressione para ajustar automaticamente.</p>

# Especificação

## Especificação Geral

Painel	Nome de modelo	24G2/24G2U	
	Sistema de acionamento	LCD TFT colorido	
	Tamanho da imagem visível	60.5 cm diagonal	
	Espaçamento de pixel	0,2745 (H)mm x 0,2745 (V)mm	
	Vídeo	Interface analógica R, G, B e interface HDMI e interface DP	
	Sinc. separada	H/V TTL	
Outros	Alcance de varredura horizontal	30~160KHz	
	Tamanho de varredura horizontal (Máximo)	527.04 mm	
	Alcance de varredura vertical	48-144Hz	
	Tamanho de varredura vertical (Máximo)	296.46 mm	
	Melhor resolução predefinida	1920x1080@60Hz	
	Max resolução	1920x1080@60Hz(D-SUB) 1920x1080@144Hz(HDMI、DP)	
	Plug & Play	VESA DDC2B/CI	
	Fonte de Energia	100-240V~,50/60Hz	
	Consumo de energia	Típico(Brilho = 90,defina Contraste = 50)	21W
		(Brilho = 100,defina Contraste = 100)	≤30W
economia de energia		≤0,3W	
Características físicas	Tipo de conector	D-Sub, HDMI, DP, saída de fone de ouvido, Entrada de linha(24G2U), USB(24G2U)	
	Tipo do cabo de sinal	Removível	
Ambiental	Temperatura:	Operacional	0° a 40°C
		Não operacional	-25° a 55°C
	Umidade :	Operacional	10% a 85% (não-condensação)
		Não operacional	5% a 93% (não-condensação)
	Altitude:	Operacional	0~ 5000m (0~ 16404 pés)
		Não operacional	0~ 12192m (0~ 40000 pés )

Painel	Nome de modelo	27G2/27G2U		
	Sistema de acionamento	LCD TFT colorido		
	Tamanho da imagem visível	68,6 cm diagonal		
	Espaçamento de pixel	0,3114 (H)mm x 0,3114 (V)mm		
	Vídeo	Interface analógica R, G, B e interface HDMI e interface DP		
	Sinc. separada	H/V TTL		
Outros	Alcance de varredura horizontal	30~160KHz		
	Tamanho de varredura horizontal (Máximo)	597,888mm		
	Alcance de varredura vertical	48-144Hz		
	Tamanho de varredura vertical (Máximo)	336,312mm		
	Melhor resolução predefinida	1920x1080@60Hz		
	Max resolução	1920x1080@60Hz(D-SUB) 1920x1080@144Hz(HDMI、DP)		
	Plug & Play	VESA DDC2B/CI		
	Fonte de Energia	100-240V~,50/60Hz		
	Consumo de energia	Típico(Brilho = 90,defina Contraste = 50)	28W	
		Máx.(Brilho = 100,defina Contraste = 100)	≤36W	
economia de energia		≤0,3W		
Características físicas	Tipo de conector	D-Sub, HDMI, DP, saída de fone de ouvido, Entrada de linha((24G2U/27G2U ), USB((24G2U/27G2U )		
	Tipo do cabo de sinal	Removível		
Ambiental	Temperatura:	Operacional	0° a 40°C	
		Não operacional	-25° a 55°C	
	Umidade :	Operacional	10% a 85% (não-condensação)	
		Não operacional	5% a 93% (não-condensação)	
	Altitude:	Operacional	0~ 5000m (0~ 16404 pés)	
		Não operacional	0~ 12192m (0~ 40000 pés )	

---

## Modos de exibição predefinidos

Standard (Padrão)	Resolução	Frequência H (kHz)	Frequência V (Hz)
VGA	640x480@60Hz	31.469	59.94
VGA	640x480@67Hz	35	66.667
VGA	640x480@72Hz	37.861	72.809
VGA	640x480@75Hz	37.5	75
VGA	640x480@100Hz	51.08	99.769
VGA	640x480@120Hz	61.91	119.518
DOS MODE	720x400@70Hz	31.469	70.087
DOS MODE	720x480@60Hz	29.855	59.710
SD	720x576@50Hz	31.25	50
SVGA	800x600@56Hz	35.156	56.25
SVGA	800x600@60Hz	37.879	60.317
SVGA	800x600@72Hz	48.077	72.188
SVGA	800x600@75Hz	46.875	75
SVGA	800x600@100Hz	63.684	99.662
SVGA	800x600@120Hz	76.302	119.97
SVGA	832x624@75Hz	49.725	74.551
XGA	1024x768@60Hz	48.363	60.004
XGA	1024x768@70Hz	56.476	70.069
XGA	1024x768@75Hz	60.023	75.029
XGA	1024x768@100Hz	81.577	99.972
XGA	1024x768@120Hz	97.551	119.989
WXGA+	1440x900@60Hz	55.935	59.887
SXGA	1280x1024@60Hz	63.981	60.02
SXGA	1280x1024@75Hz	79.975	75.025
HD	1280x720@50HZ	37.071	49.827
HD	1280x720@60HZ	45	60
HD	1280x1080@60Hz	67.173	59.976
Full HD	1920x1080@60Hz	67.5	60
Full HD	1920x1080@100Hz	113.21	99.93
Full HD	1920x1080@120Hz	137.26	119.982
Full HD	1920x1080@144Hz	158.1	144

## Atribuições dos Pinos

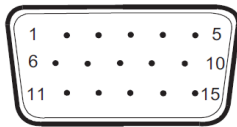

**Cabo de sinal de monitor colorido 15 pinos**

Pino Nº	Nome do Sinal	Pino Nº	Nome do Sinal
1	Vídeo-Vermelho	9	+5V
2	Vídeo-Verde	10	Aterramento
3	Vídeo-Azul	11	N.C.
4	N.C.	12	DDC-Serial de dados
5	Detectar Cabo	13	H-sync
6	GND-R	14	V-sync
7	GND-G	15	DDC-Serial clock
8	GND-B		

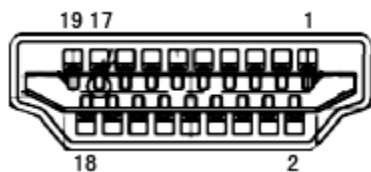

**Cabo de sinal de monitor colorido 19 pinos**

Pino Nº	Nome do Sinal	Pino Nº	Nome do Sinal
1	TMDS Data 2+	11	TMDS Clock Blindado
2	TMDS Data 2 Blindado	12	TMDS Clock
3	TMDS Data 2	13	CEC
4	TMDS Data 1+	14	Reservado (N.C. no dispositivo)
5	TMDS Data 1 Blindado	15	SCL
6	TMDS Data 1	16	SDA
7	TMDS Data 0+	17	DDC/CEC terra
8	TMDS Data 0 Blindado	18	Energia +5 V
9	TMDS Data 0	19	Deteccção de Hot Plug
10	TMDS Clock +		



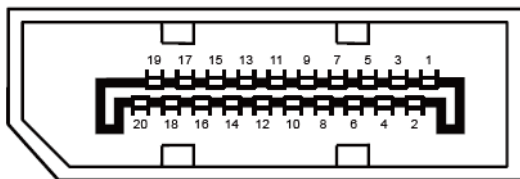

**Cabo de sinal de monitor colorido 20 pinos**

<b>Pino Nº</b>	<b>Nome do Sinal</b>	<b>Pino Nº</b>	<b>Nome do Sinal</b>
1	ML_Lane 3 (n)	11	TERRA
2	TERRA	12	ML_Lane 0 (p)
3	ML_Lane 3 (p)	13	CONFIG1
4	ML_Lane 2 (n)	14	CONFIG2
5	TERRA	15	AUX_CH (p)
6	ML_Lane 2 (p)	16	TERRA
7	ML_Lane 1 (n)	17	AUX_CH(n)
8	TERRA	18	Detecção de Hot Plug
9	ML_Lane 1 (p)	19	Retornar DP_PWR
10	ML_Lane 0 (n)	20	DP_PWR

---

# Plug and Play

## Recurso Plug & Play DDC2B

Este monitor está equipado com capacidades VESA DDC2B de acordo com a norma VESA DDC. Ele permite ao monitor informar o sistema anfitrião da sua identidade e, dependendo do nível de DDC usado, comunicar informações adicionais sobre suas capacidades de exibição.

O DDC2B é um canal bidirecional de dados baseado no protocolo I2C. O host pode solicitar informações EDID sobre o canal DDC2B.