



Guia do usuário

© Copyright 2018 HP Development Company, L.P.

HDMI, o logotipo HDMI e High-Definition Multimedia Interface são marcas comerciais ou marcas registradas da HDMI Licensing LLC.

As informações aqui contidas estão sujeitas a alteração sem aviso prévio. As únicas garantias para produtos e serviços HP são as estabelecidas nas declarações de garantia expressa que acompanham tais produtos e serviços. Nada aqui contido deve ser interpretado como constituindo uma garantia adicional. A HP não poderá ser responsabilizada por erros técnicos ou editoriais ou omissões aqui contidas.

Aviso do produto





Este guia descreve os recursos comuns à maioria dos modelos. Alguns recursos podem não estar disponíveis em seu produto. Para acessar o guia do usuário mais recentes, visite <http://www.hp.com/support>, e siga as instruções para encontrar o seu produto. Em seguida, selecione **Guia do usuário**.

Primeira Edição: Janeiro de 2018

Número de peça do documento: L16682-201

Sobre este guia

Este guia fornece informações sobre recursos de monitor, configuração do monitor e especificações técnicas.

-
-  **AVISO!** Indica uma situação perigosa, que, se não evitada, **pode** resultar em morte ou ferimentos graves.
 -  **CUIDADO:** Indica uma situação perigosa que, se não for evitada, **pode** resultar em lesões leves ou moderadas.
 -  **NOTA:** Contém informações adicionais para enfatizar ou suplementar pontos importantes do texto principal.
 -  **DICA:** Fornece dicas úteis para completar uma tarefa.
-

Índice

1	Introdução	1
	Informações de segurança importantes	1
	Características do produto e componentes	2
	Funcionalidades	2
	Componentes traseiros	3
	Controle do painel frontal	4
	Configurando o monitor	5
	Instalando o suporte do monitor	5
	Conectando os Cabos	5
	Ajustando o monitor	6
	Ligando o monitor	7
	HP Watermark e Política de Retenção da imagem	8
	Instalação de um cabo de segurança	8
2	Usando o Monitor	9
	Baixando os drivers do monitor	9
	Usando os Menu de Instruções Na Tela (OSD)	9
	Atribuindo teclas de Função	10
	Ajuste para o Modo de Luz azul fraca	10
	Utilizando Modo Suspensão automática	10

3	Suporte e solução de problemas	11
	Resolução de problemas de comuns	11
	Usando a função de auto-ajustamento (entrada analógica)	12
	Optimizar desempenho de imagem (entrada analógica)	13
	Bloqueios de botão	14
	Suporte ao Produto	14
	Preparando-se para chamar a assistência técnica	14
	Localizando o número de série e do produto número	15
4	Manter o monitor	16
	Orientações para manutenção	16
	Limpando o monitor	16
	Envio do monitor	16
A	Especificações técnicas	17
	Resolução do monitor predefinida	17
	Entrar nos modos do usuário	18
	Recurso de economia de energia	18
B	Acessibilidade	19
	Tecnologias de assistência suportadas	19
	Contatar suporte	19

1 Introdução

Informações de segurança importantes

Um cabo AC está incluído com o monitor. Se outro cabo for utilizado, utilize apenas uma fonte de alimentação e conexão adequadas para esse monitor. Para obter informações sobre o cabo de alimentação a utilizar com o monitor, consulte o *Avisos sobre o produto* fornecida no seu kit de documentação.

⚠ AVISO! Para reduzir o risco de choque elétrico ou danos ao equipamento:

- Conecte o cabo de alimentação em uma tomada AC que seja facilmente acessível em todos os momentos.
- Desligue a alimentação do produto desconectando o cabo de alimentação da tomada elétrica.
- Se fornecida com uma ficha de 3 pinos no cabo de alimentação, ligar o cabo a uma tomada de terra (ligada à terra) de 3 pinos. Não desative o pino de terra do cabo de potência, por exemplo, por ligação de um adaptador de dois pinos. A tomada de aterramento é um importante recurso de segurança.

Para sua segurança, não coloque nada sobre os cabos os fios de alimentação. Arrume-os de forma que ninguém possa acidentalmente pisar ou tropeçar neles.

Para reduzir o risco de lesões graves, leia o *Guia de Segurança e Conforto*. Ele descreve a estação de trabalho adequada, instalação, postura e hábitos de saúde e trabalho para usuários de computador, e fornece informações importantes sobre segurança elétrica e mecânica. Este guia está localizado na web em <http://www.hp.com/ergo>.

⚠ CUIDADO: Para a proteção do monitor, assim como o computador, conecte todos os cabos de alimentação do computador e seus dispositivos periféricos (como um monitor, impressora, scanner) a algum tipo de dispositivo de proteção contra surtos, como um filtro de linha ou no-break (UPS). Nem todos os filtros de linha fornecem proteção contra surtos; os filtros de linha devem ser especificamente identificados como tendo essa capacidade. Use um filtros de linha cujo fabricante ofereça Política de Substituição por Danos assim você pode substituir o equipamento se a proteção falhar.

Use o móvel de tamanho e projeto adequados para suportar seu monitor LCD HP.

⚠ AVISO! Monitores de LCD estejam situados inadequadamente sobre penteadeiras, estantes de livros, prateleiras, mesas, alto-falantes, armários ou carrinhos podem tombar e causar ferimentos.

Cuidado deve ser tomado ao rotear todos os fios e cabos conectados ao monitor de LCD de modo que ele não possa ser puxado, agarrado ou tropeçado.

Certifique-se que a amperagem total dos produtos ligados à tomada não excede a classificação de corrente da tomada elétrica e que a amperagem total dos produtos ligados ao cabo não exceda a classificação do cabo de alimentação. Verifique a etiqueta de energia para determinar a amperagem (AMPS ou A) para cada dispositivo.

Instale o monitor perto de uma tomada que pode ser alcançada facilmente. Desconecte o monitor, segurando firmemente o conector e puxando-o da tomada. Nunca desconecte o monitor puxando o cabo.

Não deixe o monitor cair ou coloque-o sobre uma superfície instável.

📝 NOTA: Este produto é adequado para fins de entretenimento. Considere a possibilidade de colocar o monitor num ambiente controlado para evitar a interferência do entorno superfícies leves e brilhantes que podem causar reflexões perturbadoras da tela luminosa.

Características do produto e componentes

Funcionalidades

O monitor inclui as seguintes características:

- 46,99 cm (18,5 polegadas) na diagonal da área de imagem do tela com 1366 x 768 resolução, além do suporte de tela cheia para resoluções inferiores; inclui Escala personalizada para o tamanho máximo de imagem, preservando a relação de aspecto original
- Painel antibrilho com luz de fundo de LED
- Capacidade de inclinação
- Entrada de vídeo VGA
- Capacidade Plug and Play se suportada pelo seu sistema operacional
- Provisão de encaixe do cabo de segurança na parte traseira do monitor para o cabo de segurança opcional
- Ajustes de instruções na tela (OSD) em diversos idiomas para facilidade de configuração e otimização da tela
- Recurso de economia de energia para satisfazer necessidades de consumo de energia reduzido



NOTA: Para informações sobre regulamentação e segurança, consulte os *Avisos do produto* fornecidos no seu kit de documentação. Para acessar as guias mais recentes do usuário ou manuais para o seu produto, e as últimas versões de programas e drivers HP, acesse <http://www.hp.com/support> e siga as instruções para encontrar o seu produto.

Componentes traseiros

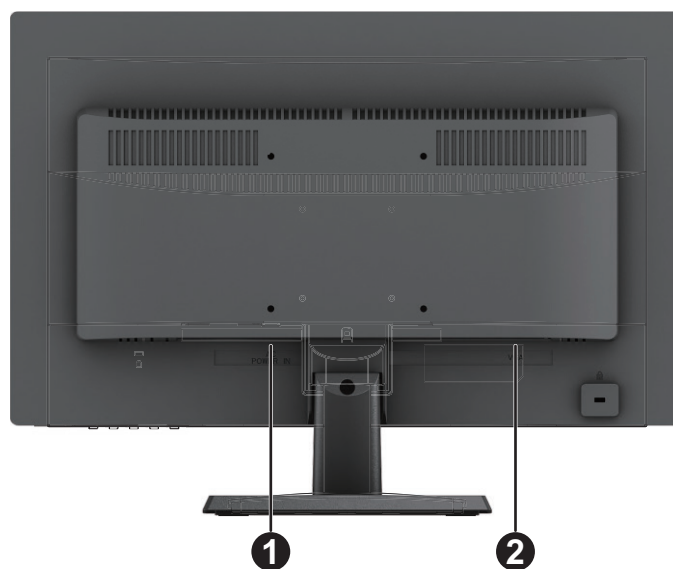

Componente		Função
1	Conector de alimentação	Conecte o cabo de energia ao monitor
2	Conector VGA	Conecta o cabo VGA ao monitor

Controle do painel frontal



Controle	Função
1 Menu/OK	Abre o menu OSD ou seleciona itens no menu OSD.
2 Informação / Minus	Informação: Se o menu OSD estiver inativo, pressione para mostrar informações Monitor de OSD. Minus : Se o menu OSD está ligado, pressione para navegar para trás através do menu OSD e diminui os níveis de ajuste.
3 Modos de Visualização / Plus	Modos de Visualização: Se o menu OSD estiver inativo, pressione para ativar o Modos de visualização para escolher as configurações de vídeo diferentes. Plus : Se o menu OSD estiver ligado, pressione para navegar para a frente através do menu OSD e aumentar os níveis de ajuste.
4 Auto Ajuste / Sair	Auto Ajuste : Pressione para ajustar a qualidade da imagem da tela. Sair : Se o menu OSD estiver ligado, pressione para salvar as alterações feitas e sair do menu OSD.
5 Alimentação	Liga ou desliga o monitor.



NOTA: Botões 2 a 4 pode ser atribuir função diferente por usuário.

NOTA: Para ver um simulador do menu OSD, visite a biblioteca de mídia dos Serviços de Auto Reparo do Cliente HP em <http://www.hp.com/go/sml>.

Configurando o monitor

Instalando o suporte do monitor

⚠ CUIDADO: Não toque na superfície do painel de LCD. Pressão no painel pode causar a não-uniformidade de cor ou desorientação dos cristais líquidos. Se isso ocorrer, a tela não irá recuperar a sua condição normal.

1. Coloque o monitor com a face para baixo em uma superfície plana e limpa.
2. Insira a elevação do suporte (1) no monitor, e em seguida insira a base (2) no suporte.
3. O suporte e base são bem instalados quando há um clique.

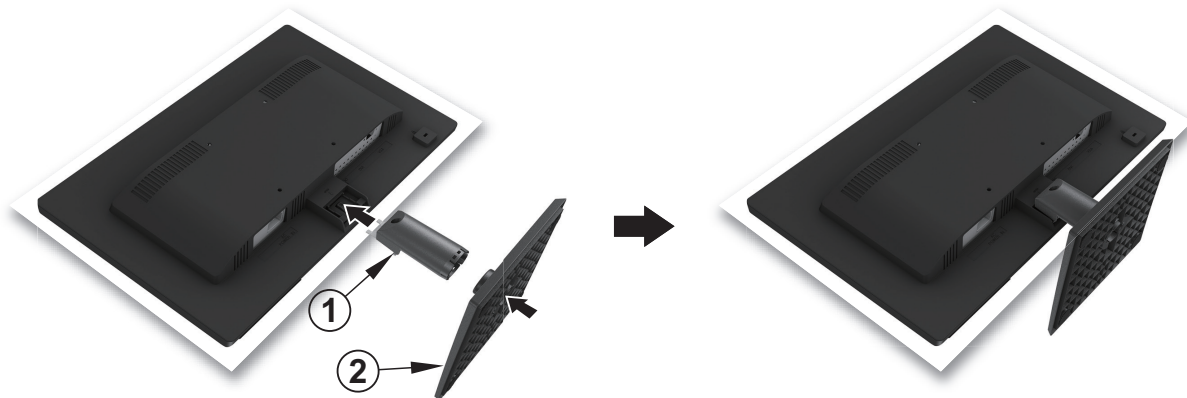

Conectando os Cabos

📝 NOTA: Os navios do monitor com select cabos. Nem todos os cabos apresentados nesta secção são fornecidos com o monitor.

1. Coloque o monitor em um local adequado e bem ventilado perto do computador.
2. Conecte uma extremidade do cabo VGA ao conector VGA na parte de trás do computador, e a outra extremidade ao conector VGA no monitor.



3. Conecte uma extremidade do cabo de energia ao monitor e a outra extremidade a uma tomada elétrica devidamente aterrada.

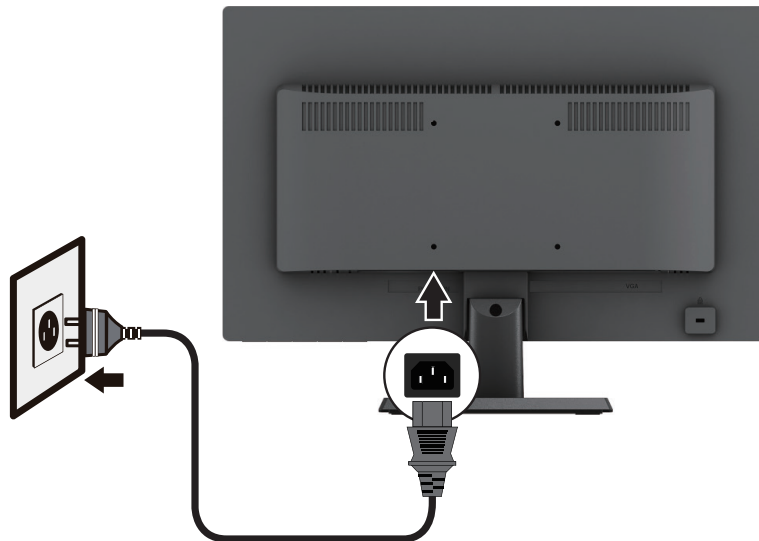

⚠ AVISO! Para reduzir o risco de choque elétrico ou danos ao equipamento:

Não desative o plugue de aterramento do cabo de alimentação. A tomada de aterramento é um importante recurso de segurança.

Conecte o cabo de alimentação em uma tomada aterrada (fio terra) que seja facilmente acessível em todos os momentos.

Desligue a alimentação do produto desconectando o cabo de alimentação da tomada elétrica.

Para sua segurança, não coloque nada sobre os cabos ou fios de alimentação. Arrume-os de forma que ninguém possa acidentalmente pisar ou tropeçar neles. Não puxe um cabo ou fio. Quando desconectar o cabo da tomada elétrica AC, segure o cabo pelo plugue.

Ajustando o monitor

Incline a cabeça de exibição para a frente ou para trás para configurá-lo para um nível ocular confortável.



Ligando o monitor

1. Pressione o botão Liga/desliga no computador para ligá-lo.
2. Pressione o botão Liga/desliga na parte inferior do monitor para ligá-lo.



⚠ CUIDADO: Danos de imagem queimada pode ocorrer em monitores que exibem a mesma imagem estática no tela durante 12 ou mais horas consecutivas de não utilização. Para evitar danos de retenção de imagem na tela do monitor, você deve sempre ativar um aplicativo protetor de tela ou desligar o monitor quando não estiver em uso por um período prolongado de tempo. Retenção de imagem é uma condição que pode ocorrer em todas as telas de LCD. Uma imagem retida não é coberta pela garantia HP.

📝 NOTA: Se pressionar o botão Liga/desliga não tem nenhum efeito, o recurso de bloqueio de botão de alimentação pode ser habilitado. Para desativar esse recurso, pressione e mantenha pressionado o botão de alimentação do monitor durante 10 segundos.

📝 NOTA: Você pode desativar o LED de energia no menu OSD. Pressione o botão Menu na parte inferior do monitor e em seguida, selecione **Controlo de energia > LED de energia > Desligado**.

HP Watermark e Política de Retenção da imagem

Os modelos ADS do monitor são projetados com ADS tecnologia de exibição (Mudar Super Dimension Avançado) que proporciona ângulos de visão ultra-larga e avançada qualidade de imagem. ADS monitores são adequados para uma ampla variedade de aplicações avançadas de qualidade de imagem. Esta tecnologia de painel, no entanto, não é adequado para aplicações que exibem imagens estáticas, estacionários ou fixos por longos períodos de tempo sem a utilização de proteções de tela. Estes tipos de aplicações podem incluir câmaras de vigilância, jogos de vídeo, logotipos de marketing e modelos que são exibidos na tela por um período prolongado de tempo. As imagens estáticas podem causar danos a retenção de imagem que poderia ser semelhante a manchas ou marcas d'água na tela do monitor.

Monitores em utilização durante 24 horas por dia, que resultam em danos imagem de retenção não são cobertas pela garantia HP. Para evitar danos a retenção de imagem, sempre desligar o monitor quando não estiver em uso ou usar a configuração de gerenciamento de energia, se suportada pelo seu sistema, para desligar o monitor quando o sistema estiver ocioso.

Instalação de um cabo de segurança

Você pode proteger o monitor em um objeto fixo com uma trava de cabo opcional disponível da HP.



2 Usando o Monitor

Baixando os drivers do monitor

Para baixar a versão mais recente de arquivos .INF e .ICM do site de suporte da HP.

1. Visite <http://www.hp.com/support>.
2. Selecione **Obter software e drivers**.
3. Siga as instruções da tela para fazer download do software.

Usando os Menu de Instruções Na Tela (OSD)

Utilize o menu na tela (OSD) para ajustar a imagem da tela do monitor com base em suas preferências. Você pode acessar e fazer ajustes no menu OSD utilizando os botões no painel frontal do monitor.

Para acessar o menu OSD e fazer os ajustes, faça o seguinte:

1. Se o monitor não está ligado ainda, pressione o botão Liga/Desliga para ligar o monitor.
2. Para acessar o menu OSD, pressione um dos botões de função no lado inferior do painel frontal do monitor para ativar os botões e, em seguida, pressione o botão Menu para abrir o OSD.
3. Use os três botões de Função para navegar, selecionar e ajustar as opções do menu. As identificações dos botões são variáveis dependendo do menu ou submenu que está ativo.

A tabela a seguir mostra as seleções de menu no menu OSD.

Menu Principal	Descrição
Brilho	Ajusta o nível de brilho da tela.
Contraste	Ajusta o contraste da tela.
Controle de cores	Seleciona e ajusta a cor da tela.
Controle de imagem	Ajusta a imagem na tela.
Controle de energia	Ajusta as configurações de economia de energia.
Controle do menu	Ajusta a exibição na tela (OSD) e controles do botão de Função.
Gerenciamento	Ativa/desativa o suporte DDC/CI, ajusta as configurações de áudio e retorna todas as configurações do menu OSD às configurações padrão de fábrica.
Idioma	Seleciona o idioma no qual o menu OSD é exibido. O padrão de fábrica é inglês.
Informação	Exibe informações importantes sobre o monitor.
Sair	Sai da tela do menu OSD.

Atribuindo teclas de Função

Você pode mudar os botões de Função de seus valores padrão para que quando os botões sejam ativados você possa acessar rapidamente itens de menu comumente usados.

Para atribuir os botões de Função:

1. Pressione um dos três botões de função para ativar os botões e pressione o botão **Menu** para abrir o menu OSD.
2. No menu OSD, selecione **Controlo do menu > Atribuir botões** e, em seguida, selecione uma das opções disponíveis para o botão que você deseja atribuir.

 **NOTA:** Você só pode atribuir os três botões de Função. Você não pode reatribuir o **botão Menu** ou o **botão Liga/Desliga**.

Ajuste para o Modo de Luz azul fraca

Diminuir o azul luminoso do visor reduz a exposição à luz azul para os olhos. O monitor fornece uma configuração para reduzir a saída de luz azul e criar uma imagem mais relaxante e menos estimulante ao conteúdo de leitura na tela. Para realizar estes ajustes,

- Pressione o botão **Menu** selecione **Controlo de cores > Modos de Visualização > Luz azul fraca**.

Pressione o botão de marca de seleção (ok) para Salvar e Retornar.

 **NOTA:** Para reduzir o risco de lesões graves, leia o *Guia de Segurança e Conforto* fornecido com o seu guia do usuário. Ele descreve a configuração de estação de trabalho adequada, postura, saúde e hábitos de trabalho para os usuários de computador. O *Guia de Segurança e Conforto* também fornece informações de segurança elétricas e mecânicas importantes. Este *Guia de Segurança e Conforto* está localizado na web em <http://www.hp.com/ergo>.

Utilizando Modo Suspensão automática

O monitor suporta uma opção de menu OSD (Exibição da tela) chamada **Modo Suspensão automática** que permite habilitar ou desabilitar um estado de redução de energia para o monitor. Quando Modo Suspensão automática é ativado (ativado por padrão), o monitor entrará em um estado de energia reduzida quando em modo de baixo consumo de energia de sinal do PC host (ausência de sinal horizontal ou de sincronização vertical).

Depois de entrar neste estado de energia reduzida (modo hibernação), a tela do monitor fica em branco, a luz é desligada e o LED de indicador de energia acende em âmbar. O monitor consome menos de 0,5 W de potência neste estado de energia reduzida. O monitor sairá do modo de hibernação quando o PC host envia um sinal para o monitor (por exemplo, se você ativar o mouse ou o teclado).

Você pode desativar Modo Suspensão automática no OSD. Pressione um dos quatro botões de função no lado inferior do painel frontal para ativar os botões e, em seguida, pressione o botão Menu para abrir o OSD. No menu OSD selecione **Controlo de energia > Modo Suspensão automática > Desligado**.

3 Suporte e solução de problemas

Resolução de problemas de comuns

A tabela a seguir apresenta eventuais problemas, a possível causa de cada problema e as soluções recomendadas.

Problema	Causa Possível	Solução
A tela está em branco ou o vídeo está piscando.	Cabo de alimentação está desconectado.	Conecta o cabo de alimentação
	Monitor está desligado.	Pressione o botão Liga/desliga. NOTA: Se pressionar o botão Liga/Desliga não tiver efeito, pressione e mantenha pressionado o botão Liga/Desliga por 10 segundos para desabilitar o recurso de bloqueio do botão Liga/Desliga.
	Cabo de vídeo está conectado de forma inadequada.	Conecte o cabo de vídeo apropriadamente. Consulte Conectando os cabos na página 6 para obter mais informações.
	Sistema está em modo de hibernação.	Pressione qualquer tecla no teclado ou mova o mouse para sair do modo de hibernação.
Imagem aparece borrada, indistinta ou muito escura.	Brilho é muito baixo.	Abra o menu OSD e selecione Brilho para ajustar a escala de brilho conforme necessário.
Verificar Cabo de Vídeo é exibido na tela.	Cabo de vídeo do monitor está desligado.	Conecte o cabo de sinal de vídeo adequado entre o computador e o monitor. Certifique-se de que o computador está desligado enquanto você conectar o cabo de vídeo.
Entrada de Sinal Fora da Faixa é exibido na tela.	Resolução de vídeo e/ou taxa de atualização são maiores do que o monitor suporta.	Altere as configurações para uma configuração suportada. Ver Resoluções de tela presentes na página 17 para obter mais informações.
O monitor é desligado mas não parece entrar em modo de hibernação.	O controle de economia de energia do monitor está desabilitado.	Abra o menu OSD e selecione Controle de energia > Modo Suspensão automática e defina Suspensão automática para Ativado .
Bloqueio de OSD é exibido.	A função de Bloqueio de OSD do monitor é ativada.	Pressione e mantenha pressionado o botão Menu no painel frontal para 10 segundos para desabilitar função de Bloqueio do Menu OSD.
Bloqueio do Botão Liga/Desliga é exibido.	A função de Bloqueio do Botão Liga/Desliga é ativada.	Pressione e mantenha pressionado o botão Liga/Desliga no painel frontal para 10 segundos para desabilitar função de Bloqueio do Botão Liga/Desliga.

Usando a função de auto-ajustamento (entrada analógica)

Quando você configurar o monitor, realizar um reset de fábrica do computador, ou alterar a resolução do monitor, o recurso de ajuste automático engata automaticamente e tenta otimizar sua tela para você.

Você também pode otimizar o desempenho de tela para o VGA (analógico) de entrada a qualquer momento usando o botão de auto no monitor (consulte o guia de usuário do seu modelo para o nome do botão específico) e a utilidade de software em www.hp.com/support.

Este procedimento pode corrigir as condições de qualidade de imagem a seguir:

- foco difusa ou pouco claras
- Fantasmas, listras ou sombreamento efeitos
- Barras verticais claras
- Linhas de rolagem horizontal finas
- Uma imagem descentralizada

Para usar o recurso de ajuste automático:

1. Deixe o monitor aquecer por 20 minutos antes de ajustar.
2. Pressione o botão Menu e selecione **Controle de Imagem > Ajuste Automático** do menu do OSD. Se o resultado não for satisfatório, continue com o procedimento.
3. Exibir o padrão de teste de configuração de regulação automática no seu tela.
 - Faça o download do teste de utilidade de auto-ajuste padrão de <http://www.hp.com/support>.
4. Pressione a tecla **ESC** ou qualquer outra tecla do teclado para sair do padrão de teste.

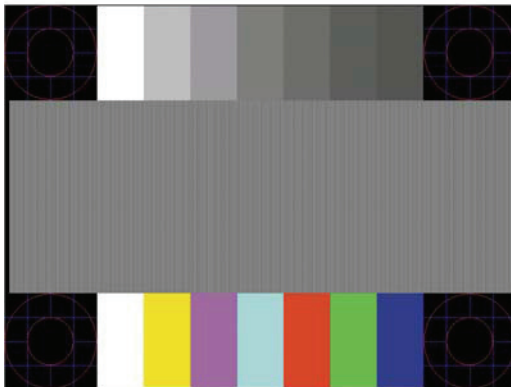

Optimizar desempenho de imagem (entrada analógica)

Dois controles no menu OSD podem ser ajustados para melhorar a qualidade da imagem analógica: Relógio e fase (disponível no menu OSD).

 **NOTA:** Você pode precisar instalar o monitor arquivos .INF e .ICM assinados digitalmente de www.hp.com/support no caso de erro de instalação.

O Relógio deve primeiro ser configurado corretamente desde as configurações de Fase dependem da definição Relógio principal. Use esses controles somente quando a função de ajuste automático não oferecer uma imagem satisfatória do monitor no modo analógico.

- **Relógio** — Aumenta/diminui o valor para minimizar qualquer barras verticais ou listras visíveis sobre o fundo de tela.
- **Fase** — Aumenta/diminui o valor para minimizar a cintilação ou embaçamento.

 **NOTA:** Ao usar os controles, você obterá os melhores resultados usando o utilitário de software autoajuste padrão fornecido em www.hp.com/support.

Ao ajustar os valores de Relógio e fase, se as imagens do monitor ficarem distorcidas, continue ajustando os valores até que desapareça a distorção. Para restaurar as configurações de fábrica, selecionar **Sim** do menu de **Redefinição de Fábrica** exibição na tela.

Para eliminar as barras verticais (Relógio):

1. Pressione o botão Menu na parte inferior do painel frontal para abrir o menu OSD e selecione **Controle de Imagem > Relógio e fase**.
2. Use os botões de função na parte inferior do painel frontal do monitor que exibe cima e para baixo ícones da seta para eliminar barras verticais. Pressione os botões devagar, para que você não perca o ponto de ajuste ideal.



3. Depois de ajustar o Relógio, se borrar, piscando, ou barras aparecer na tela, passe para ajustar a Fase.

Para remover cintilação ou borrar (Fase):

1. Pressione o botão Menu na parte inferior do painel frontal do monitor para abrir o menu OSD e selecione **Controle de Imagem > Relógio e fase**.
2. Pressione os botões de função na parte inferior do painel frontal do monitor que exibe cima e para baixo ícones da seta para eliminar cintilação ou borrar. Cintilação ou indefinição não pode ser eliminada, dependendo do cartão computador ou controlador gráfico instalado.



Para corrigir a posição da tela (posição horizontal ou vertical Position):

1. Pressione o botão Menu na parte inferior do painel frontal para abrir o menu OSD e selecione **Posição da imagem**.

2. Pressione os botões de função na parte inferior do painel frontal que exibir cima e para baixo ícones de seta para ajustar adequadamente a posição da imagem na área de visualização do monitor. A posição horizontal desloca a imagem para a esquerda ou para a direita; Posição Vertical desloca a imagem para cima e para baixo.

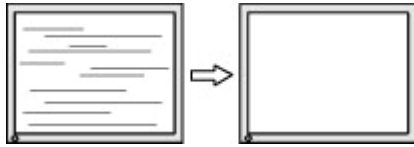

Bloqueios de botão

Mantendo pressionado o botão de alimentação ou o botão de menu durante dez segundos irá bloquear a funcionalidade desse botão. Você pode restaurar a funcionalidade, segurando o botão para baixo novamente por dez segundos. Esta funcionalidade só está disponível quando o monitor é ligado, exibindo um sinal ativo, e o OSD não está ativo.

Suporte ao Produto

Para obter informações adicionais sobre como utilizar o seu monitor, ir para <http://www.hp.com/support>. Selecione **Encontrar seu produto** e siga as direções na tela.

Aqui você pode:

- Bate-papo online com um técnico da HP



NOTA: Quando o suporte de bate-papo não está disponível em um determinado idioma, ele está disponível em Inglês.

- Localize um centro de serviços HP

Preparando-se para chamar a assistência técnica

Se você não pode resolver um problema usando as dicas de solução de problemas nesta seção, você pode ter que ligar para o suporte técnico. Tenha as seguintes informações disponíveis quando você telefona:

- Número de Modelo
- Número de série
- Data de compra na fatura
- Condições em que o problema ocorreu
- Mensagens de erro recebida
- Configuração do hardware
- Nome e versão do hardware e software que você está usando

Localizando o número de série e do produto número

O número de série e o número de produto estão localizados em uma etiqueta atrás do visor. Você pode precisar destes números quando entrar em contato com a HP sobre o modelo do seu monitor.

 **NOTA:** Pode ser necessário girar parcialmente a cabeça de exibição de ler o rótulo.



4 Manter o monitor

Orientações para manutenção

- Não retire a tampa ou tente reparar a unidade sozinho. Ajuste apenas os controles que estão descritos nas instruções de operação. Se o monitor não estiver funcionando corretamente ou foi derrubado ou danificado, entre em contato com um distribuidor, revendedor ou assistência técnica autorizada da HP.
- Use apenas uma fonte de alimentação e conexão adequadas a este monitor, conforme indicado na etiqueta/placa traseira do monitor.
- Desligar monitor quando não em uso. Você pode aumentar consideravelmente a expectativa de vida do monitor usando um programa de proteção de tela e desligando o monitor quando não estiver em uso.



NOTA: Uma imagem retida não é coberta pela garantia HP.

- As fendas e aberturas no gabinete são fornecidas para ventilação. Estas aberturas não devem estar bloqueadas ou cobertas. Nunca introduza objetos de qualquer tipo nas ranhuras do gabinete ou outras aberturas.
- Mantenha o monitor em uma área bem ventilada, longe de luz, calor ou umidade excessivos.
- Ao remover a base do monitor, você deve colocar o monitor virado para baixo em uma superfície macia para que ele não seja arranhado, danificado ou quebrado.

Limpendo o monitor

1. Desligue o monitor e desconecte a alimentação do computador desconectando o cabo de alimentação da tomada AC.
2. Pó do monitor limpando a tela e o gabinete com um pano antiestático macio e limpo.
3. Para situações de limpeza mais difíceis, utilizar uma mistura de 50/50 de água e álcool isopropílico.

⚠ CUIDADO: Borrife o limpador em um pano e usar o pano úmido para limpar suavemente a superfície da tela. Nunca borrife o limpador diretamente na superfície da tela. Pode correr atrás do painel e danificar os componentes eletrônicos.

⚠ CUIDADO: Não utilizar produtos de limpeza que contenham todos os materiais à base de petróleo, tais como benzeno, diluente, ou qualquer substância volátil para limpar o tela do monitor ou armário. Estes produtos químicos podem danificar o monitor.

Envio do monitor

Mantenha a embalagem original numa área de armazenamento. Você pode precisar dele mais tarde, se você mover ou transportar o monitor.

A Especificações técnicas

 **NOTA:** As especificações dos produtos fornecidos no guia do usuário pode ter alterado entre o momento da fabricação e entrega de seu produto.

Para as especificações mais recentes ou especificações adicionais sobre este produto, visite <http://www.hp.com/go/quickspecs/> e procurar o seu modelo de monitor específico para encontrar os QuickSpecs específicas do modelo.

Apresentação	46,99 cm tela largo	Tela ampla 18,5 polegadas
Tipo	TN	
Tamanho da Imagem Visível	46,99 cm diagonal	18,5 polegadas diagonal
Peso Máximo (descompactado)	2,3 kg	5,07 lb
Dimensões (inclui base)		
Altura	33,09 cm	13,03 polegadas
Espessura	16,93 cm	6,67 polegadas
Largura	44,24 cm	17,42 polegadas
Resolução Gráfica Máxima	1366 x 768	
Resolução Gráfica Ideal	1366 x 768	
Requisitos ambientais		
Temperatura Operacional	5 a 35° C	41 a 95° F
Temperatura de Armazenamento	-34 a 60° C	-29 a 140° F
Fonte de Alimentação	100–240 VCA @ 50/60 Hz	
terminal de entrada	Conector VGA	

Resolução do monitor predefinida

As resoluções de tela relacionadas abaixo são os modos mais utilizados e são definidas como padrão de fábrica. O monitor reconhece automaticamente vários modos de entrada de vídeo predefinidos que serão exibidos adequadamente e centralizados na tela.

Predefinir	Pixel FormatHorz	Freq Horz (kHz)	Freq Vert (Hz)
1	640 × 480	31,469	59,940
2	720 × 400	31,469	70,087
3	800 × 600	37,879	60,317
4	1024 × 768	48,363	60,004
5	1280 × 720	45,000	60,000
6	1280 × 800	49,702	59,810
7	1280 × 1024	63,981	60,020
8	1366 × 768	48,000	60,000

Entrar nos modos do usuário

O sinal de vídeo pode ocasionalmente para chamar um modo que não é pré-definido, se:

- Você não está usando um adaptador gráfico padrão.
- Você não está usando um modo predefinido.

Se isto ocorrer, pode ser necessário reajustar os parâmetros da tela do monitor usando a exibição na tela. Suas alterações podem ser feitas a qualquer ou a todos esses modos e guardado na memória. O monitor armazena automaticamente a nova configuração, e, em seguida, reconhece o novo modo exatamente como faz no modo predefinido. Além dos modos predefinidos de fábrica, há pelo menos 10 modos de usuário que podem ser inseridos e armazenados.

Recurso de economia de energia

Os monitores de suportar um estado de energia reduzida. O estado de consumo reduzido de energia irá ser efetuada se o monitor detecta a ausência de qualquer sinal de sincronização horizontal ou o sinal de sincronização vertical. Ao detectar a ausência desses sinais, a tela do monitor é apagada, a luz de fundo é desligada e a luz de energia é virada em âmbar. Quando o monitor está no estado de energia reduzida, o monitor vai utilizar 0,5 watts de potência. Há um breve período de aquecimento antes do monitor voltará ao seu modo de funcionamento normal.

Consulte a documentação do computador para obter instruções sobre como definir as funcionalidades de economia de energia (às vezes chamados recursos de gerenciamento de energia).



NOTA: O recurso de economia de energia acima só funciona quando o monitor está conectado a um computador com recursos de economia de energia.

Ao selecionar as configurações no utilitário de economia de energia do monitor, você também pode programar o monitor para entrar no estado de energia reduzida em um horário predeterminado. Quando o utilitário de economia de energia do monitor faz com que o monitor para entrar no estado de consumo reduzido de energia, a luz de energia pisca em âmbar.

B Acessibilidade

Designs HP, produz e comercializa produtos e serviços que podem ser usados por todos, incluindo as pessoas com deficiência, quer numa base independente ou com dispositivos auxiliares apropriados.

Tecnologias de assistência suportadas

Os produtos da HP suportam uma ampla variedade de tecnologias de assistência do sistema operacional e pode ser configurado para trabalhar com tecnologias de assistência adicionais. Use o recurso de pesquisa no seu dispositivo de origem que é ligado ao monitor de localizar mais informações sobre recursos de assistência.

 **NOTA:** Para obter informações adicionais sobre um produto de tecnologia assistiva particular, entre em contato com o suporte ao cliente para esse produto.

Contatar suporte

Estamos constantemente aperfeiçoar a acessibilidade dos nossos produtos e serviços e os comentários de boas-vindas dos usuários. Se você tiver um problema com um produto ou gostaria de nos dizer sobre recursos de acessibilidade que o ajudaram, por favor contacte-nos em (888) 259-5707, de segunda a sexta-feira, 06:00-21:00 Hora da Montanha. Se você é surdo ou com dificuldades de audição e usar TRS / VRS / WebCapTel, entre em contato conosco se você precisar de suporte técnico ou tem dúvidas de acessibilidade chamando (877) 656-7058, de segunda a sexta-feira, 06:00-21:00 Hora da Montanha.