

**SAMSUNG**

# Manual do Usuário

# Sumário

## Introdução

- 4 Layout e funções do dispositivo
- 10 Ligando e desligando o computador
- 12 Desbloqueando a tela
- 12 Windows

## Conceitos básicos

- 13 Teclado
- 15 Touchpad
- 18 LAN com fio
- 20 LAN sem fio
- 22 Bluetooth
- 24 Reconhecimento de impressões digitais (opcional)
- 27 Slot de cartão de memória
- 29 Monitor externo
- 31 Trava de segurança

## Aplicativos e recursos

- 32 Usar aplicativos
- 33 Samsung Account
- 34 Samsung Settings
- 35 Samsung Notes
- 36 Samsung Update
- 37 Samsung Flow
- 37 Samsung Studio
- 38 Samsung Gallery
- 39 Samsung Care+
- 40 Samsung Device Care
- 42 Samsung Pass
- 43 Bixby
- 44 Galaxy Book Smart Switch
- 45 Galaxy Book Experience
- 46 Online Support(S Service)

- 47 Screen Recorder
- 48 Second Screen
- 49 SmartThings
- 50 Quick Share
- 50 Quick Search

## Configurações e Atualização

- 51 Brilho da tela
- 53 Volume
- 54 BIOS (utilitário de configuração)
- 61 Bateria

## Solução de problemas

- 65 Samsung Recovery
- 70 Recurso de recuperação do Windows
- 70 P&R

## **Avisos de uso**

- 73 Precauções no uso do dispositivo
- 77 Dicas ergonômicas
- 81 Cuidados de segurança

## **Apêndice**

- 91 Especificações do produto
- 93 Informação de segurança importante
- 96 Peças de reposição e acessórios
- 99 Declarações de conformidade regulatória
- 103 Informação do símbolo WEEE

# Introdução

## Layout e funções do dispositivo



Deixar a tela inativa por longos períodos de tempo pode causar persistência da imagem (burn-in da tela) ou duplicação da imagem. Desligue a tela ou ative o protetor de tela ou o modo de economia de energia quando não estiver usando o computador.



- Recursos ou opções podem variar de acordo com o modelo.
- Os itens marcados como opcionais podem não ser fornecidos ou ser fornecidos em locais diferentes.
- Uma vez que parte do espaço no dispositivo de armazenamento é reservado para operações e recuperação de sistema, a capacidade disponível no dispositivo de armazenamento pode ser inferior à capacidade real.

## Visão frontal

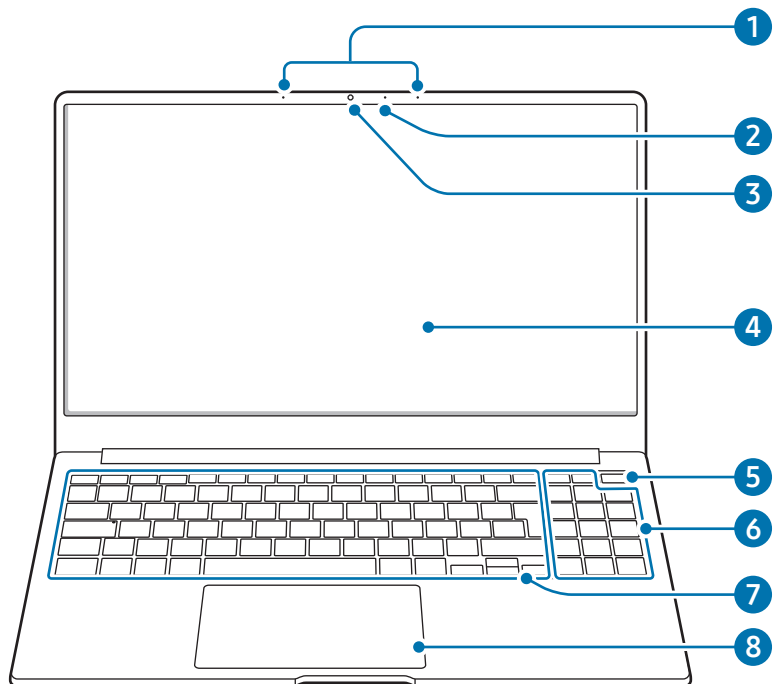

Número/Nome	Descrição
1 Microfone	<ul style="list-style-type: none"> <li>Você pode usar os recursos de gravação de voz ou chamada de vídeo por meio do microfone integrado.</li> </ul>
2 Luz indicadora de câmera	<ul style="list-style-type: none"> <li>Isso indica o status de operação da câmera.</li> </ul>
3 Câmera	<ul style="list-style-type: none"> <li>Usando essa câmera, você pode fotografar e gravar vídeos.</li> </ul>
4 Tela	<ul style="list-style-type: none"> <li>As imagens da tela são exibidas aqui.</li> </ul>
5 Botão liga/desliga e Sensor de reconhecimento de impressões digitais (opcional)	<ul style="list-style-type: none"> <li>Liga e desliga o computador.</li> <li>O sensor de reconhecimento de impressões digitais reconhece impressões digitais. Lê uma impressão digital para acessar o Windows, aplicativos e serviços.</li> </ul>
6 Teclado numérico	<ul style="list-style-type: none"> <li>Insere números.</li> </ul>
7 Teclado	<ul style="list-style-type: none"> <li>Insere texto ou controla as funções do computador.</li> </ul>
8 Touchpad	<ul style="list-style-type: none"> <li>Move o cursor e seleciona opções.</li> <li>Funciona como um mouse.</li> </ul>

## Visão pela direita

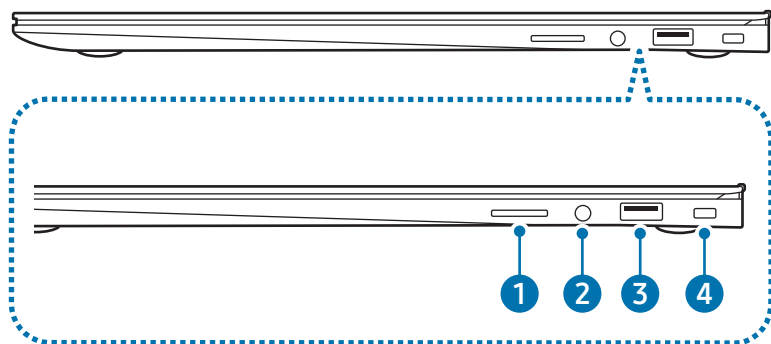

Número/Nome	Descrição
1 Slot de cartão de memória	<ul style="list-style-type: none"><li>Insira um cartão de memória no slot.</li></ul>
2 Conector de microfone/fones de ouvido	<ul style="list-style-type: none"><li>Conecte um microfone ou um fone de ouvido ao computador para ouvir áudio.</li></ul>
3 Porta USB 3.2	<ul style="list-style-type: none"><li>Conecte vários acessórios, como um mouse, uma câmera ou um teclado.</li></ul>
4 Trava de segurança	<ul style="list-style-type: none"><li>Coloque o seu computador em segurança, conectando um cadeado e um cabo com trava (opcional) nele.</li></ul>

## Visão pela esquerda

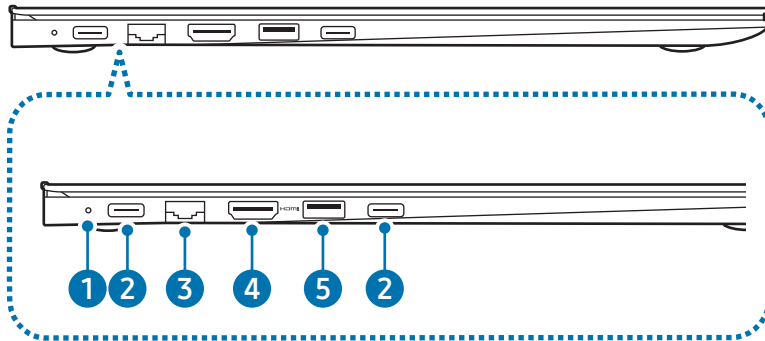

Número/Nome	Descrição
1 LED de status de operação	<ul style="list-style-type: none"> <li>Mostra o status de operação do computador.                             <ul style="list-style-type: none"> <li>- <b>Vermelho:</b> carregando</li> <li>- <b>Verde:</b> totalmente carregado</li> <li>- <b>Azul:</b> ligado</li> </ul> </li> </ul>
2 Porta USB Tipo C	<ul style="list-style-type: none"> <li>Conecte o adaptador fornecido para carregar o computador.</li> <li>Conecte e carregue um dispositivo USB Tipo C ou conecte a um monitor externo.</li> </ul>
3 Porta para LAN com fio	<ul style="list-style-type: none"> <li>Conecte o cabo Ethernet nessa porta.</li> </ul>
4 Porta HDMI <b>HDMI</b>	<ul style="list-style-type: none"> <li>Usado para conectar um cabo HDMI a um dispositivo externo.</li> </ul>
5 Porta USB 3.2	<ul style="list-style-type: none"> <li>Conecte vários dispositivos periféricos, como um mouse, uma câmera ou um teclado.</li> </ul>

## O recurso de carregamento da porta USB Tipo C

### Carregando o computador

Conecte uma fonte de energia externa (vendida separadamente) à porta USB Tipo C para usá-la como fonte adicional ou para carregar o computador.

Use uma fonte de energia externa (vendida separadamente) cujo nível de classificação seja maior do que 10 W (5 V, 2 A) e que dê suporte a USB Tipo C ou USB BC 1.2.

### Carregando um dispositivo USB Tipo C

Conecte e carregue seu dispositivo USB Tipo C conectando-o à porta USB Tipo C.



- O carregamento da bateria poderá levar mais tempo ao carregar um dispositivo conectado.
- O nível de carga da bateria poderá ser reduzido ao carregar um dispositivo conectado enquanto o computador estiver alimentado por bateria.
- O status de carga do dispositivo conectado não é exibido no computador.
- Esse recurso de carregamento pode não estar disponível em alguns dispositivos.



## Exibição inferior

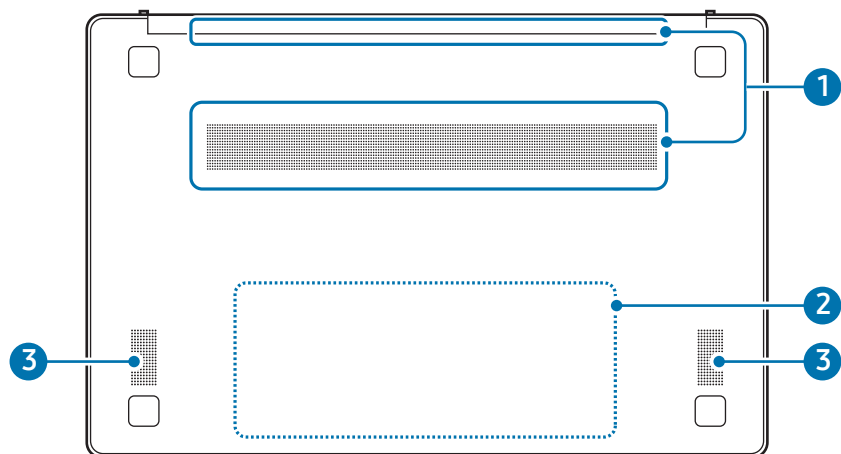

Número/Nome	Descrição
1 Ventilações	<ul style="list-style-type: none"> <li>Aspira o ar externo e elimina o calor gerado dentro do computador por meio das aberturas.</li> <li>Se as ventilações forem bloqueadas, o computador poderá superaquecer. Evite bloquear as ventilações, pois isso pode ser perigoso.</li> </ul>
2 Bateria interna	<ul style="list-style-type: none"> <li>Fornece energia ao computador quando não conectado a um adaptador.</li> <li>Para remover ou substituir a bateria interna, leve-a a uma assistência técnica Samsung. Esse serviço poderá ser cobrado.</li> </ul>
3 Alto-falante	<ul style="list-style-type: none"> <li>O som é emitido dos alto-falantes.</li> </ul>



Se a capa na parte inferior do dispositivo for substituída, o nome do modelo gravado a laser, o número de série e alguns logotipos não serão mais exibidos. Para obter mais informações, entre em contato com a assistência técnica Samsung.

## Ligando e desligando o computador

 Carregue a bateria totalmente com o adaptador fornecido antes de usar o computador **pela primeira vez**.

### Como ligar o computador

- 1 Antes de ligar o computador, verifique se a bateria está carregada e carregue-a se necessário.
- 2 Abra o painel da tela.

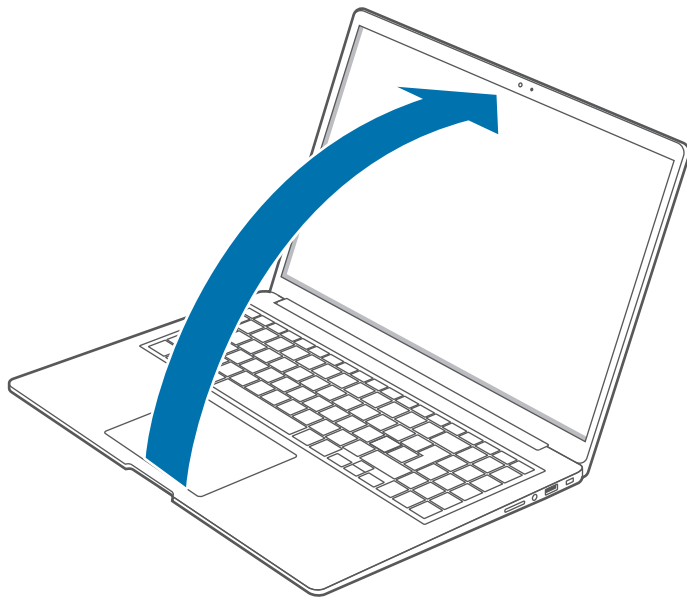

- 3 O computador liga automaticamente quando o painel da tela é aberto.  
Se o computador não ligar automaticamente, pressione o botão liga/desliga.

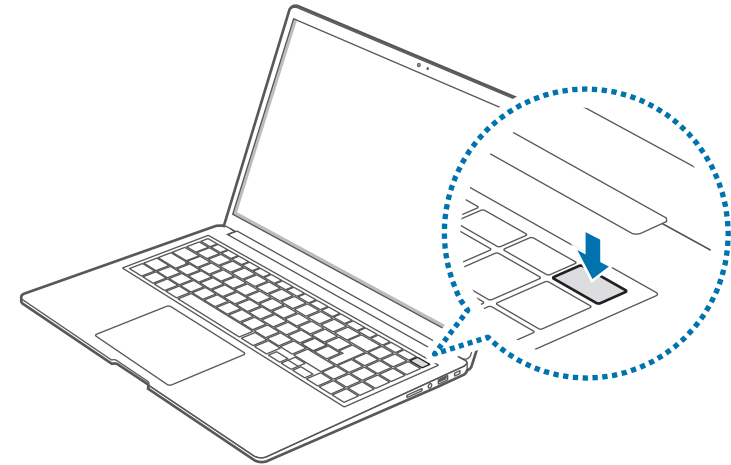

Defina o computador para não ligar automaticamente quando o painel da tela é aberto.

1. Selecione a tecla Iniciar () → **Todos os aplicativos** → **Samsung Settings**.
2. Selecione **Recursos avançados** e o botão **Inicialização automática** para desativá-lo.

## Sobre a Ativação Windows

Quando você ligar o computador pela primeira vez, a tela de ativação do Windows será exibida.

Siga os processos de ativação de acordo com as instruções na tela para usar o computador.

A data e a hora do computador podem estar incorretas quando ele é ligado pela primeira vez. O mesmo acontece quando a bateria é retirada por muito tempo ou descarrega-se por completo. Para definir a data e hora, acesse a barra de ferramentas da área de trabalho e clique com o botão direito na área da data e hora. Depois, selecione **Ajustar data e hora** e defina a data e a hora atuais.

## Como desligar o computador

- 1 Selecione a tecla Iniciar (■).
- 2 Selecione  → **Desligar**.

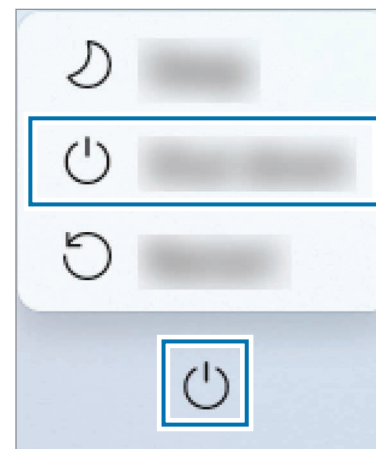

Salve todos os dados antes de desligar o computador.

## Desbloqueando a tela

Para desbloquear a tela, execute um dos seguintes procedimentos:

- **Mouse:** clique na tela de bloqueio.
- **Teclado:** pressione qualquer tecla.
- **Touchpad:** toque no touchpad.

Se a conta possuir uma senha, insira a senha para fazer login após desbloquear a tela.

## Windows

O Microsoft Windows é um sistema operacional usado para controlar um computador.



- Imagens e recursos disponíveis podem variar de acordo com o modelo e o sistema operacional.
- Esse manual foi desenvolvido para o Windows 11 e o conteúdo desta versão pode ser diferente de outras versões dependendo do sistema operacional.
- A imagem exibida na tela da área de trabalho pode diferir dependendo dos modelos e das versões do sistema operacional.

## Configurar as Configurações Windows

Você pode definir as configurações básicas do sistema, como instalar ou desinstalar aplicativos e gerenciar contas, nas Configurações do Windows.

Selecione a tecla Iniciar (☰) → **Configurações**.

Em seguida, selecione a opção que pretende alterar depois da tela de **Configurações** surgir.



Você também pode definir as configurações no Painel de controle, como em versões anteriores do sistema operacional. Selecione a tecla Iniciar (☰) → **Todos os aplicativos** → **Ferramentas do Windows** → **Painel de Controle**.

# Conceitos básicos

## Teclado

Insira texto ou acesse as funções do computador com o teclado.

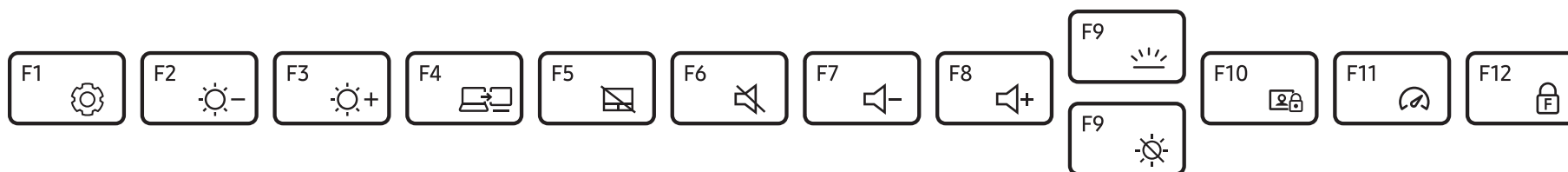

- Imagens e recursos disponíveis podem variar de acordo com o modelo e o sistema operacional.
- O layout do teclado pode variar de acordo com o país. As teclas de atalho serão essencialmente explicadas neste manual.

## Usando teclas de atalho

Para usar as teclas de atalho do teclado, execute um dos seguintes procedimentos:

- Mantenha a tecla **Fn** pressionada e pressione uma tecla de atalho.





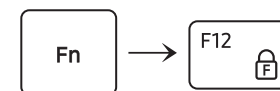









- Mantenha a tecla **Fn** pressionada e pressione a tecla **F12**. Quando o recurso Fn Lock acender, pressione uma tecla de atalho.



Quando o recurso Fn Lock estiver aceso, as teclas de atalho serão ativadas sem pressionar a tecla **Fn**.

## Funções das teclas de atalho

Tecla/Ícone	Descrição
F1 	<ul style="list-style-type: none"> <li>• <b>Samsung Settings:</b> abra o aplicativo <b>Samsung Settings</b>.</li> </ul>
F2 	<ul style="list-style-type: none"> <li>• <b>Controle do brilho da tela:</b> ajuste o brilho do visor.</li> </ul>
F3 	
F4 	<ul style="list-style-type: none"> <li>• <b>Tela/Monitor externo:</b> quando houver um dispositivo de vídeo externo conectado ao computador, alterne entre ele e a tela.</li> </ul>
F5 	<ul style="list-style-type: none"> <li>• <b>Touchpad:</b> ative ou desative o recurso do touchpad.</li> </ul>
F6 	<ul style="list-style-type: none"> <li>• <b>Mudo:</b> ativa ou desativa o áudio.</li> </ul>
F7 	<ul style="list-style-type: none"> <li>• <b>Controle de volume:</b> ajusta o nível de volume.</li> </ul>
F8 	

Tecla/Ícone	Descrição
F9 	<ul style="list-style-type: none"> <li>• <b>Luminosidade do teclado:</b> liga ou desliga a iluminação do teclado.</li> <li>• Liga e desliga a tela.</li> </ul>
	
F10 	<ul style="list-style-type: none"> <li>• <b>Bloquear câmera e microfone:</b> limita o uso da câmera e do microfone para impedir a gravação.</li> </ul>
F11 	<ul style="list-style-type: none"> <li>• <b>Modo de desempenho:</b> altere o modo de desempenho do sistema.</li> </ul>
F12 	<ul style="list-style-type: none"> <li>• <b>Fn Lock:</b> bloqueie a tecla <b>Fn</b> para que as teclas de atalho possam ser usadas sem pressionar a tecla <b>Fn</b>.</li> </ul>



Se as teclas de atalho não funcionarem corretamente, instale o aplicativo **Samsung Settings**.

## Touchpad

Use o touchpad para mover o cursor ou selecionar um item. Os botões esquerdo e direito do touchpad funcionam da mesma maneira que os botões esquerdo e direito de um mouse.



- Use o touchpad somente com os dedos. O touchpad não reconhecerá ações de outros objetos.
- Imagens e o layout do touchpad podem variar de acordo com o modelo.

## Funções básicas do touchpad

### Movendo

Para mover o cursor, mova um dedo no touchpad.

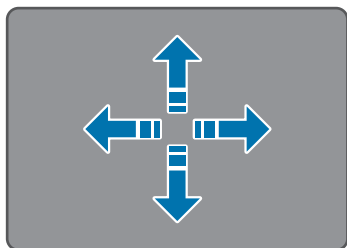

### Clicar

Toque no touchpad ou pressione o botão esquerdo do touchpad.

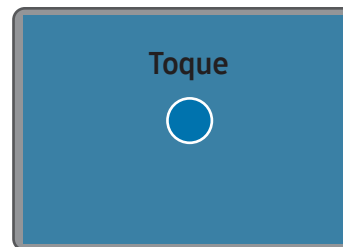

ou

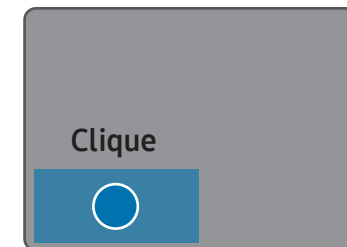

### Clicando duas vezes

Toque duas vezes no touchpad ou pressione o botão esquerdo do touchpad duas vezes.

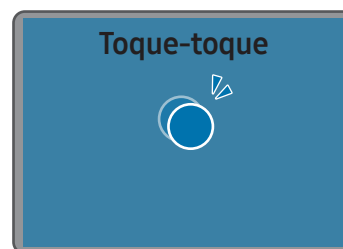

ou

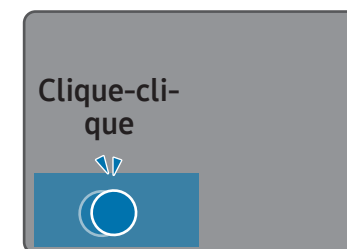

## Clicar com o botão direito

Pressione o touchpad com os dois dedos ao mesmo tempo ou pressione o botão direito do touchpad.

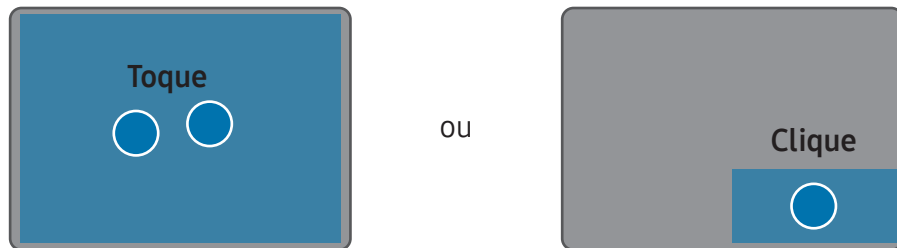

## Arrastando

Para mover um ícone ou um aplicativo para o local desejado, mantenha o item pressionado e, em seguida, arraste-o para a posição de destino com o botão esquerdo do touchpad pressionado.

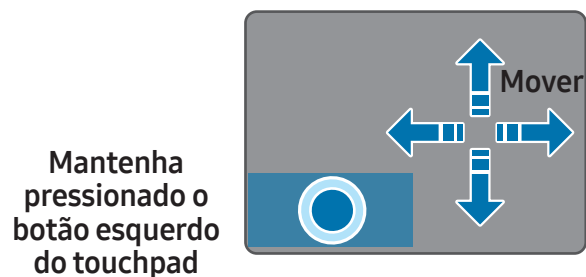

## Funções de gestos

### Deslizando

Para rolar para cima, baixo, esquerda ou direita para a localização desejada, deslize com dois dedos no touchpad.



### Pinçando

Para aumentar o zoom, afaste dois dedos no touchpad. Pince para reduzir.

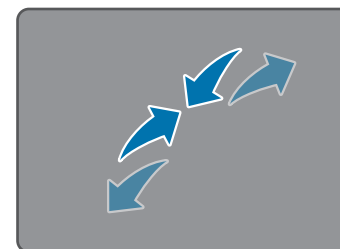



## Configurando gestos no touchpad

Configure os gestos no touchpad.

Selecione a tecla Iniciar (  ) → **Configurações** → **Bluetooth e dispositivos** → **Touchpad** e selecione as opções desejadas.



Algumas opções nas configurações do touchpad poderão não estar disponíveis dependendo do modelo.

## Bloqueio do touchpad

Mantenha a tecla **Fn** pressionada e pressione a tecla **F5** para bloquear o touchpad.



## LAN com fio

Para acessar a Internet em sua residência, configure uma conta com um provedor de serviços de Internet (ISP). Entre em contato com o ISP local.



- Alguns recursos ou procedimentos podem variar de acordo com o modelo.
- Estas descrições destinam-se ao Windows 11. Portanto, alguns dados e explicações podem ser diferentes de seu sistema operacional. Como os procedimentos para outros sistemas operacionais Windows são semelhantes, use o computador consultando estas descrições.

## LAN com fio

- 1 Conecte um cabo LAN à porta LAN do computador.
- 2 Selecione a tecla Iniciar (  ) → **Todos os aplicativos** → **Ferramentas do Windows** → **Painel de Controle**.
- 3 Selecione **Rede e Internet** → **Central de Rede e Compartilhamento** → **Alterar as configurações do adaptador**.

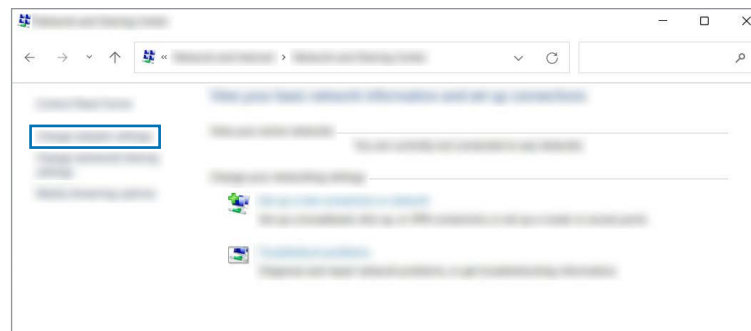

- 4 Clique com o botão direito **Ethernet** e selecione **Propriedades**.



O nome do dispositivo de LAN pode variar de acordo com o dispositivo de rede do computador.

- 5 Selecione **Protocolo IP Versão 4 (TCP/IPv4)** da lista abaixo. **Esta conexão utiliza os seguintes itens → Propriedades** dos itens.

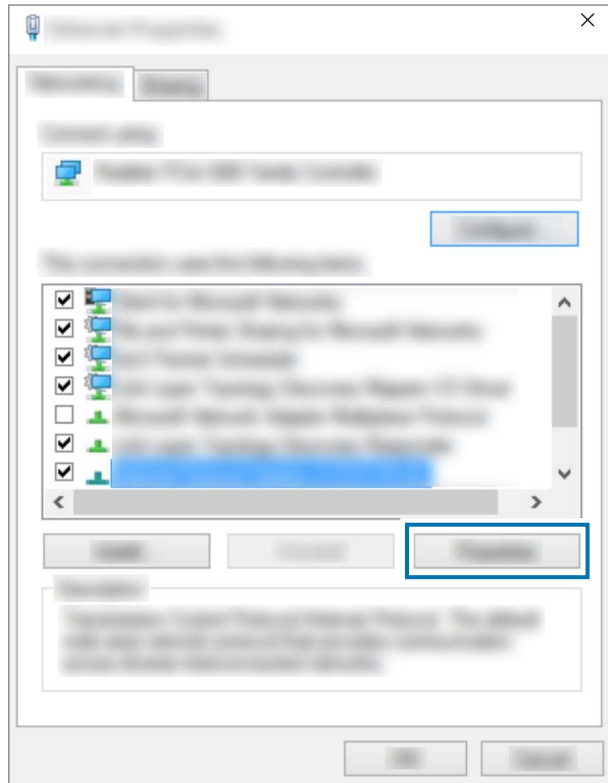

- 6 Configure as opções de IP.
- Ao usar DHCP, selecione **Obter um endereço IP automaticamente**.
  - Se não estiver usando DHCP, entre em contato com o administrador de rede para obter o endereço IP. Para usar um endereço IP estático, selecione **Usar o seguinte endereço IP** e defina o endereço IP manualmente.
- 7 Selecione **OK** para salvar as configurações.



- O nome do Componente de rede pode variar de acordo com o sistema operacional.
- Para adicionar um item de rede como um cliente, serviço ou protocolo, selecione **Instalar...** na lista de itens de rede.

## LAN sem fio

Conecte o computador a uma rede sem fio para usar a Internet.



Essas descrições destinam-se a modelos de computador com um dispositivo ou uma placa de LAN sem fio. Um dispositivo de LAN sem fio é opcional. As imagens neste manual podem ser diferentes do produto real de acordo com o modelo de dispositivo de LAN sem fio.

## Sobre ponto de acesso (AP)

Um ponto de acesso (AP) é um dispositivo de rede que liga LANs com e sem fio e corresponde a um hub sem fio em uma rede com fio. Vários dispositivos podem ser conectados a um AP.

## Conectando a uma rede Wi-Fi

- 1 Selecione os ícones de status na barra de ferramenta e selecione ➤ na opção **Wi-Fi**.

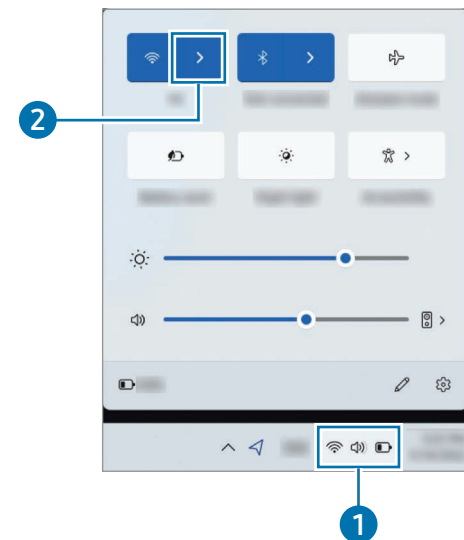

- 2 Selecione uma rede na lista de redes sem fio detectadas  
**Conectar automaticamente** → **Conectar**.

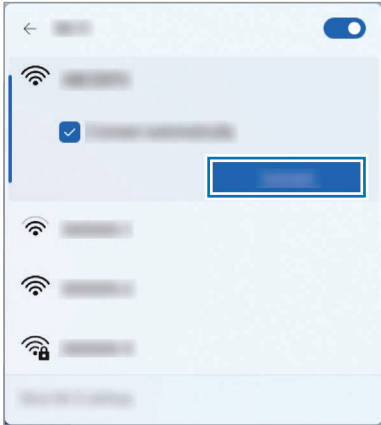

- 3 Insira uma senha, se necessário, e selecione **Avançar**.  
Uma vez que o computador tenha sido conectado a uma rede sem fio, ele tentará se conectar a ela automaticamente quando estiver disponível. Se for necessária uma senha de rede, contate o administrador do sistema.

## Desativando a função Wi-Fi

Quando você não estiver usando a função Wi-Fi, desligue-a para economizar energia da bateria.

Selecione os ícones de status na barra de ferramentas e selecione .

A função Wi-Fi está desativada.

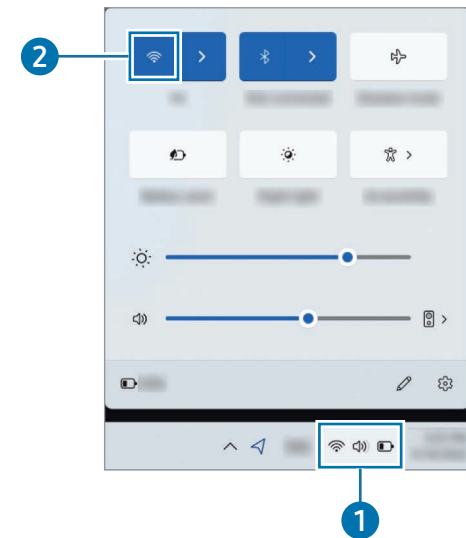

## Modo avião

Configure o computador para desativar todas as funções sem fio do seu computador. Você só pode usar serviços sem rede.

Para ativar o **Modo avião**, selecione os ícones de status na barra de tarefas e selecione .

## Bluetooth

Use Bluetooth para ouvir música, trocar dados ou arquivos de mídia com outros dispositivos habilitados para Bluetooth.



- A Samsung não é responsável pela perda, interceptação ou uso indevido de dados enviados ou recebidos via Bluetooth.
- Tenha sempre a certeza de compartilhar e receber dados com dispositivos confiáveis e devidamente protegidos. Se houver obstáculos entre os dispositivos, a distância de operação deve ser diminuída.
- Alguns dispositivos, especialmente os que não tiverem sido testados ou aprovados pela Bluetooth SIG, poderão não ser compatíveis com o seu dispositivo.
- Não use o recurso Bluetooth para fins ilegais (por exemplo, para piratear cópias de arquivos ou monitorar comunicações de forma ilegal para fins comerciais). A Samsung não é responsável pela repercussão do uso ilegal do recurso Bluetooth.

## Emparelhamento com outros dispositivos Bluetooth

- 1 Selecione os ícones de status na barra de tarefas para ter certeza de que o Bluetooth está ativado.

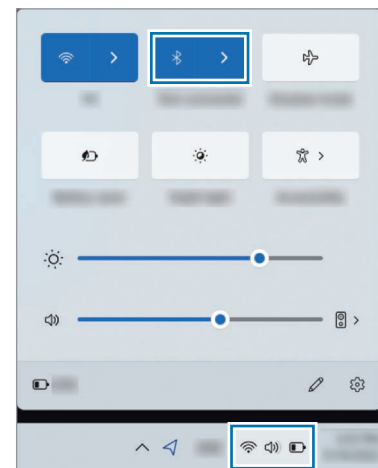

- 2 Selecione a tecla Iniciar (Windows) → **Configurações** → **Bluetooth e dispositivos** → **Adicionar dispositivo**.

- 3 Selecione **Bluetooth** para selecionar um dispositivo que você deseja adicionar e encerre o emparelhamento.

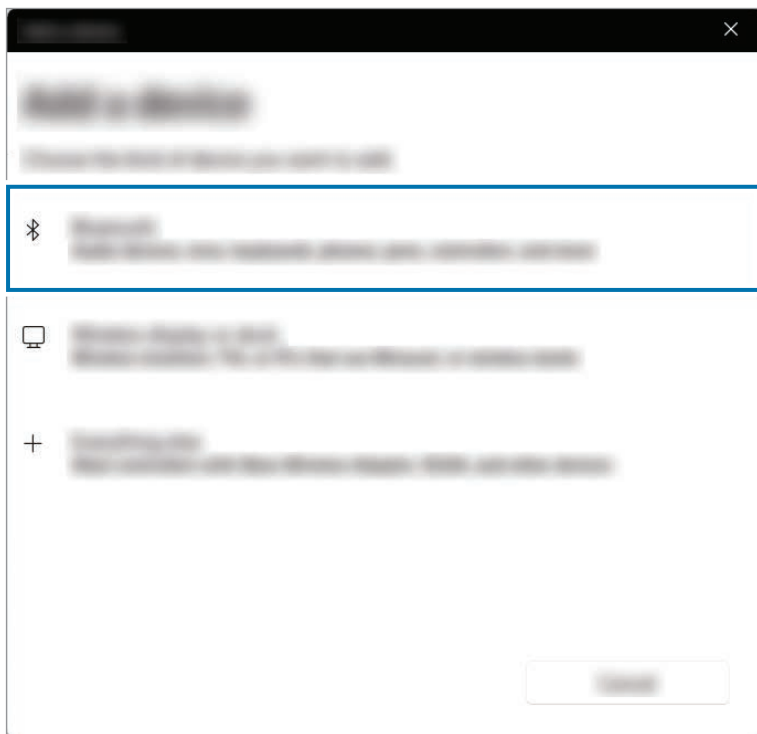

## Desemparelhamento dos dispositivos Bluetooth

- 1 Selecione a tecla Iniciar (Windows) → **Configurações** → **Bluetooth e dispositivos**.  
Seu computador exibirá os dispositivos emparelhados.
- 2 No dispositivo que você deseja desemparelhar de seu computador, selecione **•••** → **Remover dispositivo**.  
A conexão com o dispositivo Bluetooth será interrompida.

## Reconhecimento de impressões digitais (opcional)

Você pode acessar o Windows, aplicativos e serviços usando sua impressão digital.



Remova o adesivo do sensor de reconhecimento de impressões digitais antes de usá-lo.

### Registrando sua impressão digital

Primeiro, crie uma senha e um PIN para usar o recurso de escaneamento de impressões digitais.

1 Selecione a tecla Iniciar (☰) → **Configurações** → **Contas** → **Opções de entrada**.

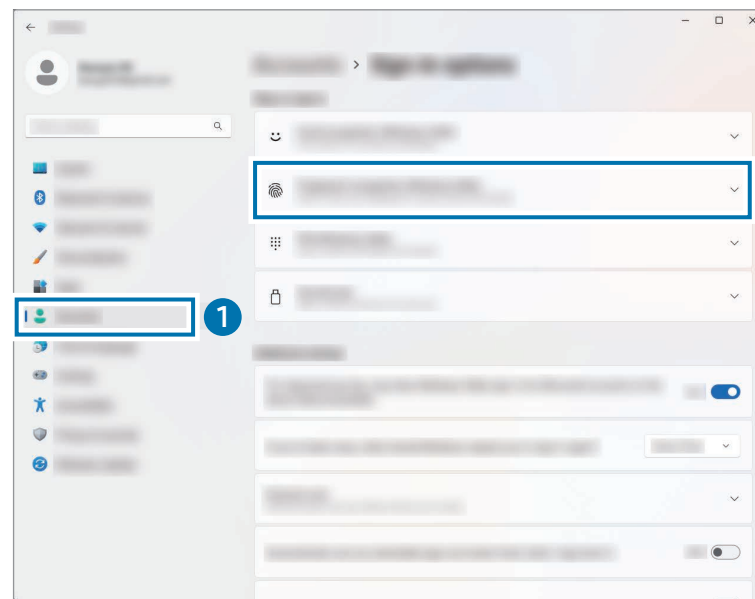

2 Para iniciar o registro da impressão digital, selecione **Reconhecimento de impressão digital (Windows Hello)** → **Configurar**.

3 Selecione **Começar agora** na janela de **Instalação do Windows Hello**.

4 Insira o PIN definido.



- 5 Levante e pouse seu dedo repetidamente no sensor de impressões digitais até que a configuração esteja concluída.



 A localização do sensor de reconhecimento de impressão digital pode variar de acordo com o modelo.

- 6 Registro da impressão digital concluído.  
Se deseja adicionar outra impressão digital, selecione **Adicionar um dedo**.

## Removendo a impressão digital

- 1 Selecione a tecla Iniciar (  ) → **Configurações** → **Contas** → **Opções de entrada**.
- 2 Selecione **Reconhecimento de impressão digital (Windows Hello)** → **Remover**.  
A impressão digital será removida.

## Desbloqueando a tela com a impressão digital

Você pode desbloquear a tela pousando sua digital no sensor de reconhecimento de impressões digitais.

Posicione seu dedo registrado no sensor de reconhecimento de impressões digitais.

A tela será desbloqueada se a impressão digital for escaneada corretamente.

## Para um melhor reconhecimento de impressões digitais

- Previna que o sensor de reconhecimento de impressões digitais seja arranhado ou danificado por objetos de metal, tais como moedas, chaves ou colares.
- Assegure-se de que o sensor de reconhecimento de impressões digitais e seus dedos estão limpos e secos.
- O sensor de reconhecimento de impressões digitais pode não reconhecer impressões digitais que estejam afetadas por rugas ou cicatrizes.
- O sensor de reconhecimento de impressões digitais pode não reconhecer impressões digitais em dedos pequenos ou finos.
- Se você dobrar seu dedo ou usar as pontas dos dedos, o sensor de reconhecimento de impressões digitais pode não reconhecer suas impressões digitais. Assegure-se de cobrir todo o sensor de reconhecimento de impressões digitais com seu dedo.
- Para melhorar o desempenho do reconhecimento, registre as impressões digitais dos dedos que você usa com mais frequência para realizar tarefas no computador.
- Em ambientes secos, a eletricidade estática pode se acumular no computador. Evite usar esse recurso em ambientes secos ou, antes de usar o recurso, descarregue a energia estática tocando em um objeto de metal.

## Slot de cartão de memória

Use um cartão de memória para transferir dados a outros dispositivos.

No entanto, os cartões de memória são vendidos separadamente.

Este computador é compatível com os seguintes tipos de cartões de memória.

Abreviação	Descrição
micro SD	• micro Secure Digital
micro SDHC	• micro Secure Digital High Capacity
micro SDXC	• micro Secure Digital eXtended Capacity

-  Alguns cartões de memória podem não ser totalmente compatíveis com o computador. A utilização de um cartão incompatível pode danificar o computador, o cartão de memória ou os dados armazenados nele.
- Tome cuidado ao inserir o cartão de memória na direção indicada.
- Armazene o cartão separadamente para não perdê-lo ao mover o computador.
- As velocidades dos cartões de memória podem variar.

## Inserindo um cartão de memória

Se houver um adaptador de cartão de memória ou um cartão desnecessário inserido no slot de cartão de memória, remova-o. Em seguida, insira um cartão de memória no slot na direção indicada.

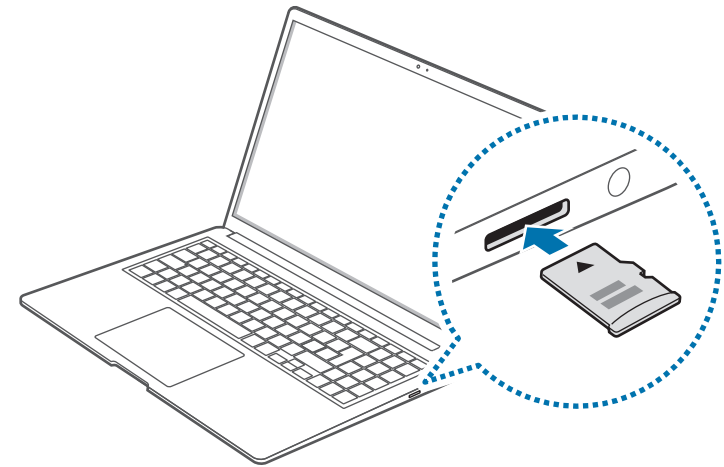

## Removendo um cartão de memória

Empurre o cartão suavemente até que ele se desprenda do slot do cartão de memória. Segure a ponta do cartão e puxe-o para fora do slot.

## Formatando um cartão de memória

Formate o cartão de memória para remover todos os dados ou antes de usá-lo pela primeira vez.



Formatar um cartão de memória exclui todos os dados salvos no cartão. Se necessário, faça backup dos dados importantes antes de formatar o cartão.

- 1 Na barra de tarefas, selecione Explorador de arquivos ()
- 2 Clique com o botão direito na unidade do cartão de memória e, em seguida, selecione **Formatar**.
- 3 Selecione **Iniciar**.



- Para usar um cartão de memória para trocar dados com um dispositivo digital, como uma câmera digital, recomenda-se formatar os dados com o dispositivo digital.
- Ao tentar usar um cartão de memória formatado em outro dispositivo digital, formate o cartão de memória novamente no dispositivo.
- Dados protegidos por leis de direitos autorais não podem ser revistos nem modificados.
- Inserir e remover repetidamente um cartão de memória poderá danificá-lo.
- Não há suporte a SDIO (Secure Digital Input Output (SDIO)).
- Se a aba de proteção contra gravação estiver na posição de bloqueio, você não poderá formatar, gravar ou excluir dados no cartão.

## Monitor externo

Conectar o computador a um dispositivo de vídeo externo pode ser útil para realizar apresentações ou assistir a filmes. Os cabos e adaptadores necessários para a conexão a monitores externos são vendidos separadamente. O computador é compatível com cabos HDMI e cabo de vídeo USB Tipo C.

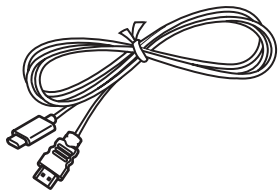

Cabo de vídeo USB Tipo C

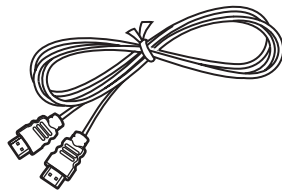

Cabo HDMI



Verifique as portas disponíveis no dispositivo de vídeo para garantir que ele seja compatível com o computador.

## Conectando a um monitor

1 Conecte o cabo à porta HDMI ou à porta USB Tipo C do computador.

2 Conecte a outra extremidade do cabo ao monitor externo.

<Ao usar um cabo de vídeo USB Tipo C>

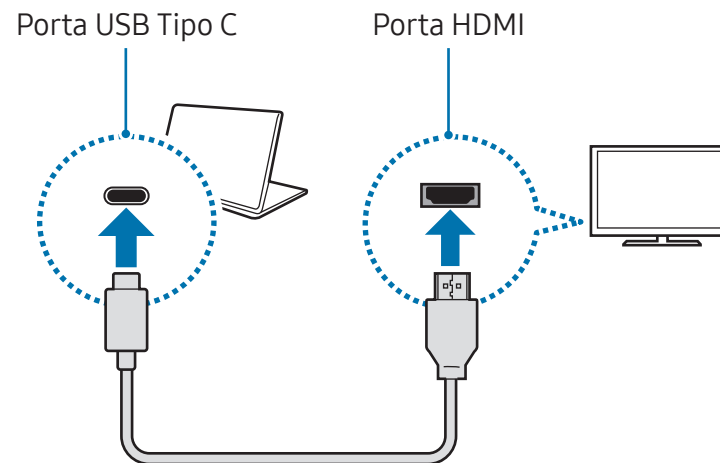

<Ao usar um cabo HDMI>

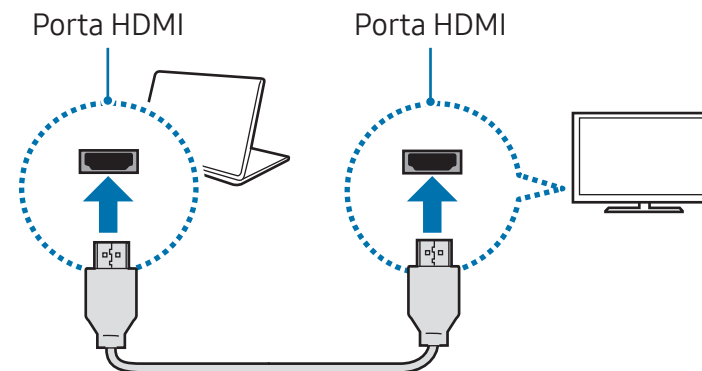





- 3 Conecte o cabo de alimentação ao visor externo.
- 4 Ligue o visor e altere seu modo de exibição para um que seja compatível com a entrada externa.
- 5 Mantenha a tecla **Fn** pressionada e pressione a tecla **F4**.
- 6 Selecione um modo.



Você também pode selecionar o modo de exibição nas configurações do Windows.

Selecione a tecla Iniciar (  ) → **Configurações** → **Sistema** → **Tela** → **Várias telas** e selecione **Detectar** ao lado de **Detectar outra tela**.

	<b>Tela do computador somente</b> Mostra a tela somente no monitor do computador.
	<b>Duplicar</b> Mostra na tela do computador e no visor externo.
	<b>Estender</b> Estende a tela para o visor externo.
	<b>Segunda tela somente</b> Mostra a tela somente no visor externo.

## Trava de segurança

Você pode colocar o seu computador em segurança, conectando um cadeado e um cabo opcional na trava de segurança.

Prenda o cabo e o cadeado a um objeto fixo e coloque a outra parte do cabo na trava de segurança.

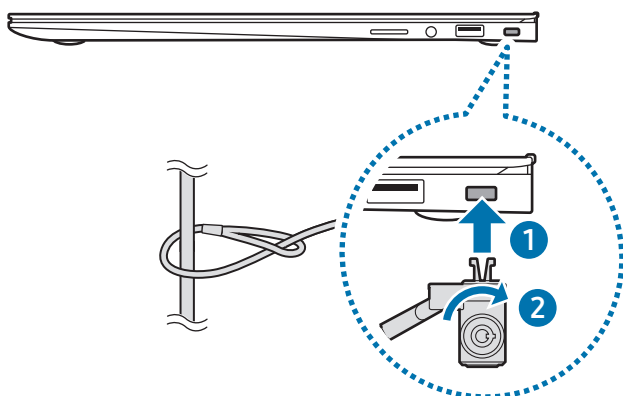

Para usar essa função, você deve comprar um cabo e um cadeado (vendidos separadamente). O seu produto poderá ser diferente daquele mostrado acima. Para mais informação, consulte o manual do seu cadeado.

# Aplicativos e recursos

## Usar aplicativos



- Imagens e recursos podem variar de acordo com o modelo e a versão do aplicativo.
- Dependendo do modelo, alguns aplicativos podem não ser compatíveis.
- É possível instalar alguns aplicativos que a Samsung fornece no **Samsung Update**.
- **Aplicativos relacionados com software de terceiros**  
Para ver descrições sobre solicitações de serviços para aplicativos de terceiros, entre em contato com o fabricante relevante. Algumas ações de soluções de problemas em resposta a solicitações de serviços podem não funcionar dependendo do fabricante do aplicativo.



## Samsung Account

Com uma conta Samsung, você pode usar uma variedade de serviços da Samsung disponíveis em computadores, dispositivos móveis, TVs e no site da Samsung.

Para ver a lista de serviços que podem ser usados na sua conta Samsung, acesse [account.samsung.com](http://account.samsung.com).



Para usar esse recurso, o computador deve estar conectado à Internet.

- 1 Selecione a tecla Iniciar (  ) → **Todos os aplicativos** → **Samsung Account**.
- 2 Selecione **Entrar** e entre na sua conta Samsung. Se não tiver uma conta Samsung, selecione **Criar conta**.

## Encontrar sua ID e redefinir senha

Se esquecer sua ID ou senha da conta Samsung, selecione **Localize o seu ID** ou **Esqueceu a palavra-passe?** na tela de entrada da conta Samsung. Você pode encontrar sua ID ou redefinir a senha após inserir as informações solicitadas.

## Sair da conta Samsung

Quando você sai da conta Samsung, seus dados relativos à conta também são removidos do computador.

Selecione a tecla Iniciar (  ) → **Todos os aplicativos** → **Samsung Account** → **Sair**.

## Samsung Settings

O **Samsung Settings**, um aplicativo de configuração integrado da Samsung, oferece várias funções de configurações.



Imagens e recursos podem variar de acordo com o modelo e a versão do aplicativo.

- 1 Selecione a tecla Iniciar (  ) → **Todos os aplicativos** → **Samsung Settings**.
- 2 Selecione uma opção para configurar o recurso correspondente.

Menu	Descrição
Conexões	<ul style="list-style-type: none"> <li>Define as configurações de conexão, como a conexão Bluetooth.</li> </ul>
Aparelhos conectados	<ul style="list-style-type: none"> <li>Altera as configurações das conexões de computador.</li> </ul>
Som	<ul style="list-style-type: none"> <li>Altera as configurações de som.</li> </ul>
Notificações	<ul style="list-style-type: none"> <li>Altera as configurações de notificação, incluindo a ativação ou desativação das notificações de aplicativos e do recurso Não perturbe.</li> </ul>
Visor	<ul style="list-style-type: none"> <li>Muda as configurações da tela.</li> </ul>
Segurança e privacidade	<ul style="list-style-type: none"> <li>Define o status de segurança e privacidade.</li> </ul>
Recursos avançados	<ul style="list-style-type: none"> <li>Ativa os recursos avançados e altera as configurações que os controlam.</li> </ul>
Bateria e desempenho	<ul style="list-style-type: none"> <li>Define as configurações da bateria.</li> </ul>
Teclado	<ul style="list-style-type: none"> <li>Define configurações de backlight do teclado.</li> </ul>
Sobre	<ul style="list-style-type: none"> <li>Verifica as informações do computador e do aplicativo Samsung Settings.</li> </ul>

## Samsung Notes

Crie notas inserindo texto com o teclado ou escrevendo ou desenhando na tela. Também é possível incluir imagens ou gravações de voz nas suas notas.

### Criando notas

- 1 Selecione a tecla Iniciar (☐) → **Todos os aplicativos** → **Samsung Notes** →  e crie uma nota.

Selecione um método de entrada na barra de ferramentas no lado direito da tela.

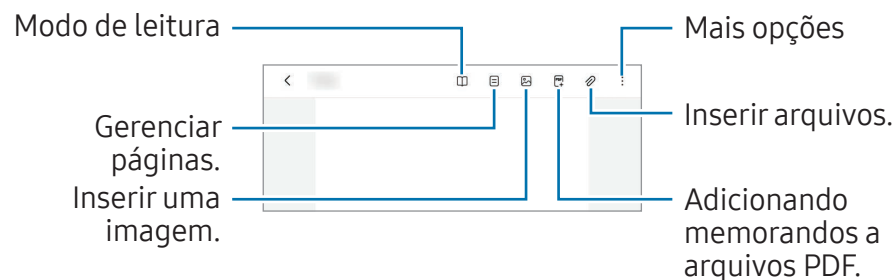

- 2 Depois de criar a nota, selecione < para salvá-la.  
Se quiser salvar a nota em outro formato de arquivo, selecione  → **Salvar como arquivo**.

### Excluindo notas

Clique com o botão direito na nota que deseja excluir da lista de notas e toque em **Excluir**.

## Samsung Update

Instale e atualize aplicativos e drivers da Samsung no computador. Você pode procurar ou baixar o BIOS, drivers e aplicativos pela Internet. Mantenha o computador com melhor desempenho e estabilidade com o **Samsung Update**.



- Para verificar as atualizações disponíveis, o computador deve estar conectado à Internet.
- Somente aplicativos que tenham sido instalados com este aplicativo podem ser atualizados.
- Imagens e recursos podem variar de acordo com o modelo e a versão do aplicativo.

1 Selecione a tecla Iniciar (  ) → **Todos os aplicativos** → **Samsung Update**.

2 Leia e concorde com o Contrato do Usuário.



Esta etapa é exibida somente quando o aplicativo é executado pela primeira vez.

3 Selecione **Atualizar tudo**. Ou selecione a opção **Instalar** ou **Atualizar** do item que será atualizado.

Os itens serão atualizados.

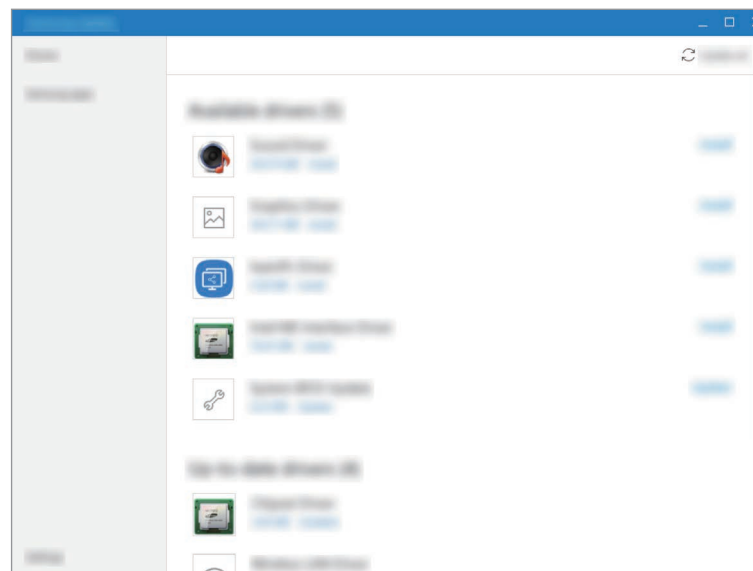

## Samsung Flow

Conecte seu dispositivo móvel ao computador e utilize-os em conjunto para realizar tarefas, como verificar notificações e compartilhar conteúdo.

- 1 Selecione a tecla Iniciar (  ) → **Todos os aplicativos** → **Samsung Flow**.
- 2 No dispositivo móvel, abra o aplicativo Samsung Flow.  
Se o Samsung Flow não estiver instalado, baixe-o na Galaxy Store ou na Play Store.
- 3 Selecione **Iniciar**.
- 4 Selecione seu dispositivo móvel na lista de dispositivos detectados.  
Se a janela pop-up para escolha do método de conexão aparecer, selecione o método desejado.
- 5 Verifique a senha em ambos os dispositivos e selecione **Ok**.  
Os dispositivos serão conectados.



- Esse recurso está disponível apenas em alguns dispositivos Android da Samsung.
- Consulte o manual do usuário do dispositivo móvel para obter mais informações sobre como usar o Samsung Flow.

## Samsung Studio

Crie e edite vídeos usando fotos e vídeos no seu computador.

- 1 Selecione a tecla Iniciar (  ) → **Todos os aplicativos** → **Samsung Studio**.
- 2 Selecione **Novo projeto**.
- 3 Selecione **Adicionar arquivos**, **Adicionar uma pasta**, ou **Samsung Gallery** para adicionar arquivos e selecione **OK**.
- 4 Insira uma música ou um texto para editar o vídeo.
- 5 Quando terminar de editar o vídeo, toque em **Exportar** para salvá-lo.

## Samsung Gallery



Acesse imagens e vídeos armazenados no seu computador. Você também pode sincronizar o conteúdo com a nuvem para fazer atualizações em tempo real e armazenar com segurança o conteúdo nos dispositivos usando a mesma conta.

### Exibir imagens e vídeos



Selecione a tecla Iniciar () → **Todos os aplicativos** → **Samsung Gallery**.

As imagens e os vídeos armazenados no seu computador aparecerão.

### Editar imagens ou vídeos

- 1 Selecione a tecla Iniciar () → **Todos os aplicativos** → **Samsung Gallery**.
- 2 Selecione as imagens e os vídeos que deseja editar e selecione .

### Excluir imagens ou vídeos

- 1 Selecione a tecla Iniciar () → **Todos os aplicativos** → **Samsung Gallery**.
- 2 Selecione as imagens e os vídeos que deseja excluir e selecione .  
As imagens e os vídeos excluídos passarão para a pasta Lixeira do Windows.

### Sincronizar imagens e vídeos

- 1 Selecione a tecla Iniciar () → **Todos os aplicativos** → **Samsung Gallery**.
- 2 Selecione **Configurações** e selecione a opção **Sincronizar com a Cloud**.



- Para usar esse recurso, você deve entrar na sua conta Samsung.
- Para acessar imagens de outros dispositivos conectados à sua conta Samsung no computador, o recurso de sincronização (nuvem ou OneDrive) dos aplicativos Galeria dos outros dispositivos precisará estar ativado.

## Samsung Care+

Os serviços de garantia fornecidos pela **Samsung Care+** cobrirão alguns problemas que podem ocorrer durante o uso do produto, como computadores perdidos ou danificados.

Selecione a tecla Iniciar () → **Todos os aplicativos** → **Samsung Care+**.

O site será exibido. Consulte o site para obter mais informações.



- Para usar esse recurso, o computador deve estar conectado à Internet.
- Esse recurso pode não estar disponível dependendo do seu modelo ou região.

## Samsung Device Care

Você pode criar um ponto de restauração do sistema e restaurar de volta a esse ponto. Você também pode verificar e limpar o armazenamento ou a memória do computador. Se outra pessoa usar seu computador, ao enviar para conserto por exemplo, é possível ativar o modo de manutenção para proteger sua privacidade.

### Criação de um ponto de restauração

- 1 Selecione a tecla Iniciar (  ) → **Todos os aplicativos** → **Samsung Device Care**.
- 2 Selecione **Backups** → **Fazer backup agora**.



Se não quiser usar o recurso de backup automático, selecione **Configurações** e selecione a opção **Fazer backup automaticamente e monitorar instalações de aplicativos** para desativá-lo.

### Restauração de um ponto de restauração anterior

- 1 Selecione a tecla Iniciar (  ) → **Todos os aplicativos** → **Samsung Device Care**.
- 2 Selecione **Backups** e selecione a data em que você fez backup do sistema.
- 3 Selecione **Restaurar**.

### Gerenciar o armazenamento

- 1 Selecione a tecla Iniciar (  ) → **Todos os aplicativos** → **Samsung Device Care**.
- 2 Selecione **Armazenamento**.
- 3 Verifique o status do armazenamento utilizado e do disponível.  
Para excluir arquivos que não são mais usados, selecione uma categoria, um item e, em seguida, **Excluir**.



## Otimizar a memória

- 1 Selecione a tecla Iniciar (  ) → **Todos os aplicativos** → **Samsung Device Care**.
- 2 Selecione **Otimizar a memória**.  
Verifique o uso da memória e limpe a memória não utilizada.

## Usar o modo de manutenção

- 1 Toque na tecla Iniciar (  ) → **Todos os aplicativos** → **Samsung Device Care**.
- 2 Selecione **Configurações** → **Modo de manutenção**.
- 3 Selecione **Ativar o modo de Manutenção** e siga as instruções na tela.  
O computador entrará no modo de manutenção.

## Samsung Pass

No seu computador, use o login ou as informações pessoais salvas no Samsung Pass em seu celular ou tablet. Ao inserir o login de sua conta Samsung, ID, senha ou informações pessoais, como seu endereço, use o Samsung Pass para entrar ou inserir informações.



- Para usar esse recurso, você deve concluir a configuração do Samsung Pass em seu celular ou tablet, além de registrar suas informações primeiro. Consulte o manual do usuário do dispositivo para obter mais informações.
- Para usar esse recurso, você deve entrar na sua conta Samsung. Use a mesma conta Samsung que foi configurada com o Samsung Pass em seu celular ou tablet.
- Para usar esse recurso, o computador deve estar conectado à internet.

- 1 Selecione a tecla Iniciar (  ) → **Todos os aplicativos** → **Samsung Pass**.
- 2 Selecione **Sign in** e siga as instruções na tela para concluir a configuração.
- 3 Na página de login do site ou do aplicativo, entre ou insira as informações pessoais com o Samsung Pass.

## Bixby

A Bixby é uma interface de usuário que ajuda você a usar o dispositivo de um modo mais conveniente.

Você pode falar com a Bixby ou digitar um texto. A Bixby abrirá o recurso que você solicitar ou mostrará as informações desejadas. Acesse [www.samsung.com/bixby](http://www.samsung.com/bixby) para obter mais informações.



- A Bixby está disponível apenas em alguns idiomas e pode não estar disponível dependendo da região.
- Para usar esse recurso, o computador deve estar conectado à Internet.

### Como iniciar a Bixby

Selecione a tecla Iniciar (■) → **Todos os aplicativos** → **Bixby**. A página de introdução da Bixby será exibida. Depois de selecionar o idioma a ser usado com a Bixby, entre na sua conta Samsung e conclua a configuração seguindo as instruções na tela, a tela Bixby será exibida.

### Como usar a Bixby

Diga "Hi, Bixby" e informe o que deseja. Outra opção é pressionar as teclas **Ctrl**, **Shift** e **B** ao mesmo tempo e informar à Bixby o que você deseja.

Por exemplo, diga "Hi, Bixby" e, depois, "How's the weather today?". As informações meteorológicas serão exibidas na tela.

Se a Bixby fizer uma pergunta a você durante uma conversa, diga "Hi, Bixby" e responda. Ou toque em  e responda à Bixby.

### Acordar a Bixby usando sua voz

Você pode iniciar uma conversa com a Bixby dizendo "Hi, Bixby".

- 1 Selecione a tecla Iniciar (■) → **Todos os aplicativos** → **Bixby**.
- 2 Selecione  → **Settings** e em seguida a opção **Wake with "Hi, Bixby"** para ativá-la.

Agora você pode dizer "Hi, Bixby" e iniciar uma conversa.

### Comunicar-se digitando um texto

Se sua voz não for reconhecida por você estar em um ambiente barulhento ou se estiver em uma situação em que seja complicado falar, você pode se comunicar com a Bixby via texto.

Selecione a tecla Iniciar (■) → **Todos os aplicativos** → **Bixby** → , depois digite o que deseja.

## Galaxy Book Smart Switch

Com o aplicativo **Galaxy Book Smart Switch**, você pode transferir dados do seu computador antigo para o novo.



- Para usar esse recurso, tanto seu computador quando o anterior precisam estar conectados à mesma rede Wi-Fi.
- Esse recurso pode não ser compatível com alguns computadores.
- A Samsung leva os direitos autorais a sério. Transfira somente conteúdo que pertence a você ou que você tem o direito de transferir.

**1** No computador antigo, abra o aplicativo **Galaxy Book Smart Switch**.

Caso não tenha o aplicativo, baixe-o na **Microsoft Store**.

**2** No computador, selecione a tecla Iniciar (☰) → **Todos os aplicativos** → **Galaxy Book Smart Switch**.

**3** Deixe os computadores próximos um do outro.

**4** No computador antigo, selecione **Enviar dados**.

**5** No computador, selecione **Receber dados**.

**6** No computador antigo, selecione **Permitir**.

**7** No seu computador, selecione um item para transferir e toque em **Transferir**.



A transferência de dados aumenta o consumo de energia da bateria do computador. Verifique se seu computador tem carga suficiente antes de transferir os dados. Se a bateria estiver fraca, pode ser que a transferência de dados seja interrompida.

## Galaxy Book Experience

Com o aplicativo **Galaxy Book Experience**, você pode verificar as informações de vários aplicativos ou recursos oferecidos pela Samsung e usá-los.

- 1 Selecione a tecla Iniciar (  ) → **Todos os aplicativos** → **Galaxy Book Experience**.
- 2 Escolha o cartão desejado.
- 3 Verifique as informações do aplicativo ou recurso e selecione **Abrir** para iniciá-lo.

## Online Support(S Service)

Um serviço de atendimento pode resolver quaisquer problemas que você tenha com seu computador usando o chat online e o programa de controle remoto. Você pode receber a ajuda quando estiver com problemas para usar o software Samsung.

Você pode acessar o serviço online gratuitamente por um certo período de tempo após a compra de seu computador.



- O **Online Support(S Service)** pode não ser oferecido ou sua versão pode ser diferente dependendo do modelo ou região.
- Se o **Online Support(S Service)** não estiver instalado, selecione a tecla Iniciar (Windows) → **Microsoft Store** (Microsoft Store icon) e pesquise por **S Service** para baixá-lo.

1 Selecione a tecla Iniciar (Windows) → **Todos os aplicativos** → **Online Support(S Service)**.

2 Leia e concorde com os termos e condições.



Esta etapa é exibida somente quando o aplicativo é executado pela primeira vez.

3 Selecione **Online Talk** na página principal.

Selecione **Please enter the details of your inquiry.**, insira sua pergunta e selecione **Request**.

Conversa online

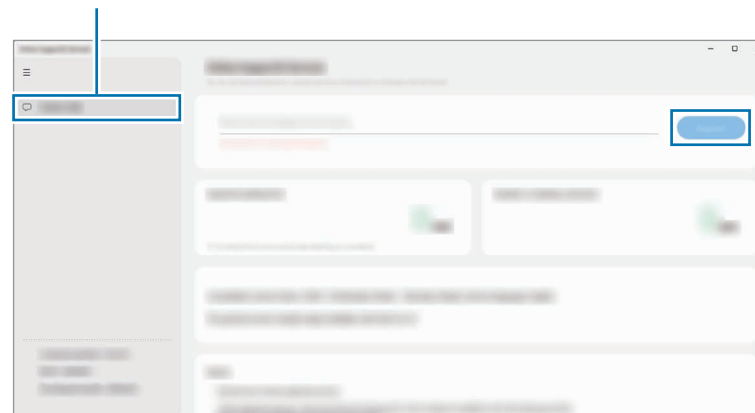

4 Você pode falar com um serviço de atendimento para resolver os problemas do seu computador.



O tempo de espera pode variar dependendo da rede e do número de clientes na espera.

## Screen Recorder

Grave a tela enquanto usa o computador.

- 1 Selecione a tecla Iniciar (☰) → **Todos os aplicativos** → **Screen Recorder**.

A barra de ferramentas do gravador de tela aparecerá na parte superior da tela.



- 2 Selecione para começar a gravar.

A gravação começará após uma contagem regressiva.

- Para ajustar a posição e o tamanho da área de gravação, selecione antes de começar a gravar.
- Para capturar a tela, selecione .
- Para gravar a tela com um vídeo de você em sobreposição, selecione . A janela da webcam será exibida.
- Para alterar as configurações do gravador de tela, selecione antes de iniciar a gravação.
- Para escrever ou desenhar na tela, selecione .
- Para adicionar uma caixa de texto na tela, selecione .

- 3 Depois de gravar a tela, selecione . Você pode verificar o arquivo em **Vídeos** ou **Imagens**.

- 4 Selecione para fechar a barra de ferramentas do gravador de tela.



- Selecione para expandir ou recolher a barra de ferramentas do gravador de tela.
- Se o computador entrar no modo de suspensão durante a gravação da tela, ela será pausada.
- Se o computador desligar de forma inesperada durante a gravação da tela, o arquivo gravado não será reproduzido normalmente.
- Alguns aplicativos ou programas podem não ser compatíveis com os recursos de gravação ou captura de tela.

## Configurando a resolução do vídeo

- 1 Selecione a tecla Iniciar () → **Todos os aplicativos** → **Screen Recorder**.

A barra de ferramentas do gravador de tela aparecerá na parte superior da tela.

- 2 Selecione .

A janela **Configurações do Gravador de tela** será exibida.

- 3 Selecione **Vídeo** e escolha a resolução desejada em **Resolução de vídeo**.



Você pode definir a resolução do vídeo somente ao gravar no modo tela cheia.

## Second Screen

Conecte seu computador e tablet para usar o tablet como uma tela adicional do computador.



- Somente tablets Samsung podem ser conectados com esse recurso. Para analisar modelos que dão suporte ao recurso Segunda tela, acesse o site da Samsung.
- Esse recurso está disponível somente em tablets com a versão 3.1 do One UI ou software superior.
- Para usar esse recurso, é necessário conectar o computador e o tablet à mesma rede Wi-Fi. Não é necessário conectar ambos os dispositivos à mesma rede Wi-Fi, mas recomenda-se conectá-los à mesma rede Wi-Fi para garantir uma conexão estável.

- 1 No seu tablet, ative o recurso Segunda tela.
- 2 Selecione a tecla Iniciar () → **Todos os aplicativos** → **Second Screen**.
- 3 Selecione seu tablet na lista de dispositivos detectados.  
A tela do seu computador aparecerá no tablet conectado.



Se o computador já tiver sido conectado a um tablet, ele se reconectará automaticamente a esse tablet.



## SmartThings

Controle e gerencie dispositivos inteligentes e produtos compatíveis com o SmartThings.

Selecione a tecla Iniciar (  ) → **Todos os aplicativos** → **SmartThings**.

- **Favoritos:** você pode acessar os dispositivos, as rotinas e os serviços frequentemente usados.
- **Aparelhos:** controla os dispositivos registrados na sua conta Samsung.
- **Rotinas:** adiciona rotinas para controlar vários dispositivos simultaneamente.
- **SmartThings Find:** encontra a localização do dispositivo Galaxy.
- **Como usar:** saiba mais sobre como usar o aplicativo SmartThings.
- **Config.:** define as configurações do aplicativo SmartThings.



- Para usar esse recurso, você deve entrar na sua conta Samsung.
- Você pode conectar dispositivos pelo aplicativo SmartThings no seu celular ou tablet.
- Os problemas ou defeitos dos próprios dispositivos conectados não têm cobertura da garantia da Samsung. Quando ocorrerem problemas ou defeitos nos dispositivos conectados, entre em contato com os respectivos fabricantes.
- Para usar esse recurso, o computador deve estar conectado à Internet.



## Quick Share

Envie conteúdo para dispositivos próximos usando Wi-Fi Direct ou Bluetooth.

- 1 Selecione a tecla Iniciar (  ) → **Todos os aplicativos** → **Quick Share**.
- 2 Selecione um dispositivo para o qual transferir o conteúdo.
- 3 Selecione o conteúdo.
- 4 Aceite a solicitação de transferência de arquivo no outro dispositivo.

## Quick Search

Pesquise rapidamente o conteúdo do computador.

- 1 Selecione a tecla Iniciar (  ) → **Todos os aplicativos** → **Quick Search**.
- 2 Leia as instruções na tela e selecione **Iniciar Quick Search**.  
 Esta etapa é exibida somente quando o aplicativo é executado pela primeira vez.
- 3 Selecione o campo de pesquisa para inserir uma palavra-chave.  
O conteúdo do seu computador será pesquisado.

# Configurações e Atualização

## Brilho da tela

Ajuste o brilho da tela para reduzir a fadiga ocular e economizar energia.

### Controlar o brilho usando o teclado

- Para escurecer a tela do monitor, mantenha as teclas **Fn** e **F2** pressionadas simultaneamente.



- Para clarear a tela do monitor, mantenha as teclas **Fn** e **F3** pressionadas simultaneamente.



### Controlar o brilho usando a barra de tarefas

- 1 Selecione os ícones de status na barra de tarefas.
- 2 Arraste a barra de ajuste para o brilho desejado.

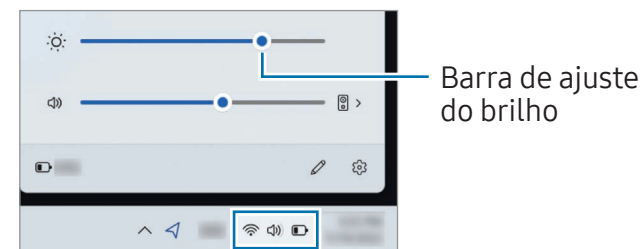

O maior nível de brilho é atribuído automaticamente à tela do monitor quando o adaptador é conectado. A tela do monitor escurece automaticamente quando o adaptador é desconectado.

## Alterando o modo de exibição

Selecione as configurações ideais de tela com base na sua atividade.



Dependendo do modelo algumas opções poderão não estar disponíveis.

- 1 Selecione a tecla Iniciar (■) → **Todos os aplicativos** → **Samsung Settings**.
- 2 Selecione **Visor** → **Modo automático** e selecione uma opção.
  - **Modo automático:** otimiza a tela automaticamente para o programa a ser executado.
  - **Dinâmico:** torna as cenas mais vívidas e claras.
  - **Padrão:** apropriado para ambientes normais e conveniente para a maioria das situações.
  - **Edição de fotos:** apropriado para ver as fotos.
  - **Leitura:** adequado para ler documentos.

## Otimizando o equilíbrio de cores no modo tela cheia

Otimize a cor da tela ajustando os tons de sua preferência.

- 1 Selecione a tecla Iniciar (■) → **Todos os aplicativos** → **Samsung Settings**.
- 2 Selecione **Visor** → **Configurações avançadas de cor**.
- 3 Arraste a barra de ajuste da cor para o tom desejado.



Barra de ajuste da cor

## Volume

Ajuste o volume do sistema ou volume de som ao reproduzir músicas ou vídeos.

### Controlar o volume usando o teclado

- Para baixar o volume, mantenha a tecla **Fn** pressionada e pressione a tecla **F7**.



- Para aumentar o volume, mantenha a tecla **Fn** pressionada e pressione a tecla **F8**.



- Para ativar ou silenciar o volume, mantenha a tecla **Fn** pressionada e pressione a tecla **F6**.



### Controlar o volume usando a barra de tarefas

- 1 Seleccione os ícones de status na barra de tarefas.
- 2 Arraste a barra de ajuste para o volume desejado.



## BIOS (utilitário de configuração)

Defina uma senha de boot, altere a prioridade de boot ou configure chipsets instalados.



- Configurações incorretas podem causar um mau funcionamento do sistema ou falhas.
- Telas de configuração, menus e itens do BIOS poderão variar de acordo com o modelo e a versão do BIOS.
- Funções de configuração do BIOS estão sujeitas a atualizações.

## Acessando a tela do BIOS

- 1 Ligue o computador.
- 2 Antes da exibição do logotipo da Samsung, prima a tecla **F2** várias vezes.
  - Se o computador estiver protegido por senha, pressione a tecla **F2** várias vezes antes que a tela de senha seja exibida.
  - Se a tela de senha ou a tela inicial do Windows for exibida, reinicie o computador e tente novamente.

## A tela do BIOS

A tela de configuração do BIOS será exibida como mostrada abaixo.

Você pode alterar as configurações BIOS usando o teclado ou o mouse.

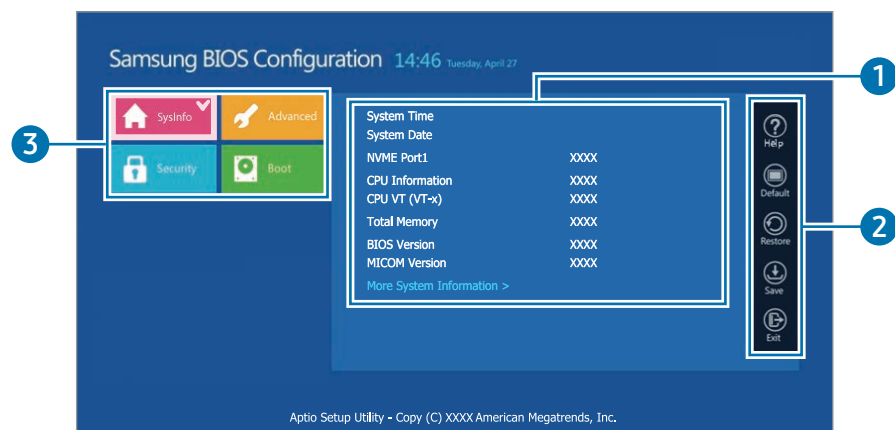

Número	Nome
1	<ul style="list-style-type: none"> <li>Itens de configuração</li> </ul>
2	<ul style="list-style-type: none"> <li>Ferramentas de configuração                             <ul style="list-style-type: none"> <li><b>Help:</b> obtenha ajuda com a configuração do BIOS.</li> <li><b>Default:</b> restaura as configurações padrão.</li> <li><b>Restore:</b> cancela alterações.</li> <li><b>Save:</b> salva configurações.</li> <li><b>Exit:</b> sai da configuração do BIOS.</li> </ul> </li> </ul>
3	<ul style="list-style-type: none"> <li>Menu de configuração                             <ul style="list-style-type: none"> <li><b>SysInfo:</b> verifica as especificações do computador.</li> <li><b>Advanced:</b> configura os chipsets e funções adicionais.</li> <li><b>Security:</b> configura funções de segurança.</li> <li><b>Boot:</b> configura acessórios e opções relacionadas à inicialização.</li> </ul> </li> </ul>



A tela de configuração do BIOS será exibida somente em inglês.

## Senha de boot

Configurar uma senha no BIOS melhora a proteção contra vírus e ataques de hackers.



- Não esqueça sua senha ou a exponha a outras pessoas.
- Se você esquecer a **Supervisor Password** ou a **HDD Password**, solicite ajuda da assistência técnica Samsung. Nesse caso, uma taxa de serviço será cobrada.
- Se você esquecer a **User Password**, desative a **Supervisor Password** para que a **User Password** seja desativada automaticamente.

## Definindo senhas

Você pode definir senhas usando essas instruções na tela de configuração do BIOS.

- **Supervisor Password** (nível de segurança baixo): esta senha será necessária ao ligar o computador ou tentar acessar a configuração do BIOS.
- **User Password** (nível de segurança baixo): esta senha será necessária para acessar a configuração do BIOS. Essa senha será desativada automaticamente se a **Supervisor Password** for desativada.
- **HDD Password** (nível de segurança alto): esta senha será necessária para acessar a unidade de disco rígido (HDD) de outro computador. Esta senha pode não ser compatível, dependendo do modelo ou dispositivo de armazenamento.



## Definindo uma senha de boot

- 1 Ligue o computador.
- 2 Antes da exibição do logotipo da Samsung, pressione a tecla **F2** várias vezes.
- 3 Acesse o **Security** Security.
- 4 Selecione um tipo de senha (**Set Supervisor Password**, **Set User Password** ou **Set HDD Password**).

Se você não puder selecionar um item ou se surgir a mensagem **HDD Password Frozen**, desligue o computador e volte a ligá-lo. Em seguida, pressione a tecla **F2** várias vezes antes de o logotipo da Samsung ser exibido para entrar na tela de configuração do BIOS.

- 5 Insira uma senha e selecione **OK**.  
A senha deve ter de 8 a 20 caracteres e incluir números e letras maiúsculas e minúsculas.

- 6 Selecione **Save** → **OK** para salvar e reiniciar.



- Para ativar a opção **Password On Boot**, defina uma **Supervisor Password** e insira a senha ao reinicializar o computador.
- Em alguns modelos, se a mensagem de senha inserida for exibida na janela **Setup Notice**, selecione **OK** para concluir a configuração.

## Removendo uma senha

- 1 Ligue o computador.
- 2 Antes da exibição do logotipo da Samsung, pressione a tecla **F2** várias vezes.
- 3 Acesse o menu **Security** na tela de configuração do BIOS.
- 4 Selecione um tipo de senha (**Set Supervisor Password**, **Set User Password** ou **Set HDD Password**).
- 5 Insira a senha atual ao lado de **Enter Current Password**.
- 6 Não insira caracteres ao lado de **Create New Password**, **Confirm New Password** e selecione **OK** → **OK**.
- 7 Selecione **Save** → **OK** para salvar e reiniciar.



Em alguns modelos, para cancelar a senha, selecione **Cancel** na janela **Setup Notice**.

## Prioridade de boot

Altere a prioridade de boot na configuração do BIOS.

- 1 Ligue o computador.
- 2 Antes da exibição do logotipo da Samsung, pressione a tecla **F2** várias vezes.
- 3 Acesse o menu **Boot** na tela de configuração do BIOS.
- 4 Selecione **Boot Device Priority**.
- 5 Selecione uma opção de menu para abrir a lista.
- 6 Selecione uma opção.
- 7 Selecione **Save** → **OK** para salvar e reiniciar.  
Selecione **Exit** → **OK** para reiniciar sem salvar as alterações.

## Usando o recurso de calibração da bateria

Quando carregar/descarregar a bateria repetidamente por breves instantes apenas, o tempo de utilização da bateria poderá ser reduzido devido à diferença entre a carga real da bateria e a carga restante exibida.

Você pode fazer com que a carga real da bateria e a carga restante sejam exibidas da mesma forma descarregando totalmente a bateria usando o recurso de Calibração da bateria e, em seguida, recarregando-a novamente.



As imagens na tela e os termos podem diferir do produto real, dependendo do modelo do computador e da versão do driver.

- 1 Desligue o computador antes de desconectar o adaptador.
- 2 Volte a ligar o computador e pressione a tecla **F2** antes de o logotipo da Samsung ser exibido para entrar na tela de configuração do BIOS.

- 3 Seleccione **Advanced** → **Smart Battery Calibration**.

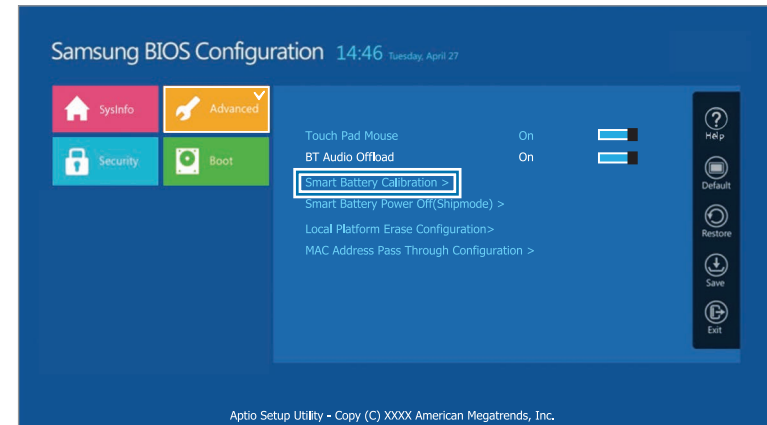

- 4 O recurso de Calibração da bateria é ativado e a bateria é forçosamente descarregada. Para parar a operação, pressione a tecla **Esc**.

Essa operação dura de 1 a 3 horas dependendo da capacidade da bateria e da carga restante da bateria.

## Usando o recurso Smart Battery Power Off

Deixar o computador descarregado por um longo período pode diminuir a vida útil da bateria rapidamente. Se você não vai usar o computador por um período de mais de três meses, pode usar o recurso Smart Battery Power Off para evitar que a vida útil da bateria diminua rapidamente.



- Depois de desligar o computador, guarde-o em um local seco e arejado para manter um desempenho estável da bateria.
- Para usar este recurso, é necessário carregar pelo menos 30% da bateria.
- Para usar este recurso, use o adaptador fornecido.

- 1 Desligue o computador antes de desconectar o adaptador.
- 2 Volte a ligar o computador e pressione a tecla **F2** antes de o logotipo da Samsung ser exibido para entrar na tela de configuração do BIOS.
- 3 Selecione **Advanced** → **Smart Battery Power Off**.

- 4 Selecione **Yes**.  
O computador será desligado automaticamente.
- 5 Depois de conectar o adaptador, ligue o computador novamente.

## Bateria

Carregue a bateria totalmente com o adaptador fornecido antes de usar o computador pela primeira vez.



- Use somente adaptadores, baterias e cabos aprovados pela Samsung. Adaptadores ou cabos não aprovados podem danificar o computador ou fazer com que a bateria exploda.
- Conectar incorretamente o adaptador pode causar sérios danos ao computador.
- Esse computador está equipado com uma bateria interna.  
A bateria não pode ser retirada ou substituída pelo usuário.
- Para remover ou substituir a bateria com segurança, leve o dispositivo a uma assistência técnica Samsung. Esse serviço poderá ser cobrado.
- Você pode utilizar o computador enquanto estiver carregando, mas o tempo de carregamento da bateria poderá aumentar. Por medida de segurança, se a temperatura da bateria ficar muito alta enquanto a estiver carregando, o processo de carregamento poderá parar.



- Para restaurar a energia da bateria após cortá-la, conecte o adaptador.
- Ao conectar o adaptador a outro com várias entradas para carregar o computador, a mensagem com a velocidade de carregamento pode ser exibida, mas o computador será carregado normalmente.
- Se muitos dispositivos estiverem conectados ao adaptador com várias entradas, o computador pode não ser carregado ou o tempo de carregamento poderá aumentar. Neste caso, conecte o adaptador diretamente ao computador.
- Quando o adaptador estiver diretamente conectado ao computador, a mensagem com a velocidade de carregamento não será exibida.
- Se o computador não vai ser usado por um período superior a três meses, você pode usar o recurso Smart Battery Power Off para evitar que a vida útil da bateria diminua rapidamente. Consulte **Usando o recurso Smart Battery Power Off** para obter mais informações.
- O carregamento super-rápido compatível com o adaptador pode ser usado apenas por telefones com suporte para esse recurso. (Apenas para modelos compatíveis com carregamento super-rápido por meio do adaptador).

## Como carregar a bateria

1 Conecte o adaptador à porta USB Tipo C do computador.

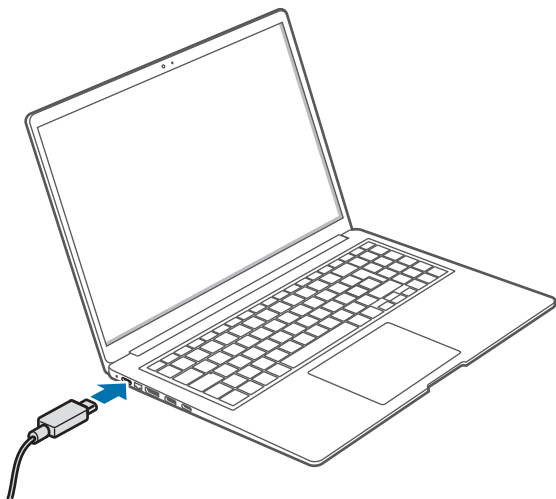

2 Conecte o adaptador a uma tomada elétrica.

3 Quando a bateria estiver totalmente carregada, o LED de status de operação fica verde. Desconecte o adaptador do computador.

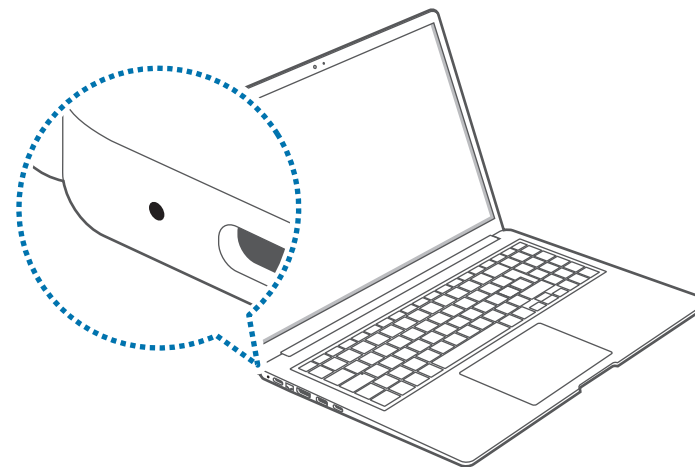

LED liga/desliga	Status
	• <b>Vermelho:</b> carregando
	• <b>Verde:</b> completamente carregada
	• <b>Azul:</b> ligado

4 Desconecte o adaptador da tomada elétrica.



Não deixe que o adaptador toque em sua pele por longos períodos. Pode ocorrer uma queimadura de baixa temperatura.

## Status da bateria

Quando o adaptador estiver desconectado, mova o cursor sobre o ícone da bateria na barra de tarefas para verificar sua carga atual.



A carga atual da bateria pode ser diferente dependendo do modelo.

## Verificar a carga atual da bateria quando o computador estiver desligado

Conecte ou desconecte o adaptador do computador para verificar a carga atual da bateria quando o computador estiver desligado.

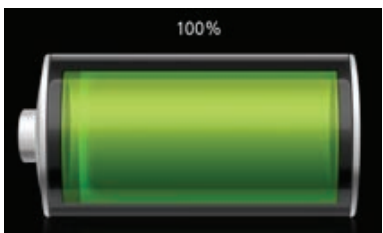

## Economizar a energia da bateria

Clique com o botão direito no ícone da bateria na barra de tarefas e selecione **Configurações de energia e suspensão** → **Economia de bateria** → **Ativar agora**.

Modo de Economia de bateria está ativo.



O modo de Economia de bateria é desativado quando o adaptador é conectado.

## Estendendo a vida útil da bateria

Ao carregar o computador conectando o adaptador, ative o recurso Proteger bateria. É possível aumentar a vida útil da bateria limitando a carga máxima.

- 1 Selecione a tecla Iniciar (  ) → **Todos os aplicativos** → **Samsung Settings**.
- 2 Selecione **Bateria e desempenho** e o botão **Proteger a bateria** para ativar o recurso.

## Tempo de uso da bateria

Baterias são itens substituíveis e, ao longo do tempo, a capacidade da bateria de manter a carga e seu nível de energia será reduzida. Se uma bateria conseguir manter sua carga apenas por metade do tempo de quando era nova, recomenda-se comprar uma nova bateria para substituição.

## Verificar as mensagens de instrução sobre a vida da bateria

Quando a bateria expirar, poderá surgir uma mensagem de instrução no ecrã. Para evitar que o computador perca dados e para utilizá-lo em segurança, siga as instruções no ecrã.

## Quando a expiração da bateria está próxima

As baterias são peças consumíveis e a duração de vida restante está baixa. O uso contínuo poderá resultar em falhas de carregamento. O uso das baterias é determinado com base em avaliações de segurança. Troque-a por uma bateria nova (original) para impedir a perda de dados e permitir um uso seguro.

## Quando a bateria expirou

As baterias são peças consumíveis e esta bateria não pode ser usada pois a duração de vida expirou. Troque-a por uma bateria nova (original) para impedir a perda de dados e permitir um uso seguro. O uso das baterias é determinado com base em avaliações de segurança. Para evitar perda de dados durante a substituição das baterias, salve seu trabalho primeiro.

## Quando a bateria envelhece ou seu desempenho diminui

O desempenho da bateria diminuiu, o que pode afetar a vida útil da bateria e o desempenho do computador.

Se precisar de ajuda, entre em contato com a assistência técnica Samsung.



Mensagens de instrução relacionadas com a vida útil da bateria são exibidas corretamente quando o aplicativo **Samsung Settings** está instalado no seu computador. As mensagens podem variar dependendo do modelo e da versão do software.



# Solução de problemas

## Samsung Recovery

Quando um problema ocorre com o computador, é mais fácil restaurar as configurações padrão de fábrica no aplicativo **Samsung Recovery** (Recuperação/Backup). Também é possível recuperar o computador para um ponto de backup anterior. Faça backup regularmente de dados importantes antes que um problema ocorra com o computador.



- O aplicativo **Samsung Recovery** pode não ser fornecido em modelos com menos de 64 GB de armazenamento. Se você não conseguir acessar o aplicativo Samsung Recovery, consulte o **Recurso de recuperação do Windows**.
- Dependendo da versão, algumas funções podem ser diferentes ou não estar disponíveis. Consulte a informação de ajuda do aplicativo.
- O aplicativo **Samsung Recovery** (Recuperação/Backup) não está disponível quando você usa unidades de CD/DVD.
- A recuperação do computador apaga os dados e os aplicativos que foram salvos após um ponto de backup. Por isso, faça backup regularmente de dados importantes antes que um problema ocorra com o computador.
- Quando você abrir o aplicativo pela primeira vez, leia e aceite os Termos e Condições quando eles surgirem na tela.

## Recuperando para os padrões de fábrica

Você pode recuperar o computador para as suas configurações padrão de fábrica. Se necessário, faça backup de dados importantes para um dispositivo de armazenamento externo antes de restaurar o sistema. Consulte **Fazer backup dos dados**.

### 1 Quando o computador inicia o Windows:

Selecione a tecla Iniciar (  ) → **Todos os aplicativos** → **Samsung Recovery**.

Quando o computador não inicia o Windows:

ligue o computador e pressione a tecla **F4** várias vezes antes do logotipo Samsung surgir.

### 2 Selecione **Restauração de fábrica do PC** → **Iniciar a restauração de fábrica**.

Siga as instruções na tela para concluir a recuperação do estado inicial.

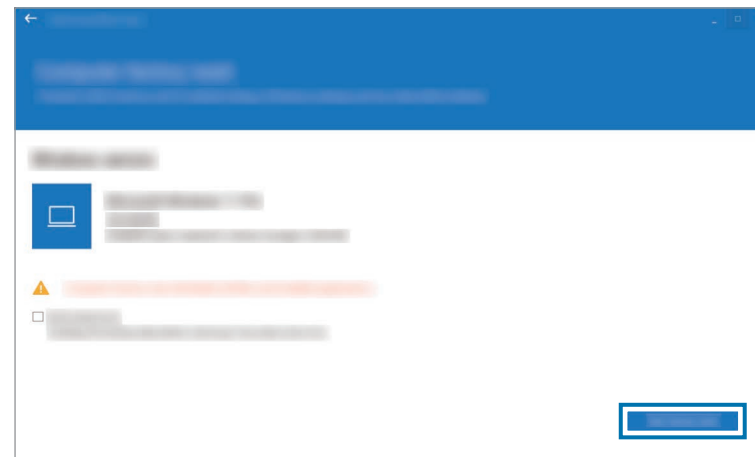

## Fazer backup dos dados

Faça backup regularmente dos dados importantes em uma unidade interna alternativa ou em um dispositivo de armazenamento externo para impedir a perda de dados.

### Fazendo backup do sistema atual

Você pode fazer backup do sistema padrão de fábrica ou do sistema atual para outra unidade interna ou para um dispositivo de armazenamento externo.

- 1 Selecione a tecla Iniciar (  ) → **Todos os aplicativos** → **Samsung Recovery** → **Fazer backup do PC**.

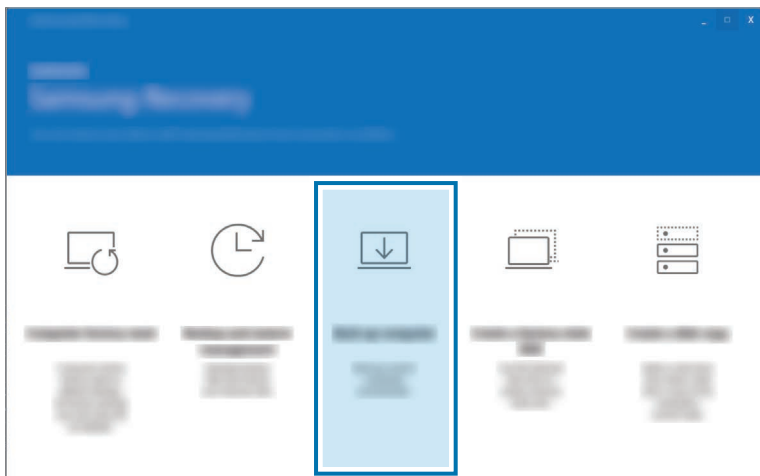

- 2 Selecione uma unidade para salvar os dados do backup e selecione **Iniciar backup**.

- Ao fazer backup para um dispositivo de armazenamento externo, conecte o dispositivo ao computador e, em seguida, selecione a unidade externa.

- 3 Siga as instruções na tela para concluir o backup.

### Fazer backup dos dados do usuário

Você pode fazer backup de pastas e arquivos de dados.

- 1 Ligue o computador e pressione a tecla **F4** várias vezes antes de o logotipo da Samsung aparecer.

- 2 Selecione **Fazer backup dos dados do usuário**.

- 3 Selecione os arquivos ou pastas para fazer backup, escolha um dispositivo de armazenamento onde salvar os dados e selecione **Avançar** → **Iniciar backup**.

- As pastas ou arquivos de backup só podem ser salvos em um dispositivo de armazenamento externo. Primeiro conecte um dispositivo de armazenamento externo ao seu computador e, em seguida, selecione a unidade externa.

- 4 Siga as instruções na tela para concluir o backup.

## Recuperando após um backup

Selecione um ponto de backup salvo em uma unidade interna ou em um dispositivo de armazenamento externo para restaurar o computador para esse ponto.

- 1 Ao fazer backup para um dispositivo de armazenamento externo, conecte o dispositivo ao computador.
- 2 Selecione a tecla Iniciar (☰) → **Todos os aplicativos** → **Samsung Recovery**.

- 3 Selecione **Gerenciamento de backup e restauração**.
- 4 Selecione a opção **Restaurar** dos dados que você deseja recuperar e selecione **Iniciar a restauração**.

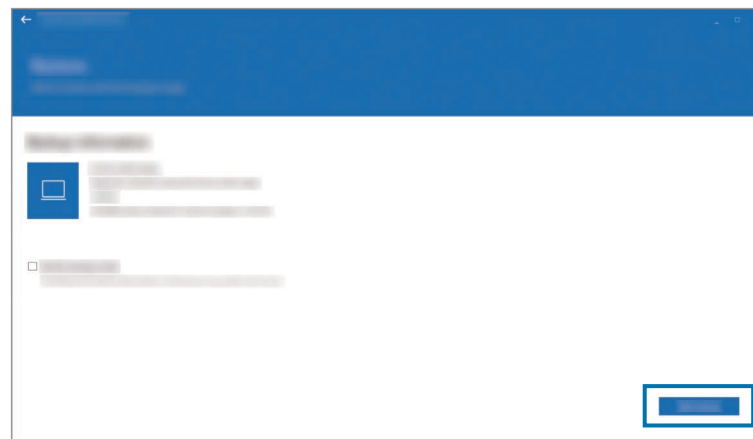

- 5 Siga as instruções na tela para concluir a recuperação dos dados.

## Copiando a unidade (criando uma imagem de disco)

Para substituir a unidade, mova os dados para a nova unidade ao criar uma imagem do disco. A nova unidade deve ser grande o suficiente para acomodar os dados da unidade atual. Compre um conector de unidade externa separadamente para conectar a nova unidade ao computador.



Quando o Windows estiver instalado em um disco não substituível pelo usuário, como um eMMC, não é possível copiar a unidade.

- 1 Conecte a nova unidade ao computador usando um conector de unidade de disco rígido externa.
- 2 Selecione a tecla Iniciar (  ) → **Todos os aplicativos** → **Samsung Recovery**.
- 3 Selecione **Criar um disco da imagem de fábrica** ou **Criar uma cópia de disco**.

- 4 Selecione um disco a ser copiado e selecione **Iniciar a cópia**. Os dados no disco são copiados para o novo disco.

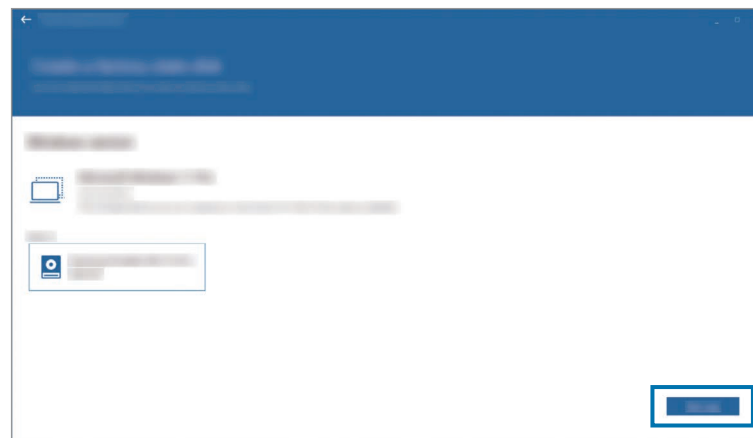

## Recurso de recuperação do Windows

Se o aplicativo **Samsung Recovery** não for compatível com o computador, reinstale o Windows usando o recurso de recuperação do Windows.



Reinstalar o Windows irá apagar todos os dados salvos no computador. Faça backup de aplicativos e dados pessoais em um dispositivo de armazenamento externo antes de reinstalar o Windows.

- 1 Selecione a tecla Iniciar (■) → **Configurações** → **Sistema** → **Recuperação**.
- 2 Selecione **Restaurar o computador**.
- 3 Selecione **Manter meus arquivos** ou **Remover tudo**.



Depois de o sistema ser recuperado, selecione a tecla Iniciar (■) → **Todos os aplicativos** → **Samsung Update** para instalar os aplicativos Samsung exigidos.

## P&R

Ao experimentar problemas com o computador, experimente estas soluções.

### Windows

#### Como posso desinstalar um aplicativo?

- 1 Selecione a tecla Iniciar (■) → **Configurações** → **Aplicativos** → **Aplicativos instalados**.
- 2 Na lista, selecione ●●● ao lado do aplicativo que você deseja excluir e selecione **Desinstalar**.

## Samsung Recovery

### O que é uma área de recuperação?

O computador tem uma partição adicional para restaurar dados ou salvar arquivos de backup (somente para modelos com o aplicativo **Samsung Recovery**). Essa partição é chamada de Área de Recuperação e inclui uma imagem de recuperação formada pelo sistema operacional e pelos aplicativos.

### Porque a representação da capacidade da unidade de disco rígido (HDD) no Windows é diferente das especificações do produto?

A capacidade do dispositivo de armazenamento (HDD ou SSD) do fabricante é calculada assumindo que 1 KB = 1 000 Bytes. No entanto, o sistema operacional (Windows) calcula a capacidade do dispositivo de armazenamento assumindo que 1 KB = 1 024 Bytes, e, assim, a representação de capacidade do HDD no Windows é inferior à capacidade real. A representação da capacidade no Windows pode ser menor do que a capacidade real porque alguns aplicativos ocupam uma determinada área da unidade de HDD fora do Windows.

Para modelos com o aplicativo **Samsung Recovery**, a representação da capacidade da unidade de HDD no Windows pode ser menor que a capacidade real porque o aplicativo **Samsung Recovery** utiliza uma área oculta de 5 –20 GB da unidade de HDD para salvar a imagem de recuperação, e essa área oculta não é levada em conta no cálculo do tamanho total disponível para o Windows. O tamanho do aplicativo **Samsung Recovery** varia em função do modelo.

## O que é uma imagem de recuperação?

Trata-se do sistema operacional, drivers e software que são convertidas em uma imagem de dados. Ela é necessária para recuperar o computador e está integrada à unidade de HDD do computador. No entanto, ela não é fornecida pra dispositivos de armazenamento com capacidade inferior a 64 GB devido à pequena capacidade dessas unidades.

## Como posso recuperar um computador que não tem o aplicativo Samsung Recovery?

Restaure o computador usando o recurso de recuperação do sistema fornecido pelo Windows. Consulte o item Funcionalidade de recuperação na ajuda para obter mais detalhes.

## Miscelânea

### A câmera e o microfone não estão funcionando. Como posso ativá-los novamente?

Quando o modo de proteção de gravação está ativado, a câmera e o microfone não irão funcionar.

Selecione a tecla Iniciar (■) → **Todos os aplicativos** → **Samsung Settings** → **Segurança e privacidade** e selecione a opção **Bloquear câmera e microfone** para **Desativá-la**.

### O computador não liga automaticamente quando o painel de exibição é aberto.

Para ligar o computador, o painel de exibição deve ser aberto além de determinado ângulo.

O ângulo pode diferir dependendo do modelo.

Se o LED do computador não se ligar automaticamente, pressione o botão liga/desliga.



# Avisos de uso

## Precauções no uso do dispositivo

- Este manual do usuário foi especialmente projetado para detalhar as funções e os recursos do computador.
  - O manual do usuário fornecido com o computador pode variar dependendo do modelo.
  - Leia este manual quando usar o computador para garantir um uso seguro e adequado.
  - Acessórios opcionais, alguns dispositivos e software referidos neste manual podem não ser fornecidos ou poderão não estar sujeitos a atualizações. Observe que o ambiente do computador referido neste manual do usuário pode ser diferente de seu ambiente.
  - As descrições são baseadas nas configurações padrão do computador e no sistema operacional Windows 11. Recursos disponíveis e serviços adicionais podem variar dependendo do computador ou do sistema operacional.
- Este manual do usuário descreve procedimentos de uso para touchpad, mouse e tela sensível ao toque. Instruções de uso para a tela sensível ao toque são para os modelos com a funcionalidade tela sensível ao toque.
  - Imagens e capturas de tela pertencem ao modelo representativo da série e podem ser diferentes do produto real.
  - O conteúdo pode ser diferente do produto final e está sujeito a alterações sem aviso prévio. Para obter a versão mais recente do manual, consulte o site da Samsung, [www.samsung.com](http://www.samsung.com).

## Ícones e expressões de instrução



**Aviso:** situações que podem causar lesões em você ou outras pessoas



**Cuidado:** situações que podem causar danos ao computador ou outros equipamentos



**Observação:** notas, dicas de uso ou informações adicionais



O caminho a seguir para realizar uma instrução. Por exemplo, "selecione **Configurações** → **Bluetooth e dispositivos**" indica que você deve selecionar as **Configurações** e depois os **Bluetooth e dispositivos**.

Selecione

Clique no mouse ou toque no touchpad ou na tela sensível ao toque.

## Direitos autorais

Direitos autorais © 2024 Samsung Electronics Co., Ltd.

Este manual está protegido por leis de direitos autorais internacionais.

Nenhuma parte deste manual pode ser reproduzida, distribuída, traduzida ou transmitida por qualquer meio, eletrônico ou mecânico, incluindo fotocópias, gravação ou armazenamento em qualquer sistema de armazenamento e recuperação de informações.

As especificações do computador ou o conteúdo deste manual podem ser alterados sem aviso prévio se as funções do computador forem atualizadas.

## Marcas comerciais

- Samsung e o logotipo da Samsung são marcas comerciais ou registradas da Samsung Electronics Co., Ltd.
- Intel e Core são marcas comerciais ou registradas da Intel Corporation.
- Microsoft, MS-DOS e Windows são marcas comerciais ou registradas da Microsoft Corporation.
- Bluetooth® é uma marca registrada internacional da Bluetooth SIG, Inc.



- Wi-Fi®, Wi-Fi Direct™, Wi-Fi CERTIFIED™ e o logotipo Wi-Fi são marcas registradas da Wi-Fi Alliance.
- HDMI, o logotipo HDMI e o termo High Definition Multimedia Interface são marcas comerciais ou registradas da HDMI Licensing LLC.
- Fabricado sob licença da Dolby Laboratories. Dolby, Dolby Atmos e o símbolo com duplo D são marcas registradas da Dolby Laboratories.



- Todas as outras marcas comerciais e direitos autorais pertencem aos seus respectivos proprietários.

## Cuidados com os dados

A Samsung não é responsável por nenhuma perda de dados. Tome cuidado para evitar a perda de dados importantes e faça backup para evitar que isso ocorra.

## Suporte a sistemas operacionais e software

Se você alterar o sistema operacional de fábrica do produto (Sistema Operacional) ou instalar software incompatível com o sistema operacional original de fábrica do produto, não receberá qualquer suporte técnico, troca de produto ou reembolso e será cobrada uma taxa quando requerer um serviço.

Use o seu computador com o sistema operacional original de fábrica. Se você instalar um sistema diferente do sistema operacional de fábrica, dados poderão ser excluídos ou o computador poderá não ser iniciado.

\* Use somente o Windows 11 para este modelo.

## Representação da capacidade do produto

### Representação da capacidade de armazenamento

A capacidade do dispositivo de armazenamento (HDD, SSD) do fabricante é calculada assumindo que 1 KB = 1 000 Bytes.

Contudo, o sistema operacional (Windows) calcula a capacidade do dispositivo de armazenamento presumindo que 1 KB = 1 024 Bytes. Desse modo, a capacidade disponível no HDD no Windows é inferior à capacidade atual devido à diferença no cálculo da capacidade. Por exemplo, para um HDD de 80 GB, o Windows calcula a capacidade como 74,5 GB,  $(80 \times 1\,000 \times 1\,000 \times 1\,000) \text{ Bytes} / (1\,024 \times 1\,024 \times 1\,024) \text{ Bytes} = 74,505 \text{ GB}$ .

Além disso, a representação de capacidade no Windows pode ser até mesmo menor, pois alguns programas como o Samsung Recovery podem residir em uma área oculta do HDD.

### Representação da capacidade de memória

A capacidade de memória disponível no Windows é inferior à capacidade real de memória. Isso deve-se à necessidade de utilização de alguma memória para operações básicas do sistema.

Por exemplo, para uma memória de 1 GB (= 1 024 MB) instalada, o Windows pode informar a capacidade de 1 022 MB ou menos.

## Dicas ergonômicas

Manter a postura correta durante o uso do computador é muito importante para evitar lesões físicas. O uso impróprio ou prolongado do teclado pode causar lesões de esforço repetitivo. Olhar para a tela do monitor por longos períodos pode causar cansaço visual. Portanto, siga estas diretrizes com cuidado ao configurar e usar o computador.

### Coluna e pescoço

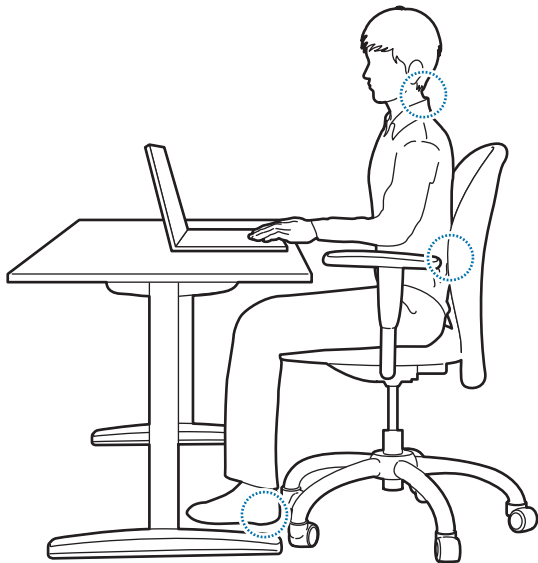

- Use uma cadeira ajustável com suporte firme e confortável.
- Ajuste a altura de sua cadeira de forma que as coxas fiquem horizontais ao chão e os pés permaneçam apoiados no piso.
- A parte traseira da cadeira deve suportar a zona lombar. Ajuste o encosto para se adequar corretamente ao seu corpo.
- Encoste completamente na cadeira e endireite as costas e o pescoço. Evite se inclinar para frente ou esticar o pescoço em direção à tela do computador.
- Evite usar o computador enquanto estiver deitado ou sobre o seu colo. Se a temperatura do computador se elevar, há risco de queimaduras.



- As instruções neste manual foram preparadas de forma a serem aplicadas às variadas necessidades dos usuários gerais. Se o usuário não estiver incluído nessa variedade, a recomendação deverá ser aplicada de acordo com as necessidades do usuário.
- As imagens podem ser diferentes dos produtos reais.

## Braços e mãos

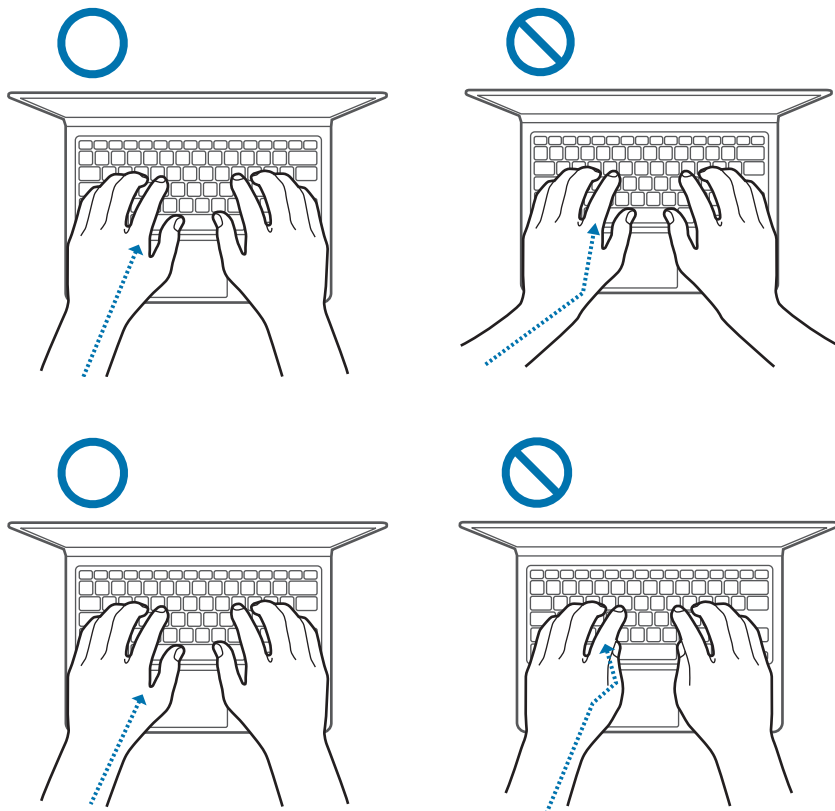

- Ao usar o teclado e o touchpad, os ombros deverão estar relaxados. O braço e o antebraço devem formar um ângulo ligeiramente maior do que um ângulo reto, com o pulso e a mão em uma linha quase reta.
- Digite e use o touchpad suavemente e mantenha as mãos e os dedos relaxados. Evite rolar os polegares sob suas palmas ou apoiar os pulsos na mesa ao digitar.
- Use um teclado e um mouse externos ao utilizar o computador por longos períodos. Ao usar um teclado e um mouse externos, posicione os dispositivos na mesma altura que o computador e em um alcance confortável.

## Posição dos olhos e iluminação da tela



- Posicione a tela a pelo menos 50 cm de distância de seus olhos.
- Ajuste a altura da tela de forma que a sua borda superior seja igual ou esteja diretamente abaixo do nível de seus olhos.
- Evite aumentar excessivamente o brilho da tela.
- Mantenha a tela limpa.
- Se estiver usando óculos, limpe-os antes de usar o computador.
- Ao consultar conteúdo impresso ao digitar, use um suporte fixo para segurar o papel aproximadamente à mesma altura do monitor.

## Audição e controle de volume



- Certifique-se de que o volume não esteja muito alto antes de usar um headset ou fones de ouvido. A exposição excessiva a sons altos pode causar danos auditivos.
- Baixe sempre o volume antes de ligar os fones de ouvido na fonte de áudio e use somente a configuração mínima de volume necessária para ouvir a sua conversa ou música.
- Evite usar fones de ouvido por longos períodos.
- As configurações de áudio padrão podem ser alteradas por software e atualizações de drivers podem ser efetuadas sem o seu conhecimento. Sempre verifique as configurações do equalizador e volume antes de escutar áudio.
- Para evitar possíveis danos auditivos, não escute com volumes muito elevados por longos períodos.



## Condições de operação

- Faça um intervalo de pelo menos 10 minutos a cada hora.
- Evite usar o computador em locais escuros. Use o computador com a mesma luz ambiente necessária para ler um livro.
- Iluminação indireta é recomendada. Use uma cortina para evitar reflexos e clarões na tela.
- Ao operar um computador e falar ao telefone, use um fone de ouvido. Usar o computador ao segurar um telefone em seu ombro ou com seu pescoço pode causar danos ou tensões musculares.
- Mantenha itens usados com frequência ao seu alcance.
- Use o computador somente dentro das faixas de temperatura e umidade especificadas neste manual.

### Tenha cuidado na exposição a luzes intermitentes.

- Quando usar o seu computador, deixe algumas luzes acessas na divisão e não deixe a tela muito próxima dos seus olhos.
- Ataques ou perdas de consciência podem acontecer se você estiver exposto a luzes intermitentes enquanto assiste a vídeos ou reproduz jogos com base Flash por longos períodos. Se sentir qualquer desconforto, pare de usar o computador de imediato.

- Se possui qualquer parente que sofreu ataques ou perdas de consciência enquanto usou um produto semelhante, consulte um médico antes de usar o computador.
- Se sentir desconforto, tais como, espasmos musculares ou desorientação, pare de usar o computador de imediato e consulte um médico.
- Para prevenir a fadiga ocular, faça pausas frequentes enquanto usar o computador.

### Reduza o risco de lesões por movimentos repetitivos.

Quando você realiza as mesmas ações repetidamente, tais como, premir teclas, desenhar caracteres em uma tela sensível ao toque ou jogar jogos, poderá sentir desconforto ocasional nas suas mãos, no pescoço, nos ombros ou em outras partes do seu corpo. Quando usar o seu computador por longos períodos de tempo, segure-o com pouca força, pressione as teclas suavemente e faça pausas frequentes. Se continuar a sentir desconforto durante ou depois de tal uso, pare de usar o computador e consulte um médico.



## Cuidados de segurança

Para seu cuidado e segurança e para evitar danos, leia com atenção as seguintes instruções de segurança. Estes "Cuidados de segurança" estão relacionadas ao uso do computador. Alguns conteúdos podem não ser aplicáveis ao seu computador.



- Como isso é comumente aplicado a Computadores Samsung, algumas imagens podem ser diferentes dos produtos reais.
- O produto mencionado nesse guia se refere a todos os itens fornecidos com o computador, incluindo a bateria, o adaptador e todos os outros acessórios fornecidos pela Samsung.



### Aviso

Não respeitar as instruções de segurança marcadas com esse símbolo poderá provocar ferimentos ou fatalidade.

## Sobre a energia

### Manuseie o cabo de alimentação com cuidado.

- Não toque com as mãos molhadas.
- Não use um cabo de alimentação danificado.
- Não sobrecarregue uma tomada com várias saídas nem um cabo de extensão com voltagem/corrente acima do especificado.
- Insira corretamente o plugue na tomada.
- Não desconecte o cabo de alimentação simplesmente puxando-o.
- Desconecte o adaptador (plugue integrado e adaptador de energia) da tomada, segurando o corpo e puxando-o na direção da seta.  
Caso contrário, choques elétricos ou incêndios poderão ocorrer.

### Conecte o cabo de alimentação firmemente ao adaptador.

Uma conexão incorreta pode resultar em incêndio.

### Use o adaptador ou cabo aprovado incluído na caixa do produto.

Se você utilizar um cabo ou adaptador não aprovado, danos ou mau funcionamento poderão ocorrer ao computador.

**Use apenas tomadas elétricas ou cabos de extensão corretamente aterrados.**

Tomadas elétricas ou cabos de extensão sem aterramento podem causar choque elétrico. Todas as conexões a tomadas elétricas ou cabos de extensões sem aterramento podem produzir campos elétricos a partir de uma fuga.

**Se água ou outras substâncias entrarem no produto, desconecte o cabo de alimentação e contate a Assistência técnica Samsung. Para notebooks que são fornecidos com uma bateria removível opcional, desconecte a bateria.**

Caso contrário, choque elétrico ou incêndio podem ocorrer devido ao mau funcionamento do computador.

**Evite o acúmulo de pó no cabo de alimentação ou na tomada elétrica. Limpe com frequência o pó do cabo de alimentação e da tomada elétrica com um pano seco.**

Caso contrário, choques elétricos ou incêndios poderão ocorrer.

**Não dobre ou danifique o cabo de alimentação ou o adaptador com objetos afiados ou pesados.**

Um cabo danificado pode provocar choques elétricos ou incêndios.

**Mantenha a bateria, o adaptador e o cabo de alimentação longe de bebês, crianças e animais de estimação.**

Caso contrário, choques elétricos ou danos poderão ocorrer.

## **Sobre o uso da bateria**

**Use baterias, adaptadores, acessórios e suprimentos aprovados pelo fabricante.**

- O uso de baterias ou adaptadores genéricos pode diminuir a vida útil do seu produto ou causar o mau funcionamento do computador. Eles também podem causar um incêndio ou fazer a bateria explodir.
- Use apenas baterias e adaptadores aprovados pela Samsung, concebidos especialmente para o seu dispositivo. Adaptadores e baterias incompatíveis podem causar ferimentos graves ou danificar o seu dispositivo.
- A Samsung não pode ser responsável pela segurança do usuário ao usar acessórios ou suprimentos não sejam aprovados pela Samsung.

**Não permita que objetos metálicos como uma chave ou clipe de papel toquem no terminal da bateria (peças metálicas).**

Isso pode gerar corrente excessiva e resultar em incêndios, queimaduras ou danos à bateria.

**Se o computador ou a bateria do computador vazar, emitir odores estranhos, ou inchar, pare imediatamente de usá-lo e entre em contato com uma assistência técnica Samsung.**

Não fazê-lo poderá resultar em explosão ou incêndio.

**Substitua uma bateria esgotada por uma nova bateria aprovada pela Samsung.**

**Descarte baterias gastas corretamente.**

- Há riscos de incêndios ou explosões.
- O método de descarte da bateria pode variar de acordo com o seu país ou região. Descarte a bateria usada de forma apropriada.

**Ao remover a bateria que armazena data e hora (RTC), mantenha-a afastada de bebês e crianças.**

No caso de uma criança engolir a bateria, poderá sufocar. Se isso acontecer chame imediatamente um médico.

**Não arremesse ou desmonte a bateria e não a insira em água.**

Há riscos de lesões, incêndios ou explosões.

**Carregue a bateria de acordo com as instruções no manual.**

Caso contrário, explosões ou incêndio poderão ocorrer.

## **Sobre o uso**

**Não use o computador em pisos aquecidos, almofadas elétricas, ou sobre camas, cobertores ou travesseiros que possam bloquear a ventilação do computador.**

Uma ventoinha bloqueada poderá superaquecer o computador, causando explosões, incêndios, queimaduras ou mau funcionamento do computador.

**Não use o computador em locais quentes ou úmidos, tais como banheiro, sauna, ou dentro de um carro durante o verão.**

Não fazê-lo poderá resultar no mau funcionamento do computador ou em choque elétrico.

O computador pode ser usado em locais com uma temperatura ambiente de 10 °C a 35 °C e uma umidade relativa de 20% a 80%RH.

**Para evitar sufocamento, mantenha o saco plástico longe de bebês e crianças.**

Se colocarem o saco de plástico na cabeça, eles poderão sufocar.

**Nunca aqueça o computador (ou a bateria) ou coloque o computador (ou a bateria) no fogo ou no micro-ondas.**

Ao fazê-lo poderá resultar em explosão ou incêndio.

Antes de limpar o computador, desconecte todos os cabos que estão ligados ao computador. Para notebooks que são fornecidos com uma bateria removível opcional, desconecte a bateria.

Caso contrário, choques elétricos ou incêndios poderão ocorrer.

**Mantenha o computador afastado de água ou outros líquidos.**

Água ou outros líquidos que possam entrar no computador podem criar curto-circuitos no computador, resultando em choque elétrico ou incêndio.

**No caso do computador cair ou quebrar, desconecte o cabo de alimentação e contate a assistência técnica Samsung. Para notebooks que são fornecidos com uma bateria removível opcional, desconecte a bateria.**

Usar um computador quebrado poderá resultar em choque elétrico ou incêndio.

**Não toque nas saídas de ventilação ou na superfície do computador quando o computador permanecer ligado por longos períodos.**

O contato com as saídas de ventilação ou a superfície por longos períodos pode causar queimaduras de baixa temperatura, tais como vermelhidão da pele.

**Não transporte o seu dispositivo nos seus bolsos traseiros.**

- O dispositivo pode ser danificado, explodir ou pegar fogo se muita pressão for aplicada a ele.
- Você pode sofrer lesões se esbarrar ou cair.

## Cuidado

Não respeitar as instruções de segurança marcadas com esse símbolo poderá levar a pequenas lesões ou danificar o computador.

### **Sobre a instalação**

**Não bloqueie as portas (orifícios), saídas de ventilação, etc. do produto e não insira objetos.**

Danos a componentes no computador podem causar choques elétricos ou incêndios.

**Se usar o computador de lado, certifique-se de que o lado com as saídas de ventilação está limpo e voltado para cima.**

Caso contrário, a temperatura interna do computador poderá aumentar e causar mau funcionamento ou pane.

**Mantenha as saídas de ventilação pelo menos a 15 cm de distância de paredes e outros objetos.**

Não fazê-lo poderá resultar em lesões físicas.

**Não coloque nem utilize o computador em superfícies inclinadas ou que vibrem.**

Caso contrário, poderão ocorrer problemas de funcionamento ou danos.

**Não coloque objetos pesados sobre o produto.**

Isso pode causar problemas no computador. Além disso, o objeto pode cair e causar ferimentos ou danos ao computador.

**Desligue, desconecte e prenda os cabos do computador corretamente antes de movê-lo.**

Caso contrário, danos ao computador poderão ocorrer ou alguém poderá tropeçar em um cabo solto.

## **Sobre o uso**

**Não use a caneta para fins mal-intencionados, tais como cutucar os olhos ou orelhas; não coloque na boca.**

Fazê-lo poderá resultar em lesões físicas.

**Não coloque uma vela, acenda um cigarro etc. sobre ou no produto.**

Há riscos de incêndios.

**Certifique-se de que o produto seja testado por um engenheiro de serviços de segurança após repará-lo.**

Usar um produto reparado sem testar sua segurança pode causar choques elétricos ou incêndios.

**Em caso de tempestades elétricas, desligue o sistema imediatamente, desconecte o cabo de alimentação da tomada na parede e a linha telefônica do modem.**

Há riscos de choques elétricos ou incêndios.

**Conecte apenas dispositivos permitidos aos conectores ou portas do computador.**

Choques elétricos ou incêndios poderão ocorrer.

**Só feche o painel de exibição depois de verificar se o notebook está desligado.**

A temperatura poderá aumentar e causar deformação do produto.

**Não deixe cair nem bata o computador contra nada.**

Isso poderá resultar em lesões físicas ou mau funcionamento do computador.

**Ao manusear peças do computador, siga as instruções no manual fornecido com as peças.**

Caso contrário, danos ao produto poderão ocorrer.

**Se o produto emitir fumaça ou cheiro de queimado, desconecte o adaptador da tomada na parede e entre em contato com uma assistência técnica Samsung imediatamente. Para notebooks que são fornecidos com uma bateria removível opcional, desconecte a bateria.**

Há riscos de incêndios.

**Não guarde o dispositivo próximo a aquecedores, micro-ondas, equipamentos de cozinha quentes ou recipientes de alta pressão.**

- A bateria poderá vazar.
- O aparelho poderá superaquecer e causar um incêndio.

**Não insira os dedos nas portas (orifícios), slot de cartões ou saídas de ventilação.**

Há riscos de ferimentos ou choques elétricos.

**Use soluções de limpeza de computador recomendadas, ao limpar o produto e somente use o computador quando ele estiver completamente seco.**

Caso contrário, choques elétricos ou incêndios poderão ocorrer.

### **Não use o produto se estiver rachado ou quebrado.**

O vidro ou o acrílico partido podem causar ferimentos nas suas mãos ou rosto. Leve o dispositivo ao Centro de Assistência Técnica Samsung para que seja reparado.

**Ao usar comunicação sem fio (LAN, Bluetooth etc.) sempre siga as instruções aplicáveis. Por exemplo, companhias aéreas e hospitais possuem requisitos rígidos.**

**Evite expor uma unidade a campos magnéticos. Dispositivos de segurança com campos magnéticos incluem arcos de detecção de metais e detectores de metais manuais de aeroportos. Dispositivos de segurança de aeroportos que verificam bagagens de mão, como esteiras de bagagens, usam raios X em vez de magnetismo e não danificarão uma unidade.**

### **Mantenha o computador afastado de material magnético.**

- Os materiais magnéticos podem causar o mau funcionamento do computador ou descarregar a bateria.
- Para evitar danificar o computador ou cartões de tarja magnética, tais como cartões de crédito, mantenha os cartões com banda magnética afastados do computador.

### **Não use o seu computador em um hospital ou dentro de um avião que possam sofrer interferências de rádio.**

- Evite usar o seu computador num raio de 15 cm de um marca-passo, se possível, pois o seu computador pode interferir com o seu marca-passo.
- Para minimizar a possível interferência com um marca-passo, use o seu computador apenas no lado do seu corpo oposto ao marca-passo.
- Se usar um equipamento médico, contate o fabricante do equipamento antes de usar o seu computador para determinar se o equipamento será ou não afetado pela radiofrequência emitida pelo computador.
- Em um hospital, desligue o seu computador e siga todos os regulamentos do hospital. A radiofrequência emitida pelo computador podem afetar o equipamento médico.

## **Sobre a atualização**

Não tente atualizar o computador, a não ser que seja qualificado para isso. De outro, contate a assistência técnica Samsung ou um técnico autorizado.

Quando você quiser atualizar dispositivos autorizados, siga as instruções especificadas no manual. Não desmonte quaisquer outras peças você mesmo.

Não fazê-lo poderá resultar no mau funcionamento do computador, em choque elétrico ou incêndio.

**Tome cuidado ao tocar no produto ou em suas peças.**

O computador poderá ser danificado ou você pode se ferir.

**Não desmonte a unidade da fonte de alimentação em nenhuma circunstância.**

Ao fazê-lo poderá resultar em choque elétrico, incêndio ou explosão.

Desligue o computador e desconecte todos os cabos antes de desmontá-lo. Para notebooks que são fornecidos com uma bateria removível opcional, desconecte a bateria.

Caso contrário, choques elétricos poderão ocorrer.

**Certifique-se de fechar a tampa do computador antes de conectar a alimentação após uma remontagem.**

Há risco de choques elétricos se o seu corpo tocar em uma peça interna.

**Nunca desmonte ou repare o produto você mesmo.**

Há riscos de acidentes. Use o Centro de Assistência técnica Samsung autorizado.

**Para conectar um dispositivo que não seja fabricado ou autorizado pela Samsung, consulte a assistência técnica Samsung antes de conectar o dispositivo.**

Há risco de danificar o produto.



## **Sobre o armazenamento e movimento**

Não armazene o computador em um espaço confinado, tal como uma bolsa para computador, enquanto estiver funcionando.

Ao Fazê-lo poderá resultar em incêndio. Desligue totalmente o computador antes de o colocar em um espaço confinado.

**Ao transportar um computador notebook com outros itens, como o adaptador, mouse, livros etc., tome cuidado para não pressionar nada contra o notebook.**

Caso um objeto pesado seja pressionado contra o notebook, o monitor pode ficar marcado com uma mancha ou um ponto branco.

**Não opere ou olhe para o computador ao dirigir um veículo.**

Há riscos de acidentes de trânsito. Se concentre em dirigir.

**Para períodos de inatividade mais longos ou armazenamento, descarregue a bateria e separe-a do computador (para os tipos de baterias externas ou removíveis).**

## **Cuidados na prevenção da perda de dados (gerenciamento de dispositivos de armazenamento (por exemplo, HDD, SSD e eMMC, por exemplo))**

**Tome cuidado para não danificar os dados em um dispositivo de armazenamento (como HDD, SSD e eMMC).**

- Sujeitar o dispositivo a impactos físicos pode resultar na perda de dados.
- Dados poderão ser perdidos quando o computador for desligado ou redefinido por uma falha de energia enquanto o dispositivo de armazenamento (como HDD, SSD e eMMC, por exemplo) estiver em funcionamento.
- Dados podem ser perdidos e tornarem-se irrecuperáveis devido a uma infecção por vírus no computador.
- Dados podem ser perdidos se a energia acaba enquanto um aplicativo é executado.
- A Samsung não é responsável por quaisquer perdas de dados no dispositivo de armazenamento (como HDD, SSD e eMMC, por exemplo).

**Para evitar perda de dados causada por danos ao dispositivo de armazenamento (como HDD, SSD e eMMC, por exemplo), faça backup de dados com frequência.**

## Pixels ruins na tela

A Samsung segue especificações rígidas relacionadas à qualidade e à confiabilidade da tela. Entretanto, há uma pequena chance de que haja falhas em alguns pixels. Um grande número de falhas em pixel pode causar problemas com o vídeo, mas um pequeno número de falhas em pixels não afeta de forma geral o desempenho do computador.

Os padrões de qualidade da Samsung para falhas em pixels são:

- **Ponto brilhante:** 2 ou menos
- **Ponto preto:** 4 ou menos
- **Combinação (brilhante e escuro):** 4 ou menos

Limpe a tela do monitor usando um pano macio umedecido com detergente de limpeza para computadores.

Não use força excessiva. Isso pode danificar a tela do monitor.

# Apêndice

## Especificações do produto

As especificações do sistema podem variar de acordo com o modelo derivado. Para obter especificações detalhadas do sistema, consulte o catálogo de produtos.

Item	Especificação
Ambiente de operação	<ul style="list-style-type: none"><li>• Temperatura: -5 – 40 °C para armazenamento, 10 – 35 °C quando em funcionamento</li><li>• Umidade: 5 – 90% para armazenamento, 20 – 80% quando em funcionamento</li></ul>

Item	Especificação
Valor nominal CA/CC	[NP75xXGK/NP75xXGJ] <ul style="list-style-type: none"><li>• Entrada: 100 – 240 VCA, 50 – 60 Hz</li><li>• Saída: (PDO) 5 V, 3 A/9 V, 3 A/15 V, 3 A/20 V, 2,25 A (PPS) 3,3 – 20 V, 2,25 A</li></ul> [NP75xXGL] <ul style="list-style-type: none"><li>• Entrada: 100 – 240 VCA, 50 – 60 Hz</li><li>• Saída: (PDO) 5 V, 3 A/9 V, 3 A/15 V, 3 A/20 V, 3,25 A (PPS) 5 – 20 V, 3,25 A</li></ul>
Valor nominal do PC	[NP75xXGK/NP75xXGJ] <ul style="list-style-type: none"><li>• 20 VCC, 2,25 A (45 W)</li></ul> [NP75xXGL] <ul style="list-style-type: none"><li>• 20 VCC, 3,25 A (65 W)</li></ul>
Consumo geral de energia em Standby (com todas as portas de rede "ligadas")	[NP75xXGK/NP75xXGJ] <ul style="list-style-type: none"><li>• 0,81 W</li></ul> [NP75xXGL] <ul style="list-style-type: none"><li>• 0,80 W</li></ul>



- Componentes opcionais podem não ser fornecidos ou diferentes componentes podem ser fornecidos dependendo do modelo.
- As especificações do sistema estão sujeitas a alterações sem aviso prévio.
- A capacidade do dispositivo de armazenamento de um computador no qual a **Samsung Recovery** está instalada, é menor do que a especificação do produto.
- Em alguns modelos, não é possível adicionar armazenamento nem adicionar ou substituir a memória devido ao design do computador. Para substituir o armazenamento, contate a assistência técnica Samsung. Esse serviço poderá ser cobrado.
- A quantidade de memória que o Windows pode usar pode ser menor do que a quantidade de memória real disponível.

## Informação de segurança importante

### Instruções sobre segurança

O sistema foi projetado e testado para atender aos padrões mais recentes de segurança de equipamentos de tecnologia da informação. Entretanto, para garantir um uso seguro deste produto, é importante que as instruções de segurança marcadas no produto e na documentação sejam seguidas.



Sempre siga essas instruções para ajudar a se proteger contra ferimentos pessoais e danos ao sistema.

### Configurando o sistema

- Leia e siga todas as instruções marcadas no produto e na documentação antes de operar o sistema. Guarde todas as instruções de segurança e operação para uso futuro.
- Não use este produto perto de água ou uma fonte de calor como um radiador.
- Configure o sistema em uma superfície de trabalho estável.
- O produto deve ser operado somente com o tipo de fonte de alimentação indicada na etiqueta de classificação.
- Certifique-se de que a tomada elétrica que alimenta o equipamento possa ser acessada facilmente em caso de incêndios ou curto-circuitos.
- Se o computador possuir um botão seletor de tensão, certifique-se de que o botão esteja na posição correta para a sua área.
- Aberturas no corpo do computador são fornecidas para ventilação. Não bloqueie ou cubra essas aberturas. Certifique-se de deixar espaço adequado, pelos menos 15 cm (6 pol.), ao redor do sistema para ventilação ao organizar sua área de trabalho. Nunca insira objetos de qualquer tipo nas aberturas de ventilação do computador.

- Certifique-se de que as saídas de ventilação na parte inferior do gabinete estejam sempre desobstruídas. Não coloque o computador sobre uma superfície macia, pois isso pode bloquear as saídas de ventilação inferiores.
- Ao usar um cabo de extensão com o sistema, certifique-se de que o valor nominal total dos produtos conectados à extensão não excedam o valor nominal do cabo.
- Em notebooks com revestimentos brilhantes, o usuário deve estudar o posicionamento do equipamento, pois reflexos podem ser causados por superfícies claras ou brilhantes próximas.

### Cuidados durante o uso

- Não pise no cabo de alimentação ou permita que algo seja apoiado sobre ele.
- Não derrame nada sobre o computador ou as suas peças. A melhor maneira de evitar derramamentos é não comer ou beber nada próximo do computador ou das suas peças.
- Alguns produtos possuem uma bateria CMOS substituível na placa do sistema. Há risco de explosão se a bateria CMOS for substituída incorretamente. Substitua a bateria por uma do mesmo tipo ou equivalente recomendada pelo fabricante.

Descarte baterias de acordo com as instruções dos fabricantes. Se a bateria CMOS necessitar de substituição, certifique-se de que um técnico qualificado execute a tarefa.

- Quando o computador estiver desligado, uma pequena quantidade de corrente elétrica ainda fluirá por ele. Para evitar choques elétricos, sempre desconecte todos os cabos, remova a bateria e os cabos de modem das tomadas na parede antes de limpar o sistema.

- Desconecte o sistema da tomada na parede e entre em contato com a assistência técnica Samsung se:
  - O cabo de alimentação ou o plugue forem danificados.
  - Líquido for derramado no computador.
  - O computador não funcionar corretamente quando as instruções de operação forem seguidas.
  - O computador cair ou a sua caixa for danificada.
  - O computador realizar alterações.

## Instruções de operação

- 1** Ao instalar e operar dispositivos, consulte os requisitos de segurança no manual do usuário.
- 2** Os dispositivos podem ser usados somente com os equipamentos determinados em suas especificações técnicas.
- 3** Se qualquer cheiro de queimado ou fumaça forem detectados no computador, a unidade deverá ser desligada imediatamente e a bateria removida. A unidade deverá ser verificada por um técnico qualificado antes de ser utilizada novamente.
- 4** Manutenção ou reparo de dispositivos devem ser executados por centros de serviços autorizados.
- 5** Não permita que o computador portátil permaneça ligado com a base apoiada diretamente em pele exposta por longos períodos. A temperatura da superfície da base se elevará durante o funcionamento normal (particularmente quando alimentação CA estiver presente). Permitir contato prolongado com pele exposta pode causar desconforto ou, eventualmente, queimaduras.

## Peças de reposição e acessórios

Use somente peças de reposição e acessórios recomendados pelo fabricante.



Para reduzir riscos de incêndios, use somente cabos de telecomunicações Nº 26 AWG ou superiores.



Não use este produto em áreas classificadas como perigosas. Tais áreas incluem zonas de tratamento de pacientes em instalações médicas e dentárias, ambientes ricos em oxigênio ou áreas industriais.

## Descarte das baterias



Não coloque baterias recarregáveis ou produtos alimentados por baterias recarregáveis não removíveis no lixo.

Entre em contato com a assistência técnica Samsung para obter informações sobre como descartar as baterias que você não pode mais usar ou recarregar. Siga todas as regulamentações locais ao descartar baterias antigas.



EXISTE O RISCO DE EXPLOÇÃO SE A BATERIA FOR SUBSTITUIDA POR UMA DE TIPO INCORRETO.  
DESCARTE BATERIAS USADAS DE ACORDO COM AS INSTRUÇÕES.



## Segurança do laser

Todos os sistemas equipados com unidades de CD ou DVD estão em conformidade com os padrões de segurança apropriados, incluindo IEC 60825-1. Dispositivos a laser nesses componentes são classificados como "Produtos a Laser Classe 1" sob o Padrão de Desempenho de Radiação do Department of Health and Human Services (DHHS) dos EUA. Se a unidade precisar de manutenção, entre em contato com um representante de serviços autorizado.



- **Observação sobre Segurança do laser:** o uso de controles ou ajustes ou a execução de procedimentos diferentes dos especificados neste manual podem causar exposição à radiação perigosa. Para evitar exposição a raios de laser, não tente abrir o invólucro de uma unidade de CD ou DVD.
- Radiação a laser Classe 1M é emitida quando a peça em funcionamento está aberta. Não observe diretamente com instrumentos ópticos.
- Radiação a laser invisível Classe 3B é emitida quando aberta. Evite exposição ao raio.

## Conexão e desconexão do adaptador

A tomada deverá estar instalada próxima do equipamento e deverá ser de acesso fácil.

**Não desconecte o cabo de alimentação ao simplesmente puxá-lo.**

## Requisitos de cabos de alimentação

O conjunto de cabo de alimentação (todos os plugues, cabo e plugues de adaptador) recebido com seu computador atende aos requisitos para uso no país onde o equipamento foi adquirido.

Conjuntos de cabo de alimentação para uso em outros países devem atender aos requisitos dos países onde os computadores são utilizados. Para obter mais informações sobre requisitos de conjuntos de cabo de alimentação, entre em contato com um revendedor ou provedor de serviços autorizado.

## Requisitos gerais

Os requisitos listados abaixo são aplicáveis a todos os países:

- Todos os conjuntos de cabo de alimentação devem ser aprovados por uma agência credenciada aceitável responsável pela avaliação no país onde o conjunto de cabo de alimentação será utilizado.
- O conjunto de cabo de alimentação deve apresentar uma capacidade de corrente mínima de 7A e um valor nominal de tensão de 125 ou 250 volts CA, como exigido pelo sistema de energia de cada país (somente EUA).
- O aparelho acoplador deve atender à configuração mecânica de um conector EN 60 320/IEC 320 Standard Sheet C7 (ou C5), para conexão à entrada do aparelho no computador.

# Declarações de conformidade regulatória

## Guia sem fio

(Se equipado com banda 2,4 G, 5 G ou 6 G.)

Dispositivos do tipo LAN por rádio de baixa potência (dispositivos de comunicação sem fio de radiofrequência (RF)), operando em banda 2,4 GHz/5 GHz/6 GHz, podem estar presentes (integrados) no sistema do notebook. A seção a seguir apresenta uma visão geral das considerações ao operar um dispositivo sem fio.

Limitações adicionais, precauções e cuidados para países específicos encontram-se listadas nas seções dos países específicos (ou seções de grupos de países). Os dispositivos sem fio no sistema são destinados apenas para uso nos países identificados pelo Símbolo de Aprovação de Rádio no rotulo de classificação do sistema. Se o país em que o dispositivo sem fio será usado, não estiver na lista, por favor contate a sua agência de Aprovação de Rádio para saber os requisitos. Dispositivos sem fio são fortemente regulados e o seu uso pode não ser permitido.

A força do campo de RF do dispositivo ou dispositivos sem fio que podem estar embutidos no notebook encontra-se bastante abaixo de todos os limites internacionais de exposição RF conhecidos atualmente. Como os dispositivos sem fio (os quais podem estar embutidos no notebook) emitem menos energia do que aquela permitida nas normas e recomendações de segurança de radiofrequência, o fabricante considera estes dispositivos como seguros para uso. Independentemente dos níveis de energia, deve ter cuidado para minimizar o contato humano durante o funcionamento normal.

Algumas circunstâncias requerem restrições em relação a dispositivos sem fio.

Na página seguinte encontram-se listados exemplos de restrições comuns:



- A comunicação de radiofrequência sem fio pode interferir com o equipamento em aviões comerciais. Os regulamentos atuais sobre aviação requerem que os dispositivos sem fio sejam desligados enquanto viaja de aeronave. O 802.11 (também conhecido como Ethernet sem fio ou Wi-Fi) e os dispositivos de comunicação Bluetooth são exemplos de dispositivos que fornecem comunicação sem fio.
- Em ambientes onde o risco de interferência com outros dispositivos ou serviços seja prejudicial ou tido como prejudicial, a opção de usar um dispositivo sem fio é restrita ou proibida. Aeroportos, Hospitais ou atmosferas carregadas de oxigênio ou gás inflamável são alguns exemplos onde o uso de dispositivos sem fio pode ser restrito ou proibido. Quando em ambientes em que você não sabe das sanções do uso de dispositivos sem fio, peça autorização junto da autoridade competente antes de usar ou ligar um dispositivo sem fio.
- Cada país tem as suas próprias restrições de uso de dispositivos sem fio. Uma vez que o seu sistema está equipado com um dispositivo sem fio, quando viajar para outros países com o seu sistema, verifique junto das autoridades de Aprovação de Rádio quais as restrições de uso de dispositivos sem fio antes de viajar para o país de destino.
- Se o sistema já veio equipado com um dispositivo interno sem fio embutido, não use o dispositivo sem fio, sem que todas as capas e escudos estejam no devido lugar e o sistema totalmente montado.
- Os dispositivos sem fio não podem ser reparados pelo usuário. Não os modifique de modo algum. Modificar um dispositivo sem fio irá anular sua autorização de utilização. Por favor contate o fabricante para reparação.
- Use apenas unidades aprovadas para o país no qual o dispositivo será usado. Consulte o Kit de restauração do Sistema ou contate a assistência técnica do fabricante para obter mais informações.

### **Aviso de proximidade de dispositivo explosivo**

Não opere um transmissor portátil (tal como um dispositivo de rede sem fio) próximo a detonadores não blindados ou em um ambiente explosivo a não ser que o dispositivo tenha sido modificado para tal fim.

## Informação de saúde e segurança

### Informação de Certificação de Exposição a Sinais de Rádio Freqüência (RF)

Esse produto contém um transmissor e um receptor de rádio integrado. Foi desenhado e fabricado de modo a não exceder os limites de exposição a energia de freqüência rádio (RF) definido pela Comissão Federal de Comunicações (FCC) do Governo dos Estados Unidos da América. Esses limites de exposição FCC derivam das recomendações de duas organizações de peritos, o Concelho Nacional de Medidas e de Proteção de Radiação (NCRP) e do Instituto de Engenharia Elétrica e Eletrônica (IEEE). Em ambos os casos, as recomendações foram desenvolvidas por peritos em ciências e engenharia de indústria, governo e universidades depois de leitura estendida de literatura científica relacionada com efeitos biológicos da energia RF.

Antes de um novo modelo estar pronto para vender ao público, tem de ser certificado pelo FCC em como não excede o limite de exposição estabelecido pelo FCC. A avaliação para cada modelo é feita em posições e locais (por exemplo, ao fundo do corpo) como requerido pelo FCC.

Para uso junto ao corpo, esse modelo respeita as diretrizes de exposição de RF do FCC quando usado com o acessório Samsung determinado para esse produto. Não respeitar as restrições acima pode resultar na violação das diretrizes de exposição de RF do FCC.

Exposição RF ou informação SAR podem ser lidas on-line em [www.fcc.gov/oet/ea/fccid/](http://www.fcc.gov/oet/ea/fccid/). Esse site usa o número ID FCC do produto no exterior do produto. Por vezes é necessário remover a bateria para encontrar o número. Assim que tiver o número ID FCC de um determinado produto, siga as instruções na página web e isso deverá fornecer a informação de exposição RF ou os valores típicos para SAR máximo de um determinado produto.

Apenas para o modelo correspondente.

A Taxa de Absorção Específica (SAR) é uma medida de absorção de energia RF pelo corpo humano expresso em unidade de watt por quilograma (W/kg). Os dispositivos sem fio FCC devem respeitar o limite de segurança de 1,6 watts por quilograma (1,6 W/Kg).

O nível SAR do dispositivo enquanto funciona pode ser bastante inferior ao valor máximo. Isso deve-se porque o dispositivo foi concebido para funcionar em vários níveis de energia, de modo a usar apenas a energia necessária para alcançar a rede. De modo geral, quando mais próximo você estiver da base da antena sem fio, mais baixo será a saída de energia.

## Informação do fabricante

### **Samsung Electronics Co., Ltd.**

129, Samsung-Ro, Yeongtong-Gu, Suwon-City, Gyeonggi-Do,  
16677, Korea

### **Produzido e Distribuído pela Samsung Eletrônica da Amazônia Ltda.**

Av. Dr. Chucri Zaidan, 1240 - 16º andar São Paulo - São Paulo

CEP: 04711-130

Tel : 4004 0000 (principais centros e capitais) ou 0800-124-421  
(demais regiões)

### **Samsung Electronics Vietnam Co., Ltd.**

Khu Cong nghiep Yen Phong 1, Yen Trung, Yen Phong, Bac Ninh,  
Viet Nam

Tel: +84-222-369-6875

Para a página web ou número de telefone da assistência técnica Samsung, consulte a Garantia ou contate o vendedor onde comprou o produto.

## Cuidado RTC

**CUIDADO:** perigo de explosão se a bateria for colocada incorretamente. Substitua a bateria somente por uma do mesmo tipo ou equivalente recomendada pelo fabricante. Descarte as baterias usadas de acordo com as instruções do fabricante.

## Informação do símbolo WEEE



Descarte correto desse produto (Resíduos de Equipamentos Elétricos e Eletrônicos)

 (Aplicável em países com sistemas de coleta seletiva)

Esse símbolo no produto, acessórios ou literatura, indica que o produto e os seus acessórios eletrônicos (por exemplo, o carregador, fone de ouvido, cabo USB) não devem ser descartados com o lixo doméstico no final da sua vida útil.

Para evitar possíveis danos no ambiente ou para a saúde humana devido ao descarte de lixo sem controle, por favor separe esses itens de outro tipo de lixo e recicle-os de forma responsável para promover a reutilização sustentável dos recursos materiais.

Usuários domésticos devem contatar o vendedor onde compraram esse produto ou o departamento local do governo, para detalhes sobre onde e como podem entregar esses itens para uma reciclagem ambientalmente segura.

Usuários empresariais devem contatar os seus fornecedores e verificar os termos e condições do contrato de compra. Esse produto e os seus acessórios eletrônicos não devem ser misturados com outro lixo comercial para descarte.



Descarte correto das baterias nesse produto

(Aplicável em países com sistemas de coleta separada)

Esse símbolo na bateria, manual ou na embalagem, indica que as baterias nesse produto não devem ser descartadas com outro lixo doméstico no final da sua vida útil. Onde estiverem marcados os símbolos químicos Hg, Cd ou Pb, indica que a bateria contém mercúrio, cádmio ou chumbo, acima dos níveis de referência na Diretiva EC 2006/66. Se as baterias não forem descartadas corretamente, essas substâncias podem prejudicar a saúde humana ou o ambiente.

Para proteger os recursos naturais e promover a reutilização dos materiais, por favor separe as baterias do outro tipo de lixo e recicle-as através do seu sistema local gratuito de devolução de baterias.



Pilhas e baterias, após seu uso, não devem ser jogadas em lixo comum. Para evitar riscos à saúde humana e ao meio ambiente, realize o descarte ambientalmente adequado, em um Serviço Autorizado Samsung.

Parte do conteúdo pode ser diferente do computador dependendo da região, do provedor de serviço, da versão do software ou do modelo do computador. O conteúdo está sujeito a alterações sem aviso prévio.

**SAMSUNG**