

Item	Caixa Caja Box	Qtd Ctd Qty	Descrição Descripción Description	Medidas (mm) Dimensions (mm) Size (measurements) (mm)
01	2/2	01	Base Base Base	500x490x15
02	1/2	01	Lateral esquerda Lateral izquierda Left side	2130x490x15
03	2/2	01	Travessa Estrutural Plato Estructural Structural Platter	469x73x15
04	1/2	01	Lateral direita Lateral derecha Right side	2130x490x15
05	2/2	01	Base Nicho Nicho base Base Niche	490x469x15
06	1/2	01	Divisão División Division	1480x490x15
07	2/2	03	Prateleira Nicho Estantería Nicho Niche Shelf	490x200x15
08	1/2 e 2/2	03	Prateleira Estante Shelf	490x254x15
09	2/2	01	Tampo Nicho Nicho superior Niche Top	490x469x15
10	2/2	01	Tampo Superior Tabla superior Top Table	500x490x15
11	1/2	01	Fundo Superior Fondo superior Superior background	493x356x3
12	1/2	01	Fundo Externo Fondo Externo External Fund	1494x219x3
13	1/2	01	Fundo Fondo Bottom	1494x273x3
14	1/2	01	Fundo Inferior Fondo inferior bottom Lower	493x306x3
15	1/2	01	Porta Puerta Door	2150x495x15
16	2/2	01	Travessa Sustentação Placa de soporte Support Plate	488x50x15

Ferragens | Herrajes | Hardware

A Parafuso 7,0x40mm CHT. Tornillo 7,0x40mm CHT. Screw 7,0x40mm CHT.	B Parafuso 5,0x50mm FLA. Tornillo 5,0x50mm FLA. Screw 5,0x50mm FLA.	C Parafuso 4,5x50mm CHT. Tornillo 4,5x50mm CHT. Screw 4,5x50mm CHT.	D Parafuso 3,5x40mm CHT. Tornillo 3,5x40mm CHT. Screw 3,5x40mm CHT.	E Parafuso 3,5x25mm FLA. Tornillo 3,5x25mm FLA. Screw 3,5x25mm FLA.	F Parafuso 3,5x14mm FLA. Tornillo 3,5x14mm FLA. Screw 3,5x14mm FLA.	G Parafuso União 30mm Tornillo Unión 30mm Union Screw 30mm
H Cavilha 8x25mm Cinta 8x25mm Dowel 8x25mm	I Prego 10x10mm Clavo 10x10mm Nail 10x10mm	J Fixador de fundos Fijador de fondos Bottom fixer	K Puxador Pontual Diamante Tirador de punta de diamante Diamond Point Handle	L Pé Cônico 145mm Pie Cónico 145mm Conical Foot 145mm	M Calço metal alto 3mm Calzado metálico alto 3mm 3mm high metal chock	N Dobradiça metal 35mm Colo Baixo Bisagra de metal 35mm Colo Bajo Metal hinge 35mm Colo Low
O Adesivo tampa parafuso 17mm Adhesivo tapón de tornillo 17mm Bolt cover adhesive 17mm	P Adesivo tampa de tornillo 10mm Adhesivo tapón de tornillo 10mm Bolt cover adhesive 10mm	Q Bucha plástica 8mm Bucha de plástico 8mm 8mm plastic bushing	R Suporte de fixação Soporte de fijación Mounting bracket	S Proteção para cantoneira Ángulo de protección Protection angle	T Porca cilíndrica Tuerca cilíndrica Cylindrical nut	U Sachê de cola Bolsa de pegamento Glue bag
V Batente PVC para Porta Parada de PVC para Puerta PVC Door Stop	W Giz de correção Tiza de corrección Chalk of correction					

O parafuso (G) deve ser usada somente quando este módulo for acoplado a outro módulo componível Henn.

El tornillo (G) se debe utilizar sólo cuando el módulo está conectado a otro módulo componible Henn.

The screw (G) should be used only when this module is attached to another Henn modular module.

RECOMENDAÇÃO

Para fixar o móvel na parede usar o suporte de fixação (R), o parafuso 3,5x14mm FLA (F), a Bucha 8mm (Q) e o parafuso 5,0x50mm FLA (B).

RECOMENDACIÓN

Para conectar el móvil a la pared con el soporte (R), tornillo 3,5 x14mm FLA (F), el casquillo de 8 mm (Q) y el 5,0 x50mm tornillo FLA (B).

RECOMMENDATION

To fix the furniture to the wall use the fixing bracket (R), the 3.5x14mm FLA (F) screw, the 8mm bushing (Q) and the 5.0x50mm FLA screw (B).

HENN

Ind. e Com. de Móveis Henn
Mondai - SC - Brasil

+55 49 3674.3500

@moveishenn
www.henn.com.br

INSTRUÇÕES DE MONTAGEM

INSTRUCCIONES DE MONTAJE
ASSEMBLY INSTRUCTIONS

PANELEIRO 1 PORTA ESSÊNCIA
PANELER 1 PUERTA ESSÊNCIA
PANELER 1 DOOR ESSÊNCIA

c C566-134 - Areia HP/Nature

OPÇÃO 1
OPCION 1
OPTION 1

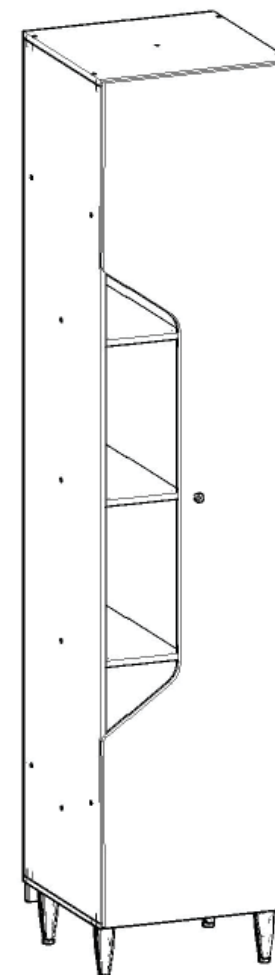

OPÇÃO 2
OPCION 2
OPTION 2

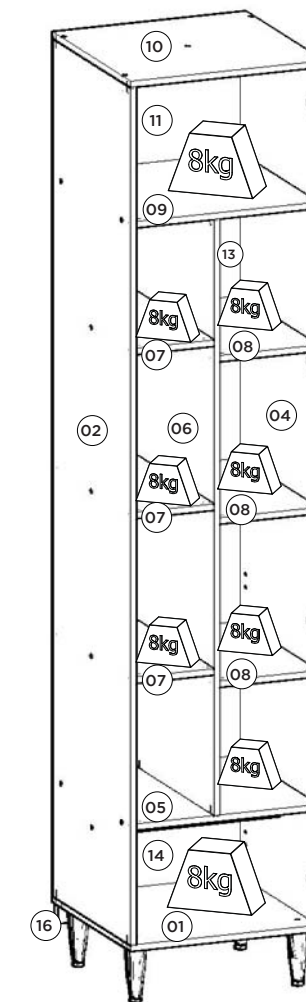
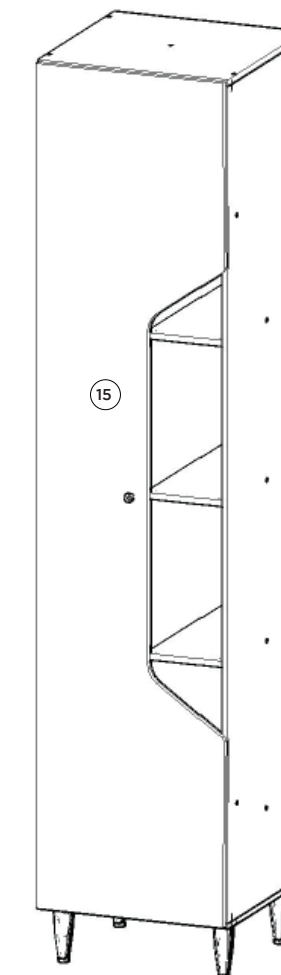

Pesos máximos recomendados com carga distribuída
Peso máximo recomendado con la carga distribuida
Recommended maximum weight with distributed load.

Requisitos para montagem
Requisitos para la montaje
Assembly Requirements

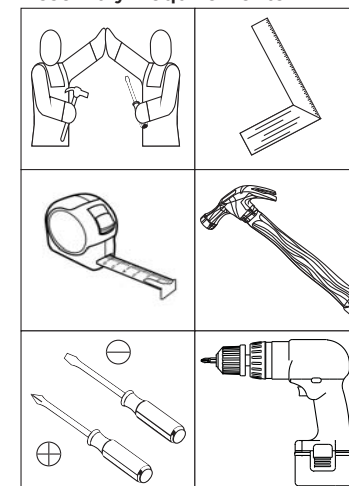

Imagens meramente ilustrativas
Imágenes meramente ilustrativas
Images for illustration only

AVISO

Para limpeza de seu móvel, use uma flanela seca ou umedecida, e não utilize produtos químicos que possam danificar seu produto.

SISTEMA DE MONTAGEM

O sistema de montagem dos produtos, funciona de acordo com a ordem crescente dos números indicados no desenho. Ex: 01, 02, 03, 04... até a conclusão da montagem.

ADVERTENCIA

Para limpieza de su móvil, use una flanela seca o húmeda, y no utilice productos químicos que puedan dañar su producto.

SISTEMA DE MONTAJE

El sistema de montaje de los productos funciona de acuerdo con el orden creciente de los números indicados en el dibujo. Ej.: 01, 02, 03, 04... hasta la conclusión del montaje.

NOTICE

To clean your furniture, use a dry or wet cloth, and do not use chemicals that may damage your product.

ASSEMBLY SYSTEM

The products' assembly system works according to the increasing order of the indicated numbers. For example: 01, 02, 03, 04 ... to the end of the assembly.

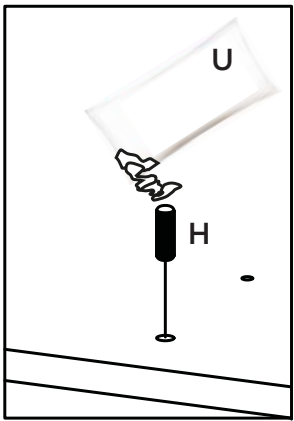
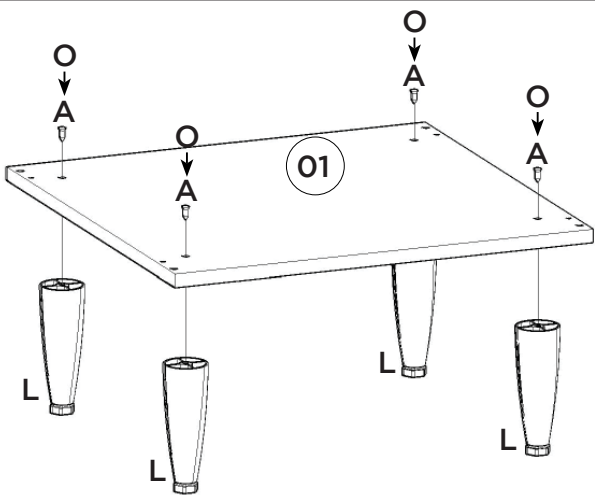

Utilizar o sachê de cola (U) em todas as cavilhas (H) do produto.

Con el pegamento sobre (U) en todos los pernos (H) producto.

Use the glue sachet (U) on all the pegs (H) of the product.

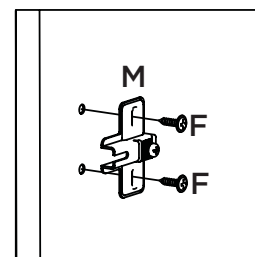
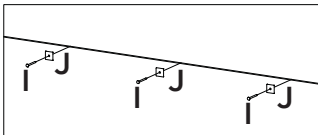
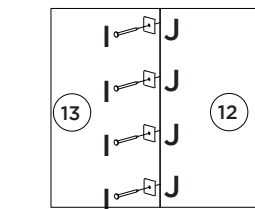
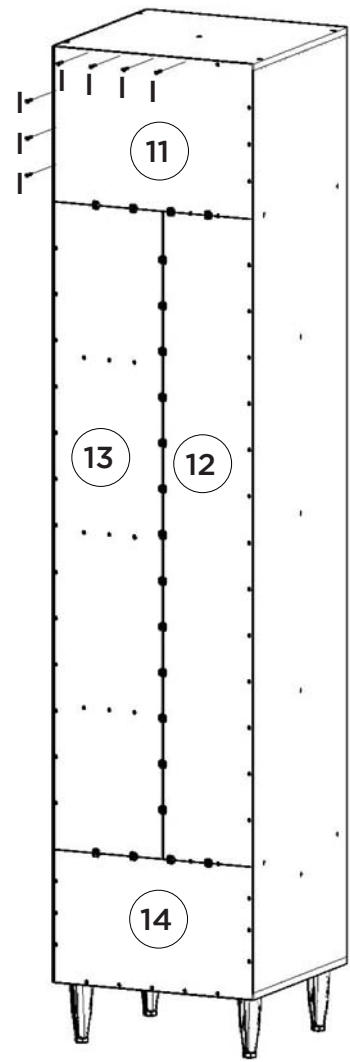
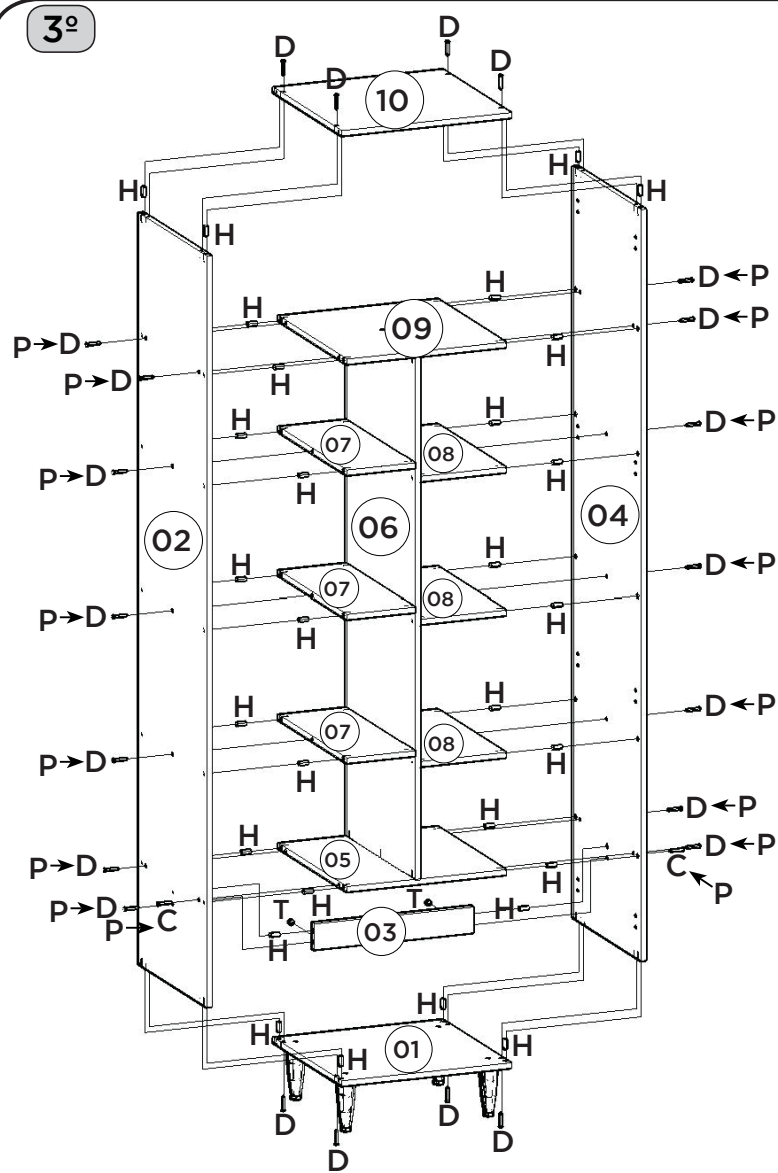
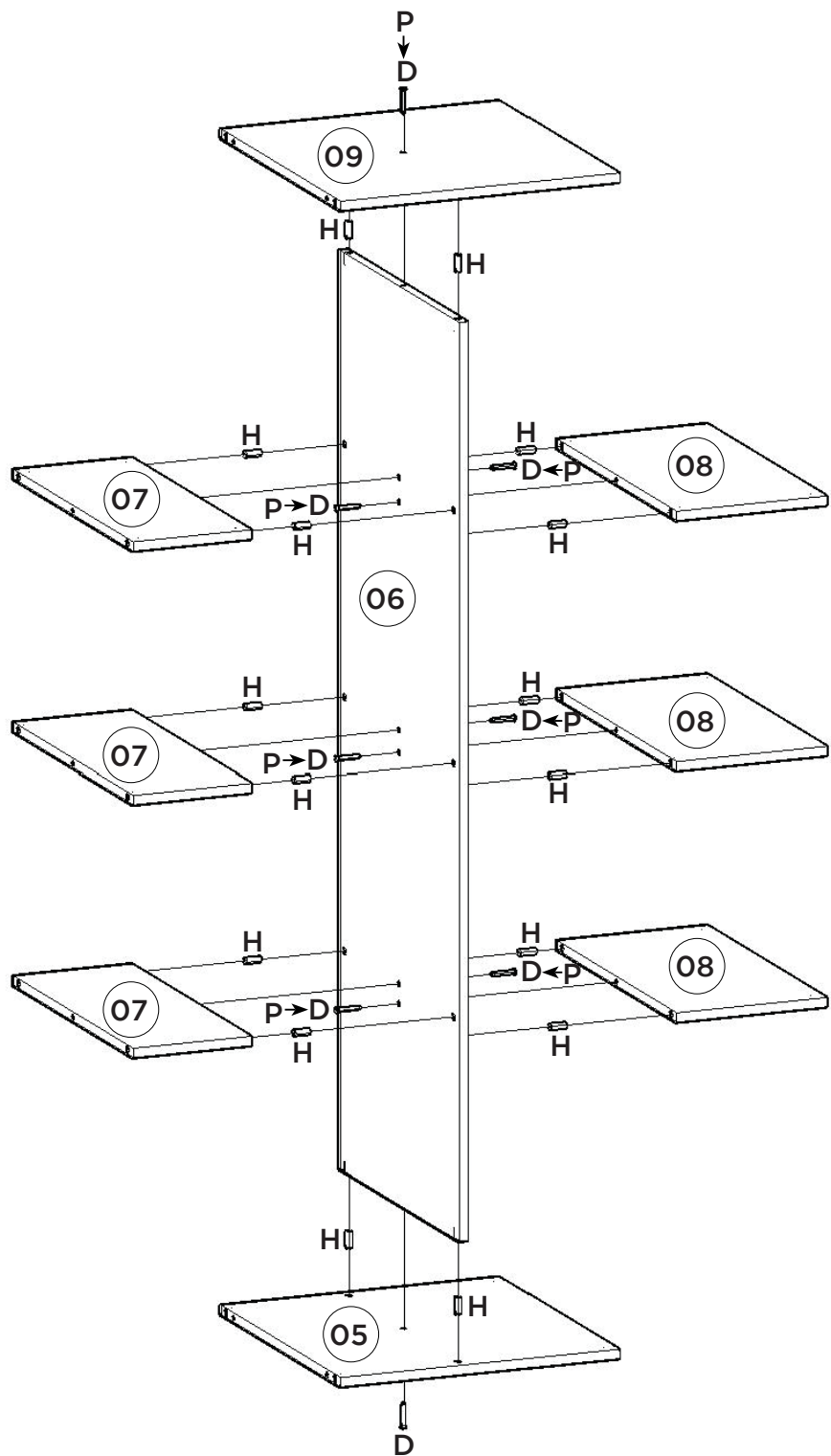

Opção Suspensa

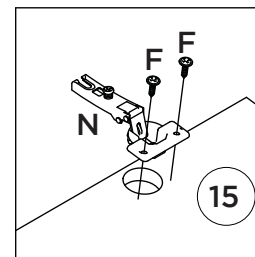

Opción suspendida

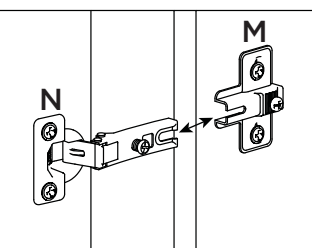

Suspended Option

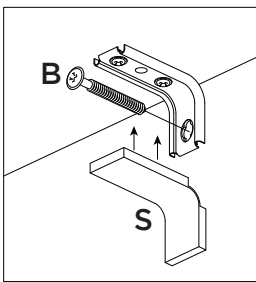
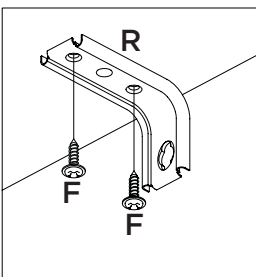

Parede
pared
Wall

