

Guia de instalação

Antes de usar o projetor, certifique-se de ler as instruções de segurança no *Manual do usuário* online.

Conecte o projetor

Escolha entre as conexões a seguir. Consulte as seções a seguir ou o *Manual do usuário* online para mais detalhes.

Computador

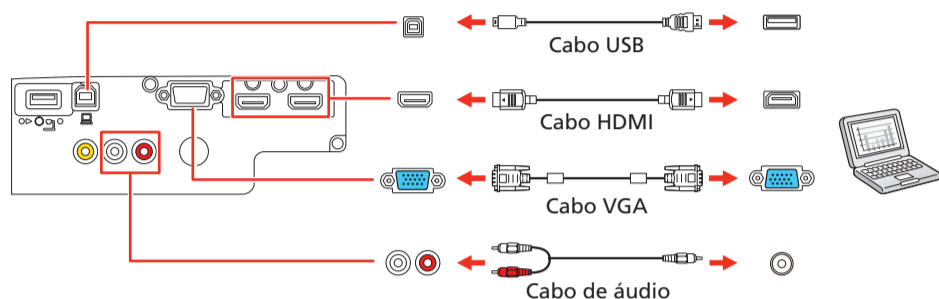

Porta Computer

Conecte uma extremidade do cabo VGA na porta **Computer** e a outra extremidade na porta  monitor do seu laptop ou computador. Certifique-se de colocar o seu laptop em modo de exibição externa (consulte a seção "Resolução de problemas" na parte traseira deste pôster). Você também pode conectar um cabo de áudio.

Porta HDMI

Conecte uma extremidade de um cabo HDMI em uma das portas HDMI do projetor e a outra extremidade em uma porta HDMI do seu computador.

Porta USB

Conecte a extremidade quadrada de um cabo USB na porta **USB-B** (quadrada) do projetor. Conecte a extremidade retangular do cabo em qualquer porta USB do seu computador.

Windows Vista® ou posterior: Depois de ligar o projetor, siga as instruções na tela para instalar o software Epson® USB Display (**EMP_UDSE.EXE**; somente durante a primeira conexão). Se a tela do software não for exibida automaticamente, abra **Meu Computador** ou **Computador** e depois clique duas vezes em **EPSON_PJ_UD**.

OS X 10.7.x ou superior: Depois de ligar o projetor, a pasta de instalação para o USB Display aparece no Finder. Clique duas vezes em **USB Display Installer** e siga as instruções na tela para instalar o Epson USB Display (você só precisa instalar o software a primeira vez que conectar o projetor ao computador).

Dispositivo de vídeo

Conecte múltiplos dispositivos de vídeo e use o botão **Source Search** no projetor ou no controle remoto para trocar entre eles.

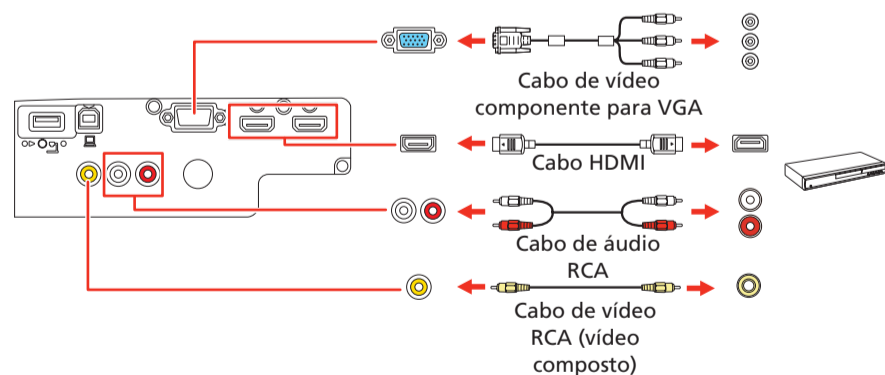

Dispositivo de mídia móvel

Conecte tablets, smartphones e outros dispositivos que suportem o padrão MHL™ na porta **HDMI2/MHL**.

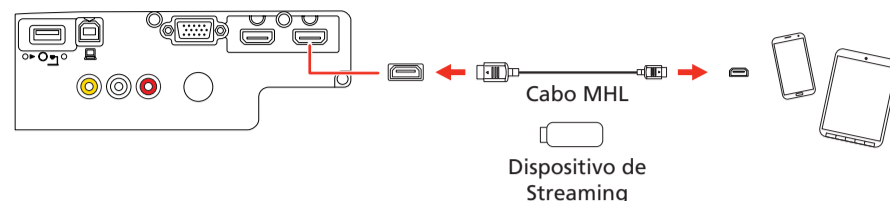

Alguns dispositivos podem requerer um adaptador ou não precisar de um cabo MHL. É possível que nem todos os recursos ou funções sejam suportados. Veja a documentação do dispositivo para mais informações.

Dispositivo USB

Conecte uma câmera digital, flash drive USB ou dispositivo de armazenamento USB na porta **USB-A** (retangular) do projetor.

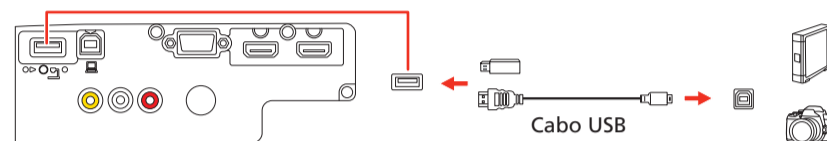

Se você conectou uma câmera digital, flash drive USB ou dispositivo de armazenamento USB, você pode usar a função PC Free do projetor. Veja o *Manual do usuário* online para detalhes.

Ligue o seu equipamento

- 1 Ligue o seu computador ou dispositivo de vídeo.
- 2 Conecte o projetor. A luz  de energia do projetor fica azul.

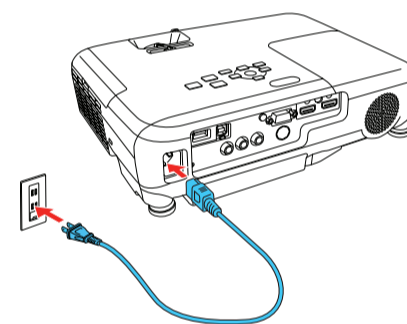

- 3 Abra a tampa deslizante A/V Mute completamente.

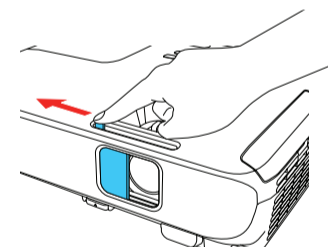

- 4 Aperte o botão  de energia no projetor ou no controle remoto. O projetor emite um bipe, a luz Status pisca e depois fica acesa.

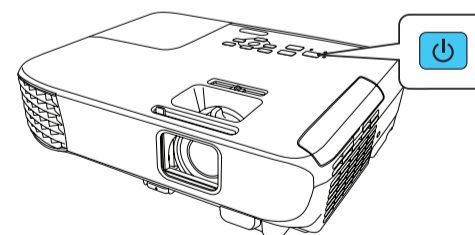

Observação: Para desligar o projetor, aperte o botão  de energia duas vezes.



- 5 Use os botões de seta no controle remoto para destacar qualquer uma das opções na tela inicial que aparece, depois aperte para fazer a seleção. Você pode trocar as fontes de projeção e acessar rapidamente várias opções de ajuste a partir dessa tela.

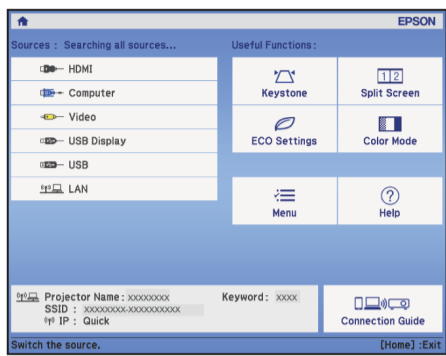

- 6 O idioma padrão do sistema de menus é o inglês. Para selecionar outro idioma, aperte o botão **Menu** no projetor ou no controle remoto. Selecione **Extended** e aperte . Selecione **Language** e aperte . Selecione o seu idioma e aperte . Aperte o botão **Menu** para sair do sistema de menus.

Ajuste a imagem

- 1 Caso você não veja uma imagem, aperte o botão **Source Search** no projetor ou no controle remoto para selecionar a fonte de imagem.

Observação: Caso ainda veja uma tela em branco ou tenha outros problemas de exibição, consulte as dicas de resolução de problemas no verso deste pôster.

- 2 Para elevar a imagem, aperte o botão de liberação do pé e suspenda a frente do projetor. Solte o botão para travar o pé no lugar.

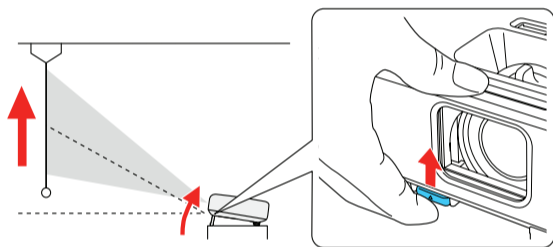

- 3 Para reduzir ou aumentar a imagem, gire o anel de zoom.

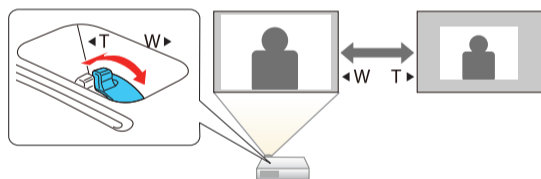

- 4 Para tornar a imagem mais nítida, gire o anel de foco.

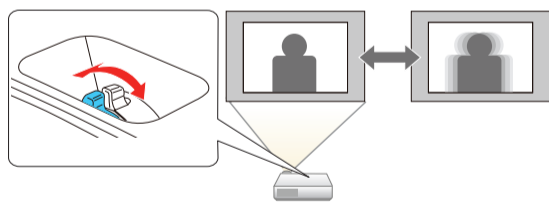

- 5 Se a sua imagem tiver uma aparência assim ou assim , você pode ter colocado o projetor mais para um lado da tela, em ângulo. Coloque o projetor diretamente em frente à tela, de forma que fique diretamente de frente para ela. Se não puder mover o projetor, use o botão deslizante de correção de efeito trapézio no projetor para corrigir o formato da imagem.

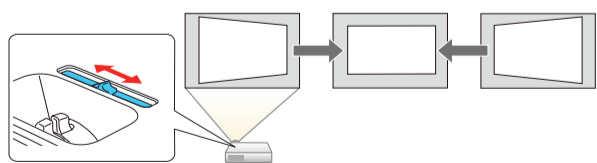

- 6 O seu projetor ajusta automaticamente imagens que tenham uma aparência assim ou assim , mas, se necessário, você pode apertar o botão ou no projetor para corrigi-la.

Uso do controle remoto

Instale as pilhas conforme mostrado (duas pilhas AA).

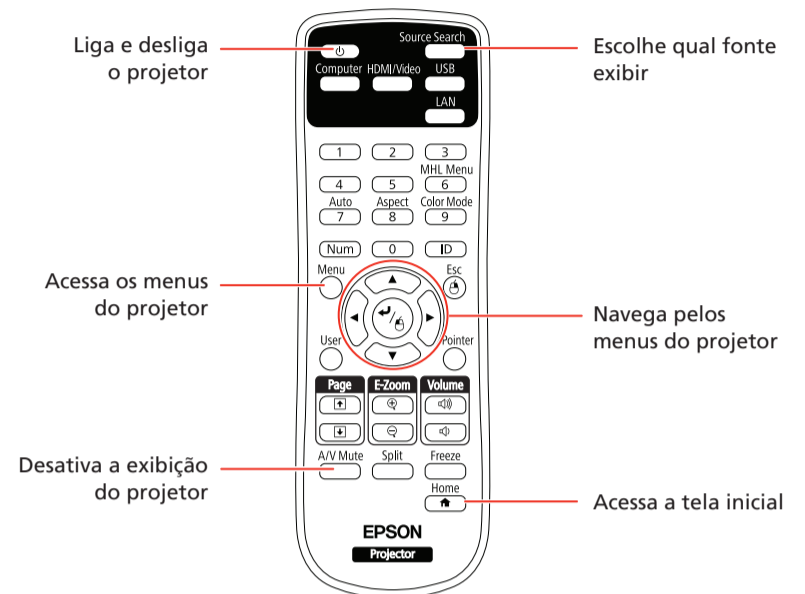
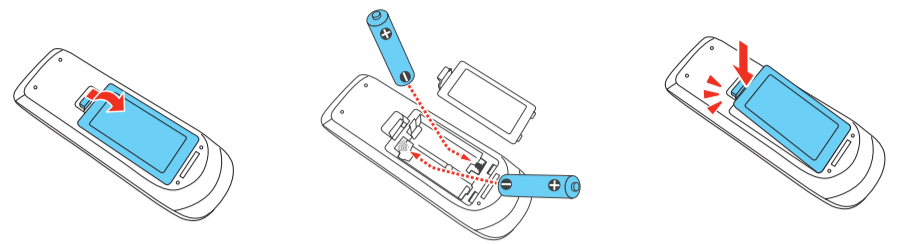

Para mais informação sobre o uso do controle remoto, consulte o *Manual do usuário* online.

Configuração de uma conexão sem fios

- 1 Aperte o botão **Menu** no controle remoto.
- 2 Selecione o menu Rede e aperte .
- 3 Selecione **Wireless LAN On** como a configuração de **Alimentação Wireless**.

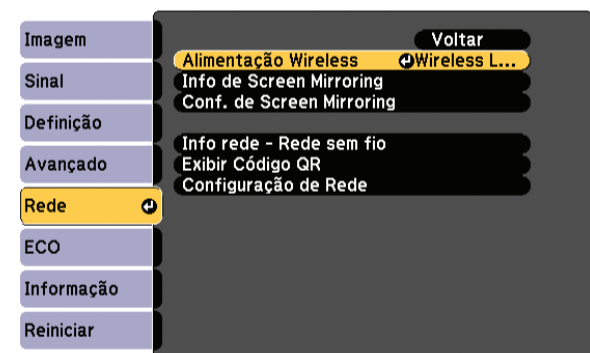

- 4 Selecione **Configuração de Rede** e aperte .
- 5 Selecione o menu **Rede s. fios** e aperte .

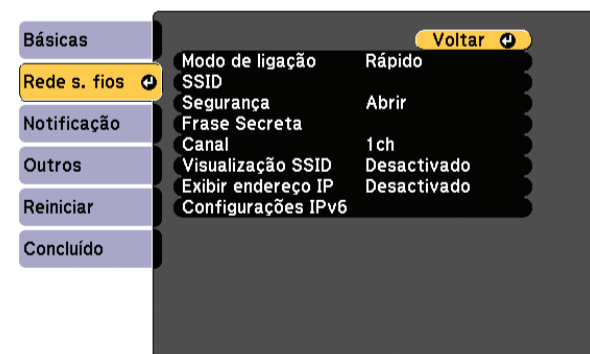

- 6 Selecione uma das seguintes opções como a configuração de **Modo de ligação**:

- **Rápido** para uma conexão direta a um computador, tablet ou smartphone.
- **Avançado** para conectar o seu projetor a um roteador ou ponto de acesso.



- Selecione qualquer outra configuração no menu Rede s. fios conforme necessário. Consulte o *Manual do usuário* online para detalhes.
- Quando terminar de selecionar as configurações, selecione **Concluído** e siga as instruções na tela para salvar suas configurações e sair dos menus.

Instalação do software opcional

Se conectou um computador ao projetor, você pode baixar e instalar software opcional para executar várias tarefas sem fios, como monitorar ou controlar o seu projetor e fazer a projeção de múltiplos computadores.

Você também pode baixar o software opcional e os manuais do site da Epson, conforme descrito em "Onde obter ajuda" na parte traseira deste pôster, ou você pode instalá-los a partir do CD do projetor.

Observação: O CD do projetor oferece links às páginas de suporte do produto e oferece a opção de instalar links no seu desktop para os manuais do software. É necessário que tenha uma conexão à Internet.

Projeção de um dispositivo móvel

Você pode projetar sem fios a partir de um dispositivo móvel (iOS, Android™ ou Chromebook) usando o aplicativo Epson iProjection™ e um código QR. O aplicativo Epson iProjection está disponível apenas em inglês.

- Baixe o Epson iProjection das lojas App Store da Apple, Google Play™ ou Chrome Web Store.
- Se você conectou o projetor a uma rede sem fios, certifique-se de conectar o seu dispositivo móvel à mesma rede.
- Aperte o botão **LAN** no controle remoto para exibir um código QR em uma tela de projeção.
- Inicie o Epson iProjection no seu dispositivo móvel.
- Use a função de leitura de código QR para ler o código QR exibido.

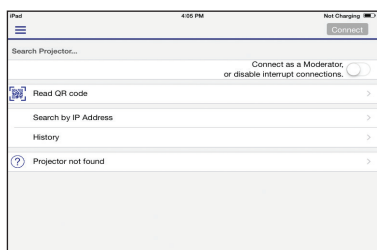

- Siga as instruções do aplicativo para conectar o seu dispositivo ao projetor.

Para mais informação sobre a configuração e o uso deste aplicativo, visite o site www.epson.com.br/iprojection

Espelhamento de um dispositivo móvel

Se o seu dispositivo móvel (laptop, smartphone ou tablet) suportar Miracast®, você pode projetar ou espelhar sem fios a tela do seu dispositivo. Você não precisa de software adicional para usar esta função.

Observação: Algumas restrições são aplicáveis. Consulte o Manual do usuário online para detalhes.

Seleção das configurações de espelhamento de tela

- Aperte o botão **Menu** no controle remoto.
- Selecione o menu Rede e aperte $\leftarrow / \rightleftarrows$.

- Selecione **Screen Mirroring On** como a configuração de **Wireless Mode**.

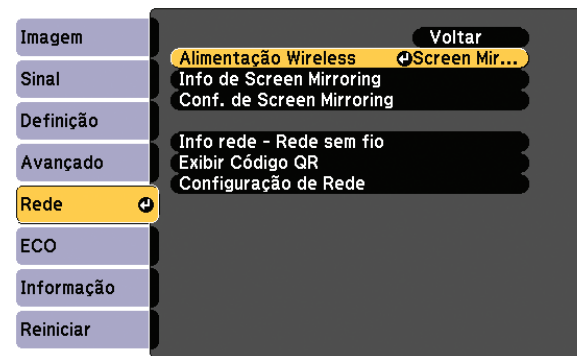

- Selecione **Conf. de Screen Mirroring** e aperte $\leftarrow / \rightleftarrows$.
- Selecione quaisquer opções de **Conf. de Screen Mirroring**, conforme necessário. Consulte o *Manual do usuário* online para detalhes.



- Quando terminar de selecionar as configurações, selecione **Aplicar** e siga as instruções na tela para salvar suas configurações e sair dos menus.

Conecte o seu dispositivo

- Aperte o botão **LAN** no controle remoto. Você vê a tela de espera de Screen Mirroring.
- Use a função Miracast no seu dispositivo para procurar pelo projetor. Você vê uma lista de dispositivos disponíveis.

Observação: Consulte a documentação do seu dispositivo para detalhes sobre o uso da função Miracast.

- Caso veja uma tela para digitação do PIN no seu dispositivo, digite o código exibido na tela de espera do Screen Mirroring ou na parte inferior direita da imagem projetada.

O projetor exibe a imagem do seu dispositivo depois da conexão ser estabelecida.

Cuidado: Pode levar algum tempo até que a conexão seja estabelecida. Não desconecte o cabo de eletricidade do projetor enquanto estiver fazendo a conexão ao seu dispositivo. Isso pode fazer o seu dispositivo congelar ou apresentar mau funcionamento.

Resolução de problemas

Se vir uma tela em branco ou a mensagem **Sem sinal** após ligar o computador ou dispositivo de vídeo, verifique o seguinte:

- Certifique-se de que a luz Status no projetor esteja azul e não piscando, e de que a tampa deslizante A/V Mute esteja aberta.
- Aperte o botão **Source Search** no projetor ou no controle remoto para mudar para a fonte de imagem correta, se necessário.
- Pressione o botão **Home** no projetor ou controle remoto para verificar a fonte de entrada e as configurações.
- Em Windows® 7 ou posterior, segure a tecla do Windows e aperte **P** ao mesmo tempo, depois clique em **Duplicar**.
- Se estiver usando um laptop Windows, aperte a tecla de função no seu teclado que permite que exiba em um monitor externo. Ela pode estar marcada como **CRT/LCD** ou ter um ícone como \square / \square . Talvez tenha que manter a tecla **Fn** pressionada enquanto pressiona a outra tecla (por exemplo, **Fn + F7**). Aguarde um momento para a imagem aparecer.
- Se estiver usando um laptop Mac, abra as **Preferências do Sistema** e selecione **Monitores**. Clique na guia **Organização** e marque a caixa de seleção **Espelhar Monitores**.

Onde obter ajuda

Manuais

Para mais informações sobre o uso do projetor, clique nos ícones na sua área de trabalho para acessar os manuais online (requer uma conexão à Internet). Caso não tenha os ícones dos manuais, você pode instalá-los a partir do CD do projetor ou visitar o site da Epson, conforme descrito a seguir.

Suporte técnico pela internet

Visite o site www.epson.com.br/suporte para obter soluções para problemas comuns. Você pode baixar utilitários e documentação, obter respostas para as perguntas mais frequentes e conselho para resolução de problemas, ou você pode enviar um email para a Epson.

Serviços de suporte por telefone

No Brasil, você também pode falar com um representante do suporte técnico se ligar para um destes números:

Capitais e regiões metropolitanas: 3004-6627

Outras regiões: 0800-377-6627 / 0800-EPSONBR

Taxas ou tarifas de longa distância podem incidir sobre as chamadas.

Registro

Registre-se hoje para receber atualizações para o produto e ofertas exclusivas para clientes. Você pode usar o CD incluído com o seu projetor ou registrar-se online no site www.epson.com.br/suporte, encontrando seu produto e clicando na guia **Registro**.

Acessórios opcionais

Para uma lista de acessórios opcionais, consulte o *Manual do usuário* online.

Você pode adquirir telas ou outros acessórios de um revendedor autorizado Epson. Para encontrar o revendedor mais próximo, entre em contato com a Epson.

Avisos

ANATEL

Este equipamento opera em caráter secundário, isto é, não tem direito a proteção contra interferência prejudicial, mesmo de estações do mesmo tipo, e não pode causar interferência a sistemas operando em caráter primário.

LAN sem fios

Contém modelo de módulo WLU5000-D101(RoHS)



EPSON e PowerLite são marcas registradas, Epson iProjection é uma marca comercial e EPSON Exceed Your Vision é uma logomarca registrada da Seiko Epson Corporation.

Apple, App Store, Mac e OS X são marcas comerciais da Apple Inc., registradas nos EUA e em outros países.

Android, Chromebook e Google Play são marcas comerciais da Google Inc.

Aviso Geral: Outros nomes de produtos são usados aqui somente com o propósito de identificação e podem ser marcas comerciais de seus respectivos donos. A Epson nega todo e qualquer direito sobre essas marcas.

A informação aqui contida está sujeita a modificações sem aviso prévio.

© 2017 Epson America, Inc., 6/17