

Consul Manual do Produto



Purificador de Água Consul

Fale com a Consul

Acesse o site www.consul.com.br para ter acesso às informações atualizadas sobre a nossa rede de assistência técnica ou ligue ao nosso Call Center nº **3003-0777** (capitais e regiões metropolitanas) ou **0800-970-0777** (demais localidades). Com isso, você terá fácil acesso à Assistência Técnica mais próxima de sua residência.

As imagens deste Manual são meramente ilustrativas.

INFORMAÇÕES IMPORTANTES DE SEGURANÇA

A sua segurança e a de terceiros é muito importante.



Este manual e o seu produto têm muitas mensagens importantes de segurança. Sempre leia e siga as mensagens de segurança.

Todas as mensagens de segurança virão após o símbolo de alerta de segurança e a palavra "ADVERTÊNCIA". Esta palavra significa:

ADVERTÊNCIA

Existe risco de você perder a vida ou de ocorrerem danos graves se as instruções não forem seguidas.

Todas as mensagens de segurança mencionam qual o risco em potencial, como reduzir a chance de se ferir e o que pode acontecer se as instruções não forem seguidas.

- A Whirlpool S.A. comercializa produtos que atendem à legislação que regula a restrição e controle de substâncias nocivas ao meio ambiente.
- Este produto e sua embalagem foram construídos com materiais que podem

ser reciclados. Assim, ao descartar a embalagem separe-a para coleta por recicladores.

Ao descartar o produto, procure empresas de reciclagem, observando o atendimento à legislação local.

Principais Componentes

- 1- Botão de acionamento
- 2- Refil
- 3- Tampa
- 4- Indicador de troca do refil
- 5- Bandeja coletora de água (removível)

**Kit Instalação**

Refil

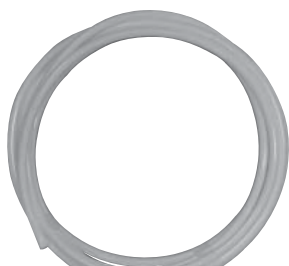

Mangueira



Bateria



Fita para vedação



Chave para encaixe do refil



Adaptador 1/2" com registro



Redutor de vazão



3 parafusos



3 espaçadores



3 buchas

Montagem do Purificador

1º passo - Encaixe do Refil:

- Retire a tampa de proteção do refil (tampa vermelha).
- Abra a tampa do purificador e encaixe o refil girando-o no sentido horário até a posição de travamento, conforme figura.

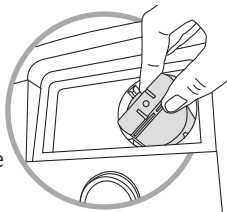

Importante:

Caso seja necessário, utilize a "chave para troca do refil" para garantir a correta vedação do sistema.

2º passo - Encaixe da Bateria:

- Retire a tampa da bateria com uma moeda, girando-a no sentido anti-horário.
- Encaixe a bateria que acompanha o kit instalação. Certifique-se de que o lado positivo esteja para cima.
- Recoloque a tampa da bateria encaixando-a e girando-a no sentido horário até o travamento.
- Um sinal luminoso ficará piscando por 10 segundos confirmando que o procedimento foi concluído.



Condições de Instalação

- Será necessário um ponto de água ou torneira com bitola de 1/2" (meia polegada), próximo ao local de instalação do produto (distância aproximada 2,3 m).
- O ponto para instalação do purificador de água deve fornecer água tratada, conforme Legislação Vigente.
- A temperatura da água fornecida pelo ponto deve estar entre 10 °C e 32 °C.
- É necessário que o fornecimento de água tenha uma pressão de 5 a 40 metros de coluna de água (m.c.a.), para que o sistema de purificação de água funcione adequadamente.

Pressão	Metros de coluna de água (m.c.a.)	kPa	bar
Mínima	5	50	0,5
Máxima	40	400	4,0

Importante:

- Caso o sistema de purificação seja instalado em uma pressão abaixo do limite mínimo, você perceberá pouca vazão de água disponibilizada no purificador e poderão ocorrer vazamentos.
- Caso o sistema de purificação seja instalado em uma pressão acima do limite máximo, poderá ocorrer rompimento do sistema e falha na filtragem.
- A vazão da água disponibilizada no purificador pode variar conforme a pressão da rede de abastecimento.
- Não utilize objetos pontiagudos, álcool, líquidos inflamáveis ou limpadores abrasivos. Eles podem danificar o seu produto.

⚠ ADVERTÊNCIA

Risco de Incêndio

Nunca coloque velas acesas ou produtos similares (lâmparina, lâmpião) sobre o purificador.

Não seguir esta instrução pode trazer risco de morte ou de incêndio.

Instalação

- Você pode instalar o seu produto em um ponto de água exclusivo ou com adaptador para torneira.
- Verifique o tipo de instalação, de acordo com a sua necessidade e escolha o local em que o produto será instalado.

Importante:

- Caso seja necessário diminuir o tamanho da mangueira, corte-a perpendicularmente.
- Este produto possui conexões de engate rápido que pressionam as mangueiras e evitam vazamentos. Se precisar desconectar a mangueira, feche o registro e retire toda a água do produto para aliviar a pressão interna. Empurre a mangueira para dentro (1), pressione o engate rápido e puxe (2) conforme indicado na figura.

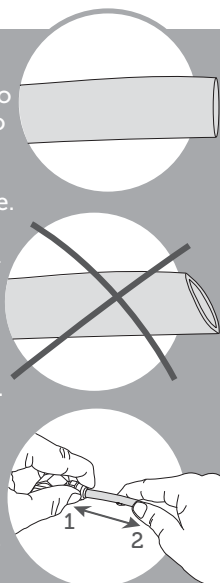

Instalação na Torneira

1- Feche o registro de água do local de instalação.

2- Retire a torneira.

3- Rosqueie o conjunto adaptador ao ponto de água. Use fita veda rosca para evitar vazamentos (Figura 1).



Figura 1

4- Rosqueie a torneira novamente ao adaptador já conectado ao ponto de água. Use fita veda rosca para evitar vazamentos (Figura 2).

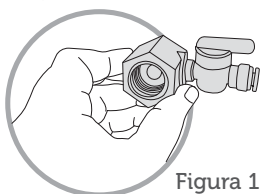

Figura 2

5- Encaixe a mangueira na saída de água do adaptador. Certifique-se de que a mangueira esteja completamente encaixada (Figura 3). Verifique a marca indicativa na ponta da mangueira. Caso a mangueira tenha sido cortada, certifique-se do encaixe até 16 mm.

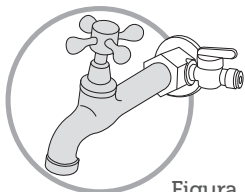

Figura 3

6- Encaixe a outra ponta da mangueira na entrada de água atrás do produto, (Figura 4). Certifique-se de que a mangueira esteja completamente encaixada. Verifique a marca indicativa na ponta da mangueira. Caso a mangueira tenha sido cortada, certifique-se do encaixe até 16 mm.

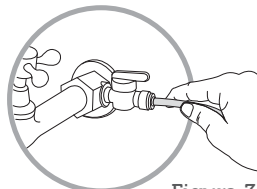

Figura 4

7- Encaixe a mangueira na guia adequada, conforme a sua instalação (Figura 5).

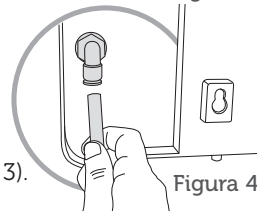

Figura 5

8- Abra o registro de água (verifique se existe algum vazamento ou gotejamento de água).

9- Certifique-se de que o registro do adaptador esteja aberto, posição horizontal. Verifique se existe algum vazamento ou gotejamento de água.

10- Para finalizar a instalação, pressione o botão de acionamento e deixe fluir aproximadamente 5 litros de água para retirar o excesso de carvão ativado.

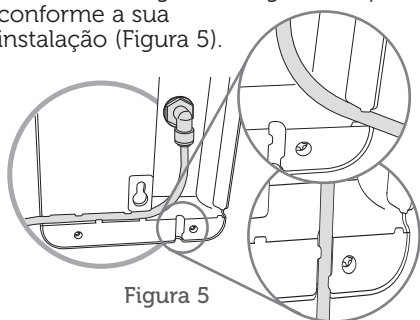
11- Recomenda-se não consumir os primeiros 5 litros de água, pois podem conter resíduos de carvão ativado que escurecem a água e/ou conter gosto de plástico, o que ocorre quando o produto é novo. É possível utilizar a água para limpeza.

Se desejar fixar o produto na parede, utilize o gabarito, espaçadores, buchas e parafusos que acompanham o kit de instalação.

Importante:

Caso julgue que a vazão seja excessiva, você pode instalar o redutor de vazão conforme a figura. Ao longo da vida útil do refil esta instalação poderá diminuir a vazão gradativamente. Nesse caso, retire o redutor de vazão.

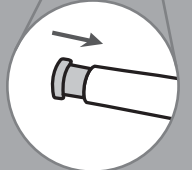
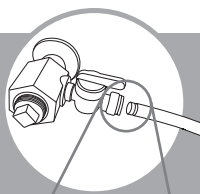

Instalação em um Ponto de Água Exclusivo

1- Feche o registro de água do local de instalação.

2- Rosqueie o tampão de 1/2" (não incluso no kit de instalação) no adaptador (Figura 6). Use fita veda rosca para evitar vazamentos.



Figura 6

3- Rosqueie o conjunto adaptador ao ponto de água (Figura 7). Use fita veda rosca para evitar vazamentos.

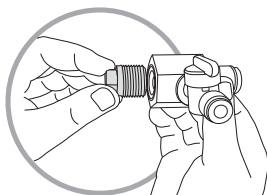

Figura 7

4- Encaixe a mangueira na saída de água do adaptador (Figura 8). Certifique-se de que a mangueira esteja completamente encaixada. Verifique a marca indicativa na ponta da mangueira. Caso a mangueira tenha sido cortada, certifique-se do encaixe até 16 mm.

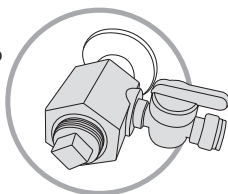

Figura 8

5- Encaixe a outra ponta da mangueira na entrada de água atrás do produto (Figura 9). Certifique-se de que a mangueira esteja completamente encaixada. Verifique a marca indicativa na ponta da mangueira. Caso a mangueira tenha sido cortada, certifique-se do encaixe até 16 mm.

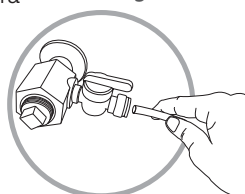

Figura 9

6- Encaixe a mangueira na guia mais adequada, conforme a sua instalação (Figura 10).

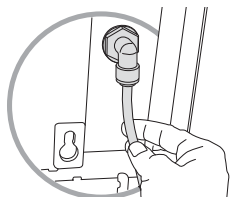

Figura 10

7- Abra o registro de água (verifique se existe algum vazamento ou gotejamento de água).

8- Certifique-se de que o registro do adaptador esteja aberto, posição horizontal (verifique se existe algum vazamento ou gotejamento de água).

9- Para finalizar a instalação, pressione o botão de acionamento e deixe fluir aproximadamente 5 litros de água para retirar o excesso de carvão ativado.

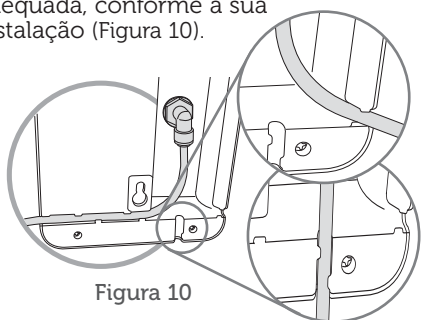
10- Recomenda-se não consumir os primeiros 5 litros de água, pois podem conter resíduos de carvão ativado que escurecem a água e/ou conter gosto de plástico, o que ocorre quando o produto é novo. É possível utilizar a água para limpeza.

Se desejar fixar o produto na parede, utilize o gabarito, espaçadores, buchas e parafusos que acompanham o kit de instalação.

Importante:

Caso julgue que a vazão seja excessiva, você pode instalar o redutor de vazão conforme a figura. Ao longo da vida útil do refil esta instalação poderá diminuir a vazão gradativamente. Nesse caso, retire o redutor de vazão.

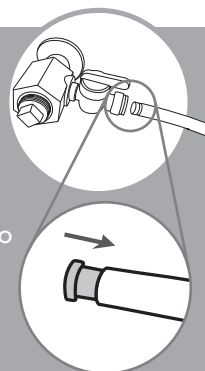

Seção

5 Utilizando seu Purificador de Água Consul

Botão de Acionamento

Este botão serve para retirar água purificada.

Modo manual:

Para retirar água mantenha o botão pressionado até completar a quantidade desejada. Indicado para pouca quantidade de água (copos).

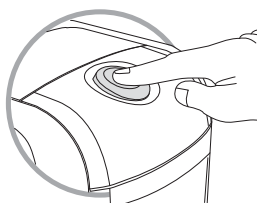

Modo automático:

Para retirar água pressione o botão até a posição de travamento. Após completar a quantidade desejada, pressione o botão novamente. Indicado para grande quantidade de água (jarras).

Refil:

O refil utilizado no sistema de purificação do seu purificador possui Classe A para redução de material particulado. Ou seja, possui capacidade de reter partículas sólidas como areia, grão de farinha, barro, ferrugem, pólen, etc.

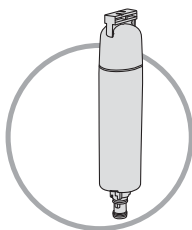

- O refil possui redução de cloro livre. Ou seja, elimina uma quantidade maior ou igual a 75 % de cloro da água.
- O refil também possui eficiência bacteriológica. Aprovado conforme NBR 16098.
- Todos os materiais utilizados na fabricação do refil, que entram em contato com a água, são atóxicos.

Indicador de Troca de Refil

- Seu produto possui uma função que avisa o momento em que o refil deve ser trocado. Após 6 meses, o aviso luminoso de troca do refil ficará piscando até a troca do refil e de sua bateria. A partir deste momento troque o refil. Veja o item "Manutenção e Cuidados" (Troca do Refil).
- A vida útil do refil é de 1.500 litros, o que corresponde aproximadamente a um uso diário de 2 litros de água por pessoa, numa residência de 4 pessoas.

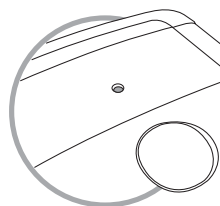

Seção

6 Manutenção e Cuidados

Importante:

- A troca do refil e da bateria, inclusive a mão-de-obra, não fazem parte da garantia do produto.
- Você pode adquirir um novo refil pela internet - www.consul.com.br/registro ou pelo telefone **3003-7872**. Funciona somente com refil Consul código CIX06AXONA.
- Recomendamos a troca do refil, no mínimo a cada 6 meses. O tempo de vida útil do refil pode variar de acordo com o consumo e a qualidade da água recebida pelo produto.
- Cadastre-se no site www.consul.com.br/registro e receba um lembrete no momento certo de trocar o seu próximo refil.

Limpeza

- Use esponja ou pano macio para realizar a limpeza do seu purificador de água Consul.

Importante:

Nunca use produtos tóxicos (amoníaco, álcool, removedores, etc.) ou abrasivos (sapólios, pastas, etc.) e nem esponja de aço ou escovas na limpeza do seu produto. Estes produtos podem danificar seu purificador de água.



- Para manter a higiene adequada, o purificador de água deve ser usado diariamente.

- Caso o purificador não seja usado por mais de 3 dias, retire pelo menos 5 litros de água antes de consumi-la para manter o bom funcionamento do sistema e a qualidade da água.

Troca do Refil

Aviso: A não utilização do refil original pode ocasionar danos ao seu produto.

- 1- Feche o registro do ponto de água.
- 2- Pressione o botão até que a água pare de sair.
- 3- Gire o refil no sentido anti-horário até o final e então retire-o puxando para cima (figura 1).
- 4- Encaixe o novo refil girando-o no sentido horário até a posição de travamento.
- 5- Deixe fluir aproximadamente 5 litros de água pelo refil antes de consumir. Desta forma elimina-se o excesso de carvão ativado do refil.



Figura 1

Para que a vida útil do seu novo refil seja calculada adequadamente, troque também a bateria do seu produto. Ao fazer isso, você verá o sinal luminoso piscar durante 10 segundos, confirmando a troca.

Importante:

- Caso os passos 1 e 2 não sejam seguidos poderá ocorrer vazamento de água para a bandeja coletora.
- Toda vez que o refil for substituído, troque a bateria do seu produto.

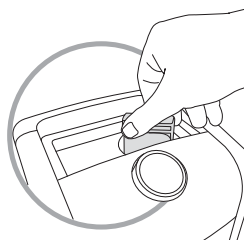
Troca da Bateria

Importante:

Antes de iniciar a troca da bateria, seque toda a região indicada.

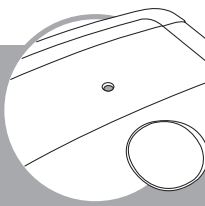

- 1- Retire a tampa da bateria com uma moeda, girando-a no sentido anti-horário.
- 2- Substitua a bateria usada pela nova e recoloca a tampa, girando-a no sentido horário até o travamento.
- 3- Certifique-se de que o lado positivo esteja para cima. Um aviso sonoro confirma a troca.

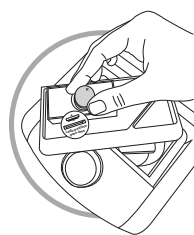
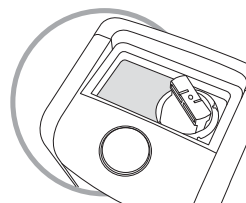

Seção 7

Soluções de Pequenos Problemas

Antes de ligar para a **Rede de Serviços Consul**, faça uma verificação prévia, consultando a tabela a seguir:

Problema	Causa Provável	Solução	Maiores informações na página
Água com gosto ou cheiro.			
	Refil saturado.	Troque o refil. Veja o item "Manutenção e Cuidados" (Troca do Refil).	6
	Purificador não utilizado por mais de 3 dias. Não houve circulação pelo sistema.	Retire, pelo menos, 5 litros de água.	6
	Produto novo.	Durante os primeiros dias de uso é normal o gosto de plástico. Após alguns dias o gosto se eliminará naturalmente.	
Pingando água do purificador.			
	Característica do produto.	Mantenha o copo embaixo do purificador de 2 a 3 segundos após o término do acionamento.	
	Ar no sistema de purificação.	Retire pelo menos, 5 litros de água. Verifique se o purificador não está conectado a uma rede de água quente (aquecedor solar/gás), pois isso pode causar bolhas de ar no sistema de purificação.	
	Vazamento nas conexões do sistema de purificação.	Certifique-se de que as mangueiras estejam totalmente encaixadas.	

Problema	Causa Provável	Solução	Maiores informações na página
Água do purificador com cor acinzentada ou branca.			
	Refil novo ou primeiro uso.	Retire aproximadamente 5 litros de água do purificador para retirar o excesso de carvão ativado do refil.	6
Vazando água do sistema.			
	Conexão mal encaixada.	Verifique se existe alguma mangueira/ conexão quebrada. Certifique-se de que as mangueiras estejam totalmente encaixadas. Feche o registro do adaptador.	
Não sai água.			
	Registro de alimentação da rede fechado.	Certifique-se de que o registro esteja aberto.	
	Falta de água na rede.	Verifique se existe água na rede de abastecimento.	
	Tubulação entupida (rede de abastecimento de água).	Chame um encanador.	
	Instalação incorreta.	Veja o item "Por Onde Começo?" (Condições de Instalação).	3
	Tubulação dobrada.	Verifique se na parte traseira do produto existe alguma tubulação dobrada.	
	Refil entupido.	Troque o refil. Veja o item "Manutenção e Cuidados" (Troca do Refil).	6
	Refil mal encaixado.	Veja o item "Manutenção e Cuidados" (Troca do Refil).	6
	Redutor de vazão instalado.	Retire o redutor de vazão. Veja o item "Por Onde Começo?" (Condições de Instalação).	3
Pouca água no purificador.			
	Refil saturado.	Troque o refil. Veja o item "Manutenção e Cuidados" (Troca do Refil).	6
	Tubulação dobrada.	Verifique se existe alguma dobra na tubulação atrás do produto.	
	Baixa pressão na rede de abastecimento.	Veja item "Por Onde Começo?" (Condições de Instalação).	4
	Redutor de vazão instalado.	Retire o redutor de vazão. Veja o item "Por Onde Começo?" (Condições de Instalação).	5
Excesso de água na bandeja coletora			
	Troca do refil foi feita sem seguir o procedimento correto.	Esvazie e seque a bandeja.	6
Vazamento de água durante a troca do refil			
	Troca do refil foi feita sem seguir o procedimento correto.	Seque a região molhada. Siga corretamente o procedimento de troca. Veja o item "Manutenção e Cuidados" (Troca do Refil).	6

Definição do sistema de purificação:

O Purificador de Água Consul atende aos requisitos da NBR 16098: Classe A para partículas, com redução de cloro e com eficiência bacteriológica.

Esse produto foi desenvolvido para PUNTO DE USO, com fornecimento de água potável que atende aos requisitos da Legislação Vigente.

Modelo	CPC31
Material de fabricação:	
Componentes básicos:	
Os materiais que entram em contato com a água são todos atóxicos.	ABS, Poliacetal, Silicone, Polipropileno e Carvão.
Dados de operação:	
Vazão nominal	60 - 120 litros por hora
Vida útil nominal do refil	1.500 litros
Condição de uso	Uso Interno
Características físicas medidas externas sem embalagem	Altura x Largura x Profundidade 30,5 cm x 18,4 cm x 17,6 cm
Peso líquido sem embalagem	Com água: 1,9 kg Sem água: 1,6 kg
Identificação do elemento filtrante:	Refil CIX06AXONA
Informações para ensaio:	
Volume interno do aparelho para ensaio de extraíveis	300 ml
Volume de referência para ensaio de particulado	1.500 litros
Estes dados são para utilização de laboratório credenciado pelo INMETRO.	

Termo de Garantia

O seu produto Consul é garantido contra defeitos de fabricação, pelo prazo de 12 meses, contado a partir da data da emissão da Nota Fiscal ou da entrega do produto, ao primeiro adquirente, sendo:

- Os 03 (três) primeiros meses - garantia legal;
- Os 09 (nove) últimos meses - garantia especial, concedida pela **Whirlpool S.A.**;

A garantia compreende a substituição de peças e mão-de-obra no reparo de defeitos devidamente

constatados, pelo fabricante ou pela **Rede de Serviços Consul**, como sendo de fabricação;

Durante o período de vigência da garantia, o produto terá assistência técnica da **Rede de Serviços Consul**.

As garantias legal e/ou especial ficam automaticamente invalidadas se:

- O uso do produto não for exclusivamente doméstico;
- Não forem observadas as orientações e recomendações do **Manual do Consumidor** quanto a utilização do produto;

- Na instalação do produto não forem observadas as especificações e recomendações do **Manual do Consumidor** quanto às condições para instalação do produto;
- Tenha ocorrido mau uso, uso inadequado ou se o produto tiver sofrido alterações ou modificações estéticas e/ou funcionais, bem como, tiver sido realizado conserto por pessoas ou entidades não credenciadas **pela Whirlpool S.A.**;
- Houver sinais de violação do produto, remoção e/ou adulteração do número de série ou da etiqueta de identificação do produto.
- A instalação do produto não é gratuita e as despesas decorrentes e consequentes de falhas na instalação (de peças que não pertençam ao aparelho), quando realizada por um recurso não capacitado pelo fabricante, são de responsabilidade única e exclusiva do Consumidor.

As garantias legal e/ou especial não cobrem:

- Despesas com a instalação do produto;
- Despesas decorrentes e consequentes de instalação de peças e acessórios que não pertençam ao produto, mesmo aqueles comercializados pela **Whirlpool S.A.**;
- Despesas com mão-de-obra, materiais, peças e adaptações necessárias à preparação do local para instalação do produto;
- Falhas no funcionamento do produto decorrentes da falta de fornecimento ou problemas e/ou insuficiência no fornecimento de água na residência, tais como pressão de água insuficiente para o ideal funcionamento do produto, como estabelecido no **Manual do Consumidor**;
- Serviços e/ou despesas de manutenção e/ou limpeza do produto;
- Falhas no funcionamento normal do produto decorrentes da

falta de limpeza e excesso de resíduos, ou ainda, decorrentes da existência de objetos em seu interior, estranhos ao seu funcionamento e finalidade de utilização;

- Transporte do produto até o local definitivo da instalação;
- Produtos ou peças que tenham sido danificados em consequência de remoção, manuseio, quedas ou atos e efeitos decorrentes da natureza, tais como relâmpago, chuva, inundação, etc.;
- Despesas por processos de inspeção e diagnóstico, incluindo a taxa de visita do técnico, que determinem que a falha no produto foi causada por motivo não coberto por esta garantia.
- Chamados relacionados à orientação de uso de eletrodoméstico, cuja explicação esteja presente no **Manual do Consumidor** ou em Etiquetas Orientativas que acompanham o produto, serão cobrados dos consumidores.

A garantia especial não cobre:

- Deslocamentos para atendimentos de produtos instalados fora do município sede da **Rede de Serviços Consul**, o qual poderá cobrar taxa de locomoção do técnico, previamente aprovada pelo consumidor, conforme tabela de quilometragem emitida pela **Whirlpool S.A.** divulgada através do **Serviço de Atendimento ao Consumidor (SAC)**;
- Peças sujeitas ao desgaste natural, descartáveis ou consumíveis, peças móveis ou removíveis em uso normal, tais como refis de filtro, botões de comando, bem como a mão-de-obra utilizada na aplicação das peças e as consequências advindas dessas ocorrências.

Considerações Gerais:

Informações Adicionais no seu Manual de Instruções:

Acesse ao site **www.consul.com.br** para ter acesso às informações atualizadas sobre a nossa rede de

assistência técnica ou ligue ao nosso Call Center nº **3003-0777** (Capitais e regiões metropolitanas) ou **0800-970-077** (demais localidades). Com isso, você terá fácil acesso à Assistência Técnica mais próxima de sua residência.

A **Whirlpool S.A.** não autoriza nenhuma pessoa ou entidade a assumir em seu nome, qualquer outra responsabilidade relativa à garantia de seus produtos além das aqui explicitadas.

A **Whirlpool S.A.** reserva-se o direito de alterar características gerais, técnicas e estéticas de seus produtos, sem aviso prévio. Este Termo de Garantia é válido para produtos vendidos e instalados no território brasileiro.

Para a sua tranquilidade, preserve e mantenha este Manual com o Termo de Garantia, e Nota Fiscal de Compra do produto sempre à mão.

Consul

Rede de Serviços

Capitais e
regiões metropolitanas:

3003-0777

Demais localidades:

0800 970 0777

www.consul.com.br



Lembre-se: Sempre que o aviso luminoso acender, providencie a troca do refil do seu purificador, garantindo água de qualidade para você e sua família.
Para adquirir um novo refil ou em caso de dúvidas, acesse www.consul.com.br ou ligue para a Central de Vendas Consul 3003-7872.
Para receber um lembrete no período da troca, basta cadastrar seu produto no site www.consul.com.br/registro.”



Bateria: Ao encaixar a bateria, o lado positivo deve estar para cima. Um aviso sonoro confirmará o encaixe correto.



Whirlpool

Whirlpool S.A.
Unidade de Eletrodomésticos

Atendimento ao Consumidor
Rua Olympia Semeraro nº 675 - Jardim Santa Emília
CEP 04183-901 - São Paulo - SP - Caixa postal 5171
CNPJ 59.105.999/0028-04

País de origem: China