



PC41B, PC41X

PURIFICADOR DE ÁGUA

MANUAL DE INSTRUÇÕES



# Manual do Usuário

PARABÉNS! Você é um consumidor especial que acaba de adquirir um aparelho com a qualidade mundial Electrolux, com design moderno e arrojado e a mais avançada tecnologia.

Neste manual, você encontra todas as informações para sua segurança e o uso adequado de seu Purificador.

**Leia todas as instruções antes de utilizar o aparelho e guarde este manual para futuras referências.**



Em caso de qualquer dúvida, ligue para o **Serviço de Atendimento ao Consumidor 3004 8778** (Capitais e Regiões Metropolitanas) e **0800 728 8778** (demais localidades).

## IMPORTANTE

**Guarde a nota fiscal de compra do aparelho, pois o atendimento em garantia só é válido mediante sua apresentação ao Serviço Autorizado Electrolux.**

**A etiqueta de identificação será utilizada pelo Serviço Autorizado Electrolux, caso seu Purificador necessite de reparo. Não retire-a do local onde está adesivada.**

## Dicas Ambientais



O material da embalagem é reciclável. Procure selecionar plásticos, papel e papelão e enviar às companhias de reciclagem.

Este equipamento não pode ser tratado como lixo doméstico, devendo ser entregue para descartar a um sistema de reciclagem de equipamentos elétricos e eletrônicos que atenda à legislação local.

## Índice

1. Segurança.....	2
2. Descrição do Aparelho.....	3
3. Características do Aparelho.....	4
4. Instalação.....	4
5. Guia de instalação.....	6
6. Como usar.....	8
7. Limpeza e Manutenção.....	10
8. Solução de Problemas.....	12
9. Especificações técnicas.....	13
10. Certificado de Garantia.....	14

# 1. Segurança

Este aparelho não se destina à utilização por pessoas (inclusive crianças) com capacidades físicas, sensoriais ou mentais reduzidas, ou por pessoas com falta de experiência e conhecimento, a menos que tenham recebido instruções referentes à utilização do aparelho ou estejam sob a supervisão de uma pessoa responsável pela sua segurança. As crianças devem ser vigiadas para assegurar que elas não estejam brincando com o aparelho.

## Cuidado com Crianças

Evite acidentes. Após desembalar o Purificador, mantenha o material da embalagem fora do alcance de crianças.

Não permita que crianças brinquem com o Purificador mesmo quando desligado.

## Para o Usuário / Instalador

Antes de ligar o Purificador, verifique se a tensão do aparelho é a mesma da tomada. Este aparelho é vendido nas versões 127 V e 220 V, separadamente, pois o produto NÃO é Bivolt.

Desligue o Purificador da tomada sempre que fizer limpeza ou manutenção.

Nunca desligue o Purificador puxando pelo cabo de alimentação. Use o plugue.

Não prenda, torça ou amarre o cabo de alimentação.

Se o cabo de alimentação estiver danificado, entre em contato com o Serviço Autorizado Electrolux para que seja feita a substituição, a fim de evitar riscos.

Para evitar choque elétrico, não toque no cabo de alimentação com as mãos molhadas.

Nunca tente consertar o Purificador. Consulte sempre o Serviço Autorizado Electrolux e exija peças originais para reposição. Caso existam peças danificadas, dirija-se ao Serviço Autorizado Electrolux e adquira somente peças e acessórios originais para a sua substituição.

Não derrame água para fora do aparelho, principalmente na parte traseira, há risco de choque elétrico. Ocorrendo isto, desligue o aparelho da tomada e seque-o. Certifique-se de que a parte traseira do aparelho, onde está o sistema de refrigeração, esteja seca antes de ligar o aparelho novamente.

## ATENÇÃO

Este aparelho foi desenvolvido para gelar água. Não o utilize para gelar qualquer outro tipo de bebida, pois isto pode causar danos ao aparelho, resultando na perda da garantia.

Este Purificador foi desenvolvido para uso doméstico e interno. Não deve ser instalado em áreas externas ou exposto à intempéries.

## ATENÇÃO

Não transporte o aparelho deitado.

Não corte o pino terra da tomada (plugue).

O desrespeito a essas recomendações implica na perda da garantia.

Este Purificador deve ser utilizado apenas com água potável que atenda aos requisitos da portaria 2914 de 2011 do Ministério da Saúde.

## IMPORTANTE

Sempre desligue seu Purificador da tomada para qualquer manutenção ou quando for deixá-lo sem uso por períodos prolongados.

Ao deixar seu aparelho desligado por longos períodos, antes de usá-lo novamente retire toda a água armazenada dentro do aparelho (com o aparelho desligado) e faça a limpeza do reservatório conforme recomendado na seção Limpeza e Manutenção.

A grade do coletor de respingos é removível para facilitar a eliminação da água recolhida do uso do aparelho, bem como para fazer a limpeza do coletor de água.

Não danifique o condensador localizado na parte traseira de seu aparelho, pois este contém gás que pode causar danos. Os danos causados pela não observância das instruções deste manual, são de responsabilidade do Consumidor.

## 2. Descrição do Aparelho

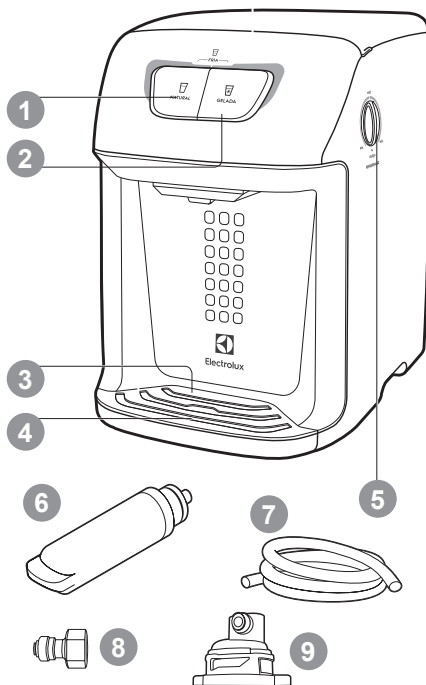

- 1 Tecla de seleção da água natural
- 2 Tecla de seleção da água gelada
- 3 Grade do coletor de respingos de água
- 4 Coletor de respingos de água
- 5 Botão de ajuste de temperatura de água gelada
- 6 Refil filtro (1 peça - modelo PAPPCA40)
- 7 Mangueira 1/4"
- 8 Adaptador 3/4"
- 9 Adaptador do filtro para limpeza (utilize antes de instalar o filtro e não descarte).

### Opcional (não fornecido com o aparelho)

Adaptador 1/2" e conector 1/4" (poderá ser adquirido como acessório junto aos Serviços Autorizados Electrolux).

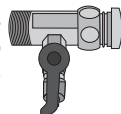

### 3. Características do Aparelho

O Purificador produz um ruído característico de funcionamento, decorrente do fato de o compressor permanecer funcionando enquanto refrigera o tanque de água gelada.

O acúmulo de poeira no produto pode causar a impressão de um ruído mais alto de funcionamento.

#### Sistema de Filtragem

O elemento filtrante do purificador é composto de dois estágios de materiais que realizam a purificação da água. A vida útil do elemento filtrante é de 3000 litros ou 6 meses, o que ocorrer primeiro. Dentro deste limite da vida útil, o elemento filtrante garantirá a qualidade da água, retendo impurezas e o excesso de cloro, além de impedir a proliferação de microorganismos.

#### **PRIMEIRO ESTÁGIO - FILTRO PP (POLI-PROPILENO)**

Remove sedimentos como barro, areia, ferrugem, algas, fungos e partículas suspensas de ferro e outros metais, sal, etc.

#### **SEGUNDO ESTÁGIO - FILTRO DE CARVÃO ATIVADO COM ÍONS DE PRATA**

Absorve e remove a cor, odores, cloro, óleo e gases dissolvidos em grande quantidade, além de impedir o crescimento de micro-organismos.

#### Sistema de Refrigeração

Estes Purificadores utilizam um sistema de refrigeração na qual a temperatura da água gelada pode variar entre 5°C e 10°C, dependendo da temperatura ambiente e água de entrada. O tempo necessário para atingir a temperatura mínima pode ser de até 2h. O volume do reservatório de água gelada é de aproximadamente 2,4l. Caso esse volume seja esgotado, será necessário aguardar o reservatório encher novamente e a atuação do sistema de refrigeração, para se obter água gelada novamente.

### 4. Instalação

Para sua comodidade, a Electrolux possui uma rede de Serviços Autorizados altamente qualificada para instalar o seu Purificador. Caso seja de seu interesse, entre em contato com um dos Serviços Autorizados Electrolux que constam na relação fornecida juntamente com esse Manual de Instruções. Para este serviço será cobrada uma taxa de instalação, a qual será informada pelo Serviço Autorizado Electrolux selecionado no momento da solicitação.

A instalação realizada pelo Serviço Autorizado Electrolux não compreende serviços de preparação do local e nem os materiais para a instalação (ex.: alvenaria, rede elétrica, tomada, disjuntor, aterramento, rede hidráulica, etc.), pois estes são de responsabilidade do Consumidor.

#### ATENÇÃO

**Antes de começar a instalação, leia com atenção todas as informações a seguir. Elas ajudarão a executar a instalação e a garantir que o Purificador seja instalado corretamente e com segurança. Guarde esse Manual em um local de fácil acesso para consultas futuras.**

#### Local de Instalação

Não instale o Purificador em um local onde haja incidência direta de raios solares ou próximo a fontes de calor, como fogão, forno, etc.

O aparelho deve ser instalado em um local de fácil acesso caso haja necessidade de reparos. Certifique-se de que o local suporta o peso do aparelho com água (aproximadamente 13 kg). Coloque o Purificador sobre uma superfície plana e mantenha uma distância mínima de:

<i>Posição</i>	<i>Distância mínima</i>
Lateral esquerda	10 cm
Lateral direita	10 cm
Traseira	15 cm
Topo	30 cm

## Instalação Elétrica

O plugue do cabo de alimentação deste eletrodoméstico respeita o novo padrão estabelecido pela norma NBR 14136, da Associação Brasileira de Normas Técnicas – ABNT, e pela Portaria nº 02/2007, do Conmetro.

Assim, caso a tomada da sua residência ainda se encontre no padrão antigo, recomendamos que providencie a substituição e adequação da mesma ao novo padrão NBR14136, com um electricista de sua confiança.

Os benefícios do novo padrão de tomada são:

- Maior segurança contra risco de choque elétrico no momento da conexão do plugue na tomada;
- Melhoria na conexão entre o plugue e tomada, reduzindo possibilidade de mau contato elétrico;

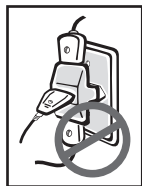
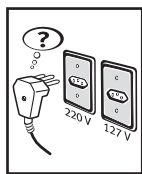

- Diminuição das perdas de energia.

Antes de ligar o seu Purificador, verifique se a tensão (voltagem) da tomada onde o aparelho será ligado é igual à indicada na etiqueta localizada próxima ao plugue (no cabo de alimentação elétrica), ou na etiqueta de identificação.

Tenha cuidado para que o Purificador não fique apoiado sobre o cabo de alimentação.

Ligue seu Purificador a uma tomada exclusiva. Não utilize extensões ou conectores tipo T (benjamim). Este tipo de ligação pode causar acidentes com fogo e uma sobrecarga na rede elétrica prejudicando o desempenho do seu aparelho.

Para sua segurança, solicite a um electricista de sua confiança que verifique a condição da rede elétrica do local de instalação do Purificador e, para maiores informações, entre em contato com o Serviço Autorizado Electrolux.

Esse aparelho deve ser conectado a um circuito de acordo com a tensão indicada (127 V ou 220 V), 60 Hz, devidamente aterrado. Se houver uma tomada de 2 pinos no local da instalação, para sua segurança solicite a um electricista que instale na sua residência o fio terra de acordo com a norma NBR 5410 e a tomada para o novo padrão.

Os fios da tomada onde será ligado o seu Purificador devem ser de cobre e instalados de acordo com a NBR5410. Verifique se a variação máxima admissível da tensão no local de instalação está conforme tabela abaixo. Caso a tensão no local de instalação esteja fora destes limites, instale um regulador de tensão (estabilizador) não inferior a 1000 VA.

Deve ser utilizada uma tomada (plugue) com 3 pinos, 4 mm de diâmetro para até 10 A.

<i>Varição Admissível de Tensão*</i>		
<i>Tensão (V)</i>	<i>Mínima (V)</i>	<i>Máxima (V)</i>
127	116	133
220	201	231

\* Os níveis de tensão de alimentação com o qual este aparelho opera são estabelecidos nos "Procedimentos de Distribuição de Energia Elétrica no Sistema Elétrico Nacional (PRODIST)" da ANEEL (Agência Nacional de Energia Elétrica).

## Instalação Hidráulica

Antes de instalar o produto na rede faça a limpeza do filtro conforme o capítulo no Guia de Instalação.

## 5. Guia de Instalação

1. Abra a parte de cima da embalagem, retire o tampo de de EPS (Isopor®) e os acessórios contidos nele.

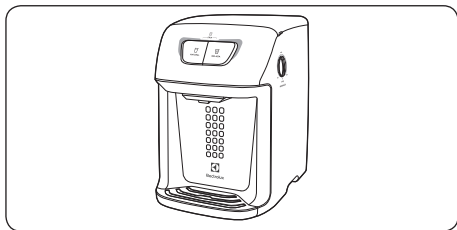

2. Desligue o registro de água do local de instalação e passe uma fita veda rosca na tubulação que irá receber o adaptador 26,5mm (3/4").

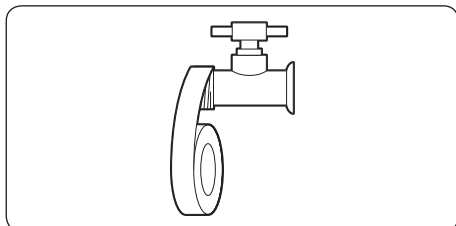

Conecte a mangueira ao conector de conector 13,6mm (1/4").

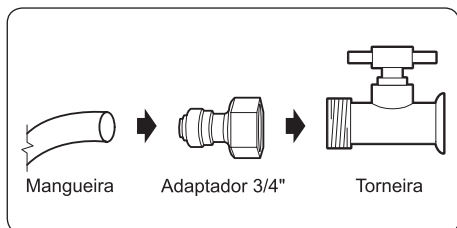

3. Caso opte por adquirir o acessório adaptador de adaptador 21mm (1/2") e a tampa cega, antes de instalar, utilize uma fita veda rosca nos mesmos.

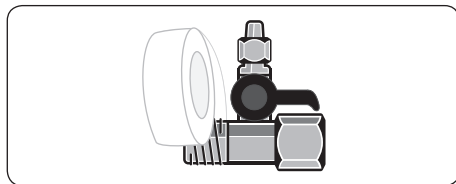

\*A fita veda rosca não é fornecida junto com o acessório.

Desligue o fornecimento de água do local de instalação e rosqueie o adaptador na conexão de água da parede com uma chave de boca ou inglesa (22 mm). Utilize a tampa cega (que pode ser adquirida como acessório) para fechar o adaptador ou uma torneira com rosca 21mm (1/2").

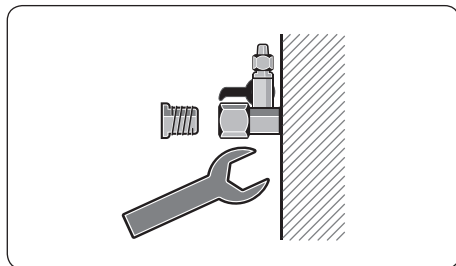

Conecte a mangueira ao conector 13,6mm (1/4"), retirando a porca e passando-a através da mangueira.

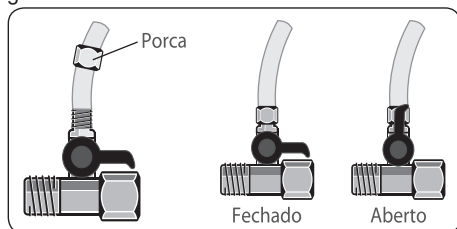

4. Encaixe o cabeçote de limpeza no filtro, girando o filtro no sentido horário.

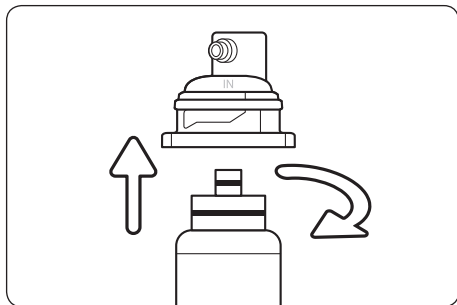

### IMPORTANTE

**Guarde o cabeçote do filtro para futuras limpezas e instalações de filtros.**

5. Conecte a mangueira na entrada do cabeçote de limpeza conectado ao filtro (IN). Abra o registro de água e deixe fluir aproximadamente 10 litros. Após, feche o registro.

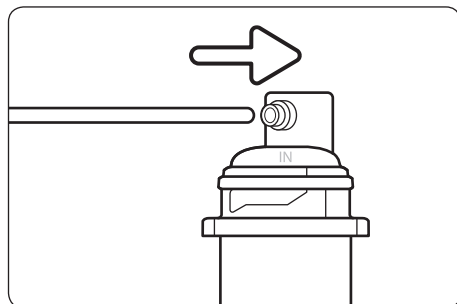

6. Com uma caneta, marque 17 mm na ponta da mangueira que será conectada atrás (na entrada de água) do purificador.

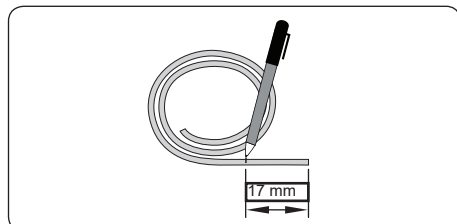

Para reinstalar o purificador, corte um pedaço da mangueira de maneira a retirar a parte "arranhada" e proceda com a marcação dos 17 mm, conforme orientação acima.

7. Coloque a mangueira na entrada, até que a marca fique na borda do conector. Certifique-se de que a mangueira não fique dobrada e conecte as travas azuis.

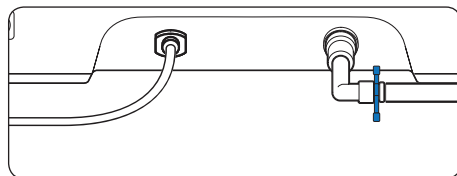

8. Retire o cabeçote de limpeza do filtro e insira o filtro no purificador. Gire-o no sentido horário até o final do curso.

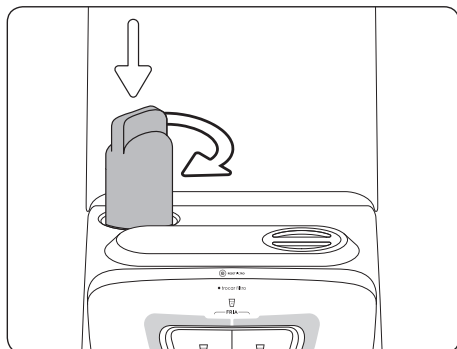

9. Conecte a tomada ao ponto de energia elétrica. Importante verificar a tensão no local de instalação.

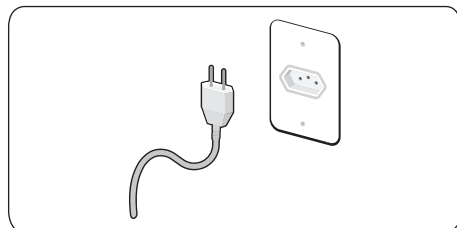

10. Aperte logo em seguida o botão de reset por 5 segundos. O alerta de filtro do painel frontal irá piscar 3 vezes.



11. Abra o registro de água. Pressione a tecla "GELADA" e aguarde até que comece a sair água. Pressione a tecla novamente para interromper o fluxo de água. Para higienizar o aparelho, retire a tampa de higienização. Coloque uma colher de chá de vinagre incolor para tirar o gosto de plástico.

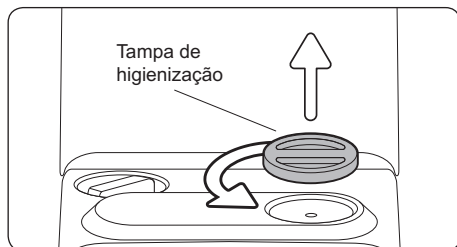

12. Após 30 minutos, abra o registro. Retire aproximadamente 10 litros de água pela tecla "GELADA". Caso ainda haja gosto na água, retire mais 5 litros de água pela tecla "GELADA".

13. Pronto! Seu purificador de água Electrolux já pode ser utilizado.

## IMPORTANTE

- Mantenha a pingadeira sempre limpa e sem água.
- Limpe o condensador com um pano levemente umedecido.
- Certifique-se que a mangueira de entrada de água não fique dobrada e que as travas de segurança estejam devidamente conectadas.

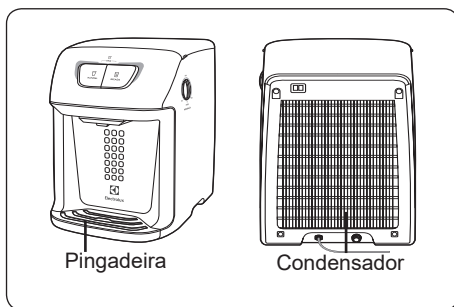



## 6. Como Usar

### Ajuste de Temperatura

O botão de regulagem de temperatura está localizado no lado direito do Purificador e permite ligar ou desligar o compressor e ajustar a temperatura de água gelada conforme a sua necessidade.



Se o botão for colocado na posição DESLIGA, o sistema de refrigeração permanecerá desligado e não ocorrerá o resfriamento da água.

O botão pode ser ajustado em qualquer posição entre MIN (Mínima) e MAX (Máxima).

Deixe o botão na posição MIN (Mínima) em casos de clima frio ou baixo consumo de água.

Deixe o botão na posição MAX (Máxima) em casos de clima quente ou consumo elevado de água.

A temperatura não é ajustada instantaneamente. Esperar cerca de 2h para obter água na temperatura selecionada.

### **Para obter água a temperatura natural:**

Coloque o copo sobre a grade do coletor de água e pressione na tecla água Natural.

### **Para obter água gelada:**

Coloque o copo sobre a grade do coletor de água e pressione na tecla água Gelada.

### **Para obter água fria:**

Coloque o copo sobre a grade do coletor e pressione ambas as teclas simultaneamente.

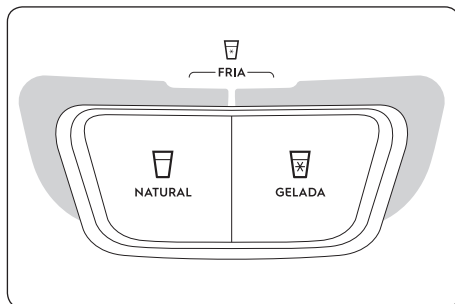

## 7. Limpeza e Manutenção

### ⚠️ ATENÇÃO



Jamais limpe seu Purificador com fluidos inflamáveis como álcool, querosene, gasolina, thinner, solventes, produtos químicos ou abrasivos como detergentes, ácidos ou produtos que possam deixar cheiro. Sempre desligue seu purificador da tomada para qualquer manutenção, limpeza ou quando for deixá-lo sem uso por períodos prolongados.

Limpe a parte externa do Purificador com água e detergente neutro. Não use limpadores químicos ou solventes voláteis, pois o aparelho pode perder o brilho e a cor.

Passe um pano macio e limpo na parte externa do Purificador regularmente.

Se o Purificador não for usado por mais de 3 dias, retire pelo menos 5 litros de cada circuito de água antes de consumi-la para garantir a qualidade da água e o perfeito funcionamento do aparelho.

### Troca do Filtro e Higienização do Purificador

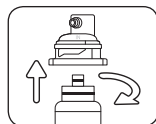

1. Encaixe o cabeçote do filtro (acessório que vem junto com o produto ou adquirido em uma rede autorizada Electrolux) com o filtro NOVO, girando no sentido horário;

2. Feche o registro de água e desligue o purificador da tomada. Retire a trava azul, empurre a borda do conector de entrada de água e puxe a mangueira instalada atrás do aparelho.

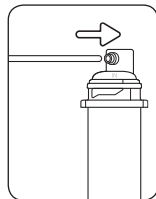
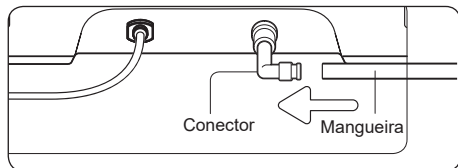

3. Perto de um lugar de descarte de água, conecte a mangueira na entrada do cabeçote de limpeza conectado ao filtro ("IN"). Abra o registro de água e deixe fluir aproximadamente 10 litros de água. Logo após, feche o registro.

### ⚠️ ATENÇÃO

Não instale o novo filtro sem ter feito a higienização. O uso do filtro sem higienização pode danificar os componentes internos.

4. Retire o filtro saturado (usado) do purificador de água, girando no sentido anti-horário.

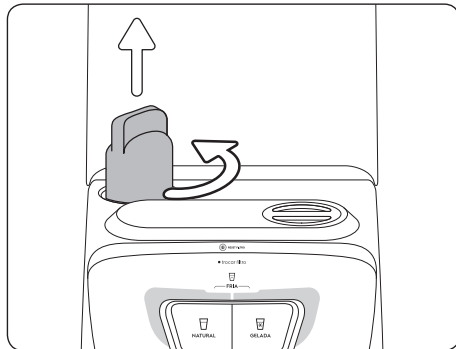

5. Retire o cabeçote de limpeza conectado ao filtro novo e coloque o mesmo no purificador de água, girando no sentido horário até travar.

### IMPORTANTE

Guarde o cabeçote do filtro para futuras limpezas e instalações de filtros.

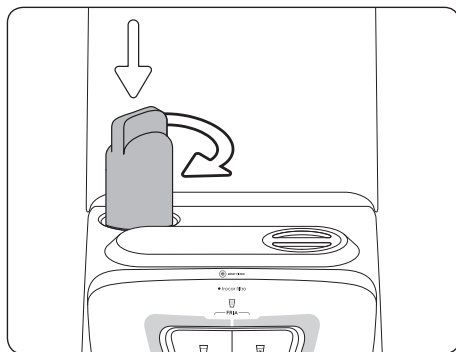

6. Ligue o produto novamente na tomada, logo em seguida pressione o botão de reset por 5 segundos. O alerta de filtro do painel frontal irá piscar 3 vezes.

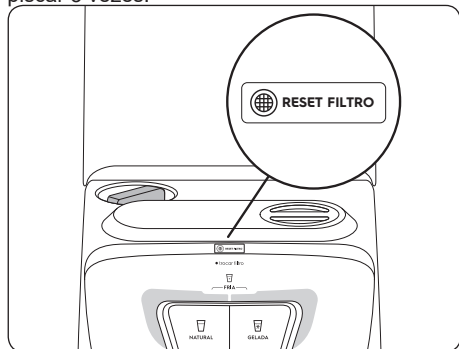

7. Após o procedimento de limpeza, para reinstalar o purificador, corte um pedaço da mangueira, retirando a parte "arranhada" pela instalação anterior. Siga, novamente, com a marcação de 17 mm a partir da extremidade conectada ao aparelho e proceda conforme orientação de instalação, lembrando-se de conectar as travas de segurança e o conector cotovelo (caso a instalação seja próxima à parede).

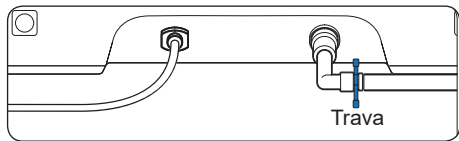
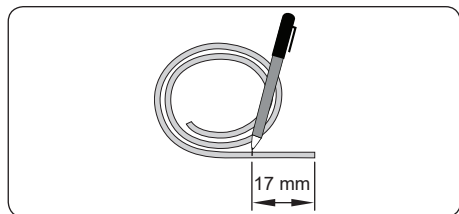

8. Abra o registro de água. Pressione a tecla "GELADA" e aguarde até que comece a sair água. Pressione qualquer tecla para parar o fluxo. Para higienizar o aparelho, feche a entrada de água e retire a tampa de higienização. Coloque uma colher de chá ou 5 ml de vinagre incolor para higienização.

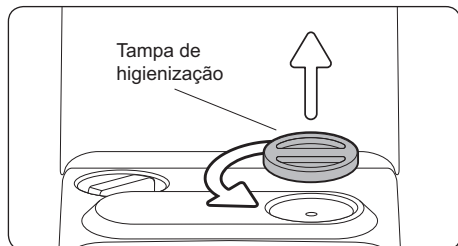

9. Abra o registro, aperte a tecla de água gelada e aguarde até sair a água. Retire aproximadamente 10 litros de água pela tecla "GELADA". Caso ainda haja gosto na água, retire mais 5 litros de água pela tecla "GELADA".

10. Pronto! Seu purificador de água Electrolux já pode ser utilizado.

## IMPORTANTE

- Mantenha a pingadeira sempre limpa e sem água.
- Limpe o condensador com um pano levemente umedecido.

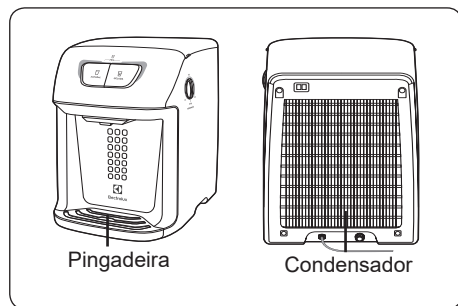

## 8. Solução de Problemas

### Assistência ao Consumidor

Caso seu Purificador apresente algum problema de funcionamento, antes de ligar para o Serviço Autorizado verifique abaixo se a causa da falha não é simples de ser resolvida ou se não está havendo erro na utilização do aparelho, o que pode ser fácil e rapidamente corrigido, sem necessidade de aguardar um técnico.

Quando as correções sugeridas não forem suficientes entre em contato com o Serviço Autorizado Electrolux mais próximo de sua residência, cujo contato e endereço podem ser encontrados no site da fabricante, ou informado pelo Serviço de Atendimento ao Consumidor Electrolux (Telefone: 3004-8778 para Capitais e Regiões Metropolitanas ou 0800 728 8778 para demais localidades).

Defeitos	Prováveis Causas	Correções
<b>Não funciona / não liga</b>	Plugue desligado da tomada.	Ligue o plugue na tomada.
	Tomada com mau contato.	Corrija o defeito na tomada elétrica.
	Falta de energia elétrica, disjuntor desligado ou fusível queimado.	Aguarde o retorno da energia, ligue o disjuntor ou troque o fusível.
<b>Pingando água.</b>	A pressão da água está muito alta.	Certifique-se de que a pressão da água não esteja acima de 40 mca (392 kPa).
	Filtro saturado.	Substitua o filtro.
<b>Baixa qualidade da água.</b>	O aparelho não foi usado por mais de 3 dias.	Retire aproximadamente 5 litros de água de cada circuito.
	Odor vindo da tubulação de água do aparelho.	Entre em contato com o Serviço Autorizado Electrolux.
	Purificador indicando necessidade de substituição do filtro.	Substitua o filtro.
<b>Vazamento de água</b>	Conexão da tubulação solta.	Certifique-se de que as conexões da tubulação de água do Purificador foram bem fixadas.
	Conectores ou mangueira danificados.	Entre em contato com o Serviço Autorizado Electrolux.
<b>Não sai água</b>	Torneira de fornecimento de água fechada.	Abra a torneira.
	A pressão da água está muito baixa.	Certifique-se de que a pressão da água esteja acima de 4 mca (39 kPa).
	Falta de energia elétrica.	Aguarde o retorno da energia elétrica.
	Não tem água na rede de abastecimento.	Aguarde o retorno da água.
<b>Sai pouca água/ Demora para encher</b>	Filtro obstruído.	Substitua o filtro.
	Baixa pressão de água.	Troque de rede de abastecimento de água ou utilize um pressurizador.

## 9. Especificações Técnicas

Modelo		PC41B	PC41X
Largura (mm)		290	290
Altura (mm)		423	423
Profundidade (mm)		378	378
Massa do aparelho (kg)		9,48	9,48
Tensão (V)		127   220	127   220
Potência (W)		135	135
Frequência (Hz)		60	60
Pressão da água (kPa)		39,23 a 392,26 kPa (pressão recomendada para vazão de 0,6 l/min)	39,23 a 392,26 kPa (pressão recomendada para vazão de 0,6 l/min)
Classe de proteção		IPX0 (uso interno)	IPX0 (uso interno)
Cor		Branco	Prata
Capacidade de refrigeração (l/h)*		1,4	1,4
Consumo de energia (kW/h/mês)*		9   6	9   6
Eficiência Energética (kW/l)*		0,8   0,7	0,8   0,7
Volume do reservatório de água gelada (ml)		2440	2440
<b>Sistema de Filtragem</b>	Retenção de partículas	Classe C	Classe C
	Redução de cloro livre	Aprovado	Aprovado
	Eficiência bacteriológica	Não se aplica.	Não se aplica.
	Vida útil do filtro (litros)	3000	3000
Temperatura de água de entrada: mínimo 4°C / máximo 38°C. Volume interno do aparelho para ensaio de extraíveis: 0,8 litros de água natural 2,44 litros de água gelada. Volume de referência para ensaio de particulado: 400 litros. Vazão máxima: 100 litros/h.			

\* Valores conforme ABNT NBR 16236:2013. Produto ensaiado de acordo com a NBR 16098:2012

### AVISO

Este aparelho é destinado a uso doméstico e aplicações similares, tais como:

- Cozinha de uso do grupo de funcionários em lojas, escritórios e outros ambientes de trabalho.
- Casas de fazenda e por consumidores em hotéis, motéis e outros ambientes tipo residenciais;
- Ambientes de meia-pensão;
- Buffet e aplicações similares não destinadas ao varejo.

## 10. Certificado de Garantia

A fabricante Electrolux do Brasil S.A. concede garantia contra qualquer vício de fabricação aplicável nas seguintes condições:

1. O início da vigência da garantia ocorre na data de emissão da competente nota fiscal de venda ao consumidor correspondente ao aparelho a ser garantido com identificação, obrigatoriamente, de modelo e características de aparelho;

2. O prazo de vigência da garantia é de 12 (doze) meses contados a partir da data da emissão da nota fiscal preenchida conforme disposição do item “1” deste certificado e divididos da seguinte maneira:

a) 3 (três) meses de garantia legal; e,

b) 9 (nove) meses de garantia contratual.

3. A fabricante não concede qualquer forma e/ou tipo de garantia para aparelhos desacompanhados de nota fiscal de venda ao consumidor, ou aparelhos cuja nota fiscal esteja preenchida incorretamente (observar orientação do item “1” deste certificado).

### **Condições desta Garantia:**

4. Qualquer defeito que for constatado neste aparelho deve ser imediatamente encaminhado ao Serviço Autorizado Electrolux mais próximo de sua residência, cujo contato e endereço pode ser encontrado na relação que acompanha o aparelho, no site da fabricante ([www.electrolux.com.br](http://www.electrolux.com.br)), ou, informado pelo Serviço de Atendimento ao Consumidor Electrolux (Telefone: 3004-8778 para Capitais e Regiões Metropolitanas ou 0800 728 8778 para demais localidades).5. Esta garantia abrange a substituição de peças que apresentem vícios constatados como de fabricação, além da mão de obra utilizada no respectivo reparo.

6. Peças plásticas de acabamento e o filtro de água que compõe o aparelho são garantidas contra vícios de fabricação apenas pelo prazo legal de 90 (noventa) dias, contados a partir da emissão da nota fiscal de compra do aparelho.

### **A Garantia perderá a Validade quando:**

7. Houver remoção e/ou alteração do número de série ou da etiqueta de identificação do aparelho.

8. O aparelho for instalado ou utilizado em desacordo com o Manual de Instruções e utilizado para fins diferentes do uso doméstico (uso comercial, laboratorial, industrial, etc.). Também não terão nenhum tipo de cobertura pelas garantias (legal e contratual), indenização e/ou ressarcimento, danos causados por materiais ou alimentos armazenados indevidamente no interior do aparelho.

9. O aparelho for ligado em tensão diferente a qual foi destinado.

10. O aparelho tiver recebido maus tratos, descuidos ou ainda sofrer alterações, modificações ou consertos feitos por pessoas ou entidades não credenciadas pela Electrolux do Brasil S.A.

11. O defeito for causado por acidente ou má utilização do aparelho pelo Consumidor.

**A Garantia concedida pelo Fabricante não cobrirá:**

12. Despesas com Instalação do aparelho.

13. O não funcionamento ou falhas decorrentes de problemas de fornecimento de energia elétrica e/ou falta de água no local onde o aparelho está instalado.

14. Despesas com transporte, peças, materiais e mão de obra para preparação do local onde será instalado o aparelho (ex. rede elétrica, conexões elétricas e hidráulicas, tomadas, esgoto, alvenaria, aterramento, etc.).

15. Chamadas relacionadas unicamente a orientação de uso constantes no Manual de Instruções ou no próprio aparelho serão passíveis de cobranças.

**Outras disposições:**

16. As despesas de deslocamento do Serviço Autorizado para atendimento de aparelhos instalados fora do município de sua sede, obedecerão os seguintes critérios:

a) para situações existentes nos primeiros 90 (noventa) dias seguintes à data de emissão da nota fiscal de venda ao Consumidor, as despesas serão suportadas pela fabricante;

b) para situações existentes após o 91º (nonagésimo primeiro) dia seguinte à data da emissão da nota fiscal de venda ao Consumidor, as despesas serão suportadas única e exclusivamente pelo Consumidor.

17. As despesas decorrentes e conseqüentes de instalação de peças que não pertençam ao aparelho são de responsabilidade única e exclusiva do Consumidor.

18. A Electrolux declara que não há nenhuma outra pessoa física e/ou jurídica habilitada a fazer exceções ou assumir compromissos, em seu nome, referente ao presente certificado de garantia.

19. Este CERTIFICADO DE GARANTIA é válido apenas para aparelhos vendidos e utilizados no território brasileiro, sendo que qualquer dúvida sobre as disposições do mesmo devem ser esclarecidas pelo manual de instruções, pelo site da fabricante ou pelo Serviço de Atendimento ao Consumidor Electrolux.

20. Para sua comodidade, preserve o MANUAL DE INSTRUÇÕES, CERTIFICADO DE GARANTIA E A NOTA FISCAL DO Aparelho. Quando necessário, consulte a nossa Rede Nacional de Serviços Autorizados e/ou o Serviço de Atendimento ao Consumidor.

[www.electrolux.com.br](http://www.electrolux.com.br)



**3004 8778** Capitais e Regiões Metropolitanas  
**0800 728 8778** Demais Regiões

Electrolux do Brasil S.A.  
R. Ministro Gabriel Passos, 360  
Fone: 41 3371-7000  
CEP 81520-900  
Curitiba - PR - Brasil  
CNPJ 76.487.032/0001-25  
Fabricado na China.

A15438301/A  
G0022004/001  
Ago/18

