

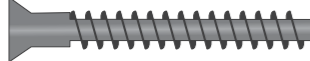

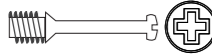











QTD DE ACESSÓRIOS / QTD OF ACCESSORIES / QTD DE ACCESORIOS

Parafusos em tamanho real						
A	14		PARAFUSO 5X40 CHATO SOBERBA PRETO S/ PONTA			
B	10		MINIFIX			
C	04		PARAFUSO 3,5X30 PANELO			
D	52		PARAFUSO 3,5X12			
E	04		TRAPÉZIO			
F	04		CHAPINHA DE FERRO			
G	04		PINO			
H	11		CANTONEIRA METÁLICA			
I	16		CAVILHA 8X30			
J	23		CAVILHA 6X30			
K	02		DOBRADIÇA CALÇO ALTO	K2 02		DOBRADIÇA CALÇO BAIXO
L	04		SAPATA REDONDA			
M	58		PREGO 8x8			
N	22		GARRINHA			
O	04		PREGO 12x12			
P	04		Parafuso 6X60			

Certificado de Garantia

A Lukaliam Indústria e Comercio de Moveis Ltda., buscando sempre a tranquilidade e confiança de seus clientes acerca dos produtos a eles dedicados apresenta a devida certificação de garantia.

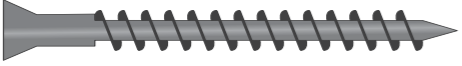
De acordo com a garantia conferida por este certificado do produto Lukaliam Moveis Ltda., o consumidor/cliente devera ter cautela da seguinte forma:

1. Sempre privar pelo uso normal e adequado do produto, evitando maus tratos, exposição excessiva a luz solar e calor, pois isso pode acarretar mudança na cor original do mesmo;
2. Lembramos que avarias no manuseio e transporte de produtos não são validos para este certificado, e, sugerimos para transporte a utilização de profissionais especializados.
3. A Garantia neste ato documentada se limita única e exclusivamente ao móvel, não contemplando, portanto, os produtos a ele agregados, tais como vidros, aramados, ferragens, e demais acessórios que não sejam da fabricação da Lukaliam Indústria e Comercio de Moveis Ltda.

Os prazos de Garantia

Será de 90 dias, a partir da data de emissão da nota fiscal, tanto para defeitos de fácil constatação, quanto para defeitos de fabricação, salvo seguindo as condições de uso normal do produto, e demais considerações do presente certificado, contados a partir da data da emissão da nota fiscal.

Instruções de Limpeza, Montagem e Conservação.

No que diz respeito à limpeza do produto, recomendamos a utilização somente de pano levemente umedecido com água; No momento da montagem, o cliente/consumidor devera certificar e acompanhar o momento da montagem, assinando um termo de satisfação, seguindo a risca para evitar maiores complicações na montagem, que por sua vez, é responsabilidade do cliente/consumidor tornando assim inaplicável o presente termo de garantia, bem como quaisquer tipos de recorte no móvel. Não são de responsabilidade da empresa Lukaliam Indústria e Comercio de Moveis Ltda. Problemas originados pela má utilização dos produtos, exposição a intempéries, e também da ação de pragas diversas, cupins, e ainda, no armazenamento impróprio do produto em locais não detetizados periodicamente.

Observações Finais

O presente certificado de garantia devera ser exercido nos prazos neste ato indicados, pelas lojas revendedoras dos produtos da empresa Lukaliam Indústria e Comercio de Moveis Ltda. Principalmente aquela que o produto foi adquirido, mediante apresentação da nota fiscal, e o presente certificado. Destacamos que não será concedida assistência técnica se detectado o mau uso do produto.



Nº	MEDIDA	NOME
01	1360x410	Base
02	409x450	Lateral Esquerda
03	411x450	Lateral Direita
04	300x384	Divisória Esquerda
05	300x384	Divisória Direita
06	415x400	Prateleira Direita
07	135x297	Apoio Tampo Esq e Dir
08	909x384	Tampo Intermediário
09	1360x410	Tampo
10	449x323	Porta Direita
11	449x323	Porta Esquerda
14	460x317	Fundo Inferior Dir
15	447x317	Fundo Inferior Central
16	429x236	Fundo Inferior Esquerdo
17	429x230	Fundo superior Esquerdo
18	907x154	Fundo Superior
22	200x93	Pé Frontal
23	200x93	Pé Fundo
24	1175x51	Regua Frontal e Fundo
25	296x51	Regua laterais

Manual de Montagem Bancada NEVADA

PARA UMA MONTAGEM
PERFEITA DE SEU
PRODUTO, LEIA ATENTAMENTE
AS INSTRUÇÕES
DE CADA PASSO DA MONTAGEM.

Rodovia Florindo Rodrigues Martinez S/N
Km 0,6 - CEP. 15130-000 - Jaci-SP
www.lukaliam.com.br



*Usar embalagem de papelão e as mantas para montar o produto em cima.

1º Passo

08 - Cavilha 6x30 - J
08 - Parafuso 5x50 - A

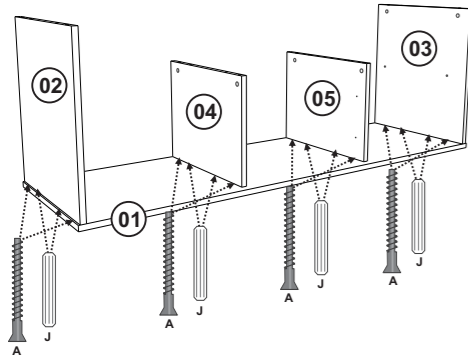

Fixar as peças 02, 03, 04 e 05 na peça 01 com Cavilha e Parafuso 5x50.

3º Passo

06 - Cavilha 6x30 - J
02 - Parafuso 5x40 - A
04 - Minifix - B

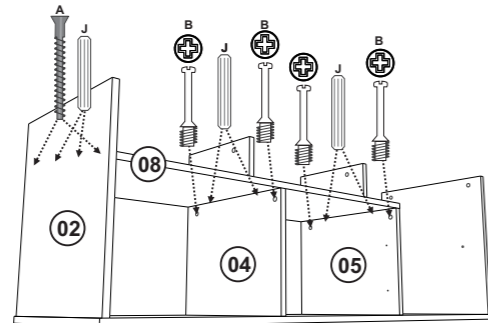

Fixar a peça 08 nas peças 04 e 05 com Minifix e Cavilha. Fixar a peça 08 na peça 02 com Cavilha e Parafuso 5x40.

2º Passo

02 - Cavilha 6x30 - J
04 - Parafuso 5x40 - A

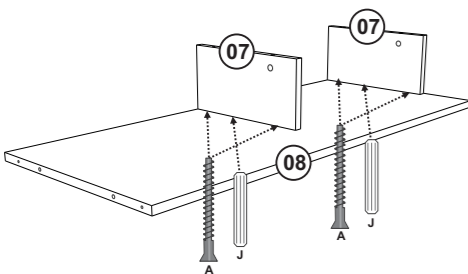

Fixar as peças 08 na peças 07 com Cavilha e Parafuso 5x40.

4º Passo

06 - Cavilha 6x30 - J
06 - Minifix - B

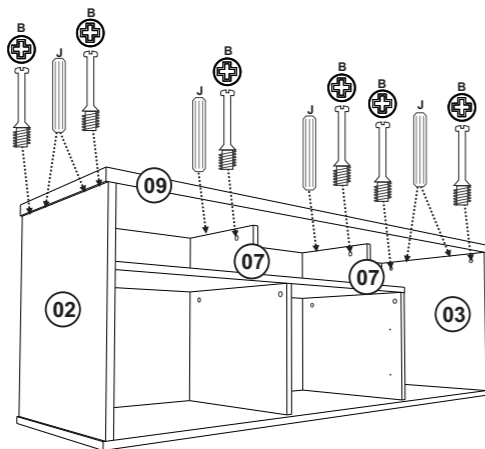

Fixar a peça 09 nas peças 02, 03 e 07 com Cavilha e Minifix.

5º Passo (USAR COLA NAS CAVILHAS)

16 - Cavilha 8x30 - I
08 - Parafuso 3,5x12 - D
04 - Trapézio - E
04 - Parafuso Panela 3,5x30 - C

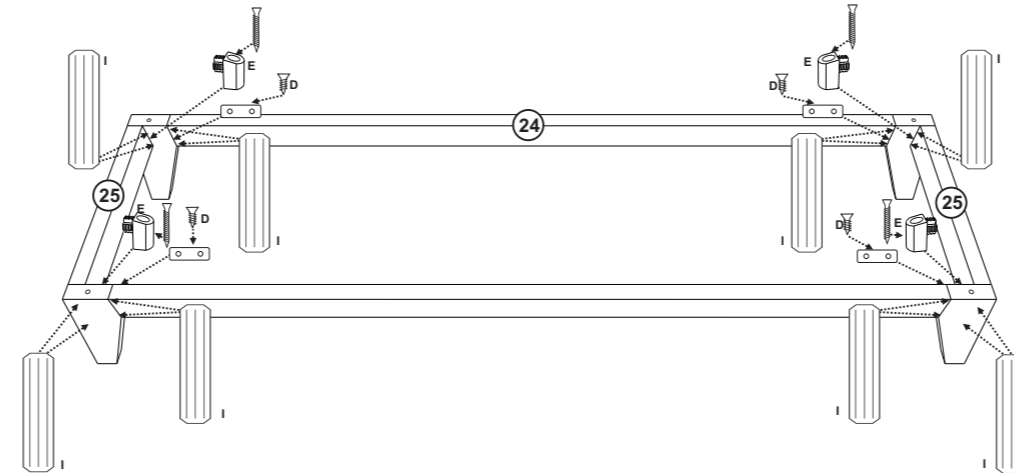

Fixar os pés de madeira nas peças 24 e 25 com Cavilha, Chapinha metálica, Trapézio e Parafuso Panela 3,5x30.

6º Passo

04 - Parafuso 6X60 - P

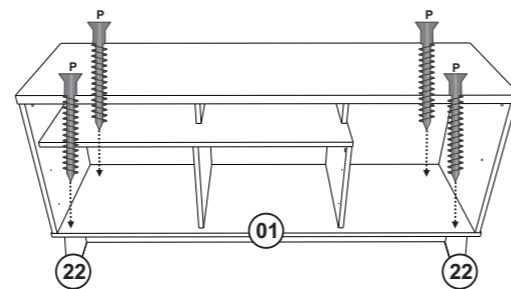

Fixar a peça 01 nos pés 22 e 23 com Parafuso 6x60.

7º Passo

10 - Cantoneira metálica - H
20 - Parafuso 3,5x12 - D

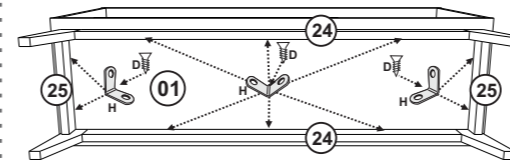

Fixar as peças 24, 25 na peça 01 com Cantoneira metálica e Parafuso 3,5x12.

8º Passo

02 - Dobradiça Calço Baixo - K2
08 - Parafuso 3,5x12 - D

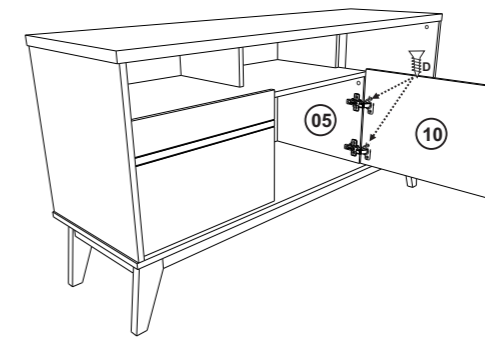

Fixar Dobradiça na peça 10 com parafuso 3,5x12. Fixar Peça 10 na peça 05 com parafuso 3,5x12.

9º Passo

02 - Dobradiça Calço Alto - K
08 - Parafuso 3,5x12 - D

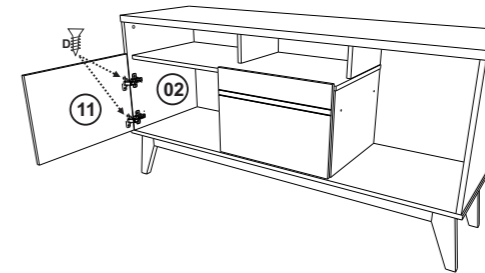

Fixar Dobradiça na peça 11 com parafuso 3,5x12. Fixar Peça 11 na peça 02 com parafuso 3,5x12.

10º Passo

04 - Pino - G

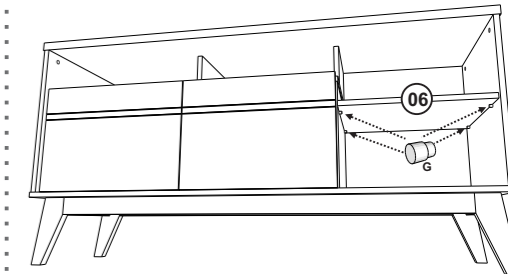

Fixar o pino na peça 03 e 05, para colocar a peça 06.

11º Passo

58 - Prego 8x8 - M
22 - Garrinha - N

