

Frontal

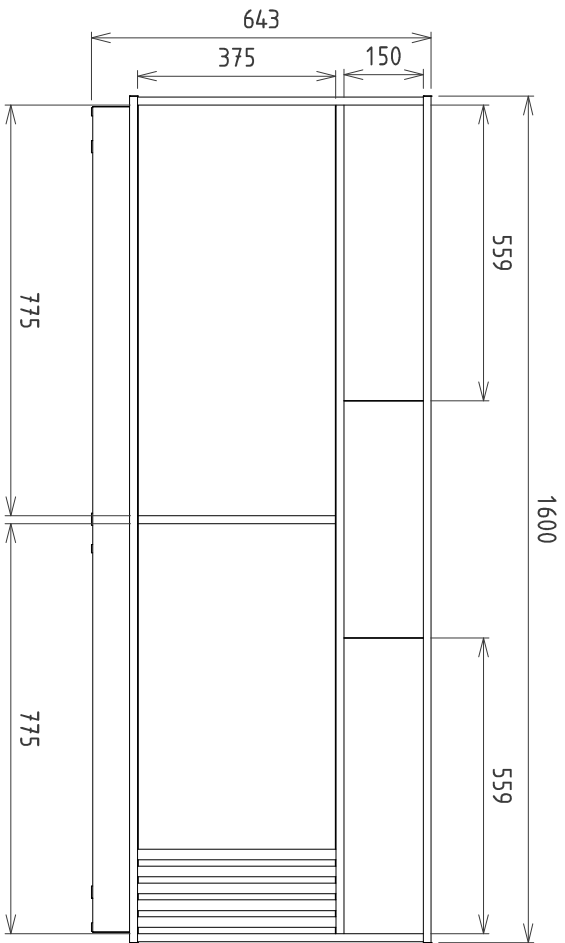

Perspectiva

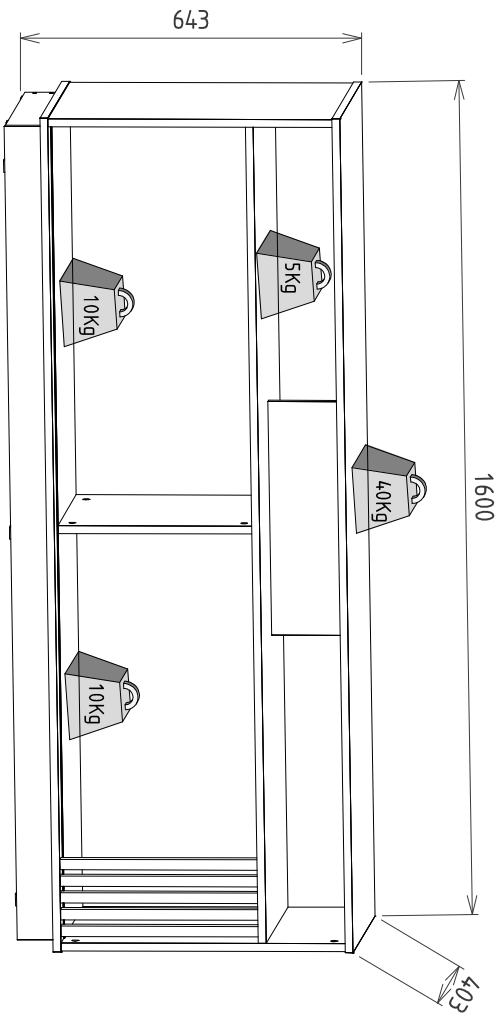

Linha: Sala
 Mod.: Bancada Caiobá
 Cód.: 1.866



FERRAMENTAS
 PARA MONTAGEM

1h:30

ESQUEMA DE MONTAGEM ASSEMBLY INSTRUCTIONS ESQUEMA DE MONTAJE

Obs: Usar caixa de embalagem para forrar o chão na hora da montagem
 Note: Use the packing box to cover the floor at the time of assembly
 Nota: Utilice la caja de embalaje para cubrir el suelo en el momento del montaje

COLIBRI - IND. COM. DE MÓVEIS LTDA.
 Rua Rouxinol, 5530 - Fone/Fax (43) 3275 - 8600
 Pq. Industrial XI - CEP 86.706-418 - Arapongas - PR
 E-mail: sat@colibrimoveis.com.br
 Site: www.colibrimoveis.com.br



Para pedidos de Assistência Técnica agrupar a Referência da Peça com N° da Cor. Ex: 1866A0.001.590 (Tampo na cor Noce)

Cód.	Referência	Cor	Peças	Qt.	Medidas	M.P.	Piece	Pieza
01	1866A0.001	590	Tampo	1	1600x400x15	MDP	Cover	Cubierta
02	1866A0.002	590	Prateleira	1	1566x397x15	MDP	Shelf	Estante
03	1866A0.003	590	Base	1	1600x400x15	MDP	Base	Base
04	1866A0.004	590	Lateral esquerda	1	540x398x15	MDP	Left side	Lado Izquierdo
05	1866A0.005	590	Divisão	1	375x338x15	MDP	Division	Division
06	1866A0.006	590	Lateral direita	1	540x398x15	MDP	Right side	Lado derecha
07	1866A0.007	590	Apoio	1	448x150x15	MDP	Support	Apoyo
08	1866A0.008	590	Porta	1	786x370x15	MDP	Door	Puerta
09	1866A0.009	660	Rodapé frontal	1	1560x70x15	MDP	Front footer	Pie de página frontal
10	1866A0.010	660	Rodapé lateral	2	365x70x15	MDP	Side footer	Pie de página lateral
11	1866A0.011	99	Rodapé central	1	349x70x15	MDP	Central footer	Pie de página central
12	1866A0.012	99	Rodapé traseiro	1	1528x70x15	MDP	Rear footer	Pie de página trasero
13	1866A0.013	590	Fundo superior	1	1592x170x3	HDF	Top bottom	Fondo superior
14	1866A0.014	590	Fundo inferior	2	796x395x3	HDF	Bottom bottom	Fondo inferior

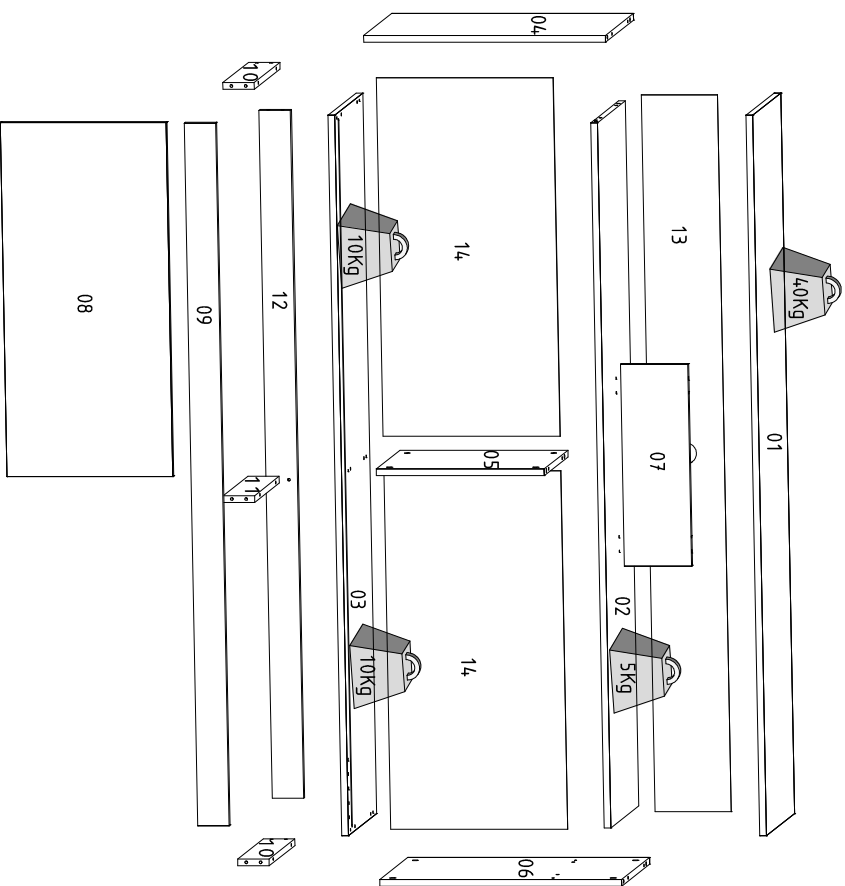

A	B	C	D	E	F	G	H
Parafuso 3,5x14 cod. 776	Parafuso 3,5x40 cod. 791	Parafuso 4,0x50 cod. 782	Pino p/ Girofix cod. 162	Tambor 012 cod. 183	Tapia furo	Cavilha 6x30 cod. 949	Porta cilíndrica cod. 163
11x	01x	12x	58x	12x	01x	02x	01x
Cantoneira 2 Furos cod. 137	Kit porta de correr cod. 15	Sapata perfil "L" cod. 169	Prego 8 x 8 cod. 165	Fira dupla face cod. 157	Espalho cod. 5778	Trilho inf cod. 5180	Puxador Barcelona cod. 5182
05x	01x	14x					
Aplicque MDF cod. 5181	Sachê de cola cod. 166	Junção de furos cod. 14					

Cuidados com a limpeza do móvel:

Não molhar o móvel e não expor em lugar úmido.
 Do not wet the furniture and do not expose it in a humid place.
 No moje los muebles y no los exponga en un lugar húmedo.

Não expor o móvel próximo de fontes de calor.
 Do not expose this furniture close to sources of heat.
 No exponga el mueble cerca a fuentes de calor.

Limpar apenas com pano limpo e levemente úmido
 Clean the product using only a clean and slightly damp cloth.
 Limpiar solo con un paño limpio y ligeramente húmedo

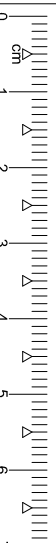

Mega seu acessório aqui

ETAPAS DA MONTAGEM / STAGES OF THE ASSEMBLY / ETAPAS DE LA ASAMBLEA

Para uma montagem perfeita do produto, siga a sequência:

For a perfect product assembly, follow its sequence / Para un montaje perfecto del producto, sigue la secuencia.

PARA FIXAÇÃO DO ESELHO

Etapa 01



Limpar com PANO SECO a superfície onde será aplicada a fita dupla face.

Etapa 02

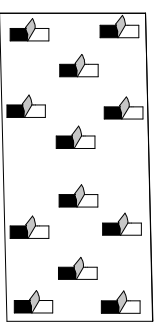

Colar as fitas dupla face conforme a indicação acima. Não tocar na fita após a remoção da proteção.

Etapa 03

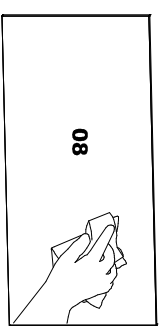

Peça nº 08 (Porta): Limpar com PANO SECO a superfície onde será aplicado o espelho com a fita dupla face.

Etapa 04

- Centralizar e apoiar o espelho sobre a porta;
- Fazer pressão no espelho com o peso do corpo conforme ilustração;
- Pressionar todos os pontos com fita dupla face pelo menos 3 vezes.

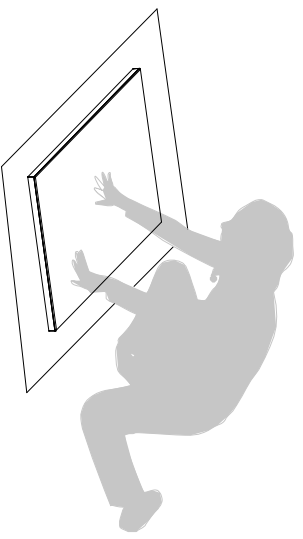

ATENÇÃO

Usar a embalagem do produto (papelão) para proteger o espelho durante o passo 09 da montagem conforme ilustração.

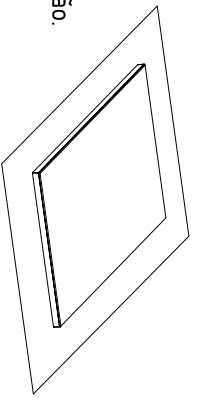

Passo 01

- (C) 04x
- (L) 0x50
- (F) 04x
- (G) 18x
- (H) 04x
- (I) 6x30
- (R) 01x
- (D) 05x

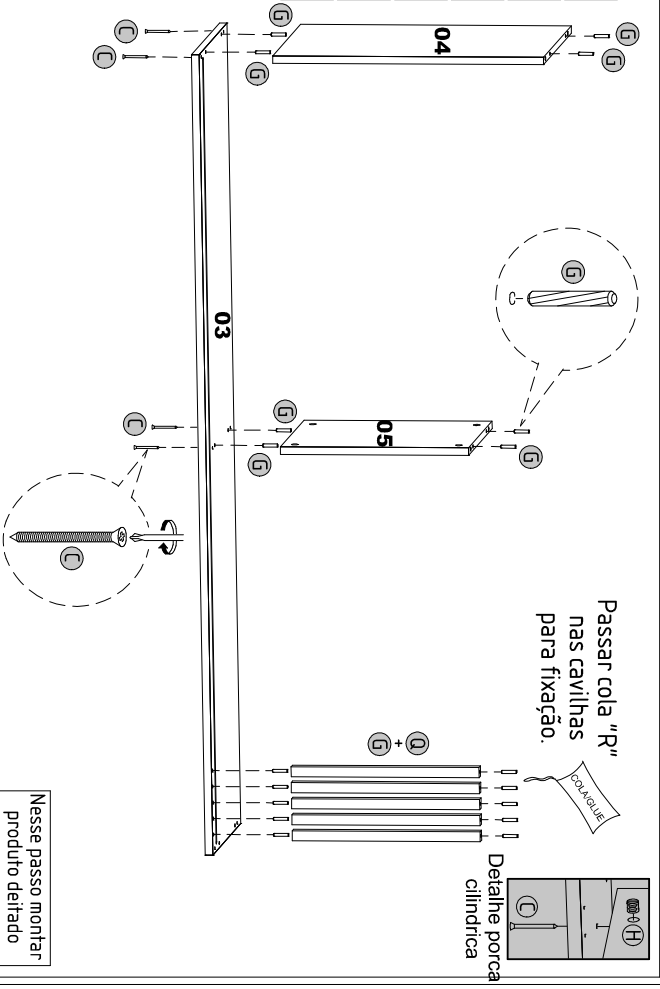

Passo 02

- (D) 04x
- (E) 04x
- (F) 02x
- (G) 04x
- (I) 6x30
- (R) 01x

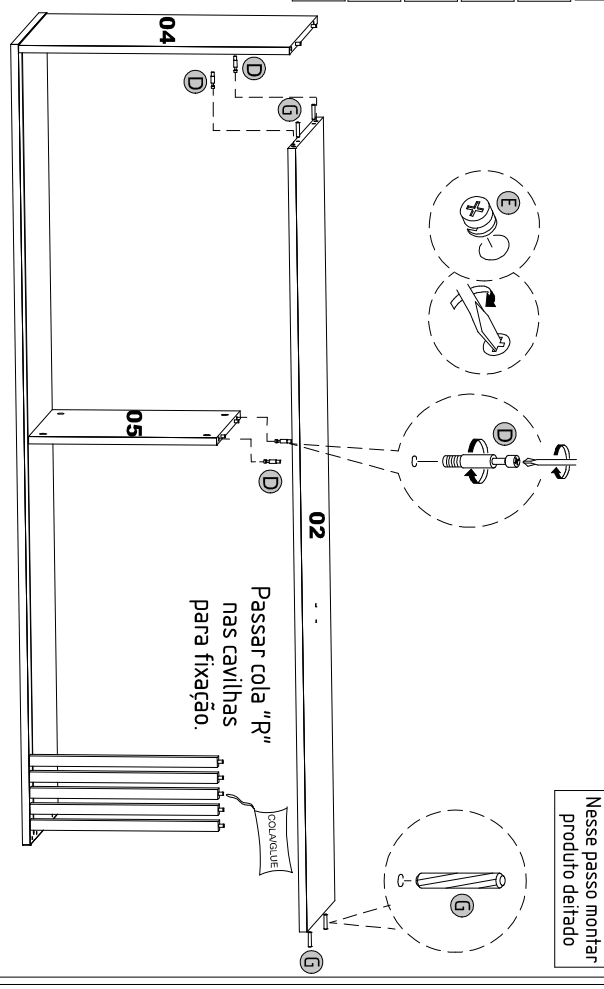

ETAPAS DA MONTAGEM / STAGES OF THE ASSEMBLY / ETAPAS DE LA ASAMBLEA

Para uma montagem perfeita do produto, siga a sequência:

For a perfect product assembly, follow its sequence / Para un montaje perfecto del producto, sigue la secuencia.

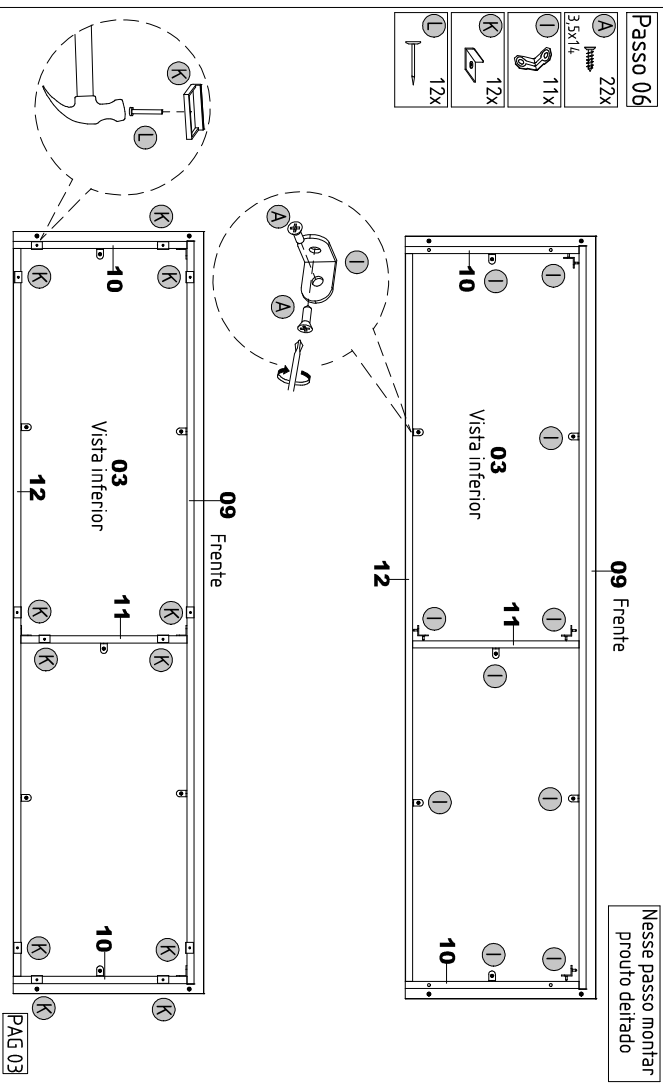
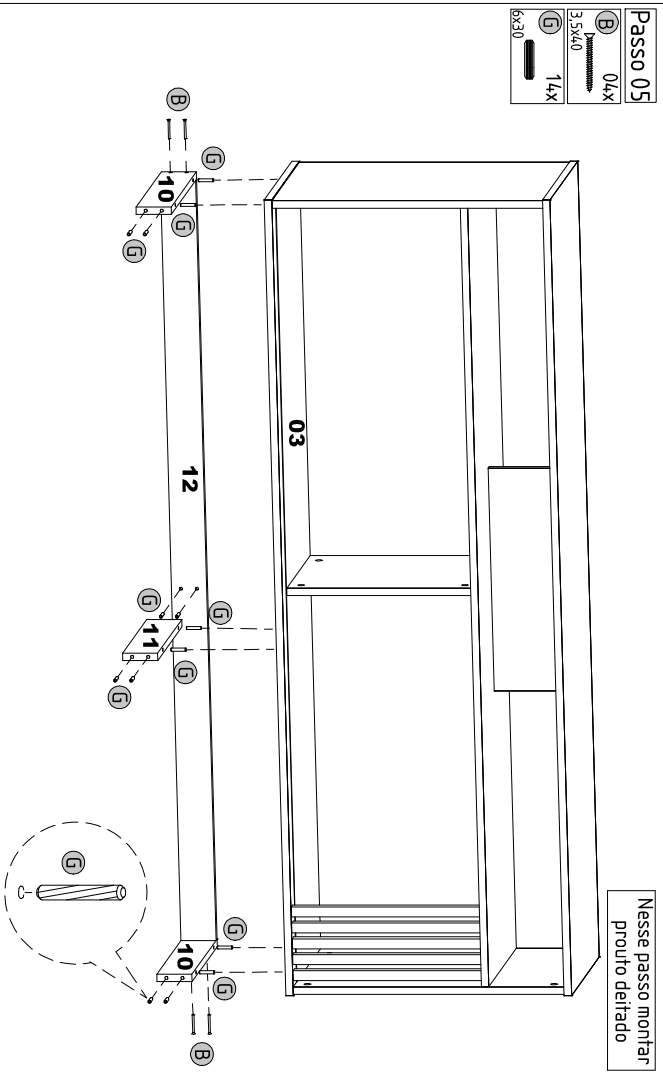
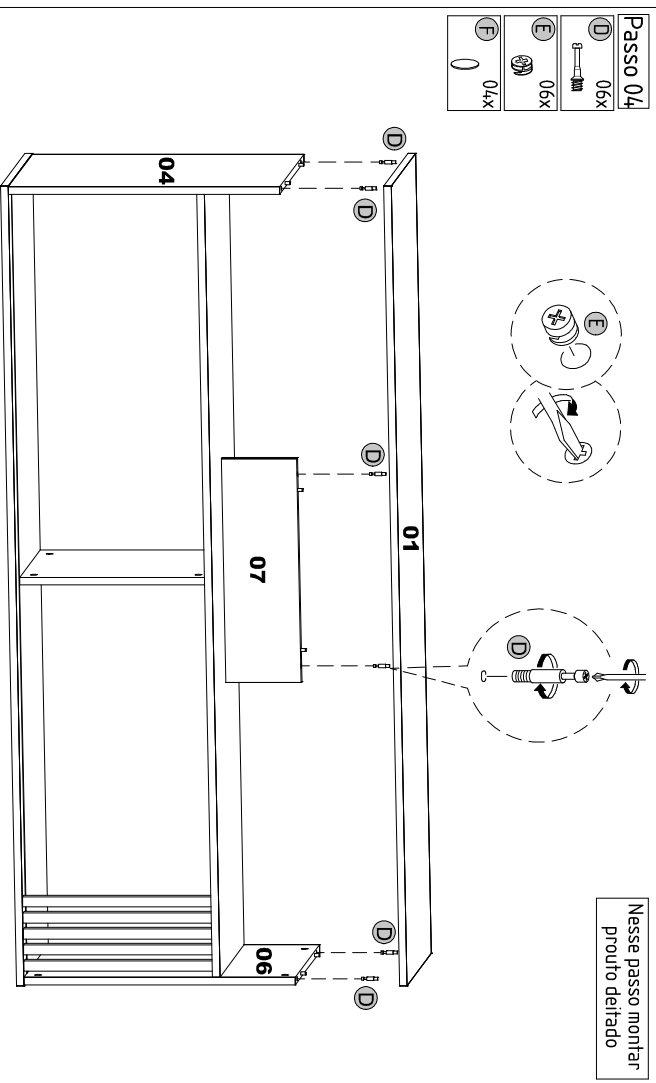
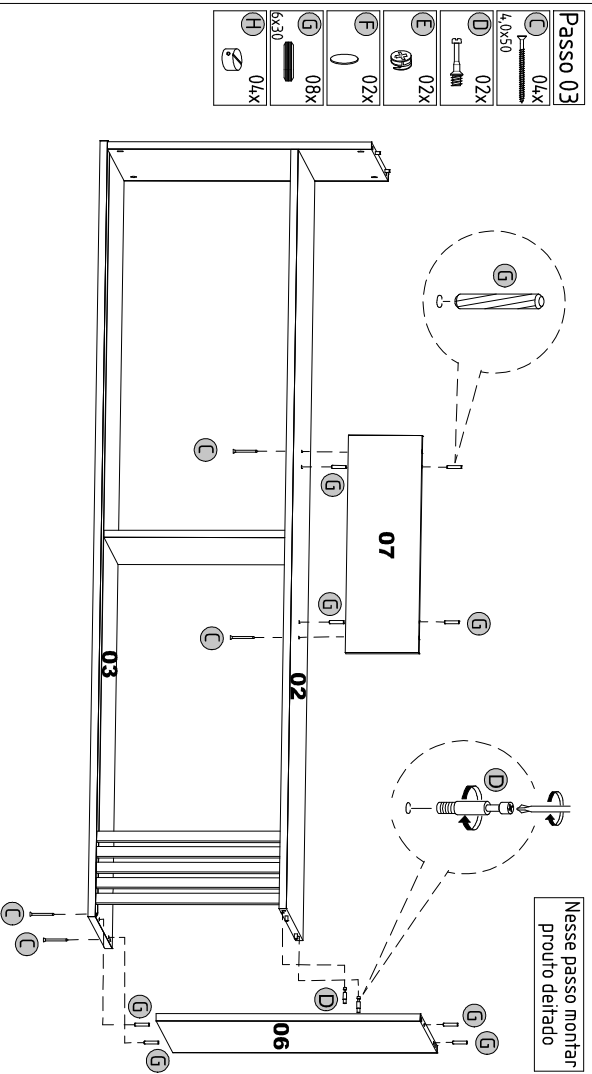

ETAPAS DA MONTAGEM / STAGES OF THE ASSEMBLY / ETAPAS DE LA ASAMBLEA

Para uma montagem perfeita do produto, siga a sequência:

For a perfect product assembly, follow its sequence / Para un montaje perfecto del producto, sigue la secuencia.

Passo 07 Vista traseira

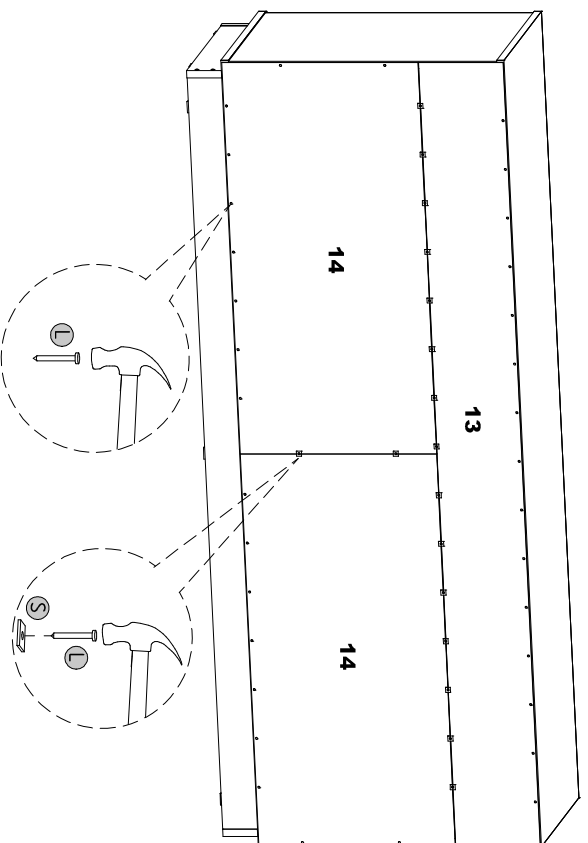
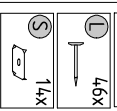

Passo 08

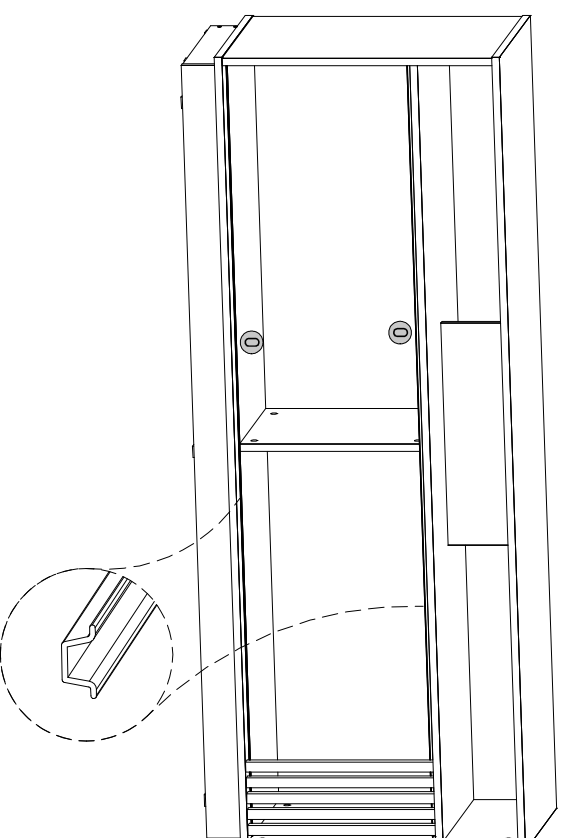
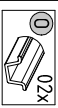

Medida Final

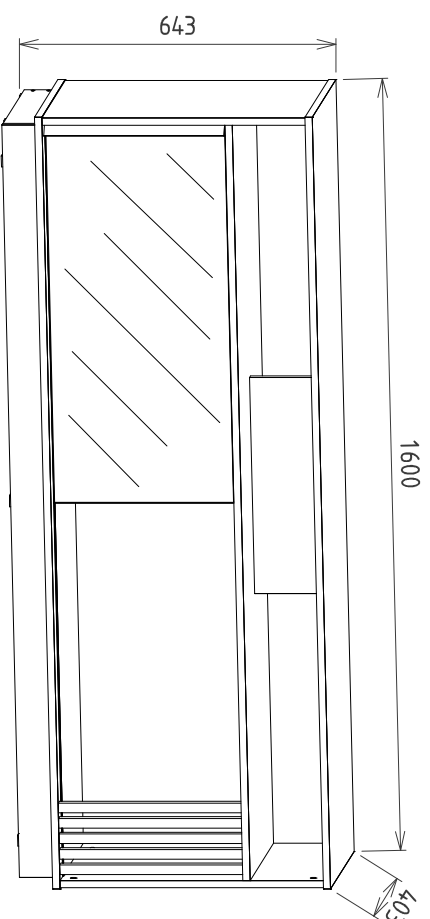

Passo 09

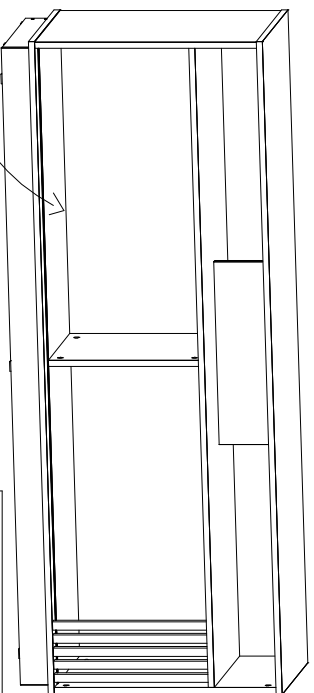
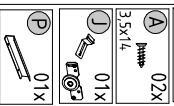

Vista interna

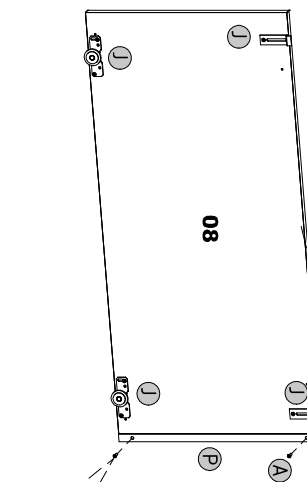

Legenda:



- 1º Fixar com a Roldana e a Guia seguindo a pré fururação. Obs: Não apertar totalmente o parafuso da Guia.
- 2º Encaixar a porta nos trilhos.
- 3º Ajustar a Guia e apertar o parafuso.