

**SAMSUNG**

# Manual do usuário

SM-R840  
SM-R850  
SM-R845F  
SM-R855F

# Índice

## Primeiros Passos

### 5 Sobre o Galaxy Watch3

### 5 Leia-me primeiro

### 10 Visão geral do relógio

10 Desembale

11 Galaxy Watch3

14 Carregador sem fio

### 15 Bateria

15 Carregar a bateria

17 Carregar a bateria usando o Wireless PowerShare

19 Modo Economia de energia

### 19 Usar o Galaxy Watch3

19 Colocar o Galaxy Watch3

20 Dicas e precauções da pulseira

20 Conectar ou substituir a pulseira

23 Usar o Galaxy Watch3 corretamente

### 25 Ligar ou desligar o Galaxy Watch3

26 Instalar o aplicativo Galaxy Wearable

26 Conectar o Galaxy Watch3 com um aparelho móvel via Bluetooth

28 Conexão remota

### 28 Usar o Galaxy Watch3 sem um aparelho móvel

### 29 Controlar a tela

29 Coroa

31 Touchscreen

33 Estrutura da tela

33 Ativar e desativar a tela

34 Alternar a tela

36 Tela de bloqueio

### 37 Relógio

37 Tela do relógio

37 Alterar o visor do relógio

38 Ativar a função Relógio sempre ligado

38 Modo Só relógio

### 39 Notificações

39 Painel de notificações

39 Visualizar notificações

40 Selecionar aplicativos para receber notificações

### 41 Painel rápido

### 47 Inserir texto

47 Introdução

48 Usar a entrada de voz

48 Usar emoticons ou stickers

49 Usar um modo de escrita à mão ou o teclado

50 Alterar o modo de entrada

## Aplicativos e funções

### 51 Mensagens

### 53 Chamadas

- 53 Introdução
- 53 Recebimento de chamadas
- 54 Efetuar chamadas
- 54 Opções durante chamadas

### 55 Contatos

### 56 Samsung Pay

### 58 Samsung Health

- 58 Introdução
- 58 Atividade diária
- 60 Passos
- 61 Exercícios
- 68 Calorias
- 68 Sono
- 70 Frequência cardíaca
- 72 Estresse
- 73 Food
- 74 Gerenciamento de peso
- 75 Água
- 75 Cafeína
- 76 Together
- 77 Saúde feminina
- 78 Configurações

### 78 GPS

### 79 Música

- 79 Introdução
- 79 Importar música
- 80 Reproduzir música em seu Galaxy Watch3

- 80 Reproduzir música em seu aparelho móvel
- 80 Reproduzir música sem conectar com um aparelho móvel

### 81 Reminder

### 82 Calendário

### 83 Bixby

- 83 Introdução
- 83 Iniciar a Bixby

### 84 Clima

### 84 Alarme

### 85 Relógio mundial

### 86 Temporizador

### 86 Cronômetro

### 87 Galeria

- 87 Importar e exportar imagens
- 88 Visualizar imagens
- 88 Excluir imagens

### 89 Encontrar Meu dispositivo

### 89 Encontrar Meu relógio

### 90 Enviar uma mensagem SOS

- 90 Introdução
- 90 Registrar os contatos de emergência
- 91 Solicitar um pedido de ajuda
- 92 Solicitar um pedido de ajuda quando se machucar devido a uma queda

### 93 Controle de slides PPT

- 93 Introdução
- 93 Conectar o Galaxy Watch3 com um aparelho via Bluetooth
- 94 Definir as funções de alarme

## **95 Gravador de voz**

- 95 Introdução
- 95 Fazer gravações de voz
- 96 Alterar o modo de gravação

## **96 Galaxy Store**

## **97 Configurações**

- 97 Introdução
- 97 Visores do relógio
- 97 Apps
- 99 Som e vibração
- 100 Visor
- 100 Avançado
- 101 Conexões
- 105 Geral
- 107 Acessibilidade
- 107 Segurança e privacidade
- 108 Localização
- 108 Conta e backup ou Conta
- 109 Bateria
- 110 Sobre o relógio
- 110 Conectar com um novo aparelho móvel
- 110 Conectar ao telefone

- 115 Som e vibração

- 116 Visor

- 116 Avançado

- 118 Adicionar conteúdos ao relógio

- 119 SOS

- 119 Encontrar Meu relógio

- 119 Redes móveis

- 120 Geral

- 120 Acessibilidade

- 120 Samsung Pay

- 120 Bixby

- 121 Contas e backup

- 123 Configurações de sincronização do aparelho móvel

- 123 Atualização de software do Relógio

- 123 Dicas e manual de usuário

- 124 Sobre o relógio

## **125 Visores do relógio**

## **125 Descobrir**

## **Introdução**

## **126 Solução de problemas**

## **Aplicativo Galaxy Wearable**

### **111 Introdução**

### **113 Início**

- 113 Introdução
- 113 Notificações
- 114 Aplicativos
- 115 Widgets

# Primeiros Passos

## Sobre o Galaxy Watch3



O Galaxy Watch3 é um smartwatch que pode analisar o seu padrão de exercício, gerenciar sua saúde e permitir que você use uma variedade de aplicativos de forma prática para fazer chamadas e reproduzir música. Você pode percorrer facilmente várias funções ao deslizar a coroa ou simplesmente tocar na tela e também alterar o visor do relógio para combinar com suas preferências.



Conecte seu Galaxy Watch3 ao seu aparelho móvel para aumentar a sua experiência ou use o Galaxy Watch3 sozinho sem conectá-lo ao aparelho móvel.

## Leia-me primeiro

Por favor, leia este manual antes de utilizar seu relógio de forma a garantir um uso seguro e adequado.

- As descrições nesse manual são baseadas nas configurações padrões do relógio.
- Alguns conteúdos podem estar diferentes em seu relógio dependendo da região, provedor de serviços ou software do relógio.
- Conteúdos (de alta qualidade) que requerem altos usos de CPU e memória RAM irão afetar a performance geral do relógio. Aplicativos relacionados ao conteúdo podem não funcionar adequadamente dependendo das especificações do relógio e do ambiente em que é utilizado.
- A Samsung não é responsável por problemas no funcionamento causados por aplicativos de qualquer outro fabricante diferente da Samsung.
- A Samsung não é responsável por danos ou incompatibilidades causados por edição do usuário das configurações ou alterações no sistema operacional. Tentar personalizar o sistema operacional pode fazer com que seu Galaxy Watch3 ou aplicativos não funcionem de forma adequada.
- Softwares, fontes de som, papéis de parede, imagens e outras mídias fornecidas com este Galaxy Watch3 estão licenciadas para uso limitado. A extração e utilização destes materiais para comercialização ou outros propósitos são infrações à lei dos direitos autorais. Os usuários são inteiramente responsáveis pelo uso ilegal de mídia.

- Podem existir cobranças adicionais de acesso referentes à transmissão de dados, tais como mensagens, transferências e downloads, sincronização automática ou utilização de serviços de localização dependendo do seu plano de dados. Para grandes transferências de dados, é recomendável utilizar a função Wi-Fi.(SM-R845F e SM-R855F)
- Aplicativos padrão que vão instalados no Galaxy Watch3 estão sujeitos a atualizações e podem deixar de ser compatíveis sem aviso prévio. Se você tiver dúvidas sobre um aplicativo fornecido com o Galaxy Watch3, contate a Central de Atendimento Samsung. Para aplicativos instalados pelo usuário, contate as operadoras de serviço.
- Alterar o sistema operacional do Galaxy Watch3 ou instalar softwares de fontes não oficiais pode resultar em mau funcionamento do Galaxy Watch3, corrupção ou perda de dados. Essas ações são violações do seu contrato de licença Samsung e anulará sua garantia.
- Algumas funções podem não funcionar conforme descritas neste manual, dependendo do fabricante e modelo do aparelho móvel conectado ao Galaxy Watch3.
- Você pode ver a tela claramente, mesmo sob luz solar direta, ajustando automaticamente a faixa de contraste com base no ambiente ao redor. Devido a natureza do Galaxy Watch3, a exposição de gráficos por longos períodos pode resultar em imagens persistentes (desvanecendo na tela) ou efeito duplicado.
  - Recomenda-se não usar gráficos fixos em parte ou em todo o touchscreen por longos períodos e desligar o touchscreen quando o Galaxy Watch3 não estiver sendo utilizado.
  - Você pode definir o touchscreen para desativar automaticamente quando não estiver em uso. Toque em  (**Config.**) na Tela de aplicativos do Galaxy Watch3, toque em **Visor** → **Tempo lim. da tela** e selecione o período que deseja que o relógio aguarde antes de desativar o touchscreen.
  - Para definir a tela para ajustar automaticamente seu brilho baseado nos ambientes, toque em  (**Config.**) na Tela de aplicativos do Galaxy Watch3, toque em **Visor** → **Brilho baixo automático**, e depois toque na opção **Desligado** para ativar.
- Dependendo do país ou do modelo, alguns dispositivos precisam receber a aprovação da Comissão Federal de Comunicações (FCC).

Se o seu relógio for aprovado pela FCC, você poderá visualizar a FCC ID do Galaxy Watch3. Para ver as informações, toque em  (**Config.**) na Tela de aplicativos do Galaxy Watch3, toque em **Sobre o relógio** → **Aparelho**.
- Dependendo do país, você poderá visualizar informações regulamentares no Galaxy Watch3. Para ver as informações, toque em  (**Config.**) na Tela de aplicativos do Galaxy Watch3, toque em **Sobre o relógio** → **Inform. legais**.

## Manter a resistência à água e poeira

Seu relógio é resistente à água e poeira. Siga essas dicas cuidadosamente para manter a resistência de seu relógio contra água e poeira. Não fazer isso pode resultar em danos ao seu relógio.

- Não exponha o relógio em **água com alta pressão**. Não aplique pressão aquática no relógio, por exemplo, ao mergulhar.
- Não use seu relógio enquanto mergulha, ou realizar qualquer esporte aquático em água com correnteza. Ele foi desenvolvido para uso regular em condições normais de natação como em piscinas ou em praias.
- Se o relógio ou suas mãos estiverem molhados, seque-os completamente antes de manuseá-lo.
- Se o relógio for exposto à água doce, seque-o completamente com um pano macio e limpo. Se o relógio for exposto a outros líquidos, como água salgada, água de piscina, água com sabão, óleo, perfume, protetor solar, sabonete líquido ou produtos químicos, como cosméticos, enxágue-o em água corrente e seque-o completamente com um pano limpo e macio. Não seguir estas instruções, o desempenho do relógio e sua aparência poderão ser afetados.
- Não desmonte seu relógio. As funções de resistência à água e poeira do relógio podem ser danificadas.
- Não exponha seu relógio a mudanças bruscas de temperatura do ar ou da água.
- Não seque seu relógio com aparelhos de secagem como um secador de cabelos.
- A função de resistência à água do relógio pode ser danificada na sauna.
- **Se o relógio foi imerso em água e o microfone ou alto-falante estiver molhado**, o som poderá não ser ouvido claramente durante uma ligação. Após limpar o relógio com um pano seco, seque-o completamente antes de utilizá-lo.
- O touchscreen e outras funções podem não funcionar adequadamente se o relógio for usado na água ou em outros líquidos.
- Seu relógio foi testado em ambiente controlado e certificado para ser resistente à água e à poeira em situações e condições específicas. (Atende os requisitos de resistência à água 50m conforme descrito na norma internacional ISO 22810:2010 e pode ser usado em água rasa. Atende os requisitos de resistência à poeira conforme descrito na norma IEC 60529 IP6X).

## Precauções para o superaquecimento

Se sentir desconforto enquanto estiver usando o relógio pare de usá-lo e remova-o de seu pulso.

Para evitar problemas, tais como mau funcionamento do relógio, desconforto na pele ou ferimentos, drenagem da bateria, um aviso aparecerá no relógio se ele atingir uma temperatura específica. Quando o aviso inicial aparecer, todas as funções do relógio serão desativadas até que ele esfrie a uma temperatura específica. Entretanto, a função chamada de emergência ficará disponível no modelo LTE.

Se a temperatura do relógio continuar a aumentar, aparecerá um segundo aviso. Neste momento, o relógio será desligado. Não use o relógio até ele esfriar a uma temperatura específica. Entretanto, ao usar o modo LTE, a função chamada de emergência que foi conectada anteriormente permanecerá ativa até que você termine, mesmo que o segundo aviso apareça.

## Limpeza e gerenciamento do Galaxy Watch3

Siga os pontos abaixo para garantir que seu Galaxy Watch3 funcione corretamente e mantenha sua aparência. Não fazer isso pode danificar o Galaxy Watch3 e causar a irritação da pele.



As pulseiras disponíveis podem variar dependendo da região ou do modelo. Certifique-se de limpar e conservar sua pulseira adequadamente.

- Desligue o Galaxy Watch3 e remova a pulseira antes de limpá-lo.
- Evite que o relógio seja exposto à poeira, suor, tinta, óleo e produtos químicos como cosméticos, spray antibacteriano, sabonete líquido, detergente e inseticidas. As peças exteriores e interiores do Galaxy Watch3 podem ser danificadas ou podem ter um desempenho fraco. Se o seu Galaxy Watch3 for exposto a qualquer uma das substâncias anteriormente mencionadas, utilize um pano macio e sem fiapos para limpá-lo.
- Não use sabão, agentes de limpeza, materiais abrasivos e ar comprimido ao limpar o seu Galaxy Watch3 e não use lavadoras de ondas ultrassônicas ou fontes de calor externas. Fazer isso poderá danificar o Galaxy Watch3. Irritação da pele pode ser causada por sabão, sabonetes líquidos, ou agentes de limpeza deixados no Galaxy Watch3.
- Ao remover protetor solar, loção ou óleo, use um detergente sem sabão, em seguida, enxágue e seque o seu Galaxy Watch3 completamente.



- A pulseira de couro não é resistente à água. Não nade nem tome banho enquanto usa a pulseira de couro.
- A pulseira de couro pode sujar com óleo ou cosméticos devido às características naturais do couro. Tome cuidado para não expôr a pulseira de couro a esses materiais.
- Evite expor a pulseira de couro do Galaxy Watch3 diretamente à luz do sol, à água e à ambientes quentes ou úmidos. Fazer isso pode alterar a cor e a forma da pulseira de couro. Se a pulseira de couro molhar, limpe-a imediatamente com um pano macio sem fiapos e seque-a em um local à sombra bem ventilado.
- Quando sua pulseira de couro sujar, limpe-a com um pano macio e sem fiapos. Se necessário, umedeça ligeiramente um pano na água.

## Tenha cuidado se for alérgico a quaisquer materiais no Galaxy Watch3

- A Samsung testou os materiais nocivos encontrados no Galaxy Watch3 através das autoridades de certificação interna e externa, incluindo o teste para todos os materiais que entram em contato com a pele, teste de toxicidade da pele e teste de vestimenta do Galaxy Watch3.
- O Galaxy Watch3 contém níquel. Tome as precauções necessárias se a sua pele é hipersensível ou se você é alérgico a quaisquer materiais encontrados no Galaxy Watch3.
  - **Níquel:** o Galaxy Watch3 contém uma pequena quantidade de níquel, que está abaixo do seu ponto de referência limitado pela norma REACH europeia. Você não será exposto ao níquel dentro do Galaxy Watch3 e o Galaxy Watch3 passou do teste certificado internacional. No entanto, se você é sensível ao níquel, tenha cuidado ao usar o Galaxy Watch3.
- Apenas os materiais observados os padrões da Comissão de segurança dos produtos dos EUA (CPSC), os regulamentos dos países europeus, e outras normas internacionais são usados para fabricar um Galaxy Watch3.

## Ícones de instrução



**Aviso:** situações que podem prejudicar você ou terceiros.



**Atenção:** situações que podem danificar seu telefone ou outro equipamento.



**Nota:** notas, dicas de uso ou informações adicionais.

## Visão geral do relógio

### Desembale

Consulte o Guia rápido para saber o conteúdo da embalagem



- Os itens fornecidos com o Galaxy Watch3 e todos os acessórios disponíveis podem ser diferentes dependendo do país ou operadora.
- Os itens fornecidos são desenvolvidos apenas para este Galaxy Watch3 e podem não ser compatíveis com outros aparelhos.
- A aparência e especificações estão sujeitas a alterações sem prévio aviso.
- Você pode comprar acessórios adicionais no site da Samsung. Certifique-se de que eles são compatíveis com seu Galaxy Watch3 antes de comprá-los.
- Alguns acessórios exceto o Galaxy Watch3, podem não possuir a mesma certificação à resistência para água e poeira.
- Use apenas acessórios recomendados pela Samsung. Utilizar acessórios não aprovados pode causar problemas de desempenho e mau funcionamento que não são cobertos pela garantia.
- A disponibilidade de todos os acessórios está sujeita a alterações dependendo, exclusivamente, das empresas fabricantes. Para mais informação sobre os acessórios disponíveis, consulte o site da Samsung.

## Galaxy Watch3

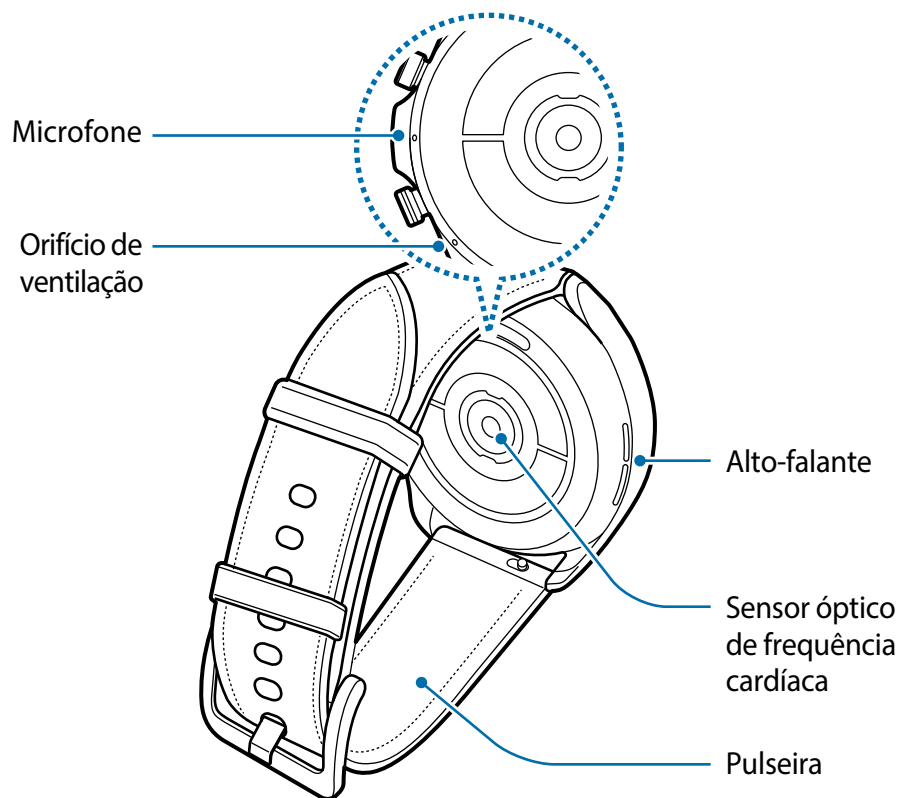
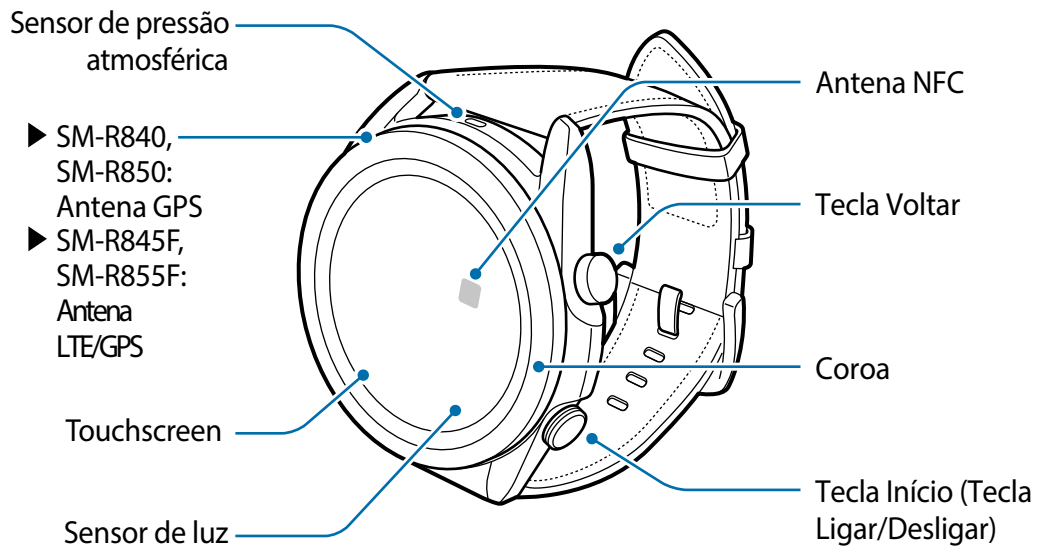



- Seu relógio contém ímãs que podem afetar dispositivos médicos como marca-passo, cardioversores ou desfibriladores implantáveis. Se estiver usando qualquer dispositivo médico, mantenha seu relógio a uma distância segura deles e consulte seu médico antes de usar este relógio.
- Mantenha uma distância segura entre o seu relógio e objetos que são afetados por ímãs. Objetos como cartões de crédito, cadernetas, cartões de acesso, cartões de embarque ou cartões de estacionamento podem ser danificados ou desabilitados pelos ímãs do relógio.



- Ao usar alto-falantes ao ouvir músicas ou durante as chamadas, não coloque o Galaxy Watch3 próximo aos ouvidos.
- Certifique-se de que a pulseira se mantenha limpa. Contato com elementos contaminantes, tais como poeira e tinta, pode causar manchas na pulseira que não possam ser completamente removidas.
- Não insira objetos afiados no sensor de pressão atmosférica, no orifício de ventilação, alto-falante ou no microfone. Os componentes internos do Galaxy Watch3 podem ser danificados juntamente com a função de resistência à água.
- Se usar o Galaxy Watch3 com seu vidro ou parte de acrílico quebrados pode haver risco de ferimentos. Use o relógio somente após o reparo em um Serviço Autorizado Samsung.



- Problemas de conectividade e consumo de bateria podem ocorrer nas seguintes situações:
  - Se você colar adesivos metálicos na área da antena da bateria do Galaxy Watch3
  - Se você cobrir a área da antena do Galaxy Watch3 com suas mãos ou com outros objetos enquanto utiliza certas funções como chamadas ou conexão de dados móveis
- Não cubra a área do sensor de luz com acessórios para a tela, como protetores de tela ou adesivos. Fazer isso pode causar mau funcionamento do sensor.
- Certifique-se de que o microfone do Galaxy Watch3 não está obstruído ao falar nele.
- O orifício de ventilação garante que os componentes internos e sensores do Galaxy Watch3 funcionem corretamente ao usar o Galaxy Watch3 em ambientes onde a pressão atmosférica sofre alterações.
- A pulseira de couro é feita de couro natural com processamento minimizado. Os padrões irregulares da pulseira, grãos de couro, poros, cicatrizes e a mudança natural da cor, incluindo manchas metacromáticas, que podem ocorrer durante o uso, são um fenômeno natural do couro e não de defeito do produto.
- As imagens neste manual são do Galaxy Watch3 na versão com pulseira de couro.

## Teclas

Tecla	Função
Início	<ul style="list-style-type: none"> <li>• Quando o Galaxy Watch3 estiver desligado, mantenha pressionada para ligá-lo.</li> <li>• Pressione para ativar a tela.</li> <li>• Mantenha pressionada para iniciar uma conversa com a Bixby.</li> <li>• Pressione duas vezes iniciar para ver os aplicativos usados recentemente ou abrir um aplicativo.</li> <li>• Pressione para abrir a Tela de aplicativos quando você estiver na Tela do relógio.</li> <li>• Pressione para abrir a Tela do relógio quando você estiver em qualquer outra tela.</li> </ul>
Voltar	<ul style="list-style-type: none"> <li>• Pressione para voltar para a tela anterior.</li> </ul>
Início + Voltar	<ul style="list-style-type: none"> <li>• Pressione simultaneamente para capturar uma tela.</li> <li>• Mantenha pressionadas por mais de 7 segundos para reiniciar o Galaxy Watch3.</li> </ul>

### Configurar a Tecla Início

Selecione um aplicativo ou função a ser iniciada pressionando a Tecla Início duas vezes ou mantendo pressionada.

Na Tela de aplicativos, toque em  (**Config.**) → **Avançado** → **Tecla Início** → **Press. duas vezes** ou **Manter pressionado** e selecione a opção desejada.

### Carregador sem fio

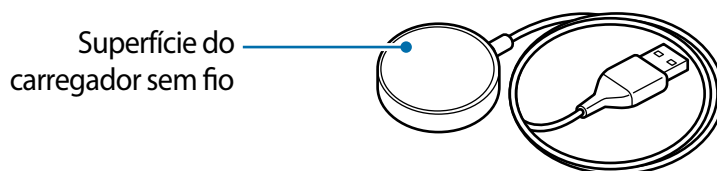

Não exponha o carregador sem fio à água pois não possui a mesma certificação de resistência à água e poeira que o seu Galaxy Watch3.

## Bateria

### Carregar a bateria

Carregue a bateria antes de utilizá-lo pela primeira vez ou quando o relógio estiver sem uso por um longo período de tempo.



Use somente baterias, carregadores e cabos especificamente desenvolvidos para o seu Galaxy Watch3 e aprovados pela Samsung. Baterias, carregadores e cabos incompatíveis podem causar sérios ferimentos ou danos ao seu Galaxy Watch3.



- Conectar o carregador incorretamente pode causar sérios danos ao relógio. Quaisquer danos causados por uso incorreto não terão cobertura da garantia.

- Use somente carregadores sem fio fornecidos com o relógio. O Galaxy Watch3 pode não carregar corretamente com carregador sem fio de terceiros.



- Para economizar energia, retire o carregador quando não estiver em uso. O carregador não possui um botão de liga/desliga, então você deve retirar da tomada para evitar desperdício de energia. O carregador deve permanecer na tomada e facilmente acessível enquanto carrega.
- O Galaxy Watch3 possui uma bobina de carregamento sem fio embutida. Você poderá carregar a bateria usando uma base carregadora sem fio. A base carregadora sem fio é vendida separadamente. Para mais informações sobre os carregadores sem fio disponíveis, consulte o site da Samsung.

1 Conecte o carregador sem fio no carregador e o carregador em uma tomada.

2 Coloque o Galaxy Watch3 no carregador sem fio alinhando o centro da parte traseira de seu Galaxy Watch3 com o centro do carregador sem fio.

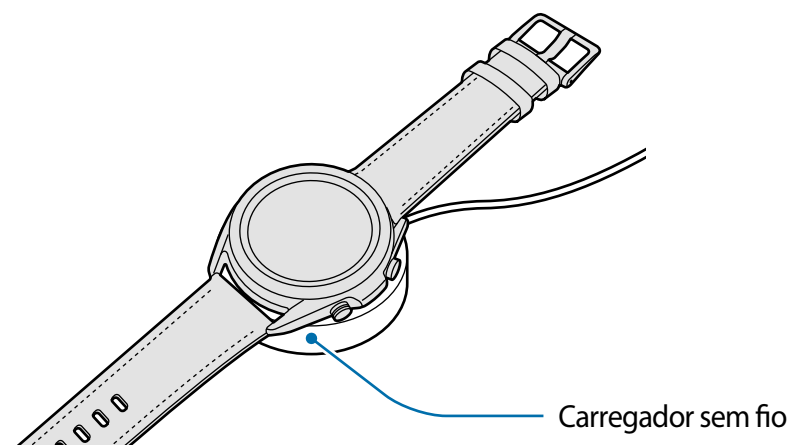

- 3 Desconecte o Galaxy Watch3 do carregador sem fio depois que ele estiver completamente carregado. Em seguida, desconecte o carregador sem fio do carregador e depois desconecte o carregador da tomada.

## Verificar o status do carregamento

Verifique o status do carregamento no Galaxy Watch3 que está no carregador sem fio. O tempo estimado até o Galaxy Watch3 carregar completamente aparecerá ao tocar na tela duas vezes.

Durante o carregamento da bateria quando o Galaxy Watch3 estiver desligado, pressione qualquer tecla para verificar o status do carregamento na tela.

## Dicas e precauções do carregamento da bateria

- Se houver obstruções entre o Galaxy Watch3 e o carregador sem fio, o Galaxy Watch3 poderá não carregar adequadamente. Evite que o Galaxy Watch3 e o carregador sem fio entrem em contato com suor, líquidos ou poeira.
- Quando o nível da bateria estiver baixo, o ícone da bateria aparecerá vazio.
- Se a bateria estiver completamente descarregada, o Galaxy Watch3 não poderá ser ligado imediatamente quando o carregador for conectado. Permita que a bateria carregue por alguns minutos antes de tentar ligar o Galaxy Watch3.
- Se você usar vários aplicativos ao mesmo tempo, aplicativos de rede ou aplicativos que precisem de conexão com outro aparelho, a bateria será descarregada rapidamente. Para evitar de esgotar a bateria durante uma transferência de dados, use sempre esses aplicativos após carregar completamente a bateria.
- Usar uma fonte de energia diferente do carregador, como um computador, pode resultar em lentidão ao carregar a bateria devido à corrente elétrica baixa.
- Se o Galaxy Watch3 estiver sendo carregado com outros aparelhos através de um multi-carregador, o carregamento poderá demorar.
- O Galaxy Watch3 pode ser utilizado enquanto carrega, porém pode levar mais tempo para carregar a bateria completamente.
- Se o Galaxy Watch3 receber uma fonte de alimentação instável enquanto carrega, o touchscreen pode não funcionar. Se isso acontecer, desconecte o Galaxy Watch3 do carregador sem fio.
- O Galaxy Watch3 pode aquecer enquanto carrega. Isto é normal e não deve afetar a vida útil ou desempenho do Galaxy Watch3. Se a bateria aquecer mais do que o normal, para a sua segurança, o carregador pode parar de funcionar. Se isto ocorrer, continue o carregamento do Galaxy Watch3 após o seu resfriamento removendo-o do carregador sem fio.



- Se você carregar o Galaxy Watch3 com o conector multifuncional molhado, o Galaxy Watch3 pode ser danificado. Seque o carregador sem fio completamente antes de carregar o Galaxy Watch3.
- Se o seu Galaxy Watch3 não carregar adequadamente, leve o Galaxy Watch3 para um Serviço Autorizado Samsung.
- Evite usar cabos de carregadores entortados ou danificados. Se o carregador sem fio estiver danificado, pare de utilizá-lo.

## Carregar a bateria usando o Wireless PowerShare

Você pode carregar seu Galaxy Watch3 com a bateria do aparelho que funciona como um carregador sem fio. Você ainda pode carregar seu Galaxy Watch3 mesmo enquanto está carregando, o aparelho que funciona como uma base carregadora sem fio. Dependendo dos tipos de acessórios ou capa que está sendo usada, a função Wireless PowerShare pode não operar corretamente. É recomendado remover qualquer cobertura que esteja sendo usada no aparelho que funciona como uma base carregadora antes de usar esta função.



Não use fones de ouvido Bluetooth enquanto carrega outro aparelho. Fazer isso pode afetar dispositivos próximos.

- 1 Ative a função Wireless PowerShare no aparelho que funciona como um carregador sem fio e posicione a parte central do Galaxy Watch3 na parte traseira do aparelho que funciona como um carregador sem fio.



- A posição da bobina de carregamento sem fio pode variar dependendo do modelo do aparelho. Ajuste o aparelho ou o Galaxy Watch3 para que eles se conectem adequadamente.
- Algumas funções que operam durante o uso do Galaxy Watch3 não estão disponíveis durante o carregamento compartilhado.

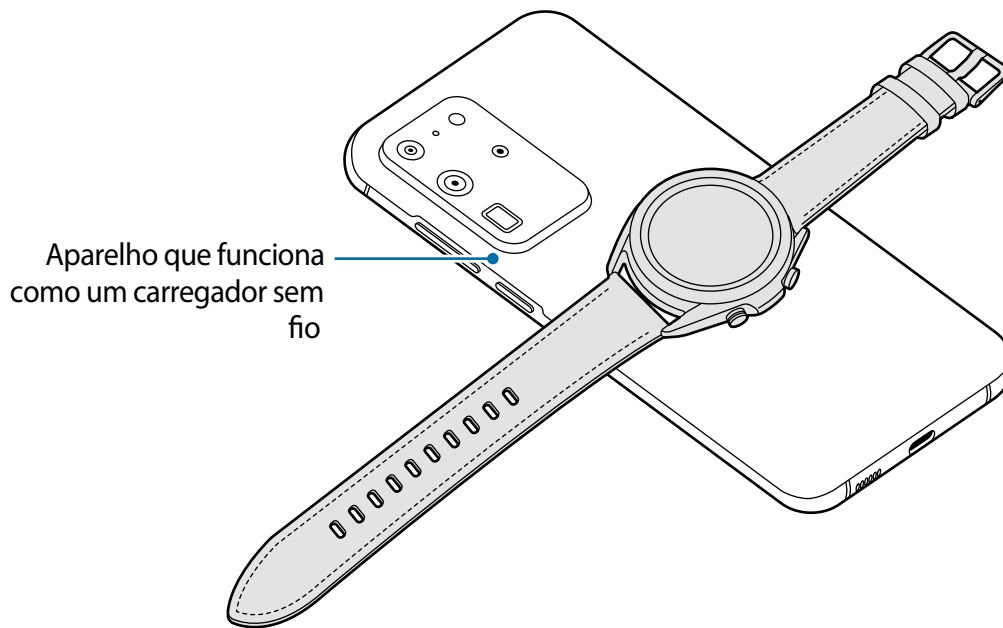

## 2 Desconecte o Galaxy Watch3 do aparelho que funciona como um carregador sem fio.





- Para carregar adequadamente não mova nem use tanto o aparelho que atua como uma base carregadora sem fio ou o Galaxy Watch3 durante o carregamento.
- O carregamento do seu Galaxy Watch3 pode ser menor que a quantidade compartilhada nele pelo aparelho que está atuando como um carregador sem fio.
- Ao carregar o Galaxy Watch3 enquanto carrega o aparelho que atua como uma base carregadora sem fio, a velocidade do carregamento pode diminuir ou o Galaxy Watch3 pode não carregar corretamente, dependendo do tipo de carregador.
- A velocidade do carregamento pode variar dependendo da condição do aparelho que funciona como carregador sem fio ou dos arredores.
- Se a energia restante da bateria do aparelho reduzir para um determinado nível, o compartilhamento de energia será interrompido.
- Para saber mais sobre os dispositivos disponíveis que funcionam como carregadores sem fio, consulte o site da Samsung.

## Modo Economia de energia

Ative o Modo economia de energia para estender o tempo de uso da bateria.

- Desative as funções rede móvel e Wi-Fi .
- Limita todas as funções exceto para funções de chamada, mensagem e notificações.
- Limita o desempenho do processador do Galaxy Watch3.

Na Tela de aplicativos, toque em  (Config.) → **Bateria** → **Modo de energia** → **Economia de energia** → .

Para desativar este modo, toque em **Desligar** na parte inferior da tela do modo de economia de energia e toque em .

## Usar o Galaxy Watch3

### Colocar o Galaxy Watch3

Abra o fecho e coloque o Galaxy Watch3 ao redor do seu pulso. Ajuste a pulseira em seu pulso, feche com o pino e depois pressione o fecho para travar. Se a pulseira estiver muito apertada em seu pulso, use no próximo buraco.



Não entorte a pulseira excessivamente. Fazer isso poderá danificar o Galaxy Watch3.



- Para medir sua frequência cardíaca de um modo mais preciso com o Galaxy Watch3, vista o Galaxy Watch3 firmemente em seu antebraço logo acima do pulso.
- Quando certos materiais entram em contato com a parte traseira do Galaxy Watch3, seu Galaxy Watch3 pode reconhecer que você está usando-o em seu pulso.
- Se o sensor do Galaxy Watch3 e o pulso não entrarem em contato por mais de 10 minutos, seu Galaxy Watch3 pode reconhecer que você não está usando-o em seu pulso.

## Dicas e precauções da pulseira

- Ao usar o Galaxy Watch3 por um longo tempo ou fazer um exercício de alta intensidade com ele, irritação de pele pode ocorrer devido à fricção e pressão. Se estiver usando seu Galaxy Watch3 por um longo tempo, remova o Galaxy Watch3 de seu pulso e não utilize o Galaxy Watch3 por algumas horas.
- Irritação da pele pode ocorrer devido a uma alergia, fatores ambientais, outros fatores, ou quando sua pele é exposta ao sabão ou suor por longos períodos. Neste caso, pare de usar o seu Galaxy Watch3 e aguarde 2 ou 3 dias para que diminua os sintomas. Se os sintomas persistirem ou piorarem, contate imediatamente o seu médico.
- Certifique-se de que a sua pele está seca antes de usar o Galaxy Watch3. Se usar o Galaxy Watch3 molhado por um longo período, sua pele pode ser afetada.
- Se usar o seu Galaxy Watch3 na água, remova materiais estranhos de sua pele e o Galaxy Watch3 e seque-os completamente para evitar a irritação da pele.
- Não utilize quaisquer acessórios, exceto o Galaxy Watch3 na água.

## Conectar ou substituir a pulseira

Conecte a pulseira antes de usar seu Galaxy Watch3. Você pode desconectar a pulseira do Galaxy Watch3 para substituí-la por uma nova.



- As pulseiras disponíveis podem variar dependendo da região ou do modelo.
- O tamanho da pulseira fornecida pode variar dependendo do seu modelo. Use as pulseiras adequadas que se ajustem ao tamanho de cada modelo.

## Conectar a pulseira

- 1 Insira uma extremidade do pino da pulseira no corpo do Galaxy Watch3.

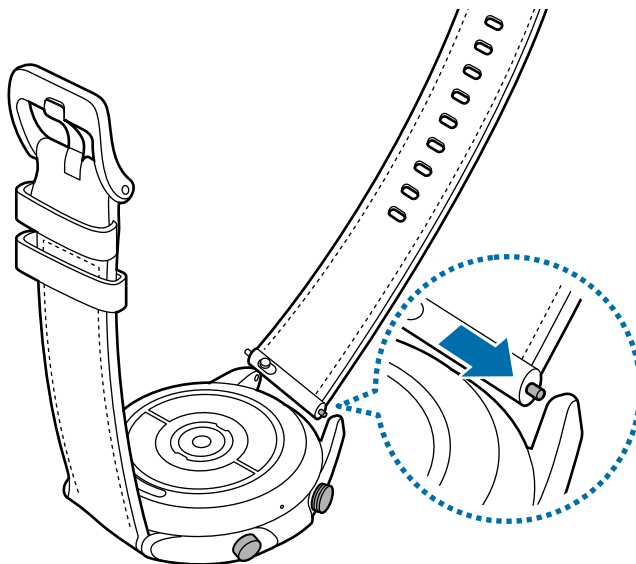

- 2 Deslize o pino da pulseira para dentro e conecte a pulseira.

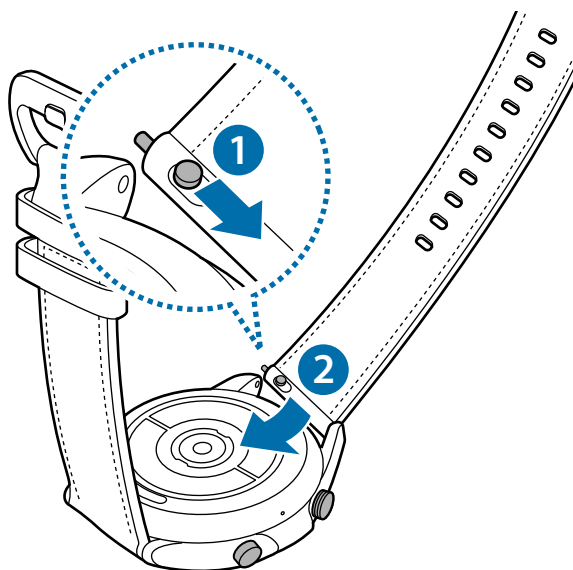

## Substituir a pulseira

- 1 Deslize o pino da pulseira para dentro.

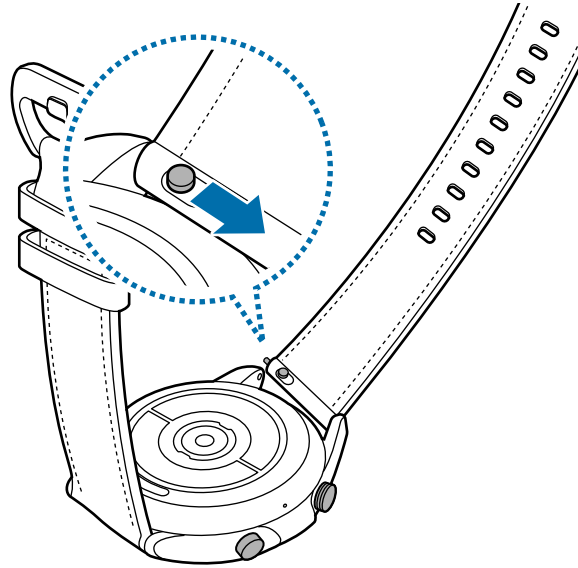

- 2 Puxe a pulseira para fora do corpo do Galaxy Watch3.

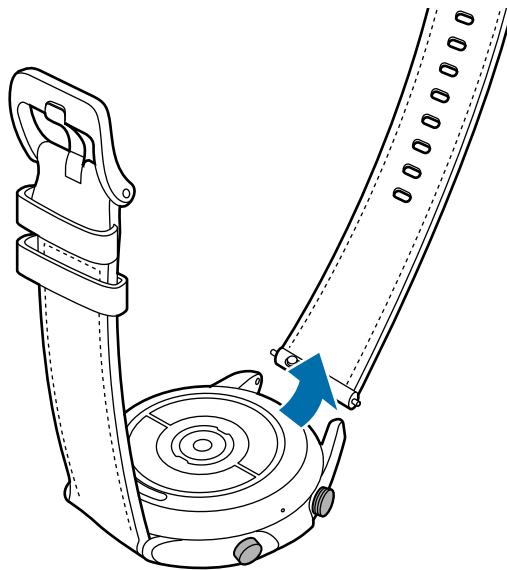

- 3 Conecte a nova pulseira em seu Galaxy Watch3.

## Usar o Galaxy Watch3 corretamente

- Ao ativar a função de medição automática da frequência cardíaca ou começar a usar as funções de exercício, o Galaxy Watch3 monitorará sua frequência cardíaca automaticamente. Ao medir a sua frequência cardíaca, vista o Galaxy Watch3 confortavelmente em seu pulso conforme ilustrado na imagem abaixo.

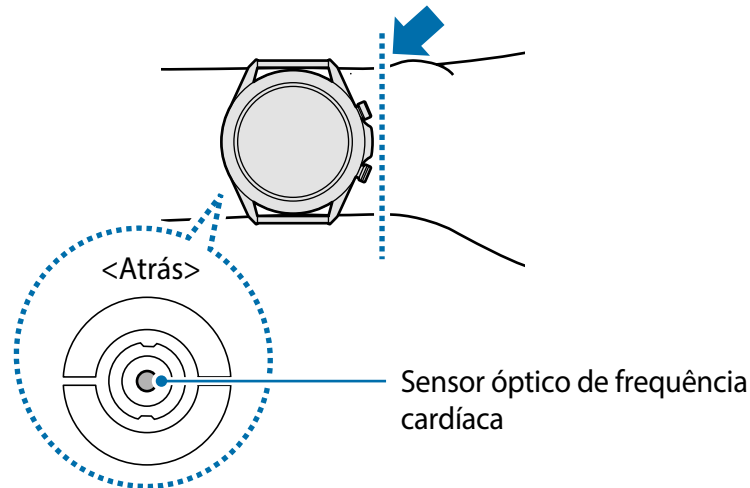

- Se você usar muito apertado o Galaxy Watch3, pode ocorrer irritação na pele e se você deixar muito frouxo, pode ocorrer atrito com a pele.
-  • Não olhe diretamente para as luzes do sensor óptico de frequência cardíaca. Fazer isso pode prejudicar sua visão. Não olhe diretamente para as luzes do sensor de frequência cardíaca.
- Se o Galaxy Watch3 se apresentar quente ao tocar, remova-o até que ele se resfrie. A exposição da pele na superfície quente do Galaxy Watch3 por um longo período pode causar queimaduras na pele.



- A precisão do sensor óptico de frequência cardíaca pode diminuir dependendo das condições de medição e dos seus arredores.
- Use a função FC somente para medir sua frequência cardíaca.
- Ambientes com baixas temperaturas podem afetar a sua medição. Durante o inverno ou climas frios, mantenha-se aquecido ao verificar sua frequência cardíaca.
- Fumar ou consumir álcool antes de fazer medições pode fazer com que sua frequência cardíaca seja diferente da sua frequência cardíaca normal.
- Não fale, boceje ou respire profundamente enquanto mede sua frequência cardíaca. Fazer isso pode causar imprecisão ao medir sua frequência cardíaca.
- O sinal pode ser afetado pelo brilho da pele, fluxo sanguíneo sob a pele e limpeza da área do sensor. Além disso, se a sua frequência cardíaca for extremamente alta ou baixa, as medições podem ser imprecisas.
- Usuários com pulsos finos podem receber leituras imprecisas da frequência cardíaca quando o dispositivo estiver frouxo, fazendo com que a luz reflita desigualmente. Se a medição da frequência cardíaca não estiver funcionando adequadamente, ajuste a posição do sensor óptico de frequência cardíaca para a direita, esquerda, para cima e para baixo em seu pulso ou vire o relógio para que o sensor de frequência cardíaca se ajuste firmemente contra a parte interna de seu pulso.

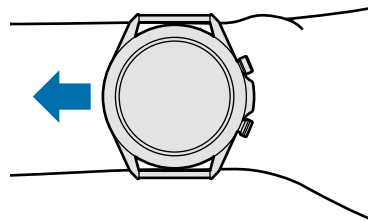

- Se o sensor óptico de frequência cardíaca estiver sujo, limpe o sensor e tente novamente. Obstruções entre a pulseira do relógio e seu pulso, como sujeiras ou outros objetos podem impedir que a luz reflita igualmente. Certifique-se de remover tais obstruções antes do uso.
- Para medir sua frequência cardíaca com mais precisão com o Galaxy Watch3, use a pulseira Ridge sport. Pulseira Ridge sport é vendida separadamente.



## Ligar ou desligar o Galaxy Watch3



Siga todos os avisos e instruções recomendadas pelo pessoal autorizado em áreas onde dispositivos sem fio são proibidos, tais como aviões e hospitais.

### Ligar o Galaxy Watch3

Mantenha pressionada a Tecla Início por alguns segundos para ligar o Galaxy Watch3.

Ao ligar o Galaxy Watch3 pela primeira vez ou restaurá-lo, instruções na tela irão aparecer para baixar e instalar o aplicativo Galaxy Wearable em seu aparelho móvel.

### Desligar o Galaxy Watch3

- 1 Para desligar o Galaxy Watch3, mantenha pressionadas as teclas Início e Voltar simultaneamente. Como alternativa, abra o painel rápido ao arrastar para baixo o topo da tela e toque em

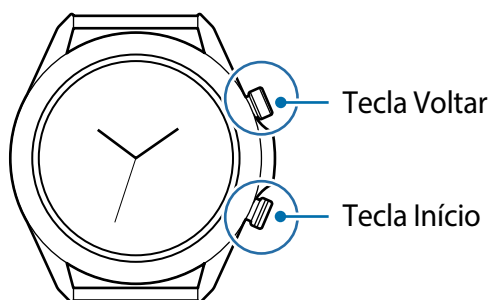

- 2 Toque em **Desligar**.



Você pode definir seu Galaxy Watch3 para desligar ao manter pressionada a Tecla Início. Na Tela de aplicativos, toque em (**Config.**) → **Avançado** → **Tecla Início** → **Manter pressionado** e toque em **Menu desligar**.

### Forçar reinício

Se o seu Galaxy Watch3 estiver travado e não responder, mantenha pressionada as teclas Início e Voltar simultaneamente por mais de 7 segundos para reiniciar.

## Conectar o Galaxy Watch3 com um smartphone

### Instalar o aplicativo Galaxy Wearable

Você pode usar várias outras funções após conectar seu Galaxy Watch3 com um smartphone. Para conectar o Galaxy Watch3, instale o aplicativo Galaxy Wearable no aparelho móvel.

Dependendo de seu aparelho, você poderá baixar o aplicativo Galaxy Wearable nos seguintes locais:

- Aparelhos Android Samsung: **Galaxy Store, Play Store**
- Outros dispositivos Android: **Play Store**



- Você não pode instalar o Galaxy Wearable em aparelhos que não suportem a sincronização com o Galaxy Watch3. Certifique-se de que seu aparelho móvel é compatível com o Galaxy Watch3.
- Ao usar um smartphone de sistema iOS, inicie o aplicativo **App Store** no iPhone 5 ou superior ou um aparelho que seja compatível com iOS 9 ou superior e instale o aplicativo Galaxy Wearable para conectar com seu Galaxy Watch3. Algumas funções podem não estar disponíveis.

### Conectar o Galaxy Watch3 com um aparelho móvel via Bluetooth

**1** Ligue o Galaxy Watch3 e deslize de baixo para cima na tela.  
Uma tela aparecerá sobre o download e a instalação do aplicativo Galaxy Wearable.

**2** Toque em  para selecionar o idioma e siga as instruções na tela .



A configuração inicial pode variar dependendo do seu país.

**3** Inicie o aplicativo **Galaxy Wearable** em seu aparelho móvel.  
Se necessário, atualize o aplicativo Galaxy Wearable para a versão mais recente.

**4** Toque em **Começar**.

## 5 Selecione seu relógio na tela.

Se não conseguir encontrar seu aparelho, toque em **O meu não está aqui**.

## 6 Siga as instruções na tela para completar a conexão.

Ao completar a conexão, um tutorial irá aparecer na tela do Galaxy Watch3. Siga as instruções na tela para aprender os controles básicos do Galaxy Watch3.



- Os métodos de conexão podem variar dependendo do seu smartphone ou versão de software.
- O Galaxy Watch3 é menor que aparelhos móveis normais então a qualidade da rede é menor, especialmente em áreas com sinal fraco ou má recepção. Ao usar seu Galaxy Watch3 sem conectar com um aparelho móvel ou quando uma conexão Bluetooth estiver indisponível, sua rede móvel ou a conexão da internet pode ser ruim ou se desconectar.
- Ao conectar seu Galaxy Watch3 com um aparelho móvel pela primeira vez após restaurá-lo, a bateria do Galaxy Watch3 pode esgotar mais rápido enquanto sincroniza dados, como contatos.
- Os smartphones compatíveis e funções podem variar dependendo do seu país, provedor de serviços ou fabricante.

## Conectar o Galaxy Watch3 com um smartphone

Ao conectar o Galaxy Watch3 com um novo smartphone, o Galaxy Watch3 restaurará todos os dados, exceto arquivos de mídia e configurações. Quando um pedido aparecer antes de conectar seu Galaxy Watch3 com um novo aparelho móvel, toque em **Fazer backup de dados** para fazer o backup dos dados armazenados com segurança.

### 1 Na Tela de aplicativos, toque em (Config.) → **Conectar ao novo telefone** → **Continuar**.

A conexão entre o seu Galaxy Watch3 e o seu aparelho móvel encerrará. Após uma restauração rápida, ele entrará automaticamente no modo de pareamento Bluetooth.

### 2 Em seu smartphone, inicie o aplicativo **Galaxy Wearable** para conectá-lo ao seu Galaxy Watch3.



Se o smartphone ao qual pretende conectar já estiver conectado com outro relógio, inicie o aplicativo **Galaxy Wearable** em seu smartphone e toque em  → **Adicionar novo aparelho** para conectar com um novo aparelho.

## Conexão remota

Seu Galaxy Watch3 e aparelho móvel estão agora conectados via Bluetooth. Quando uma conexão Bluetooth estiver indisponível, você pode conectar remotamente o Galaxy Watch3 em seu aparelho móvel usando sua Samsung account através de uma rede móvel ou de uma rede Wi-Fi. Isso permite que você continue recebendo notificações de seu aparelho móvel.



Se esta função não estiver ativada, inicie o aplicativo **Galaxy Wearable** em seu aparelho móvel, toque em **Início** → **Contas e backup** e depois deslize o seletor **Conexão remota** para ativar.

## Usar o Galaxy Watch3 sem um aparelho móvel

Você pode usar o Galaxy Watch3 sem conectá-lo com um aparelho móvel. Use seu Galaxy Watch3 de forma prática sem conectá-lo com um aparelho móvel enquanto pratica atividades ao ar livre como escaladas ou treinos. Você pode definir para usar o Galaxy Watch3 sem um aparelho móvel ao ligar o Galaxy Watch3 pela primeira vez ou restaurá-lo.



- Algumas funções não estarão disponíveis ao usar seu Galaxy Watch3 sem conectar com um aparelho móvel.
- Visite o site [www.samsung.com.br](http://www.samsung.com.br) para ver os avisos legais fornecidos ao configurar o modo Sem conexão com o telefone pela primeira vez.

Ligue o Galaxy Watch3, deslize de cima para baixo na tela e toque em  e depois selecione um idioma, em seguida toque em  percorra para baixo na tela e toque em **aqui** e siga as instruções na tela. Se você precisar restaurar os dados, acesse sua Samsung account e restaure os dados armazenados em sua conta Samsung, como seus aplicativos ou configurações.

## Controlar a tela

### Coroa

Seu Galaxy Watch3 possui uma coroa. Gire a coroa no sentido horário e anti-horário para controlar facilmente as várias funções do Galaxy Watch3.



- Certifique-se que a área da coroa esteja livre de materiais estranhos como poeira ou areia.
- Não use a coroa próximo a campos magnéticos pois eles podem interferir nos ímãs internos e causar mau funcionamento.



Se a coroa não estiver funcionando, leve para um Serviço Autorizado Samsung sem desmontar o Galaxy Watch3.

### Percorrer pelas telas

Gire a coroa para visualizar outras telas. Na Tela do relógio, gire a coroa no sentido anti-horário para visualizar notificações.

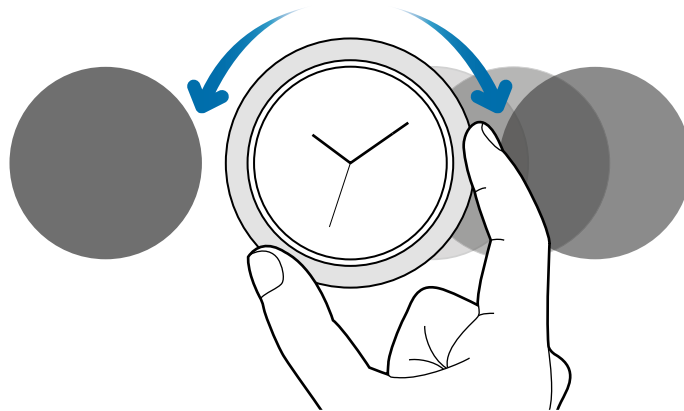

## Selecionar um item

Gire a coroa para mover de um item para o outro. Ao girar a coroa, o indicador de destaque se moverá na mesma direção e um item será destacado.

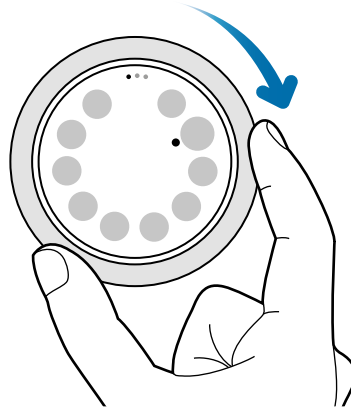

## Ajustar o brilho

Gire a coroa para ajustar o volume ou o brilho. Ao ajustar o brilho, gire a coroa no sentido horário para tornar a tela mais nítida.

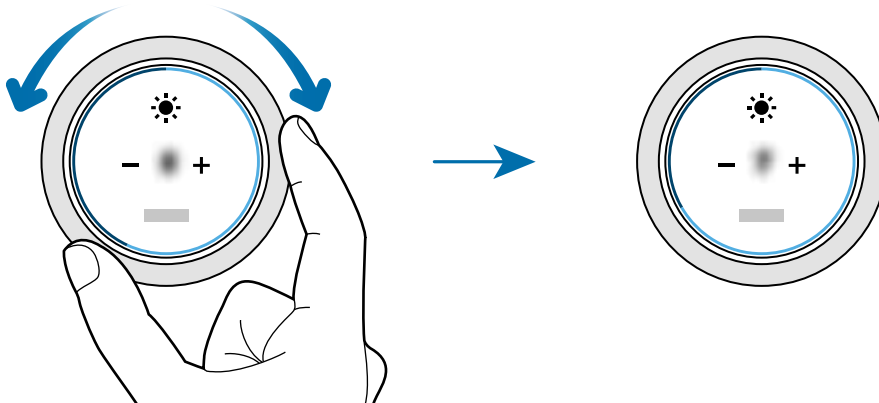

## Usar as funções de telefone ou alarme

Gire a coroa no sentido horário para receber uma chamada ou para parar um alarme. Gire a coroa no sentido anti-horário para rejeitar uma chamada ou para ativar a função soneca para um alarme.

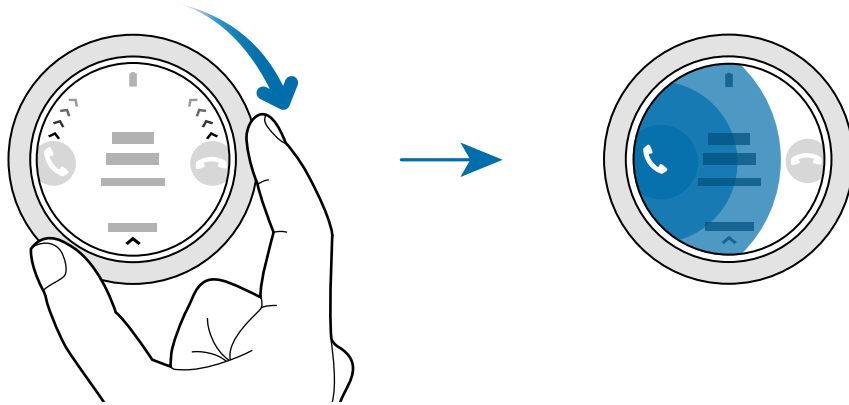

## Touchscreen



- Não permita que a tela entre em contato com outros dispositivos elétricos. Descargas eletrostáticas podem causar mau funcionamento da tela.
- Para evitar danos ao touchscreen, não toque com nada afiado nem aplique pressão excessiva com seus dedos.
- Recomenda-se não usar gráficos fixos em parte ou em todo o touchscreen por longos períodos. Fazer isso pode resultar em imagens persistentes (desvanecendo na tela) ou efeito duplicado.



- O Galaxy Watch3 pode não reconhecer toques próximos das extremidades da tela que estão fora da área de reconhecimento de toque.
- Recomenda-se usar os dedos ao utilizar o touchscreen.
- O touchscreen pode não estar disponível quando o modo Bloqueio de água estiver ativado.

## Tocar

Para abrir um aplicativo, selecionar um item do menu ou pressionar uma tecla na tela, toque com um dedo.

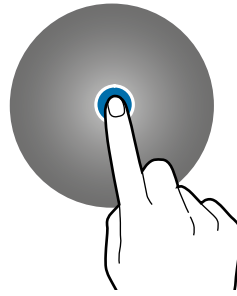

## Manter pressionado

Mantenha a tela pressionada por dois ou mais segundos para acessar o Modo de edição ou para visualizar as opções disponíveis.

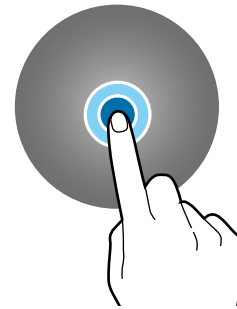

## Arrastar

Para mover um item, mantenha-o pressionado e arraste-o para a posição desejada.

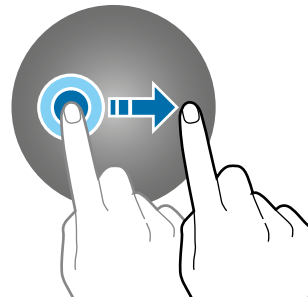

## Tocar duas vezes

Toque duas vezes em uma imagem para ampliar.

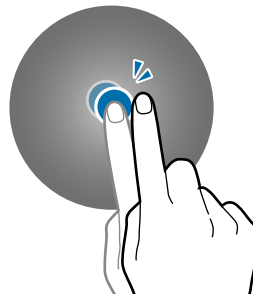

## Afastar e juntar

Afaste dois dedos em uma imagem para ampliar uma área.

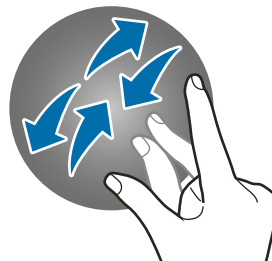

## Deslizar

Deslize para a esquerda ou direita para exibir a lista de painéis.

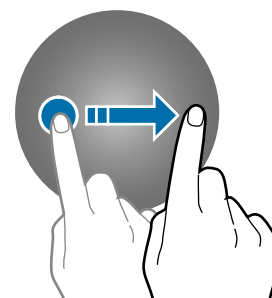



## Estrutura da tela

A Tela do relógio é o ponto inicial para acessar todas as telas principais do Galaxy Watch3. Você poderá ver os widgets ou abrir o painel de notificações ao girar a coroa.

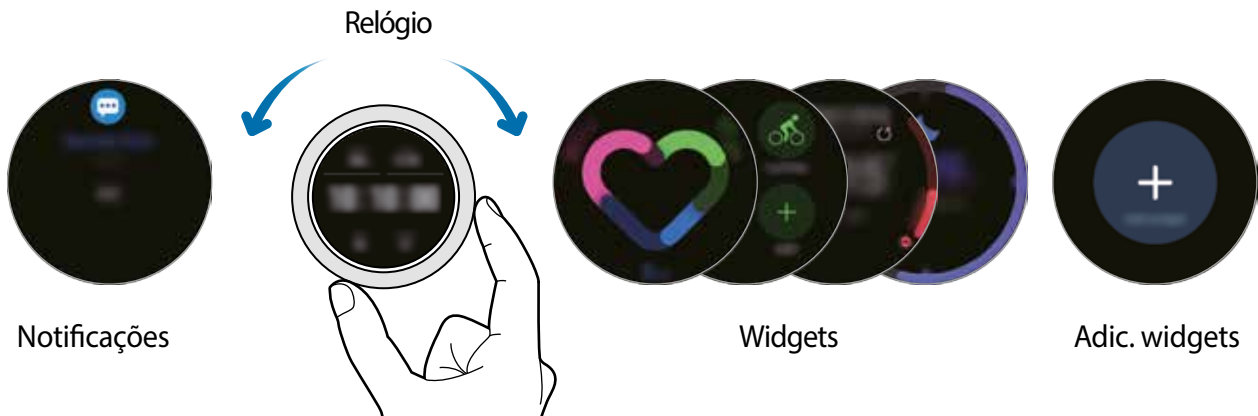

 Os widgets disponíveis, notificações e suas política de uso podem variar dependendo da versão do software.

## Usar widgets



Percorra para esquerda na tela e toque em **+** e selecione um widget. Você também pode alterar a ordem do widget ao manter pressionado um widget e arrastando-o para a posição desejada.

Para remover um widget, mantenha um widget pressionado e toque em .

## Ativar e desativar a tela

### Ativar a tela

Use os seguintes métodos para ligar a tela.

- Ativar a tela com as teclas: pressione a Tecla Início ou a Tecla Voltar.
- Ativar a tela com a coroa: gire a coroa. Se a tela não ativar girar a coroa, toque em  (**Config.**) na Tela de aplicativos, toque em **Avançado** → **Ativação da tela** → **Ativação da coroa** e toque na opção **Desligado** para ativar.
- Ativar a tela ao tocar a tela: toque na tela. Se a tela não ativar após tocá-la, toque em  (**Config.**) na Tela de aplicativos, toque em **Avançado** → **Ativação da tela** → **Ativação por toque** e toque na opção **Desligado** para ativar.

- Ativar a tela ao erguer o pulso: erga o pulso onde está Galaxy Watch3. Se a tela não ativar após erguer o pulso, toque em  (**Config.**) na Tela de aplicativos, toque em **Avançado** → **Ativação da tela** → **Gesto de ativação** e toque na opção **Desligado** para ativar.

## Desativar a tela

Para desativar a tela, cubra a tela com sua mão. Além disso, a tela desativará automaticamente se o Galaxy Watch3 não for usado por um período específico.

## Alternar a tela

### Alternar entre a Tela do relógio e a Tela de aplicativos

Para abrir a Tela de aplicativos, pressione a Tecla Início na Tela do relógio.

Para voltar para a Tela do relógio, pressione a Tecla Início.



### Tela de aplicativos

A Tela de aplicativos exibe ícones para todos os aplicativos instalados no Galaxy Watch3.

Para mover para o próximo aplicativo ou anterior, gire a coroa ou deslize a tela para a esquerda ou para a direita.



Os aplicativos disponíveis podem variar dependendo da versão de software.



## Abrir aplicativos

Na Tela de aplicativos, toque em um ícone para iniciar o aplicativo.

Para iniciar um aplicativo da lista de aplicativos recentemente utilizados, toque em  (**Aplicativos recentes**) na Tela de aplicativos.

Como alternativa, gire a coroa no sentido horário ou deslize a tela para a esquerda na Tela do relógio e selecione o aplicativo recentemente iniciado ou frequentemente utilizado a partir do widget **Atalhos de aplicativo** para iniciá-lo.



Para adicionar o aplicativo desejado ao widget **Atalhos de aplicativo**, toque em  e adicione o aplicativo. Se não houver espaço para adicionar o aplicativo usado com frequência, mantenha a tela pressionada e toque em **Editar** e, em seguida, toque em  no aplicativo adicionado anteriormente para adicionar outro aplicativo.

## Fechar aplicativos

- 1 Na Tela de aplicativos, toque em  (**Aplicativos recentes**).
- 2 Gire a coroa ou deslize a tela para a esquerda ou para a direita para mover para o aplicativo para fechar.
- 3 Deslize para baixo no aplicativo para fechá-lo.

Para fechar todos os aplicativos em execução toque em **Fechar tudo**.

## Retornar a tela anterior

Para retornar para a tela anterior, pressione a Tecla Voltar.

## Tela de bloqueio

Use a função Bloqueio de tela para proteger suas informações particulares evitando que outros acessem seu Galaxy Watch3. Após definir a função Bloqueio de tela, o Galaxy Watch3 solicitará um código de desbloqueio toda vez que for desbloqueá-lo.

### Definir o bloqueio de tela

Na Tela de aplicativos, toque em  (Config.) → **Segur. e privacidade** → **Bloqueio** → **Tipo** e selecione um modo de bloqueio.

- **Padrão:** desenhe um padrão com quatro ou mais pontos para desbloquear a tela.
- **PIN:** insira um PIN com ao menos quatro números para desbloquear a tela.



Você pode inserir o PIN ao girar a coroa. Gire a coroa para mover para número que deseja inserir. Quando a cor do número mudar, o número será inserido.

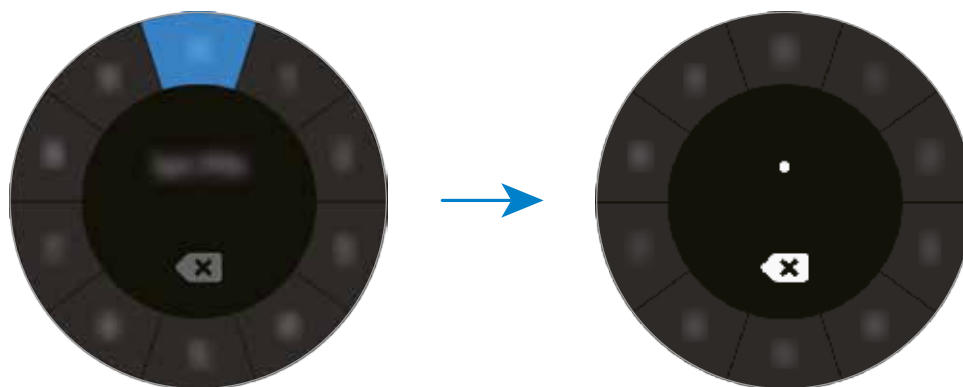

# Relógio

## Tela do relógio

Você pode ver a hora atual ou outras informações. Quando não estiver na Tela do relógio, pressione a Tecla Início para retornar para esta tela.

## Alterar o visor do relógio

Mantenha pressionada a Tela do relógio e gire a coroa ou deslize a tela para a esquerda ou para a direita e selecione um visor do relógio.

Para personalizar o visor do relógio, toque em **Personalizar**, deslize a tela para a esquerda ou direita para mover para a opção desejada e selecione a cor ou fonte desejada ao girar a coroa ou deslizar para cima ou para baixo na tela.

Para visualizar e selecionar os visores do relógio disponíveis, mantenha pressionada a Tela do relógio e deslize rapidamente a coroa. Entretanto, a função **Personalizar** ficará indisponível.

Você pode baixar visores do relógio e aplicativos recomendados na loja **Galaxy Store**.

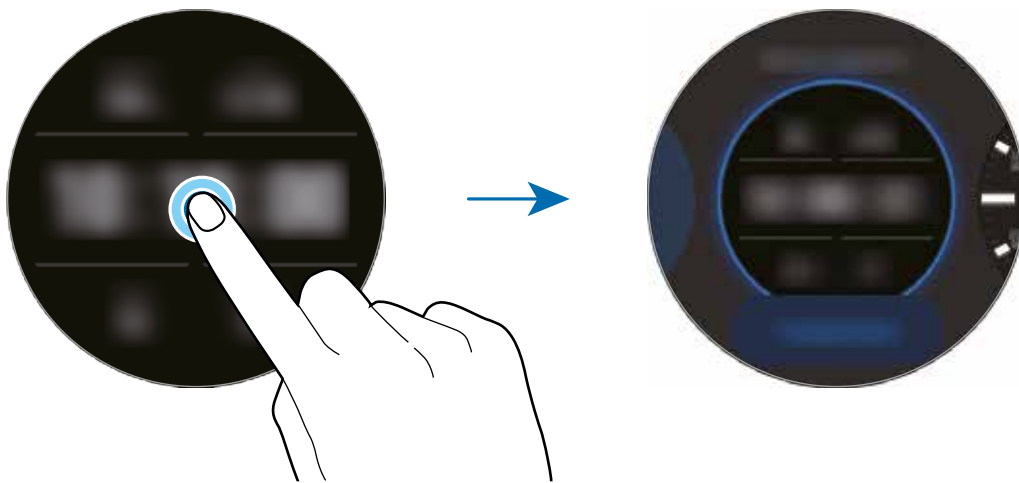

Você também pode alterar visor do relógio. Na Tela de aplicativos, toque em  (Config.) → **Visores do relógio** → **Selecionar o visor do relógio**.

Você também pode alterar o visor do Galaxy Watch3 através de seu aparelho móvel. Inicie o aplicativo **Galaxy Wearable** em seu aparelho móvel e toque em **Visores do relógio**.

## Personalizar o visor do relógio com uma foto

Aplique uma foto como seu visor do relógio após importar uma foto do seu aparelho móvel.

1 Mantenha a Tela do relógio pressionada e gire a coroa ou deslize a tela para a esquerda ou para a direita e toque em **Personalizar** em **Minhas fotos** + visor do relógio.

2 Toque a tela e toque em **Adicionar foto**.

3 Selecione uma foto para aplicar como visor do relógio e toque em **OK** → **OK**.

Você pode ampliar ou reduzir a foto deslizando a coroa virtual. Como alternativa, toque a imagem duas vezes, afaste dois dedos ou toque rapidamente em uma imagem.

Quando a foto é ampliada, deslize a tela para fazer com que parte da foto apareça na tela.



Para adicionar fotos extras, gire a coroa no sentido horário ou deslize a tela para a esquerda e selecione **Adicionar foto**. Até vinte fotos podem ser adicionadas como visor do relógio. As fotos que adicionar irá girar em uma fileira.

4 Deslize a tela para alterar a cor ou a fonte e toque em **OK**.

## Ativar a função Relógio sempre ligado

Você pode definir a tela para sempre exibir a hora quando a tela estiver desativada enquanto estiver usando seu Galaxy Watch3.

Abra o painel rápido ao arrastar para baixo o topo da tela e toque em . Como alternativa, na Tela de aplicativos, toque em (**Config.**) → **Visores do relógio** → **Relógio sempre ligado** e toque na opção Desligado para ativar.

## Modo Só relógio

Você pode usar o seu Galaxy Watch3 no modo Só relógio. No modo Só relógio, somente a hora será exibida e todas as outras funções não podem ser usadas.

Abra o painel rápido ao arrastar para baixo o topo da tela e toque em . Como alternativa, na Tela de aplicativos, toque em (**Config.**) e toque em **Bateria** para abrir o menu de gerenciamento de bateria. Em seguida, selecione **Modo de energia** → **Só relógio** e toque em .

Para desativar o modo Só relógio, mantenha a Tecla Início pressionada por mais de três segundos.

# Notificações

## Painel de notificações

Verifique uma notificação, como uma nova mensagem ou uma chamada perdida no painel de notificações. Na Tela do relógio, gire a coroa no sentido anti-horário ou deslize a tela para a direita para abrir o painel de notificação. Quando houver notificações não verificadas, um ponto laranja estará visível na tela.

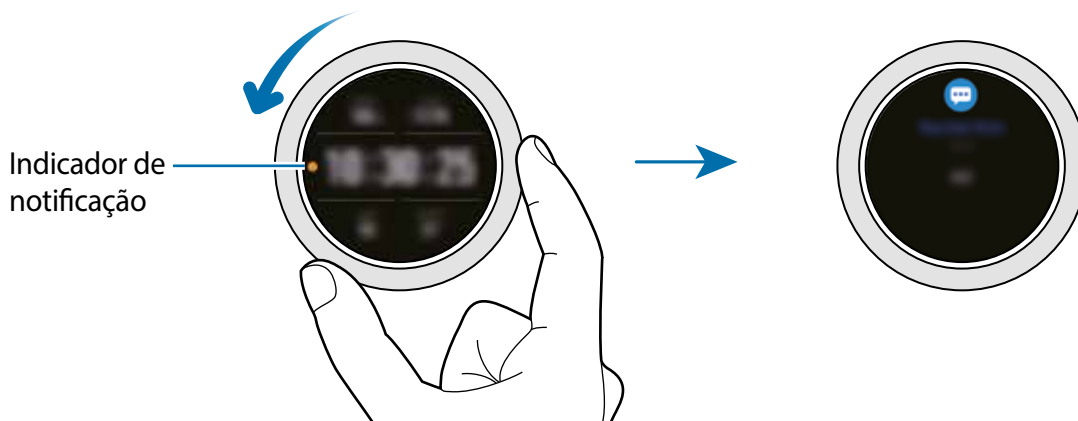

## Visualizar notificações

Ao receber uma notificação, informações sobre ela como tipo ou hora recebida, aparecerão na tela. Se mais de duas notificações forem recebidas, gire a coroa ou deslize a tela para a esquerda ou para a direita para ver mais notificações.

Toque na notificação para ver seus detalhes.

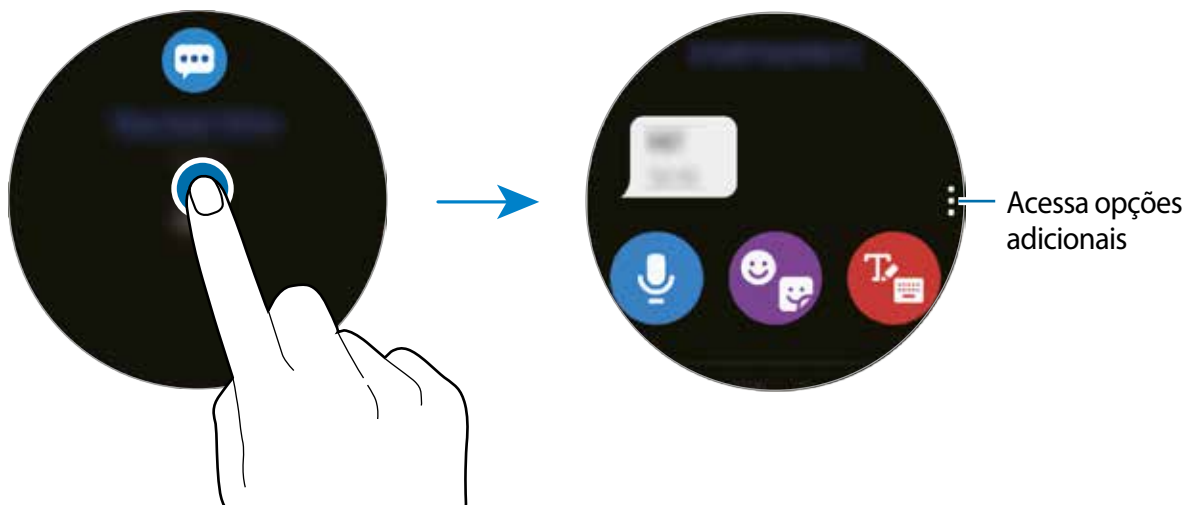

## Excluir notificações

Apague uma notificação ao deslizar de baixo para cima na tela enquanto a visualiza.

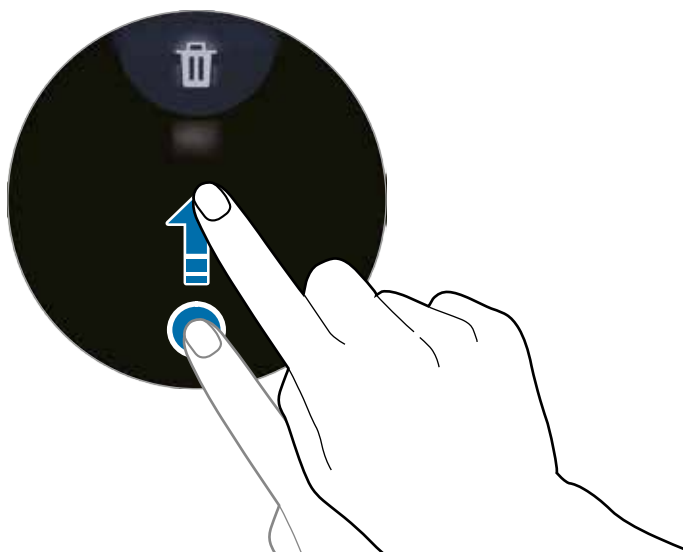

## Selecionar aplicativos para receber notificações

Selecione um aplicativo de seu aparelho móvel para receber notificações em seu Galaxy Watch3.

- 1 Inicie o aplicativo **Galaxy Wearable** em seu aparelho móvel e toque em **Início** → e deslize o seletor **Notificações**.
- 2 Toque em **Visualizar tudo** → ▼ → **Todos** e toque nas opções próximas aos aplicativos da lista para receber notificações.



## Painel rápido

Este painel permite que você visualize o status atual do Galaxy Watch3e defina as configurações.

Para abrir o painel rápido, arrastar para baixo o topo da tela. Para fechar o painel rápido, deslize para cima na tela.

Gire a coroa ou deslize a tela para a esquerda ou para a direita para mover para o painel rápido anterior ou para o próximo.

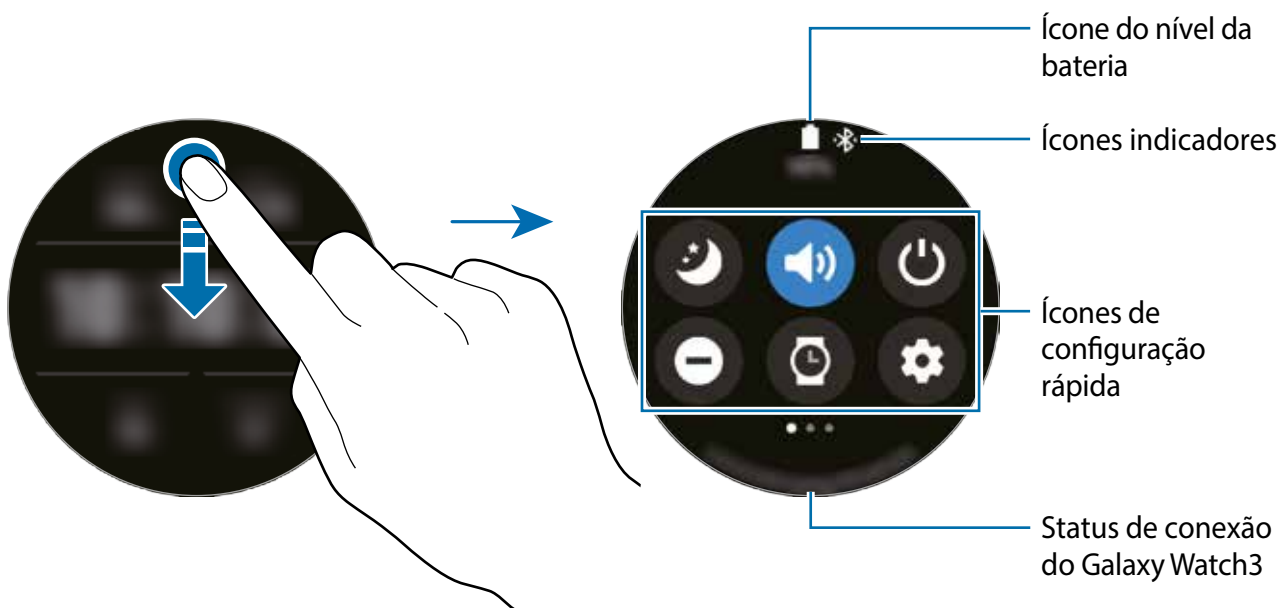

## Verificar ícones indicadores

Os ícones indicadores aparecem no topo do painel rápido e permitem saber o status atual do Galaxy Watch3. Os ícones listados na tabela abaixo são os mais comuns.



Os ícones indicadores pode variar dependendo do país, operadora ou modelo.

Ícone	Significado
	Bluetooth conectado
	Intensidade do sinal (somente para modelos LTE)
	Fone de ouvido Bluetooth conectado
<b>3G</b>	Rede 3G conectada (somente para modelos LTE)
<b>LTE</b>	Rede LTE conectada (somente para modelos LTE)
	Wi-Fi conectado
	Nível da bateria

## Verificar ícones de configuração rápida

Ícones de configuração rápida aparecem no painel rápido. Toque em ícone para alterar configurações básicas ou iniciar uma função de forma prática.

Ícone	Significado
	Ativa o Modo Boa noite
	Ativa o Modo Som, Silenciar e Vibrar
	Acessa as opções de Desligar o relógio ou Sensib. ao toque
	Ativa o Modo não perturbe
	Ativa a função Relógio sempre ligado
	Inicia o aplicativo <b>Config.</b>
	Ativa o Modo cinema
	Abre o menu de volume
	Abre o menu de gerenciamento de Bateria
	Ajusta o brilho
	Ativa o Modo Bloqueio de água
	Conecta a rede Wi-Fi ou conecta a rede Wi-Fi automaticamente
	Conecta o fone de ouvido Bluetooth
	Ativa a função lanterna
	Ativa o Modo offline
	Inicia o aplicativo <b>Encontrar meu telefone.</b>
	Ativa a localização
	Conecta a rede móvel (somente para modelos LTE)
	Ativa a função NFC
	Reproduz ou pausa a música.
	Ativa o Modo Economia de energia
	Ativa a função Sensibilidade ao toque

## Adicionar ou remover ícones de configuração rápida

Você pode editar os ícones no painel rápido.

Mantenha pressionado um ícone no painel rápido e toque em , em seguida, selecione uma função que deseja adicionar ao painel rápido. O ícone da função selecionada será adicionado no painel rápido.

Para remover um ícone no painel rápido, mantenha pressionado o ícone que deseja excluir no painel rápido e toque em . O ícone de configuração rápida será excluído.



Você também pode editar o painel rápido. Na Tela de aplicativos, toque em  (Config.) → **Avançado** → **Editar painel rápido**.

## Ativar o Modo Boa noite

Ative este modo para dormir.

No painel rápido, toque em .

As chamadas recebidas podem ser silenciadas e a tela não ativará ao receber chamadas. Além disso, todas as notificações serão silenciadas, exceto os alarmes e a tela não ativará quando as notificações forem recebidas. As funções Gesto de ativação, Relógio sempre ligado e sons do sistema serão automaticamente desativadas.

## Ativar o modo Som, Vibrar ou Silenciar

Ativa o modo Som, Vibrar ou Silenciar

No painel rápido, toque em ,  ou .



## Acessar as opções de energia

Você pode acessar as opções de Desligar o relógio ou Sensib. ao toque

No painel rápido, toque em .

## Ativar o Modo Não perturbar

As chamadas recebidas serão silenciadas e a tela não ativará ao receber chamadas. Além disso, todas as notificações serão silenciadas, exceto os alarmes e a tela não ativará quando as notificações forem recebidas.

No painel rápido, toque em  e selecione a opção de não perturbe desejada e toque em .

O ícone  aparecerá no topo da Tela do relógio.

## Ativar a função Relógio sempre ligado

Defina a tela para exibir sempre a hora quando a tela estiver desativada enquanto estiver usando seu Galaxy Watch3.

No painel rápido, toque em .

Ao ativar esta função, a bateria esgotará mais rapidamente que o normal.

## Iniciar o aplicativo Config.

Inicie o aplicativo **Config.** para configurar várias funções do Galaxy Watch3.

No painel rápido, toque em .

O aplicativo **Configurações** irá iniciar.

## Ativar o Modo cinema

Ative o Modo cinema para assistir filmes.

No painel rápido, toque em .

As chamadas recebidas serão silenciadas e a tela não ativará ao receber chamadas. Além disso, todas as notificações serão silenciadas, incluindo alarmes e a tela não ativará quando as notificações forem recebidas ou quando houver um alarme. As funções Gesto de ativação, Relógio sempre ligado e sons do sistema serão automaticamente desativadas.

## Abrir o menu de volume

Ajusta o nível do volume do Galaxy Watch3.

No painel rápido, toque em , gire a coroa ou deslize para cima ou para baixo na tela para ir para a opção de volume desejada e, em seguida, ajuste o volume ao girar a coroa ou ao tocar em **+** ou **-**.



Quando a função Assistente de voz estiver ativada, você também pode ajustar o volume de acessibilidade.

## Abrir o menu de gerenciamento de bateria

Abra o menu de gerenciamento de bateria para gerenciar o consumo dela de forma fácil.

No painel rápido, toque em .

O menu de gerenciamento de Bateria aparecerá.

## Ajustar o brilho

Você pode ajustar o brilho do Galaxy Watch3 como desejar.

No painel de status, toque em  e ajuste o brilho ao girar a coroa ou toque em **+** ou em **-**.

## Ativar o Modo Bloqueio de água

Ative este modo ao treinar na água.

No painel rápido, toque em .

A função de touchscreen será automaticamente desativada.

Mantenha pressionada a Tecla Início até que o círculo desapareça para desativar o modo Bloqueio de água.

## Conectar a uma rede Wi-Fi

Conecte a uma rede Wi-Fi manualmente ou defina para conectar-se automaticamente.

No painel rápido, toque em  ou .

A rede Wi-Fi será conectada ou desconectada. A rede Wi-Fi conectada previamente será automaticamente conectada quando o ícone  aparecer.



O ícone  não aparece e não conecta automaticamente a uma rede Wi-Fi ao usar Galaxy Watch3 sem conectar com um aparelho móvel.

## Conectar o fone de ouvido Bluetooth

Conecte o fone de ouvido Bluetooth e você poderá ouvir músicas e conversar ao telefone através dele.

No painel rápido, toque em .

A função Bluetooth é ativada e a lista de fones de ouvido Bluetooth disponíveis será pesquisada. Se o Bluetooth usado anteriormente estiver disponível, ele será conectado automaticamente.

## Ativar a função lanterna

Você pode usar a tela do Galaxy Watch3 como uma lanterna.

No painel rápido, toque em .

Gire a coroa ou toque na tela para ajustar o brilho da lanterna.

## Ativar o Modo offline

Você pode ativar o Modo offline ao embarcar em um avião. Ativar essa função restringirá aplicativos que requerem uma conexão de rede, mas permitirá que você use outros aplicativos e funções normalmente.

No painel rápido, toque em .

O ícone  aparecerá no topo da Tela do relógio.

## Iniciar o aplicativo Encontrar meu telefone

Inicie o aplicativo **Encontrar meu telefone** e encontre seu aparelho quando esquecer onde guardou.

No painel rápido, toque em .

O aparelho móvel emitirá um som e vibrará e a tela ativará.



Esta função não será exibida ao usar seu Galaxy Watch3 sem conectar com um aparelho móvel.

## Ativar a função Informação do local

Ative a informação do local para usar dados do GPS e de localização com determinados aplicativos.

No painel rápido, toque em .

## Conectar a uma rede móvel

Você pode conectar em uma rede móvel.

No painel rápido, toque em .

Seu Galaxy Watch3 será conectado a uma rede móvel.



Esta função não é exibida no modo Bluetooth.

## Ativar a função NFC

Ative a função NFC

No painel rápido, toque em .

A função NFC pode ser usada de forma prática com a antena NFC.

## Reproduzir ou pausar músicas



Reproduza ou pause músicas.

No painel rápido, toque em  ou .

A música é reproduzida ou pausada no Galaxy Watch3 ou no aparelho móvel conectado. Você pode também ouvir música após conectar um fone de ouvido Bluetooth.

## Ativar o modo de economia de energia

Ative o modo economia de energia para restringir algumas funções do Galaxy Watch3 e reduzir o uso da bateria.

No painel rápido, toque em  → .

## Ativar a função Sensibilidade ao toque

Ative a função Sensibilidade ao toque ao usar o touchscreen com luvas.

No painel rápido, toque em .



Dependendo do tipo de luva, o touchscreen pode não reconhecer seu toque e a função pode não funcionar.

## Inserir texto

### Introdução

Uma tela de entrada de texto aparecerá quando você precisar inserir texto, por exemplo, ao enviar uma mensagem.



- O formato da tela pode ser diferente dependendo do aplicativo que você iniciar.
- Quando o Galaxy Watch3 estiver conectado com um aparelho móvel via Bluetooth, as configurações de idioma aplicadas no aparelho móvel serão aplicadas no Galaxy Watch3.



## Usar a entrada de voz

Toque em  e fale para inserir sua mensagem.

Para alterar o reconhecimento de idiomas, toque em  → **Idiomas de entrada**.

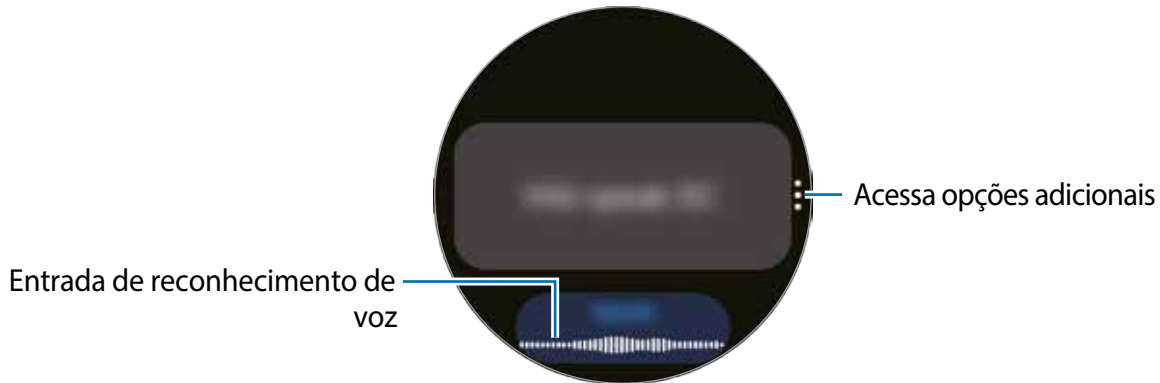

- Esta função não é suportada em alguns idiomas.



- **Dicas para um melhor reconhecimento de voz**

- Fale claramente.
- Fale em locais silenciosos.
- Não use palavras ofensivas ou gíria.
- Evite falar em dialeto.

O Galaxy Watch3 poderá não reconhecer suas mensagens faladas dependendo do ambiente ou de como você estiver falando.

## Usar emoticons ou stickers

Para inserir um emoticon, toque em  →  e selecione uma categoria. A lista de emoticon da categoria selecionada será exibida.

Para inserir um sticker, toque em  → . O sticker do seu aparelho móvel será sincronizado com o seu Galaxy Watch3 automaticamente quando ele possuir mais de 15% de bateria. Se não sincronizar automaticamente, toque em  para importá-los manualmente de seu aparelho móvel.



## Usar um modo de escrita à mão ou o teclado

### Usar o modo escrita à mão

Toque em  e abra um modo escrita à mão e escreva na tela.

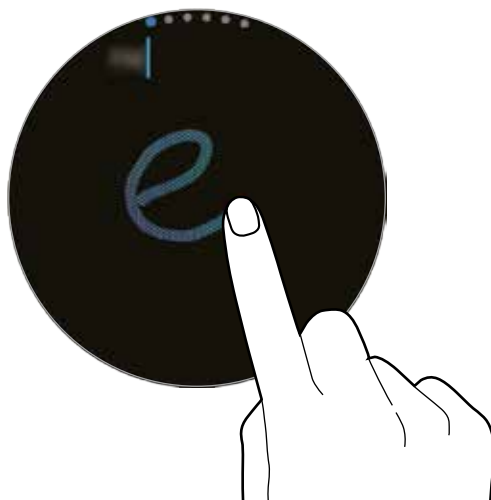

Esta função pode estar indisponível dependendo do seu país.

### Utilizar o teclado

Toque em  para abrir o teclado. Se o modo escrita à mão aparecer, gire a coroa para abrir o teclado.



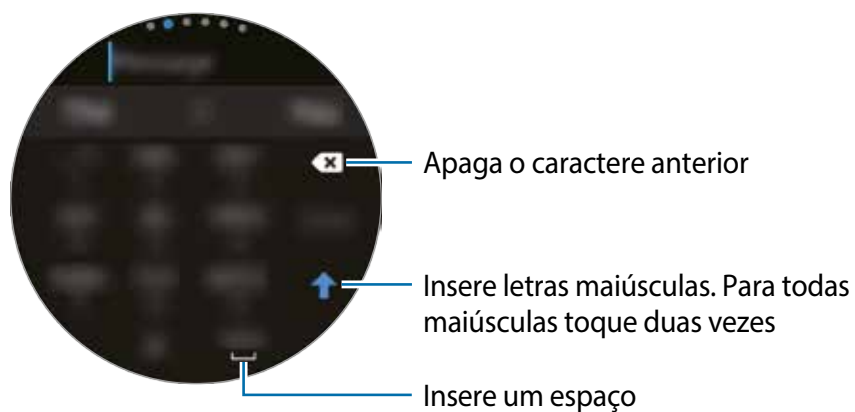

- A entrada de texto não é suportada em alguns idiomas. Para inserir texto, você deve alterar o idioma de entrada para um dos idiomas suportados.
- A aparência do teclado pode variar dependendo do país.



## Alterar o idioma de entrada

Arraste a barra de espaço para a esquerda ou para a direita enquanto a mantém pressionada para alterar o idioma de entrada.

Para adicionar mais idiomas, gire a coroa para alternar para o modo numérico, modo de pontuação ou modo de emoticon. Em seguida, toque em  → **Idiomas de entrada** →  → **Idiomas** e selecione um idioma para adicionar. Você pode usar até dois idiomas.

## Alterar o modo de entrada

Você pode alternar entre o modo de texto, emoticon, numérico, entrada de voz, escrita à mão e o modo de pontuação ao girar a coroa.



O modo de entrada de escrita à mão pode estar indisponível dependendo do país.

# Aplicativos e funções

## Mensagens

Veja mensagens e responda usando o Galaxy Watch3.

### Visualizar mensagens



Cobranças adicionais podem ser geradas ao enviar mensagens quando você estiver fora de sua área de serviço.

1 Toque em  (**Mensagens**) na Tela de aplicativos.

Como alternativa, gire a coroa no sentido anti-horário ou deslize a tela para a direita na Tela do relógio para abrir o painel de notificação e veja a nova mensagem.

2 Percorra através da lista de mensagens e selecione um contato para visualizar suas conversas.

Para ver uma mensagem em seu aparelho móvel, toque em , gire a coroa ou deslize de baixo para cima na tela e toque em **Exibir no aparelho móvel**.

Para responder a mensagem, selecione um modo de entrada e insira sua mensagem.

### Enviar mensagens



Cobranças adicionais podem ser geradas ao enviar mensagens quando você estiver fora de sua área de serviço.

1 Toque em  (**Mensagens**) na Tela de aplicativos.

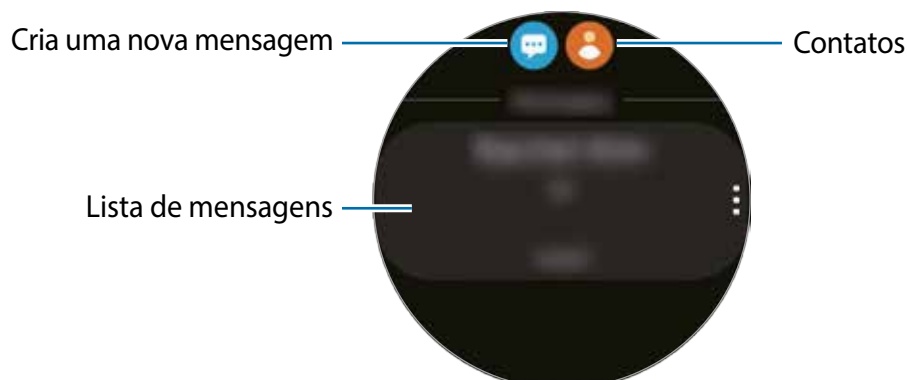



2 Toque em .

Como alternativa, você pode escolher um destinatário ao tocar em  na lista de contatos.

3 Adicione o destinatário e toque em **Avançar**.

4 Selecione um modo de entrada, insira sua mensagem, e, em seguida, toque em **Enviar**.

Ao selecionar um modelo de texto, emoticon ou sticker, toque em .

Ao inserir texto por voz, você pode selecionar entre texto e áudio para o formato da mensagem. Se a tela de seleção do formato da mensagem não aparecer, na Tela de aplicativos, toque em  (**Config.**) → **Apps** → **Mensagens**, e toque na opção **Enviar como áudio** para ativar.

## Excluir mensagens

1 Toque em  (**Mensagens**) na Tela de aplicativos.

2 Percorra através da lista de mensagens e selecione um contato para visualizar suas conversas.

3 Mantenha uma mensagem pressionada e toque em **Excluir**.

Para excluir várias mensagens, marque as mensagens que deseja excluir.

A mensagem será excluída no Galaxy Watch3 e no aparelho móvel conectado.

# Chamadas

## Introdução

Você pode fazer chamadas, verificar as chamadas recebidas e recebê-las. Você pode ter conversas telefônicas através do microfone interno, alto-falante e fone de ouvido Bluetooth conectado.



O som pode não ser ouvido claramente durante uma chamada e apenas chamadas breves estão disponíveis em áreas com sinais fracos.

## Recebimento de chamadas

### Atender uma chamada

Ao receber uma chamada, gire a coroa no sentido horário. Como alternativa, arraste o ícone  para fora do círculo maior.

Você pode ter conversas telefônicas através do microfone interno, alto-falante ou fone de ouvido Bluetooth conectado.

### Rejeitar uma chamada

Rejeite uma nova chamada e envie uma mensagem de rejeição para o chamador.

Ao receber uma chamada, gire a coroa no sentido anti-horário. Como alternativa, arraste o ícone  para fora do círculo maior.

Para enviar uma mensagem ao rejeitar uma chamada, deslize para cima a parte inferior da tela e selecione a mensagem desejada.

### Chamadas perdidas



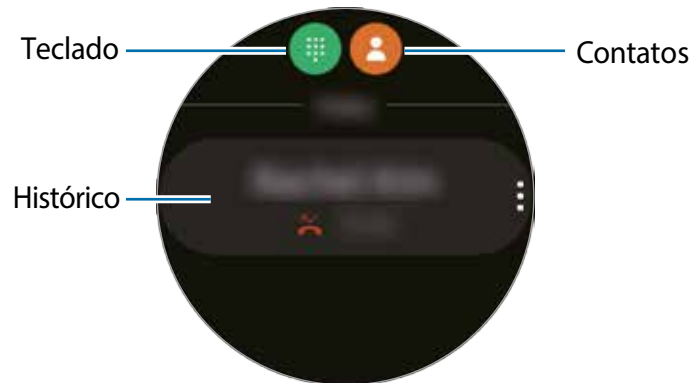

Se uma chamada for perdida, a notificação dela é exibida no painel de notificação. Gire a coroa no sentido anti-horário ou deslize a tela para a direita na Tela do relógio para abrir o painel de notificação e ver as chamadas perdidas. Como alternativa, na Tela de aplicativos toque em  (Telefone) para ver as chamadas perdidas.

## Efetuar chamadas

Toque em  (Telefone) na Tela de aplicativos.



Utilize um dos seguintes métodos:

- Toque em , digite um número usando o teclado e toque em .
- Toque em , gire a coroa ou percorra através da lista de contatos e toque em .
- Gire a coroa ou percorra através da lista de chamadas, selecione um registro e toque em .

## Opções durante chamadas

### Utilizar a Tela de chamadas

As seguintes ações estão disponíveis:

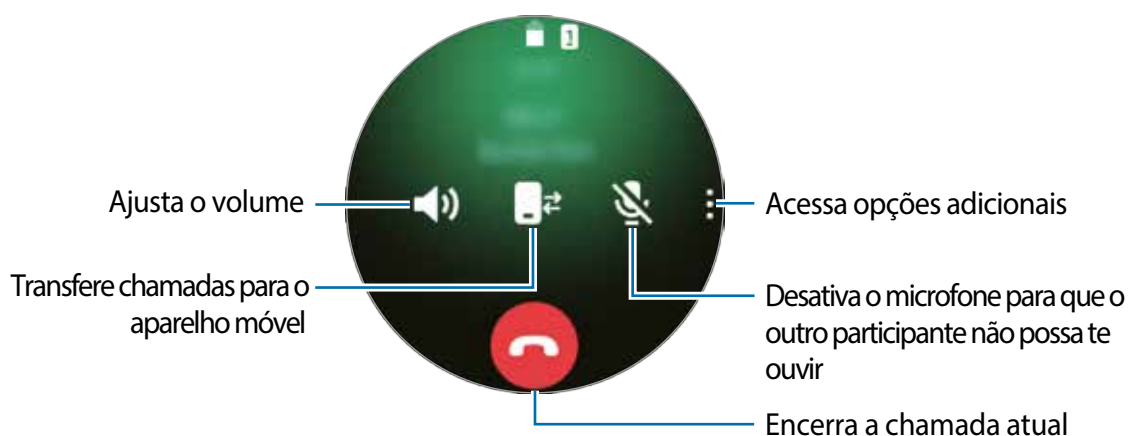

## Fazer uma chamada com um fone de ouvido Bluetooth

Quando um fone de ouvido Bluetooth estiver conectado ao Galaxy Watch3, você pode fazer chamadas com ele.

Se um fone de ouvido Bluetooth não estiver conectado ao Galaxy Watch3, na Tela de aplicativos, toque em  (**Config.**) → **Conexões** → **Bluetooth** → **Áudio Bluetooth**. Quando a lista dos fones de ouvido Bluetooth disponíveis aparecer, selecione um fone de ouvido Bluetooth que deseje usar.

Para falar através do microfone interno ou viva-voz, toque em  na tela de chamadas.

 Essa função fica disponível ao usar o modelo LTE sem conectar a um aparelho móvel.

## Contatos

Você pode fazer uma chamada ou enviar uma mensagem para o contato. Os contatos salvos em seu aparelho móvel também serão salvos em seu Galaxy Watch3 após conectá-los.



Toque em  (**Contatos**) na Tela de aplicativos.

 A lista dos contatos favoritos do aparelho móvel serão exibidos no topo da lista de contatos.



Use um dos seguintes métodos de pesquisa:

- Toque em  e insira as iniciais da pesquisa no topo da lista de contatos.
- Percorra através da lista de contatos.
- Gire a coroa. Quando você gira a coroa rapidamente, a lista segue o alfabeto ou a primeira letra.

Após selecionar um contato, faça uma das seguintes ações:

-  : efetua uma chamada.
-  : envia uma mensagem.

## Adicionar contatos

- 1 Toque em  (**Contatos**) na Tela de aplicativos.
- 2 Toque em  no topo da lista de contatos e insira as informações do contato.
- 3 Toque em **Salvar**.

## Selecionar os contatos frequentemente usados no widget

Gire a coroa no sentido horário ou deslize a tela para a esquerda na Tela do relógio e adicione os contatos frequentemente usados do widget **Contatos** para acessá-los diretamente via mensagem de texto ou chamada. Toque em **Adicionar**, selecione um contato e toque em **Concluir**.



- Para usar o widget **Contatos**, você deve adicioná-lo primeiro.
- Até 4 contatos pode ser adicionados ao widget.

## Adicionar informações legais no meu perfil

Adicione informações médicas em seu perfil para o socorrista vê-las rapidamente em uma emergência.

No aparelho móvel, inicie o aplicativo **Contatos**, selecione seu perfil e insira seus dados médicos. Para ver os seus dados médicos em seu Galaxy Watch3, na Tela de aplicativos, toque em  (**Contatos**) e selecione seu perfil e deslize para cima a parte inferior da tela.

Em uma situação de emergência, mantenha pressionada a Tecla Início no Galaxy Watch3e toque em **Dados médicos de emergência**.



Você não conseguirá usar essa função dependendo do aparelho móvel que estiver conectado ao Galaxy Watch3.

## Samsung Pay

Registre cartões frequentemente utilizados no Samsung Pay, um serviço de pagamento móvel para efetuar pagamentos de um modo rápido e seguro. O Samsung Pay suporta o campo de proximidade (NFC) para permitir pagamentos através de leitores de cartão de crédito padrão.

Você poderá visualizar mais informações, tais como cartões que suportem essa função no site [www.samsung.com.br/samsungpay](http://www.samsung.com.br/samsungpay)



A disponibilidade do aplicativo e das funções suportadas pode variar dependendo

Os procedimentos para a configuração inicial e para o registro do cartão podem variar dependendo de seu país e operadora de serviços



## Configurar o Samsung Pay

- 1 Em seu smartphone, inicie o aplicativo **Galaxy Wearable**.
- 2 Toque **ABRIR O SAMSUNG PAY** e siga as instruções na tela para completar o registro de seu cartão.

## Efetuar pagamentos

- 1 Para fazer um pagamento em seu Galaxy Watch Active, mantenha pressionada a Tecla Voltar.
- 2 Insira o PIN.
- 3 Percorra pela lista de cartões, selecione um cartão e toque em **PAGAR**.
- 4 Aproxime seu Galaxy Watch Active do leitor de cartão.

Quando o leitor de cartão reconhecer as informações do cartão, o pagamento será processado.



- Os pagamentos poderão não ser processados dependendo da sua conexão de rede.
- O método de verificação de pagamento pode variar dependendo dos leitores de cartão.

# Samsung Health

## Introdução

O Samsung Health registra e gerencia suas atividades 24 horas e o padrão de sono para cultivar um hábito saudável. Ao conectar seu Galaxy Watch3 em seu aparelho móvel, você conseguirá salvar e gerenciar os dados relacionados à sua saúde no aplicativo Samsung Health.

Após se exercitar por mais de 10 minutos enquanto estiver usando o Galaxy Watch3, a função de reconhecimento automático de exercícios será ativada. Além disso, o Galaxy Watch3 notificará e mostrará alguns movimentos de alongamento a serem seguidos ou uma tela incentivando você a dar um passeio leve quando o Galaxy Watch3 reconhecer inatividade por mais de uma hora. Quando o Galaxy Watch3 reconhecer que você está dirigindo, ele poderá não exibir mensagens de motivação ou alongamentos.

Toque em  (**Samsung Health**) na Tela de aplicativos.



- As funções do Samsung Health foram desenvolvidas somente para o lazer, bem-estar e condicionamento físico. Elas não foram projetadas para uso médico. Antes de usar esses aplicativos, leia as instruções cuidadosamente.
- Quaisquer informações obtidas pelo uso do Galaxy Watch3 ou pelo Fit Software ou por qualquer aplicativo pré-carregado podem não ser adequadas, precisas, completas ou confiáveis.

## Atividade diária

Verifique sua meta diária baseada em seu objetivo, como calorias queimadas, tempo do exercício ou tempo da atividade em um piscar de olhos.

### Verificar sua atividade diária

Toque em  (**Samsung Health**) na Tela de aplicativos, gire a coroa ou deslize pela tela para cima ou para baixo e abra a tela do monitor de atividade diária. Como alternativa, gire a coroa no sentido horário ou deslize a tela para a esquerda na Tela do relógio e selecione o widget **Atividade diária** para iniciar.



- **Atividade:** verifique suas calorias queimadas do dia através das atividades que realizou ao longo do seu dia. Conforme se aproxima de sua meta de calorias, o gráfico aumentará.
- **Exercício:** verifique o tempo total dos treinos para as atividades que você realizou durante o dia. A duração de diversos exercícios será reconhecida automaticamente e a duração dos exercícios iniciados manualmente será incluída. Conforme se aproxima de sua meta de exercícios, o gráfico aumentará.
- **Mover-se por hora:** verifique quanto tempo você esteve ativo por hora durante o dia. Conforme você se aproxima da sua meta diária ao fazer atividades leves, como alongamento e caminhada, o gráfico aumentará.

Para ver os registros semanais em um gráfico, gire a coroa ou deslize pela tela para cima ou para baixo.

## Definir a meta da atividade diária

- 1 Gire a coroa ou deslize pela tela do monitor de atividade diária para cima ou para baixo e toque em **Config**.
- 2 Toque em **Meta diária** e selecione uma opção.
- 3 Toque no campo de entrada da meta e gire a coroa ou deslize pela tela para cima ou para baixo para definir a meta.
- 4 Toque em **Concluir**.

## Configurar notificações

Para receber uma notificação ao atingir a meta definida, gire a coroa ou deslize para cima ou para baixo na tela do monitor diário, toque em **Config**, e toque na opção **Notificações** para ativar.

## Passos

O Galaxy Watch3 conta o número de passos dados, mede a distância percorrida e registra quantos andares você subiu.

### Contar o número de passos, medir distância percorrida e andares

Toque em  (Samsung Health) na Tela de aplicativos, gire a coroa ou deslize pela tela para cima ou para baixo e abra a tela do monitor de passos.

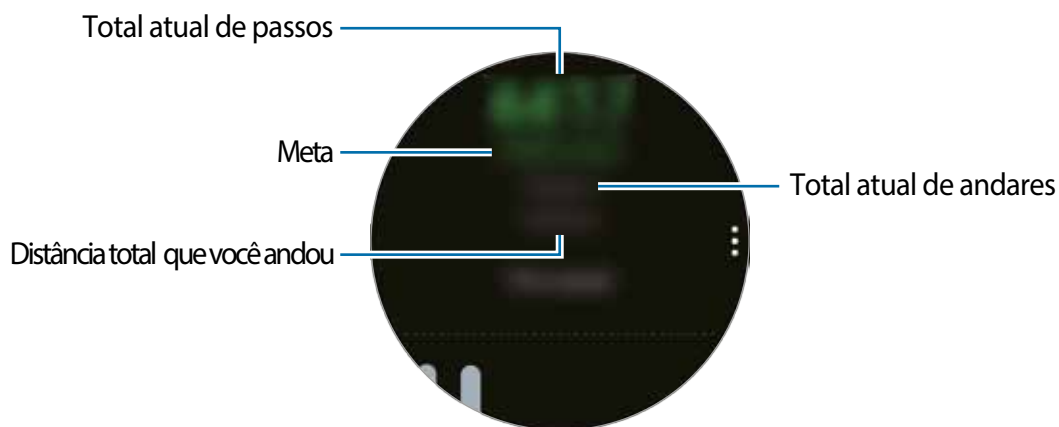

Para ver os registros semanais em um gráfico, gire a coroa ou deslize pela tela para cima ou para baixo.



- Quando começar a contar seus passos, o contador de passos monitora seus passos e exibe a contagem após um pequeno atraso, porque o seu Galaxy Watch3 reconhece precisamente os seus movimentos após andar por um tempo. Além disso, para uma contagem de passos precisa, você poderá notar um pequeno atraso antes que uma notificação indique que um determinado objetivo tenha sido alcançado.
- Se usar o monitor de passo dentro de um carro ou trem, a vibração poderá afetar sua contagem de passos.
- Um andar é calculado em aproximadamente 3 metros. Os andares medidos podem não ser os andares reais que você sobe.
- Os andares medidos podem não ser precisos dependendo do ambiente, dos movimentos do usuário e das condições dos prédios.
- Os andares medidos podem não ser precisos se água (durante o banho ou atividades aquáticas) ou materiais estranhos entrarem no sensor de pressão atmosférica. Se houver qualquer tipo de detergente, suor ou gotas no Galaxy Watch3, enxágue-o com água limpa e seque completamente o sensor de pressão atmosférica antes de utilizá-lo.

## Definir a meta de passos

- 1 Gire a coroa ou deslize pela tela do monitor de atividade diária para cima ou para baixo e toque em **Config.**
- 2 Toque em **Meta de passos.**
- 3 Toque no campo de entrada da meta e gire a coroa ou deslize pela tela para cima ou para baixo para definir a meta.
- 4 Toque em **Concluir.**

## Configurar notificações

Para receber uma notificação ao atingir a meta definida, gire a coroa ou deslize para cima ou para baixo na tela, toque em **Config.** e toque na opção **Notificações** para ativar.

## Exercícios

Registre suas informações de exercício e verifique os resultados como calorias queimadas com a função de treino.





- Antes de usar essa função, gestantes, idosos, crianças pequenas, usuários com doenças graves como doenças do coração ou pressão alta devem consultar um médico.
- Se sentir tontura, dores ou tiver dificuldades de respiração durante os exercícios, pare de usar essa função e consulte um médico.
- Se você acabou de comprar ou restaurou o Galaxy Watch3, crie o seu perfil.

### **Esteja ciente das seguintes condições antes de fazer exercício em um clima frio:**

- Evite usar o relógio em clima frio. Se possível, use o relógio em ambientes internos.
- Se usar o relógio ao ar livre em climas frios, cubra o Galaxy Watch3 com manga comprida antes de usá-lo.

## Começar os exercícios

- 1 Toque em  (**Samsung Health**) na Tela de aplicativos.
- 2 Gire a coroa ou deslize para cima e para baixo, abra a tela do monitor de exercícios e toque em **Exercício**.

 Gire a coroa ou deslize pela tela para a esquerda na Tela do relógio e comece a se exercitar diretamente do widget **Mais exercícios** . Toque em **Adicionar** para adicionar até 4 tipos diferentes de exercícios.

- 3 Toque em ●●● no tipo de exercício desejado na lista.  
A tela onde você pode definir os detalhes do exercício como a meta, irá aparecer.  
Quando quiser começar o exercício imediatamente, toque no tipo de exercício.  
Quando não houver nenhum tipo de exercício desejado, toque em **Mais exercícios** e selecione um exercício desejado.

- 4 Toque em **Meta**, selecione um tipo de meta e, em seguida, defina os detalhes da meta.

 Ao selecionar **Exerc. básico** como meta, você pode se exercitar o quanto quiser sem um limite de tempo ou distância.

- 5 Toque em **Tela de exercício** para personalizar a tela de treino.

 Você não pode alterar a tela de exercício durante um exercício.

- 6 Defina várias opções para cada tipo de exercício.

- **Localiz.:** define a antena GPS do Galaxy Watch3 para rastrear sua localização atual quando você se exercita ao ar livre.
- **Alta prec. de localização:** define o Galaxy Watch3 para calcular sua localização com mais precisão utilizando vários processos. No entanto, o uso dessa função fará com que a bateria seja descarregada mais rapidamente. Desative essa função durante exercícios de longa duração.
- **Pausa autom.:** define a função do Galaxy Watch3 para pausar o exercício automaticamente quando você parar de se exercitar.
- **Mens. treinamento:** define o relógio para receber mensagens do treinador para um ritmo adequado enquanto se exercita.

- **Tela sempre ativada:** define a tela do Galaxy Watch3 para permanecer ativa durante os exercícios, para que você possa ver a tela de exercício. No entanto, o uso dessa função fará com que a bateria seja descarregada mais rapidamente. Desative essa função durante exercícios de longa duração.

7 Toque em  para iniciar o exercício.



- Defina se deseja usar suas informações de localização ao usar o Galaxy Watch3 pela primeira vez logo após comprá-lo ou restaurá-lo. A habilitação das informações de localização é definida como padrão.
- Sua frequência cardíaca é medida automaticamente quando você começa a se exercitar. Para medir sua frequência cardíaca de um modo mais preciso com o Galaxy Watch3, vista o Galaxy Watch3 firmemente em seu antebraço logo acima do pulso.
- Não se mova até que a sua frequência cardíaca seja exibida em tela para que ela possa ser medida com mais precisão.
- Sua frequência cardíaca pode não ser visível temporariamente devido a várias condições como o ambiente, seu estado físico ou como o Galaxy Watch3 é usado.
- Ao selecionar **Natação (piscina)** ou **Natação (ao ar livre)**, o modo Bloqueio de água será ativado automaticamente.

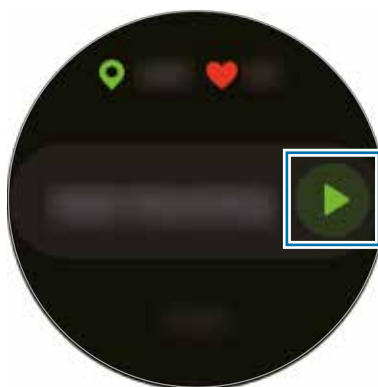

- 8 Gire a coroa ou deslize a tela para a esquerda ou para a direita para ver informações sobre o exercício, como a sua frequência cardíaca, distância ou tempo, na tela de treino.

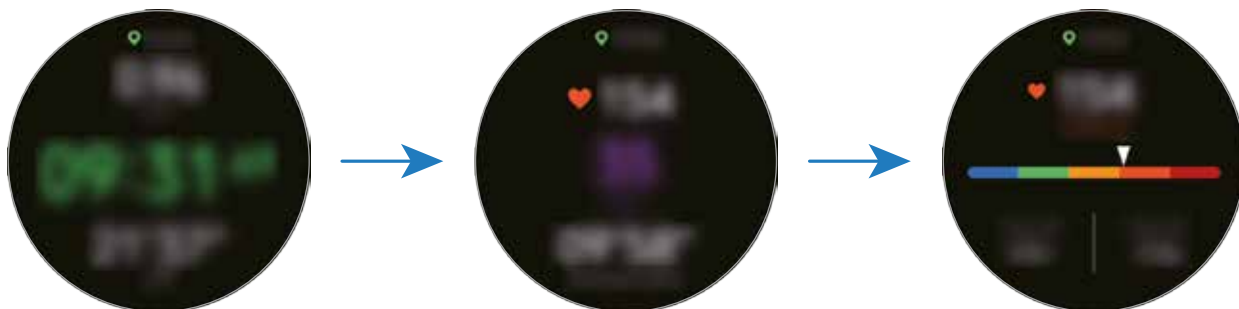

Para ouvir música, gire a coroa no sentido anti-horário ou deslize para a direita na tela.



- Ao selecionar **Natação (piscina)** ou **Natação (ao ar livre)**, o modo Bloqueio de água será ativado automaticamente o touchscreen será desativado. Gire a coroa para verificar informações do exercício.
- Ao selecionar **Natação (piscina)** ou **Natação (ao ar livre)**, o valor registrado pode não ser preciso nas seguintes condições:
  - Se você parar de nadar antes de chegar ao ponto de conclusão
  - Se você alterar o tipo de nado
  - Se você parar de mover os braços antes de chegar ao ponto de conclusão
  - Se você chutar com as pernas em uma prancha ou nadar sem mover os braços
  - Ao dar braçada somente com um braço
  - Ao dar braçadas embaixo d'água.
  - Ao pausar ou reiniciar o exercício pressionando a Tecla Voltar, mas terminar o exercício pressionando a Tecla Voltar e tocar em **Concluir**.

- 9 Pressione a Tecla Voltar para pausar o exercício.

Para reiniciar o exercício, toque novamente na Tecla Voltar após pausar o exercício.

Para terminar o exercício, toque em **Concluir**. após pausar o exercício.



Ao terminar de nadar, mantenha pressionada a Tecla Início para pausar o exercício e desativar o modo Bloqueio de água ao mesmo tempo. Em seguida, toque em **Concluir**.



**10** Gire a coroa ou deslize pela tela para cima ou para baixo após terminar o exercício e veja suas informações de exercício.

Após terminar de nadar, agite seu Galaxy Watch3 para remover completamente a água e garantir que o sensor de pressão atmosférica funcione corretamente e toque em **OK**.



- A música continuará sendo reproduzida, mesmo que você tenha terminado o exercício. Para parar a reprodução, pare a música antes de terminar o exercício ou inicie o aplicativo  (**Música**) para parar a reprodução.
- Após nadar, você pode remover a água de dentro do alto-falante emitindo um som alto se o Galaxy Watch3 não estiver reproduzindo bem o som. Na Tela de aplicativos, toque em  (**Config.**) → **Avançado** → **Bloqueio de água** → **Ejetar água com som** → **Tocar som**.

## Fazer vários exercícios

Você pode registrar vários exercícios e ir diretamente para uma rotina completa ao iniciar outro exercício logo após o término do exercício atual.

**1** Pressione a Tecla Voltar para pausar o exercício atual.

Ao terminar de nadar, mantenha pressionada a Tecla Início para pausar o exercício e desativar o modo Bloqueio de água ao mesmo tempo.

**2** Toque em **Novo exercício**.

**3** Selecione o tipo de exercício e comece o próximo exercício.

## Iniciar exercícios repetitivos

Você pode executar exercícios repetitivos, como agachamento ou levantamento terra. Seu Galaxy Watch3 irá contar quantas vezes você repete o movimento com vibrações e guia por voz.

**1** Toque em  (**Samsung Health**) na Tela de aplicativos.

**2** Gire a coroa ou deslize pela tela para a direita ou para a esquerda, abra a tela do monitor de exercícios e toque em **Exercício**.

3 Toque em ●●● no tipo de exercício repetitivo desejado na lista.

A tela onde você pode definir os detalhes do exercício como a meta, irá aparecer.

Quando quiser começar o exercício imediatamente, toque no tipo de exercício.

Quando não houver nenhum tipo de repetição de exercício desejado, toque em **Mais exercícios** e selecione um exercício que deseje.

4 Toque em **Meta**, selecione um tipo de meta e, em seguida, defina os detalhes da meta.

 Ao selecionar **Exerc. básico** como meta, você pode se exercitar o quanto quiser sem um limite de tempo ou repetições.

5 Toque em **Tela de exercício** para personalizar a tela de treino.

6 Defina várias opções para cada tipo de exercício.

- **Contad. repet.:** controla o número de repetições com contador em áudio.
- **Pulso a ser usado:** seleciona o pulso que irá vestir seu Galaxy Watch3 para melhorar a precisão da contagem.
- **Tela sempre ativada:** define a tela do Galaxy Watch3 para permanecer ativa durante os exercícios, para que você possa ver a tela de exercício.

7 Toque em  para iniciar o exercício.

Toque em **OK** e fique na posição adequada para iniciá-lo ao imitar a pose na tela.

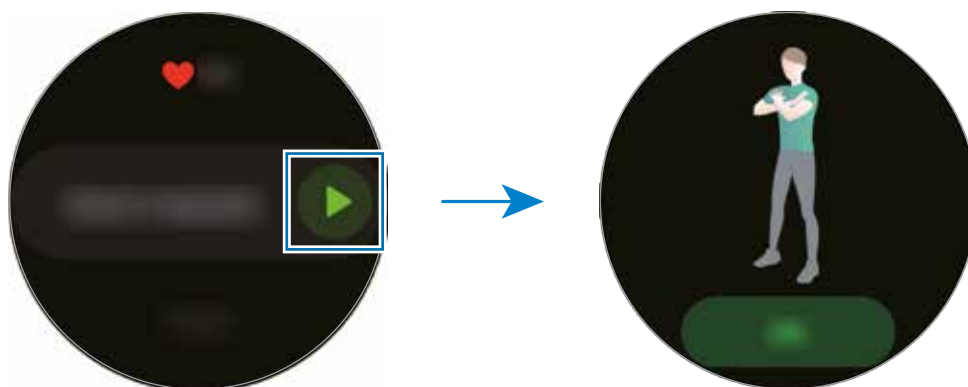

8 A contagem começará com bipes e guia por voz.

Descanse após completar uma série. Como alternativa, toque em **Pular** se quiser avançar para a próxima série. O exercício irá começar após você se posicionar adequadamente conforme a pose na tela.

9 Pressione a Tecla Voltar para pausar o exercício.

Para terminar o exercício, toque em **Finalizar**, após pausar o exercício.

10 Gire a coroa ou deslize pela tela para cima ou para baixo após terminar o exercício e veja suas informações de exercício.

## Personalizar a tela de treino

Personalize a tela de exercícios que aparece durante o exercício com as informações que você deseja visualizar.



Você não pode alterar a tela de exercício durante um exercício.

1 Toque em  (**Samsung Health**) na Tela de aplicativos.

2 Gire a coroa ou deslize pela tela para a direita ou para a esquerda, abra a tela do monitor de exercícios e toque em **Exercício**.

3 Toque em ●●● no tipo de exercício desejado na lista.

A tela onde você pode definir os detalhes do exercício como a meta, irá aparecer.

4 Toque em **Tela de exercício**, selecione o tipo de tela, defina quando usar e selecione a informação para exibir na tela.

## Reconhecimento automático de exercício

Uma vez que você tiver se envolvido em uma atividade por mais de dez minutos, vestindo o Galaxy Watch3, ele automaticamente reconhece que você está se exercitando e registra as informações do exercício, como o tipo, a duração e as calorias queimadas.

Ao parar de fazer alguns exercícios por mais de um minuto, o Galaxy Watch3 reconhecerá automaticamente que você parou de se exercitar e o registro será encerrado.



- Você pode verificar a lista de exercícios que são suportados pela função reconhecimento automático de exercício. Na Tela de aplicativos, toque em  (**Samsung Health**) e toque em **Configurações** → **Detec. exercício** → **Ativ. a serem detect.**

- A função de reconhecimento automático de exercício mede a distância percorrida e as calorias queimadas usando o sensor de aceleração. As medições podem não ser precisas dependendo da sua caminhada e rotina de exercícios e estilo de vida.

## Calorias

Você pode verificar suas calorias queimadas por dia e a média da semana atual.

Toque em  (**Samsung Health**) na Tela de aplicativos, gire a coroa ou deslize pela tela para cima ou para baixo e abra a tela de calorias.



- O total de calorias queimadas inclui o seu metabolismo basal calculado usando a referência no perfil registrado. Quando você iniciar o aplicativo **Samsung Health** pela primeira vez, o metabolismo basal que você gasta até o momento em que você iniciar o aplicativo será exibido como calorias que você queima.
- As calorias queimadas durante a atividade são o resultado do exercício ou outras atividades que você faz.

## Sono

Analise o seu sono e registre-o monitorando sua frequência cardíaca e seus movimentos enquanto dorme.



- O padrão de sono terá seus quatro estágios (Despertado, REM, Leve, Profundo) analisados usando o seu movimento e as alterações em sua frequência cardíaca. Um gráfico será fornecido com os objetivos alcançados para cada estado de sono avaliado.
- Se sua frequência cardíaca estiver irregular, ou o seu Galaxy Watch3 não conseguir reconhecer a sua frequência cardíaca corretamente, o padrão de sono será analisado em três estágios (Agitado, Leve e Imóvel).
- Para medir sua frequência cardíaca com mais precisão com o Galaxy Watch3, vista o Galaxy Watch3 firmemente em seu antebraço logo acima do pulso.

## Monitorar seu sono

- 1 Durma usando o Galaxy Watch3  
O Galaxy Watch3 começará a monitorar seu sono.
- 2 Ao acordar, toque em  (Samsung Health) na Tela de aplicativos.
- 3 Gire a coroa ou deslize pela tela para cima ou para baixo e abra a tela do monitor de sono.
- 4 Veja todas as informações relacionadas a medição do sono.

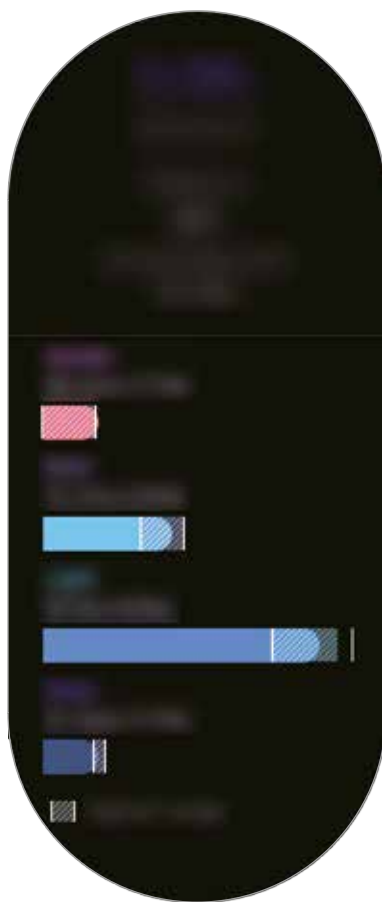

## Frequência cardíaca

Meça e registre sua frequência cardíaca.



- O monitor de frequência cardíaca do Galaxy Watch3 foi desenvolvido somente para fins de condicionamento físico e de caráter informativo e não para utilização de diagnósticos de doenças ou outros propósitos, ou para cura, mitigação, tratamento ou prevenção de doenças.
- Para medir sua frequência cardíaca com mais precisão com o Galaxy Watch3, vista o Galaxy Watch3 firmemente em seu antebraço logo acima do pulso.

### **Esteja ciente destas condições antes de medir a sua frequência cardíaca:**

- Descanse por 5 minutos antes de fazer medições.
- Se a medição estiver muito diferente da medição de pulsação esperada, descanse por 30 minutos e meça novamente.
- Durante o inverno ou clima frio, mantenha-se quente ao medir sua frequência cardíaca.
- Fumar ou consumir álcool antes de fazer medições pode fazer com que sua frequência cardíaca seja diferente da sua frequência cardíaca normal.
- Não fale, boceje ou respire profundamente enquanto mede sua frequência cardíaca. Fazer isso pode causar imprecisão ao medir sua frequência cardíaca.
- As medições da pulsação podem variar dependendo do método de medição e do ambiente em que são feitas.
- Se o sensor óptico de frequência cardíaca não estiver funcionando, verifique a posição do Galaxy Watch3 em seu pulso e certifique-se de que nada está obstruindo o sensor. Se o sensor óptico de frequência cardíaca continuar a apresentar o mesmo problema, leve para uma Autorizada Samsung.

## Medir sua frequência cardíaca

- 1 Toque em  (Samsung Health) na Tela de aplicativos.
- 2 Gire a coroa ou deslize pela tela para cima ou para baixo e abra a tela monitor de frequência cardíaca.

Sua frequência cardíaca é medida a cada 10 minutos enquanto descansa. Verifique sua frequência cardíaca na tela.

Para medir sua frequência cardíaca manualmente, toque em **Medir** para começar a medir sua frequência cardíaca.

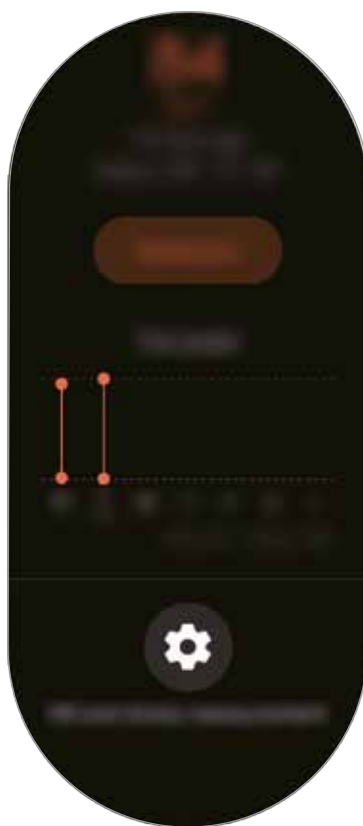

Para ver os registros semanais em um gráfico, gire a coroa ou deslize pela tela para cima ou para baixo.

## Medir sua frequência cardíaca continuamente

Você pode configurar o seu3 para medir automaticamente sua frequência cardíaca continuamente.

Na tela do monitor de frequência cardíaca, gire a coroa ou deslize para cima ou para baixo, toque em **Medição de FC e estresse** selecione **Medir continuamente**.

A sua frequência cardíaca será medida continuamente e você conseguirá verificar a sua frequência cardíaca, as alterações da frequência cardíaca por dia num gráfico e a frequência cardíaca máxima.

## Estresse

Calcule e registre o seu nível de estresse utilizando alterações na sua frequência cardíaca e reduza o seguindo as instruções de respiração que o Galaxy Watch3 oferece.



- Você pode obter resultados de estresse mais precisos quando os dados do seu nível de estresse acumulam ao medir seus níveis de estresse automaticamente.
- O seu nível de estresse medido não necessariamente está relacionado ao seu estado emocional.
- Seu nível de estresse pode não ser medido enquanto você dorme, treina, faz movimentos intensos ou logo após o término do seu treino.
- Para medir sua frequência cardíaca com mais precisão com o Galaxy Watch3, vista o Galaxy Watch3 firmemente em seu antebraço logo acima do pulso.
- Esta função pode estar indisponível dependendo do seu país.

### Medir seu nível de estresse

- 1 Toque em  (Samsung Health) na Tela de aplicativos.
- 2 Gire a coroa ou deslize pela tela para cima ou para baixo e abra a tela do monitor de nível de estresse.
- 3 Toque em **Medir** para começar a medir o nível.



Para ver os registros semanais em um gráfico, gire a coroa ou deslize pela tela para cima ou para baixo.



## Aliviar o estresse

Você pode reduzir o estresse com uma respiração profunda e lenta seguindo o Galaxy Watch3.

- 1 Toque em **RESPIRAR** > na tela do nível de stress.
- 2 Toque em **Iniciar** e comece a medir.  
Para parar as instruções, toque a tela e toque em **Parar**.

## Food

Registre as calorias que você come em um dia e compare com sua meta ou as calorias recomendadas diárias para obter ajuda no controle de peso.

-  Seu objetivo de ingestão de calorias é sincronizado com sua meta de controle de peso. Para alterar a meta de ingestão de calorias, altere o peso da meta no aplicativo Samsung Health do aparelho móvel conectado.

## Registrar as calorias

- 1 Toque em  (**Samsung Health**) na Tela de aplicativos.
- 2 Gire a coroa ou deslize pela tela para a direita ou para a esquerda, abra a tela do monitor de refeições e toque em **Adicionar**.
- 3 Toque no campo de entrada, gire a coroa ou deslize para cima ou para baixo na tela para definir as calorias consumidas e toque em **Concluir**.

-  Para alterar o tipo de refeição, toque no tipo no topo da tela e selecione uma opção.

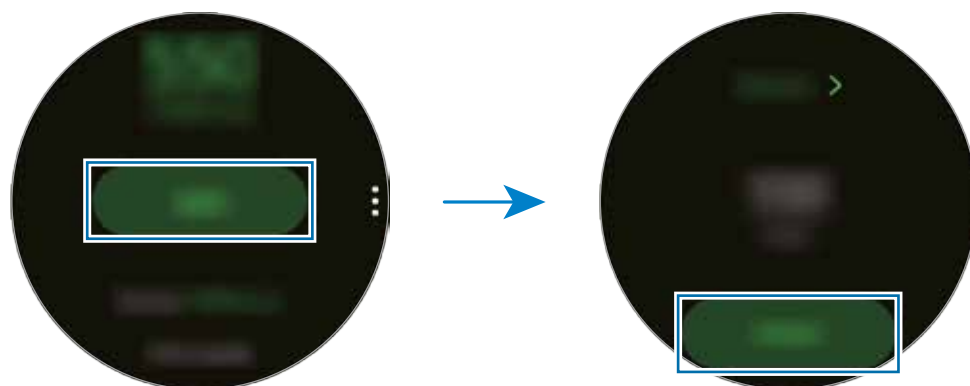

Para ver os registros semanais em um gráfico, gire a coroa ou deslize pela tela para cima ou para baixo.

## Excluir os registros

- 1 Toque em  na tela do monitor de refeições e toque em **Excluir registro de hoje**.
- 2 Selecione os dados para excluir e toque em **Excluir**.

## Gerenciamento de peso

Verifique as calorias ingeridas e as calorias queimadas através de exercícios ou outras atividades que você faz ao longo do seu dia e ajuda você a alcançar a meta de peso que você definiu. Você também pode verificar o peso que inseriu no aplicativo Samsung Health no aparelho móvel conectado.



- Defina sua meta de peso no aplicativo Samsung Health em seu aparelho móvel para verificar as informações em seu Galaxy Watch3.
- Essa função não está disponível ao usar o Galaxy Watch3 sem conectar a um aparelho móvel.

- 1 Toque em  (**Samsung Health**) na Tela de aplicativos.
- 2 Gire a coroa ou deslize pela tela para cima ou para baixo e abra a tela do monitor de gerenciamento de peso.
- 3 Verifique as informações na tela e ajuste seu programa de exercício e a ingestão de comida em concordância.





Para ver os registros semanais em um gráfico, gire a coroa ou deslize pela tela para cima ou para baixo.

## Água

Registre e monitore quantos copos de água você bebe.

### Registrar o consumo de água

- 1 Toque em  (Samsung Health) na Tela de aplicativos.
- 2 Gire a coroa ou deslize pela tela para cima ou para baixo e abra a tela do monitor de consumo de água.
- 3 Toque em  ao beber um copo de água.  
Se você acidentalmente adicionar um valor incorreto, você poderá corrigi-lo tocando em .

Para ver os registros semanais em um gráfico, gire a coroa ou deslize pela tela para cima ou para baixo.

### Definir sua meta de consumo

- 1 Gire a coroa ou deslize pela tela do monitor de consumo de água para cima ou para baixo e toque em **Def. meta**.
- 2 Toque na opção **Desligado** para ativar.
- 3 Toque em **Meta diária**.
- 4 Toque no campo de entrada, gire a coroa e deslize a tela para cima ou para baixo para definir as metas diárias e toque em **Concluir**.

## Cafeína

Registre e monitore quantas xícaras de café você bebe.

### Registrar seu consumo de café

- 1 Toque em  (Samsung Health) na Tela de aplicativos.
- 2 Gire a coroa ou deslize pela tela para cima ou para baixo e abra a tela do monitor de consumo de café.

3 Toque em  ao beber uma xícara de café.

Se você acidentalmente adicionar um valor incorreto, você poderá corrigi-lo tocando em .

Para ver os registros semanais em um gráfico, gire a coroa ou deslize pela tela para cima ou para baixo.

## Definir seu limite de consumo de cafeína

1 Gire a coroa ou deslize pela tela do monitor de consumo de café para cima ou para baixo e toque em **Def. meta**.

2 Toque na opção **Desligado** para ativar.

3 Toque em **Meta diária**.

4 Toque no campo de entrada, gire a coroa e deslize a tela para cima ou para baixo para definir as metas diárias e toque em **Concluir**.

## Together

Compare seus registros de contagem de passos semanais com outros usuários do Samsung Health. Você pode definir uma meta, competir com seus amigos e visualizar o status de desafio em seu Galaxy Watch3.



- Ative a função Together no aplicativo Samsung Health em seu aparelho móvel para verificar as informações em seu Galaxy Watch3.
- Essa função não está disponível ao usar o Galaxy Watch3 sem conectar a um aparelho móvel.

1 Toque em  (**Samsung Health**) na Tela de aplicativos.

2 Gire a coroa ou deslize pela tela para cima ou para baixo e abra a tela do Together.

Toque na tela para ver informação detalhada, como status do desafio de seus amigos ou o placar de passos semanal deles.

## Saúde feminina

Insira seu período menstrual para começar a acompanhar seu ciclo. Ao gerenciar e acompanhar seu ciclo menstrual, você pode prever dados, como seu próximo período. Além disso, você pode ajudar a gerenciar sua saúde registrando seus sintomas e humor.



- Ative a função Women's health no aplicativo Samsung Health em seu aparelho móvel para verificar as informações em seu Galaxy Watch3.
- Essa função não está disponível ao usar o Galaxy Watch3 sem conectar a um aparelho móvel.

- 1 Toque em  (**Samsung Health**) na Tela de aplicativos.
- 2 Gire a coroa ou deslize pela tela para cima ou para baixo e abra a tela do Saúde feminina.



- 3 Toque em **Inserir período** para inserir a data de início do seu período e toque em **Salvar**.

Toque em **Adicionar registro** e selecione e insira informações adicionais que deseja registrar, como sintomas ou humor.

## Configurações

Você pode definir as várias opções de configuração relacionadas ao exercício.

Toque em  (**Samsung Health**) na Tela de aplicativos, gire a coroa ou deslize pela tela para cima ou para baixo e toque em **Configurações**.

- **Perfil:** insira suas informações de perfil, como seu gênero, altura e peso.
- **Unidades:** define a unidade de medida usada no aplicativo **Samsung Health** de seu Galaxy Watch3.
- **Detec. exercício:** define seu Galaxy Watch3 para reconhecer seu treino automaticamente.
- **Alertas de tempo inativo:** define o relógio para alertá-lo sobre seu tempo inativo quando você não está se movendo por um período de tempo enquanto estiver usando seu Galaxy Watch3.
- **Medição de FC e estresse:** altera as opções de medição para sua frequência cardíaca e nível de stress.
- **Permissões de dados:** define as permissões dos aplicativos para acessar os dados salvos no aplicativo **Samsung Health** de seu Galaxy Watch3.
- **Ajuda:** exibe informações sobre o aplicativo **Samsung Health**

## GPS

O Galaxy Watch3 possui uma antena GPS para que você possa verificar as informações de localização em tempo real sem conectar com um aparelho móvel. Enquanto estiver usando seu Galaxy Watch3 sem conectá-lo com um aparelho móvel, o sensor GPS do Galaxy Watch3 será utilizado.

Na Tela de aplicativos, toque em  (**Config.**) → **Localização** e toque na opção Desligado para ativar.

Para selecionar um método para utilizar na localização, gire a coroa ou deslize para cima ou para baixo na tela e selecione uma opção.



- Quando seu Galaxy Watch3 e o aparelho móvel estiverem conectados, essa função usará o GPS do seu aparelho móvel. Ative a função de localização do aparelho móvel para usar o sensor GPS.
- A antena GPS do seu Galaxy Watch3 será usada ao usar a função Samsung Health, mesmo que seu Galaxy Watch3 esteja conectado em seu aparelho móvel.
- O sinal GPS pode diminuir em locais onde o sinal está obstruído, tais como entre prédios, em áreas de baixa altitude ou em más condições climáticas.

## Música

### Introdução

Ouçá músicas salvas no Galaxy Watch3 e no aparelho móvel.

### Reproduzir música

Toque em  (**Música**) na Tela de aplicativos.

Ao ouvir música salva no Galaxy Watch3, deslize de baixo para cima na tela para abrir a tela da playlist. Na tela da playlist, você pode ver a música que está sendo reproduzida e organizá-las por faixas, álbuns e artistas.

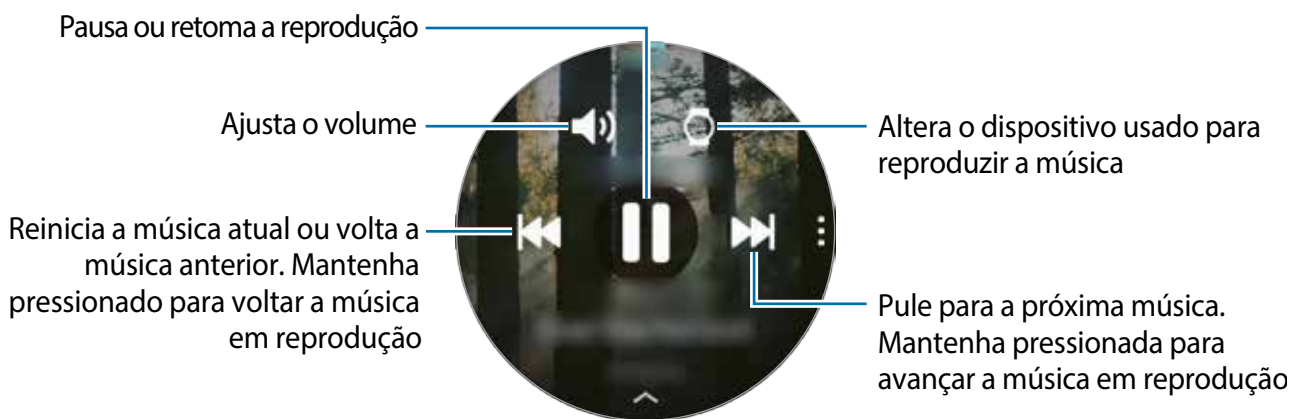

### Importar música





Importe a música salva em seu aparelho móvel para o seu Galaxy Watch3.

- 1 Inicie o aplicativo **Galaxy Wearable** em seu aparelho móvel.
- 2 Toque em **Início** → **Adicionar conteúdo ao relógio**.
- 3 Toque em **Adicionar faixas**.
- 4 Selecione uma categoria na parte superior da tela, selecione os arquivos e toque em **Concluir**.

Para sincronizar música em seu aparelho móvel com o seu Galaxy Watch3 toque na opção **Sinc. auto** sob **Músicas**. A música do seu aparelho móvel será sincronizada com o seu Galaxy Watch3 automaticamente quando ele possuir mais de 15% de energia da bateria restante.





## Reproduzir música em seu Galaxy Watch3

Reproduza músicas salvas em seu Galaxy Watch3 através do alto-falante interno. Você também pode reproduzir música através do fone de ouvido Bluetooth conectado.

- 1 Toque em  (**Música**) na Tela de aplicativos.
- 2 Toque em  para reproduzir a música salva em seu Galaxy Watch3.  
O ícone  aparecerá.
- 3 Toque em .

## Reproduzir música em seu aparelho móvel

Reproduza músicas salvas em seu aparelho móvel e controle com seu Galaxy Watch3.

- 1 Inicie o aplicativo de música em seu aparelho móvel.
- 2 Toque em  (**Música**) na Tela de aplicativos do Galaxy Watch3
- 3 Toque em  para reproduzir a música salva em seu aparelho móvel.  
O ícone  aparecerá.
- 4 Toque em .

Para alterar o aplicativo de música usado em seu Galaxy Watch3, toque em  → **Music player** e selecione o aplicativo dentre os aplicativos de música instalados em seu aparelho móvel.

## Reproduzir música sem conectar com um aparelho móvel

Ouçã músicas ou streaming de rádio usando o próprio Galaxy Watch3. Você deve baixar um aplicativo de música ou de streaming de rádio no Galaxy Watch3.

Na Tela de aplicativos, toque em  (**Galaxy Store**). Navegue e baixe um aplicativo de música ou de streaming de rádio na **Galaxy Store** e inicie o aplicativo.



## Reminder

Adicione lembretes para eventos como comprar passagens, ir para a lavanderia ou tomar remédio sem usar seu aplicativo de calendário. Você pode definir alarmes para receber lembretes em horários específicos.

### Criar um lembrete

- 1 Toque em  (Reminder) → **Adicionar um lembrete** na Tela de aplicativos.  
Se tiver um lembrete salvo, toque em **Criar** no topo da lista.
- 2 Se seu Galaxy Watch3 suporta entrada de voz, fale um compromisso para criar um lembrete. Ao terminar, toque em **OK** > **Salvar**.  
Como alternativa, toque em **Escrever lembrete**, insira o texto e toque em **OK**.
- 3 Toque em **Definir hora** para definir uma notificação.
- 4 Toque no campo de entrada, gire a coroa e deslize a tela para cima ou para baixo para definir a hora e toque em **Próx.**
- 5 Defina outras opções de alarme como repetição e toque em **OK**.
- 6 Toque em **Salvar**.  
O lembrete salvo é adicionado na lista de lembretes.

### Ver o alarme do lembrete

Quando um alarme aparecer, verifique os detalhes dele. Como alternativa, gire a coroa no sentido anti-horário ou deslize a tela para a direita na Tela do relógio para abrir o painel de notificação e veja um lembrete.



- Todos os lembretes em seu Galaxy Watch3 serão sincronizados automaticamente com o aparelho móvel conectado para que você possa receber alarmes e verificá-los no aparelho móvel.
- Selecione um lembrete da lista e toque em **Editar hora** para definir um lembrete novamente.

## Concluir ou excluir o lembrete

Ao terminar sua tarefa, você pode definir o lembrete como concluído ou excluí-lo.

Para concluir o lembrete, selecione o lembrete na lista e toque em **Concluir**.



Para excluir um lembrete, mantenha um lembrete pressionado e toque em **Excluir**. Para excluir vários lembretes, marque os desejados e toque em **Excluir**.

## Calendário

Você pode verificar os compromissos e eventos salvos em seu aparelho móvel ou no Galaxy Watch3 em seu Galaxy Watch3.



Todos os eventos agendados em seu Galaxy Watch3 serão sincronizados automaticamente com o aparelho móvel conectado para verificá-los e receber alarmes do aparelho móvel.

- 1 Toque em  (**Calendário**) na Tela de aplicativos. Como alternativa, gire a coroa no sentido horário ou deslize a tela para a esquerda na Tela do relógio e selecione o widget **Calendário** para iniciá-lo.
- 2 Toque em qualquer lugar do calendário mensal.  
A lista de eventos do dia atual será exibida.
- 3 Toque em  para adicionar um compromisso.  
Se possuir um compromisso salvo, toque em **OK** no topo da lista.
- 4 Insira os detalhes do evento e toque em **Salvar**.

# Bixby

## Introdução

A Bixby é um serviço de voz que ajuda você a usar seu Galaxy Watch3 de uma forma mais prática. Você pode falar com a Bixby para iniciar uma função ou receber uma informação.





- Essa função pode não estar disponível ao usar o modelo Galaxy Watch3 sem conectar a um aparelho móvel.
- Certifique-se que o microfone do Galaxy Watch3 não está obstruído ao falar nele.
- Para usar a Bixby, o aparelho deve estar conectado a uma rede Wi-Fi ou a uma rede móvel.
- Bixby só está disponível em alguns idiomas, e algumas funções podem não estar disponíveis dependendo do seu país.

## Iniciar a Bixby

Ao iniciar a Bixby pela primeira vez, a página de introdução Bixby aparecerá. Você deve selecionar o idioma para usar na Bixby, verifique sua Samsung account e aceite os termos e condições.

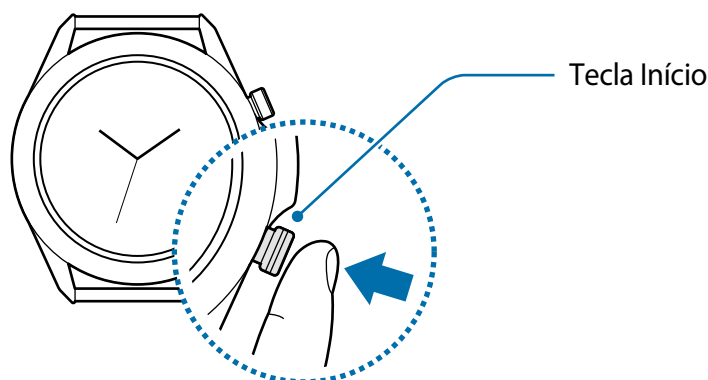
- 1 Mantenha pressionada a Tecla Início. Como alternativa, toque em  (**Bixby**) na Tela de aplicativos.



- 2 Selecione o idioma para comunicar-se com a Bixby e toque em .
- 3 Verifique sua Samsung account registrada e toque em .



Se sua Samsung account não estiver registrada em seu aparelho móvel, você não conseguirá usar a Bixby. Antes de usar a Bixby, registre sua Samsung account em seu aparelho móvel primeiro.

4 Siga as instruções na tela para completar a conexão.

A tela Bixby aparecerá.

## Clima

Veja informações climáticas no Galaxy Watch3 para locais definidos no Galaxy Watch3 ou no aparelho móvel conectado.

Toque em  (**Clima**) na Tela de aplicativos. Como alternativa, gire a coroa no sentido horário ou deslize a tela para a esquerda na Tela do relógio e selecione o widget **Clima** para iniciá-lo.

Para ver as informações climáticas do dia ou da semana, toque na tela e gire a coroa ou deslize pela tela para cima ou para baixo.

Para adicionar informações climáticas de outras cidades, gire a coroa ou deslize a tela para a esquerda, toque em **Adicionar local** e adicione a cidade no aparelho móvel conectado.



Você pode adicionar uma cidade ao usar Galaxy Watch3 sem conectá-lo com um aparelho móvel.

## Alarme

Defina alarmes e gerencie-os.

### Definir alarmes

1 Toque em  (**Alarme**) na tela de aplicativos.

2 Toque em **Adicionar**.

Se possuir um alarme salvo, toque em **Adicionar** no topo da lista de alarmes.

- 3 Toque no campo de entrada, gire a coroa ou deslize pela tela para cima ou para baixo para definir o tipo de alarme e toque em **Avançar**.
- 4 Selecione os dias para o alarme repetir e toque em **Salvar**.  
O alarme salvo é adicionado na lista de alarmes.

Para ativar ou desativar alarmes, toque na opção ao lado do alarme na lista de alarmes.

## Interromper alarmes

Arraste o ícone  para fora do círculo maior para parar um alarme. Como alternativa, gire a coroa no sentido horário.

Se você quiser usar a função Soneca, arraste o ícone  para fora do círculo maior. Como alternativa, gire a coroa no sentido anti-horário.

## Excluir alarmes

Na lista de alarmes, mantenha pressionado um alarme e toque em **Excluir**.

# Relógio mundial



## Adicionar relógio mundial

- 1 Toque em  (**Relógio mundial**) na Tela de aplicativos.
- 2 Toque em **Adicionar**.  
Se possuir um horário salvo, toque em **Adicionar** na lista de relógios.
- 3 Gire a coroa ou deslize pela tela para cima ou para baixo e selecione um fuso horário no mapa.  
Você também pode tocar em **Todas cida...** e tocar em **Pesquisar** para pesquisar por uma cidade ou selecionar uma na lista.
- 4 Toque o nome de uma cidade que represente o fuso horário selecionado.

## Excluir relógio mundial

Na lista de relógios mundiais, mantenha pressionado um relógio e toque em **Apagar**.

## Temporizador

- 1 Toque em  (**Temporizador**) na Tela de aplicativos.
- 2 Gire a coroa ou deslize pela tela para cima ou para baixo e toque em **Person**.
- 3 Toque no campo de entrada para definir a duração e toque em **Iniciar**.  
Como alternativa, selecione uma contagem regressiva usada com frequência.
- 4 Arraste o ícone  para fora do círculo maior quando o temporizador expirar. Como alternativa, gire a coroa.

## Cronômetro

- 1 Toque em  (**Cronômetro**) na Tela de aplicativos.
- 2 Toque em **Iniciar** para cronometrar um evento.  
Para marcar as voltas, toque em **Volta**.
- 3 Toque em **Parar** para parar o cronômetro.
  - Para reiniciar o cronômetro, toque em **Continuar**.
  - Para apagar as voltas, toque em **Redefinir**.

# Galeria

## Importar e exportar imagens

### Importar imagens do seu aparelho móvel

- 1 Inicie o aplicativo **Galaxy Wearable** em seu aparelho móvel.
- 2 Toque em **Início** → **Adicionar conteúdo ao relógio**.
- 3 Toque em **Copiar imagens para o relógio**.
- 4 Selecione uma categoria na parte inferior da tela, selecione os arquivos e toque em **Concluído**.

Para sincronizar as imagens em seu aparelho móvel com o Galaxy Watch3, toque na opção **Sincronização automática** sob **Imagens**, toque em **Álbum para sincronizar**, selecione os álbuns para importar para o seu Galaxy Watch3 e toque em **Concluir**. Os álbuns selecionados serão automaticamente sincronizados com o Galaxy Watch3 quando ele possuir mais de 15% de energia da bateria restante.

### Enviar imagens para o seu aparelho móvel

- 1 Toque em  (**Galeria**) na Tela de aplicativos.
- 2 Mantenha uma imagem pressionada para exportar.
- 3 Gire a coroa ou deslize pela tela para a esquerda ou para a direita e selecione qualquer imagem para exportar mais.

Para selecionar todas as imagens, toque em **Selecionar tudo**.

- 4 Toque em  → **Copiar para o telefone**.

Você pode ver as imagens exportadas em aplicativos como Galeria em seu aparelho móvel.

## Visualizar imagens

Veja e gerencie as imagens salvas em seu Galaxy Watch3.



- 1 Toque em  (**Galeria**) na Tela de aplicativos.
- 2 Gire a coroa ou deslize a tela para a esquerda ou para a direita para percorrer pela lista de imagens e selecione uma.

## Aumentar e diminuir o zoom

Você pode diminuir ou aumentar o zoom de uma imagem. Enquanto visualiza uma imagem, toque na imagem duas vezes rapidamente, afaste dois dedos ou junte-os para aumentar ou diminuir o zoom.

Quando uma imagem é aumentada, você pode visualizar o restante da imagem percorrendo pela tela.

## Excluir imagens

- 1 Toque em  (**Galeria**) na Tela de aplicativos.
- 2 Mantenha uma imagem pressionada para excluir.
- 3 Gire a coroa ou deslize pela tela para a esquerda ou para a direita e selecione qualquer imagem para excluir mais.  
Para selecionar todas as imagens, toque em **Todos**.
- 4 Toque em **EXCLUIR** → .



## Encontrar Meu dispositivo

Se você perder seu aparelho móvel, o Galaxy Watch3 pode ajudar a encontrá-lo.



Essa função não está disponível ao usar o Galaxy Watch3 sem conectar a um aparelho móvel.

1 Toque em  (**Buscar meu tel.**) na Tela de aplicativos.

2 Toque em .

O aparelho móvel emitirá um som, vibrará e a tela ativará.

Para interromper o som e a vibração, toque em **Ignorar** e arraste para o aparelho móvel ou toque em  no Galaxy Watch3.

## Exibir a localização de seu aparelho móvel

Toque em  → **Localizar telefone**.

O Galaxy Watch3 exibirá a localização de seu aparelho móvel.

## Encontrar Meu relógio

Se você perder seu Galaxy Watch3, o aplicativo Galaxy Wearable pode ajudar a encontrá-lo.





Essa função não está disponível ao usar o Galaxy Watch3 sem conectar a um aparelho móvel.

1 Inicie o aplicativo **Galaxy Wearable** em seu aparelho móvel e toque em **Início** → **Buscar meu relógio**.

2 Toque em .

O Galaxy Watch3 emitirá um som, vibrará e a tela ativará.

Para interromper o som e a vibração, arraste o ícone  para fora do círculo maior no Galaxy Watch3. Como alternativa, gire a coroa. Você pode tocar também em  no aparelho móvel.

## Controlar o Galaxy Watch3 remotamente

Se não conseguir encontrar seu Galaxy Watch3, inicie o aplicativo **Galaxy Wearable** em seu aparelho móvel e toque em **Início** → **Buscar meu relógio** → **Obter localização** para verificar a localização atual do Galaxy Watch3.

Quando seu Galaxy Watch3 for perdido ou roubado, você poderá controlá-lo remotamente. Inicie o aplicativo **Galaxy Wearable** em seu aparelho móvel, toque em **Início** → **Buscar meu relógio** → **Definir segurança**, em seguida, selecione uma função.



Esta função está disponível após registrar a Samsung account em seu aparelho móvel.

## Enviar uma mensagem SOS

### Introdução

Em caso de emergência, você pode enviar uma mensagem SOS para números previamente registrados que inclui suas informações de localização, pressionando rapidamente a Tecla Início do Galaxy Watch3 três vezes, ou você pode configurar o Galaxy Watch3 para enviar uma mensagem SOS automaticamente quando você se machucar devido a uma queda e seu Galaxy Watch3 reconhecerá. Além disso, você pode configurar o Galaxy Watch3 para fazer automaticamente uma chamada de emergência para um contato registrado previamente.



- Se a função GPS não estiver ativada em seu Galaxy Watch3 ou no aparelho móvel ao enviar uma mensagem SOS, a função GPS será ativada automaticamente para enviar as informações de localização.
- Suas informações de localização podem não ser enviadas dependendo da sua região ou situação.

### Registrar os contatos de emergência

Registre os contatos para enviar uma mensagem SOS e fazer uma chamada em uma emergência.

- 1 Inicie o aplicativo **Galaxy Wearable** em seu aparelho móvel e toque em **Início** → **SOS**.
- 2 Toque em **Contatos de emergência**.

**3** Toque em **Criar contato** e insira as informações do contato ou toque em **Selecionar dos contatos** para adicionar um contato existente como contato de emergência.

Você pode selecionar um contato para o qual fazer uma chamada de emergência a partir dos contatos registrados para a mensagem SOS. Inicie o aplicativo **Galaxy Wearable** em seu aparelho móvel, toque em **Início** → **SOS** → **Fazer chamadas SOS para** e selecione um contato.

## Solicitar um pedido de ajuda

### Definir um pedido de ajuda

**1** Inicie o aplicativo **Galaxy Wearable** em seu aparelho móvel e toque em **Início** → **SOS**.

**2** Toque em **Enviar mensagens SOS** e toque na opção **Desligado** para ativar.

- Para fazer uma chamada de emergência automaticamente após enviar uma mensagem SOS, toque na opção **Fazer chamadas SOS para** ativar e selecione um contato.
- Para ativar o tempo de atraso para o envio de uma mensagem SOS que permitirá cancelar a mensagem, toque na opção **Cont. reg. antes do envio** para ativar.

### Enviar mensagens SOS

Em uma situação de emergência, pressione rapidamente a Tecla Início três vezes no Galaxy Watch3.

A mensagem SOS será enviada e a chamada de emergência será feita para os contatos registrados anteriormente se a função **Enviar mensagens SOS** estiver ativada.

O ícone  aparecerá na Tela do relógio durante o envio de uma mensagem SOS e você poderá verificar o resultado do pedido de ajuda no painel de notificação após o envio da mensagem.

## Solicitar um pedido de ajuda quando se machucar devido a uma queda

### Definir um pedido de ajuda quando sofrer uma queda

- 1 Inicie o aplicativo **Galaxy Wearable** em seu aparelho móvel e toque em **Início** → **SOS**.
- 2 Toque em **Detectar quedas** e toque na opção **Desativado** para ativar.  
Para fazer uma chamada de emergência automaticamente após enviar uma mensagem SOS, toque na opção **Fazer chamadas SOS para** ativar e selecione um contato.

### Enviar um pedido de ajuda quando sofrer uma queda

Ao sofrer uma queda, o Galaxy Watch3 detectará sua dificuldade através do movimento do seu braço e enviará um alerta enquanto vibra e emite som.

Se você não responder dentro de 60 segundos, um som de sirene tocará por 30 segundos e uma mensagem SOS será enviada automaticamente. Em seguida, uma chamada de emergência será feita para um contato registrado anteriormente se a função **Enviar mensagens SOS** estiver ativada.

Depois que o Galaxy Watch3 detectar sua queda, cancele o alerta para não enviar a mensagem SOS ou envie manualmente sempre que desejar.









O Galaxy Watch3 pode acreditar que você foi ferido em uma queda se estiver fazendo um exercício de alto impacto. Neste caso, cancele o alerta para não enviar a mensagem SOS.

# Controle de slides PPT

## Introdução

Você pode controlar os slides PPT no seu aparelho móvel conectado ou no computador recém-conectado com o Galaxy Watch3 após conectar o Galaxy Watch3 com um aparelho.

## Conectar o Galaxy Watch3 com um aparelho via Bluetooth

- 1 Toque em  (**Control. de PPT**) na Tela de aplicativos.  
Aprenda as funções e controles básicos quando um tutorial na tela aparecer no seu Galaxy Watch3.
- 2 Selecione um aparelho para conectar e toque em **Conectar**.  
Seu Galaxy Watch3 entra no modo de pareamento Bluetooth e o aparelho encontrará o seu Galaxy Watch3.  
 Se usar o aparelho móvel conectado anteriormente, não precisará de mais um processo de conexão e ele será conectado automaticamente.
- 3 Pesquise ou selecione o seu Galaxy Watch3 na lista Bluetooth do seu aparelho.
- 4 Siga as instruções na tela para completar a conexão.  
 Se o seu aparelho e o Galaxy Watch3 não se conectarem, cancele a pedido de pareamento Bluetooth no relógio e no aparelho e tente novamente. Como alternativa, remova o Galaxy Watch3 do aparelho que apareceu anteriormente na lista Bluetooth e tente novamente. Consulte o manual do celular para saber mais.
- 5 Abra o arquivo PPT no aparelho conectado.
- 6 Toque  para começar a controlar os slides.  
Gire a coroa. Como alternativa, toque em  ou  após deslizar para cima a borda inferior da tela para ir para o slide anterior ou seguinte.  
Deslize para cima a partir da borda inferior da tela, toque em **Touchpad** e mova o dedo na tela do Galaxy Watch3 para controlar o cursor no aparelho conectado.



A tela do Galaxy Watch3 pode desativar enquanto você controla os slides com o Galaxy Watch3. Para definir a tela para sempre permanecer, toque em → **Tela sempre ativada** e toque na opção **Tela sempre ativada** para ativar.

7 Deslize para cima a partir da borda inferior da tela e toque em para parar de controlar os slides.

## Conectar o Galaxy Watch3 com um novo aparelho

- 1 Para conectar o Galaxy Watch3 com um novo aparelho, na tela do aparelho atual toque em , gire a coroa ou deslize para cima ou para baixo na tela e toque em **Conectar novo aparelho**.
- 2 Toque em para desconectar seu Galaxy Watch3 do aparelho anterior, selecione o novo aparelho e toque em **Conectar**.

## Definir as funções de alarme

### Configurar o alerta de finalização

Você pode definir o horário de término no seu Galaxy Watch3 com antecedência para receber um alarme.

- 1 Toque em , gire a coroa ou deslize para cima ou para baixo na tela e toque em **Alerta de conclusão**.
- 2 Toque na opção **Alerta de conclusão**.
- 3 Toque em **Definir alerta para** e selecione o alarme de término. Como alternativa, toque em **Person.**, toque no campo de entrada, gire a coroa ou deslize pela tela para cima ou para baixo para definir o alarme e toque em **Definir**.

## Configurar alertas de intervalo

Defina alertas de intervalo regulares no seu3 com antecedência para receber alertas.





- 1 Toque em  gire a coroa ou deslize para cima ou para baixo na tela e selecione **Alertas de intervalo**.
- 2 Toque na opção **Alertas de intervalo**.
- 3 Toque em **Tipo de intervalo** para selecionar o tipo de alerta.  
Toque em **Definir intervalo**, toque no campo de entrada, gire a coroa e deslize a tela para cima ou para baixo para definir o intervalo e toque em **Definir**.

## Gravador de voz

### Introdução

Use diferentes modos de gravação para várias situações. O Galaxy Watch3 pode converter sua voz para texto.

### Fazer gravações de voz

- 1 Toque em  (**Gravador de voz**) na Tela de aplicativos.
- 2 Toque em  para começar a gravar. Fale no microfone do Galaxy Watch3.
  - Toque em  para pausar a gravação.
  - Toque em  para finalizar a gravação sem salvá-la.





3 Toque em  para encerrar a gravação.  
O arquivo de gravação será salvo automaticamente.

4 Para ouvir o som gravado, toque em **Reproduzir**.

## Alterar o modo de gravação

Toque em  (**Gravador de voz**) na Tela de aplicativos.

Selecione o modo desejado.

-  : este é o modo de gravação normal.
-  : o Galaxy Watch3 grava sua voz por até 10 minutos, converte em texto e depois salva. Para obter melhores resultados, mantenha o Galaxy Watch3 próximo da boca e fale alto e claro em um local silencioso.



Se o idioma do sistema de gravação de voz não corresponder ao idioma que você está falando, o Galaxy Watch3 não reconhecerá sua voz. Antes de usar esta função, toque em  → **Idioma** para definir o idioma do sistema de mensagem de voz.

## Galaxy Store

Baixe aplicativos especializados e visores do relógio em seu Galaxy Watch3 e não através do aparelho móvel conectado.

Na Tela de aplicativos, toque em  (**Galaxy Store**). Gire a coroa ou deslize pela tela para cima ou para baixo para percorrer pela lista e selecione um aplicativo ou visor do relógio para baixar ou toque em **Pesquisar** para pesquisar por aplicativos por palavra-chave.

Gire a coroa ou deslize para cima ou para baixo na tela e selecione **Exibir no telefone**.

O aplicativo **Galaxy Store** será iniciado em seu aparelho móvel. Em seguida, pesquise e selecione um aplicativo ou visor do relógio para baixar.



Antes de usar este aplicativo, registre sua Samsung account em seu aparelho móvel primeiro.



# Configurações

## Introdução

Defina as configurações para funções e aplicativos. Defina o seu Galaxy Watch3 dependendo do seu padrão de uso, definindo várias configurações.

Toque em  (**Config.**) na Tela de aplicativos.

## Visores do relógio

Personalizar o visor do relógio.

Na tela de configurações, toque em **Visores do relógio**.

- **Selecionar o visor do relógio:** selecione um tipo de relógio. Você também pode selecionar itens para exibir no visor do relógio e baixar diferentes tipos na **Galaxy Store**.
- **Relógio sempre ligado:** define o Galaxy Watch3 para exibir um relógio quando a tela estiver desativada.



A função **Relógio sempre ligado** funciona somente enquanto estiver usando o Galaxy Watch3.

- **Ordem do visor:** selecione como ordenar os visores.
- **Indicador de notificação:** define o Galaxy Watch3 para exibir um ponto laranja na Tela do relógio para alertá-lo de notificações que não tenha visto.
- **Exibir o status:** define os indicadores de status para exibir na Tela do relógio.
- **Ícones em andamento:** define os ícones que exibem a função em uso atualmente para exibir na Tela do relógio ao usar a função, como exercício ou gravador de voz.

## Apps

### Aparência

Selecione a aparência da Tela de aplicativos.

Na tela de configurações, toque em **Apps** → **Aparência**.

- **Exibição rotativa:** organiza os aplicativos em formação circular.
- **Exibição em lista:** organiza os aplicativos como uma lista.

## Abrir apps auto

Defina um aplicativo para iniciar automaticamente destacando ele sem tocá-lo.

Na tela de configurações, toque em **Apps** e toque na opção **Abrir apps auto** e toque na opção Desligado para ativar.

## Ordem dos apps

Selecione como ordenar os aplicativos na Tela de aplicativos.

Na tela de configurações, toque em **Apps** → **Ordem dos apps**.

- **Mais recen. prim.:** define o aplicativo mais recente para aparecer primeiro.
- **Personalizado:** ordena os aplicativos de acordo com as suas preferências.

## Permissões

Para alguns aplicativos funcionarem adequadamente, eles podem precisar de permissão para acessar ou usar informações em seu Galaxy Watch3. Exiba as configurações de permissão do aplicativo para cada aplicativo e altere as configurações.

Na tela de configurações, toque em **Apps** → **Permissões**.

## Chamar (SM-R845F e SM-R855F)

Altere as configurações da função de chamada.

Na tela de configurações, toque em **Apps** → **Chamar**.



- A função **Chamar** não será exibida nas versões Bluetooth.
- Algumas opções não serão exibidas dependendo da região ou do provedor de serviços.
- **Número preferido:** selecione o número de telefone que você deseja usar para fazer chamadas. Você pode selecionar o número de telefone do aparelho móvel conectado ou o número de telefone do Galaxy Watch3. Além disso, você pode optar por selecionar um número de telefone para usar sempre que fizer uma chamada.
- **Número preferido** não será exibido quando você usar o Galaxy Watch3 sem conectar a um aparelho móvel.
- **ID de chamada do relógio:** defina seu número de telefone do Galaxy Watch3 para ser exibido na tela do destinatário ao fazer uma chamada.
- **Caixa Postal:** acesse o serviço de correio de voz.
- **Bloquear números:** visualize números de telefone bloqueados e bloqueie as chamadas recebidas de pessoas que não mostram seu ID de chamada.

## Mensagens

Altere as configurações da função de mensagem.

Na tela de configurações, toque em **Apps** → **Mensagens**.



- **Mensagens** : não será exibido ao usar o modelo Bluetooth sem conectar a um aparelho móvel.

- Algumas opções não serão exibidas na versão Bluetooth.

- **Enviar como áudio**: define o Galaxy Watch3 para enviar uma mensagem de voz como um arquivo de áudio.
- **Números e mensagens bloqueados**: exibe os números bloqueados e as mensagens do número bloqueado.
- **Alertas de emergência**: altere as configurações relacionadas aos textos de alerta de segurança, como textos de desastre de emergência.



A função **Alertas de emergência** não será exibido ao usar o Galaxy Watch3 sem conectar com um aparelho móvel.

## Som e vibração

Altere as configurações de som e de vibração do Galaxy Watch3.

Na tela de configurações, toque em **Som e vibração**.



Algumas opções não serão exibidas na versão Bluetooth.

- **Modo de som**: define o Galaxy Watch3 para utilizar o modo Som, Silenciar ou Vibrar.
- **Toque**: altera o toque da chamada.
- **Som da notificação**: altera o som de notificação.
- **Volume**: ajusta o nível do volume do Galaxy Watch3.



Quando a função Assistente de voz estiver ativada, você também poderá ajustar o volume de acessibilidade.

- **Vibração do toque**: define um padrão de vibração para chamadas recebidas.
- **Vibração da notificação**: define um padrão de vibração para notificações.
- **Intensidade da vibração**: ajusta a intensidade de vibração da notificação.
- **Vibração longa**: define o Galaxy Watch3 para vibrar por mais tempo para chamadas recebidas e notificações.
- **Sons do sistema**: altere o som a ser usado em determinadas ações, como controlar o touchpad.
- **Resp. por vibração**: defina o Galaxy Watch3 para vibrar ao controlar o touchpad, como selecionar um item.

## Visor

Altere as configurações do visor do Galaxy Watch3 e da Tela de aplicativos

Na tela de configurações, toque em **Visor**.

- **Brilho:** ajusta o brilho da tela.
- **Brilho baixo automático:** define o Galaxy Watch3 para ajustar o brilho automaticamente dependendo das condições da luz ambiente.
- **Tempo lim. da tela:** define o tempo de espera que o Galaxy Watch3 aguarda para desativar a luz de fundo.
- **Exib. último app:** defina o tempo para manter a tela do aplicativo quando estiver em uso. Se a tela for ativada novamente dentro do tempo definido após o desativar, a tela do aplicativo em uso aparecerá.
- **Estilo do plano de fundo:** altere o papel de parede.
- **Fonte:** altera o estilo e o tamanho da fonte.
- **Exibir inform. de carregamento:** define o Galaxy Watch3 para exibir o restante da bateria quando a tela estiver desativada.

## Avançado

Ative os recursos avançados do Galaxy Watch3 e altere as configurações de controle.

Na tela de configurações, toque em **Avançado**.

- **Tecla Início:** toque duas vezes ou mantenha pressionada a Tecla Início para selecionar um aplicativo ou função a ser iniciada.
- **Ativação da tela:** defina o método para ativar a tela do Galaxy Watch3.
- **Bloqueio de água:** ative o modo Bloqueio de água antes de praticar qualquer atividade aquática. A função de touchscreen será desativada.
- **Sensib. ao toque:** define o Galaxy Watch3 para permitir o uso do tela com luvas.
- **Não perturbar:** ativa o modo Não perturbe. As chamadas recebidas podem ser silenciadas e a tela não ativará ao receber chamadas. Além disso, todas as notificações serão silenciadas, exceto os alarmes e a tela não ativará quando as notificações forem recebidas.
- **Modo Boa noite:** ativa o Modo Boa noite para dormir. As chamadas recebidas podem ser silenciadas e a tela não ativará ao receber chamadas. Além disso, todas as notificações serão silenciadas, exceto os alarmes e a tela não ativará quando as notificações forem recebidas. As funções Gesto de ativação, Relógio sempre ligado e sons do sistema serão automaticamente desativadas.

- **Modo cinema:** ative o Modo cinema para quando entrar em uma sala de cinema. As chamadas recebidas podem ser silenciadas e a tela não ativará ao receber chamadas. Além disso, todas as notificações serão silenciadas, incluindo alarmes e a tela não ativará quando as notificações são recebidas ou quando houver um alarme. As funções Gesto de ativação, Relógio sempre ligado e sons do sistema serão automaticamente desativadas.
- **Resumo diário:** define o Galaxy Watch3 para enviar informações diárias após acordar e antes de dormir ou duas vezes quando você desejar durante o dia.
- **Editar o painel rápido:** edita o painel rápido do Galaxy Watch3.
- **SOS:** em uma emergência, pressione a Tecla Início três vezes rapidamente para enviar uma mensagem SOS a um contato predefinido ou para enviar automaticamente uma mensagem SOS quando o Galaxy Watch3 detectar uma queda do usuário. Você também pode definir chamadas de emergência para os seus contatos predefinidos.

## Conexões

### Bluetooth

Conecte a um aparelho móvel via Bluetooth. Você também pode conectar a um fone de ouvido Bluetooth no Galaxy Watch3 e ouvir música ou conversar ao telefone.



- A Samsung não se responsabiliza pela perda, interceptação ou mau uso de dados enviados ou recebidos através da função Bluetooth.
- Certifique-se sempre de que você está compartilhando e recebendo dados de dispositivos confiáveis e devidamente seguros. Se houver obstáculos entre os aparelhos, a distância de operação poderá ser reduzida.
- Alguns dispositivos, especialmente aqueles que não foram testados ou aprovados pela Bluetooth SIG, podem ser incompatíveis com seu dispositivo.
- Não utilize a função Bluetooth para propósitos ilegais (por exemplo, cópias piratas de arquivos ou escutas ilegais de comunicação para propósitos comerciais).

A Samsung não se responsabiliza pelas repercussões de utilização ilegal da função Bluetooth.

Na tela de configurações, toque em **Conexões** → **Bluetooth**.

- **Bluetooth:** ativa ou desativa a função Bluetooth.
- **Áudio Bluetooth:** busca por fones de ouvido Bluetooth e os conecta ao Galaxy Watch3.

## Redes móveis (SM-R845F e SM-R855F)

Defina as configurações para controlar redes.

Na tela de configurações, toque em **Conexões** → **Redes móveis**.



A função **Redes móveis** não será exibidas nas versões Bluetooth.

- **Automático:** define o Galaxy Watch3 para conectar ou desconectar automaticamente da rede móvel dependendo da conexão do Galaxy Watch3 com o aparelho móvel via Bluetooth.
- Quando o Galaxy Watch3 estiver conectado ao aparelho móvel via Bluetooth, a rede móvel do Galaxy Watch3 será desativada para economizar bateria. Em seguida, o Galaxy Watch3 não receberá mensagens e nem chamadas efetuadas para o número de telefone do Galaxy Watch3.
- A rede móvel do Galaxy Watch3 é automaticamente ativada após um momento quando nenhuma conexão Bluetooth for detectada. Então, você poderá receber mensagens e chamadas feitas pelo número de telefone do Galaxy Watch3.
- A função **Automático** aparece como **Ativar agora** ao usar o modelo Galaxy Watch3 sem conectar com um aparelho móvel. Para conectar-se a uma rede móvel, toque em **Ativar agora** e toque na opção **Desativado** para ativar.
- **Dados móveis:** define o Galaxy Watch3 para usar conexões de dados em qualquer rede móvel.
- **Roaming de dados:** define o Galaxy Watch3 para usar conexões de dados quando você estiver em roaming.
- **Uso de dados:** acompanha seu valor de uso de dados e personaliza as configurações para a limitação.
- **Modo de red:** selecione um tipo de rede para conectar entre LTE e 3G.
- **Configurações de rede:** pesquise redes disponíveis e registre manualmente uma rede.
- **Pontos de acesso:** configura os nomes de pontos de acesso (APNs).
- **Planos móveis:** assina o plano móvel da operadora ou em serviços adicionais.

## Wi-Fi

Ative a função Wi-Fi para conectar a uma rede Wi-Fi .

Esta função está disponível quando o Galaxy Watch3 não estiver conectado com um aparelho móvel via Bluetooth.

1 Na tela de configurações, toque em **Conexões** → **Wi-Fi**.

2 Toque em **Wi-Fi**, selecione **Auto** ou **Sempre ligado** e toque em .

Ao selecionar **Auto**, a rede Wi-Fi será desconectada automaticamente quando o seu Galaxy Watch3 estiver conectado ao seu aparelho móvel via Bluetooth. Ao selecionar **Sempre desligado**, você pode usar seu Galaxy Watch3 após conectá-lo ao seu aparelho móvel via Bluetooth em vez de usar a rede Wi-Fi .



- Ao selecionar a opção **Sempre ligado** , a bateria esgotará mais rapidamente que o normal.
- A opção **Auto** não é exibida e você não pode se conectar a uma rede Wi-Fi automaticamente ao usar o Galaxy Watch3 sem se conectar com um aparelho móvel.

3 Toque em **Redes Wi-Fi** e selecione uma rede Wi-Fi da lista.

As redes que solicitam uma senha aparecem com o ícone de um cadeado.

4 Toque em **Conectar**.



- Depois que o Galaxy Watch3 se conectar a uma rede Wi-Fi , o Galaxy Watch3 conectará automaticamente sempre que a rede estiver disponível e sem solicitar uma senha. Para evitar que o Galaxy Watch3 conecte-se automaticamente, selecione uma rede da lista e toque em **Esquecer**.
- Se não conseguir conectar a uma rede Wi-Fi normalmente, reinicie a função Wi-Fi de seu aparelho ou de seu roteador.

## NFC

Você pode usar as seguintes funções NFC:

Na Tela de configurações, toque em **Conexões** → **NFC**.



O Galaxy Watch3 contém uma antena NFC integrada. Manuseie o Galaxy Watch3 com cuidado para evitar danos na antena NFC.



Esta função pode estar indisponível dependendo do país ou operadora de serviços.

## Efetuar pagamentos com a função NFC

Antes de poder utilizar a função NFC para efetuar pagamentos, você deve se cadastrar para o serviço de pagamento móvel. Para se registrar ou obter detalhes sobre o serviço, contate sua operadora.

- 1 Na tela de configurações, toque em **Conexões** → **NFC** e toque na opção Desligado para ativar.
- 2 Toque na área da antena NFC do Galaxy Watch3 com o leitor de cartão NFC.

Para definir um aplicativo de pagamento padrão, abra a tela de configurações e toque em **Conexões** → **NFC** → **Pagar com toque** e selecione um aplicativo.



A lista de serviços de pagamento pode não incluir todos os aplicativos de pagamento disponíveis.

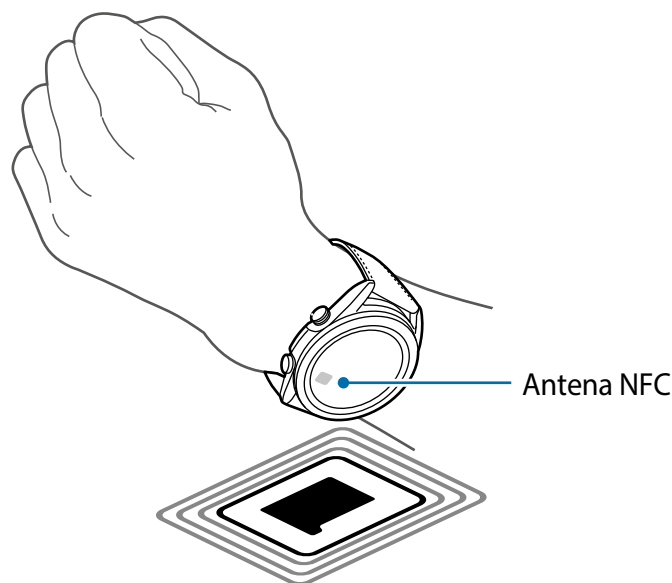

## Alertas de desconexão

Defina o Galaxy Watch3 para vibrar quando desconectar do seu aparelho móvel enquanto você estiver usando o Galaxy Watch3.

Na tela de configurações, toque em **Conexões** → **Alertas de desconexão** e toque na opção Desativado para ativar.

- **Tipo:** selecione o tipo de notificação desejado.
- **Ajuda:** Exibe as informações de desconexão do Galaxy Watch3.



A função **Alertas de desconexão** não será exibida quando você usar o Galaxy Watch3 sem conectar com um aparelho móvel.



## Modo Offline

Esse modo desativa todas as funções sem fio do seu aparelho. Você pode utilizar somente serviços que não utilizam a rede.

Na tela de configurações, toque em **Conexões** → **Modo Offline** e toque na opção Desligado para ativar.



Siga os regulamentos fornecidos pela companhia aérea e as instruções da tripulação. Nos casos em que for permitido utilizar o aparelho, utilize-o sempre no modo offline.

## Geral

### Entrada

Altere as configurações de entrada de texto

Na tela de configurações, toque em **Geral** → **Entrada**.

- **Teclado padrão:** verifica o teclado padrão para inserir os caracteres.
- **Configurações do teclado:** define as configurações do Teclado Samsung.

### Leitura de texto

Altere as configurações das funções de conversão de texto para fala, como idiomas, velocidade e muito mais.

Na tela de configurações, toque em **Geral** → **Leitura de texto**.

- **Idioma:** seleciona o idioma.
- **Velocidade da fala:** define a velocidade de leitura.
- **Ler em voz alta as notificações:** define o Galaxy Watch3 para ler a notificação recebida em seu Galaxy Watch3. Entretanto, você pode ouvir o áudio somente através do fone de ouvido Bluetooth conectado.
- **Instalar dados de voz:** instale um idioma suportado.

## Data e hora

Você pode definir a data e a hora manualmente.

Na tela de configurações, toque em **Geral** → **Data e hora**.



A função **Data e hora**, estará disponível somente ao usar seu Galaxy Watch3 sem conectar com um aparelho móvel.

- **Automático:** define o fuso horário fornecido pela rede para ser aplicado ao viajar para um fuso horário diferente.
- **Definir data:** defina a data manualmente.
- **Definir hora:** defina a hora manualmente.
- **Sel. fuso hor.:** selecione o fuso horário manualmente.
- **Usar formato de 24 horas:** exibe a hora no formato de 24 horas.

## Idioma

Selecione um idioma para usar em seu Galaxy Watch3.

Na tela de configurações, toque em **Geral** → **Idioma**.



A função **Idiomas** será exibida apenas quando você usar o Galaxy Watch3 sem conectar com um aparelho móvel.

## Restaurar

Exclua todos os dados de seu Galaxy Watch3.

Na tela de configurações, toque em **Geral** → **Restaurar**.

## Atualização de software do Relógio

Atualize o Galaxy Watch3 para o software mais recente.

Na tela de configurações, toque em **Geral** → **Atualiz. de software do relógio**.



A função **Atualiz. de software do relógio** será exibida somente quando você usar o Galaxy Watch3 sem conectar com um aparelho móvel.

## Acessibilidade

Defina várias configurações para melhorar a acessibilidade do Galaxy Watch3.

Na tela de configurações, toque em **Acessibilidade**.

- **Leitor de tela:** ative o Assistente de voz, que fornece resposta por voz. Para visualizar informações de ajuda e aprender como usar essa função, toque em **Tutorial**.
- **Melhorias de visibilidade:** define as configurações para melhorar a acessibilidade de usuários com deficiência visual.
- **Melhorias de audição:** define as configurações para melhorar a acessibilidade de usuários com deficiência auditiva.
- **Configurações avançadas:** gerencie outras funções avançadas.

## Segurança e privacidade

### Bloquear

Altere as configurações para a segurança de seu Galaxy Watch3. Ao usar esta função, o Galaxy Watch3 pode ser automaticamente bloqueado quando não houver movimento por um período. No entanto, se você desbloqueá-lo uma vez enquanto estiver usando o Galaxy Watch3, ele permanecerá desbloqueado.

Na tela de configurações, toque em **Segur. e privacidade** → **Bloqueio**.

- **Tipo:** seleciona o modo de bloqueio do Galaxy Watch3.
- **Usar para:** seleciona quando usar a função de bloqueio.



Esta opção pode não estar disponível, dependendo de sua operadora de serviços ou país.

- **Ajuda:** exibe informação sobre o bloqueio de seu Galaxy Watch3.

### Gerenciar permissões

Verifique a lista de aplicativos que podem acessar ou modificar as informações do Galaxy Watch3 por categoria de permissão e defina se deseja conceder permissão para cada aplicativo.

Na tela Configurações, toque em **Segur. e privacidade** → **Ger. de permissões**.

## Localização

Altere as configurações para permissões de informações de localização.

Na tela de configurações, toque em **Localização** e toque na opção Desligado para ativar.

- **Métodos:** seleciona um método para rastrear informações de localização.
- **Permissões:** define a permissão da função para usar informações de localização.

## Conta e backup ou Conta

Você pode usar várias funções no Galaxy Watch3 após registrar sua Samsung account em seu aparelho móvel conectado. Verifique a Samsung account registrada em seu aparelho móvel e define a função do serviço de personalização. Você também pode fazer backup dos dados do seu Galaxy Watch3 na Samsung Cloud ou restaurar os dados do Galaxy Watch3 salvos na sua Samsung Cloud em seu Galaxy Watch3.

Na tela de configurações, toque em **Conta e backup** ou **Conta**.

- **Samsung account:** insira sua Samsung account para entrar ou verifique a Samsung account registrada em seu aparelho móvel conectado.



Ao usar seu Galaxy Watch3 sem conectá-lo com um aparelho móvel, você pode inserir sua Samsung account.

- **Backup e restauração:** faça o backup dos dados salvos no seu Galaxy Watch3 na Samsung Cloud ou restaure os dados em seu Galaxy Watch3.



- A função **Backup e restauração** será exibida ao usar Galaxy Watch3 sem conectar com um aparelho móvel.

- Se você usar o Galaxy Watch3 enquanto está conectado com um aparelho móvel, faça o backup e restaure os dados em seu aparelho móvel com a mesma Samsung account como seu aparelho móvel.

- **Serviço de personalização:** define o Galaxy Watch3 para fornecer a função adequada, dependendo da localização e da situação após a análise do seu padrão de estilo de vida.



- A função **Serviços de personalização** não será exibida quando você usar o Galaxy Watch3 sem conectar com um aparelho móvel.

- Esta função está disponível após conectar o Galaxy Watch3 com um aparelho móvel que suporta a plataforma de serviço de personalização 2.2 ou superior. Após aceitar o acordo para usar o serviço de personalização, inicie o aplicativo **Configurações** no seu aparelho móvel, toque em **Contas e backup** → **Contas** → **Samsung account** → **Privacidade** → **Serviço de personalização** e toque na opção **Serviço de personalização** para ativar.

## Bateria

### Modo de energia

Selecione modo de bateria do Galaxy Watch3. O uso de certos modos de bateria permite reduzir o consumo da bateria e usar o Galaxy Watch3 por muito mais tempo.

Na tela de configurações, toque em **Bateria** → **Modo de energia**.

- **Padrão:** selecione quando usar seu Galaxy Watch3 normalmente. Você pode usar todas as funções do Galaxy Watch3.
- **Economia de energia:** selecione ao ativar o modo de economia de energia. Algumas funções são restritas para reduzir o consumo da bateria.
- **Só relógio:** somente o relógio é exibido na tela e todos as outras funções serão desativadas para reduzir o consumo da bateria. Pressione a Tecla Início para ver o relógio. Mantenha pressionada a Tecla Início por 3 segundos para desativar o modo Só relógio.

### Otimizar bateria

Feche os aplicativos em execução em segundo plano e altera as configurações que tem grande efeito no consumo da bateria ao estender o tempo de uso da bateria.

Na tela de configurações, toque em **Bateria** → **Otimizar bateria**.

Para otimizar o uso da bateria, impedindo a execução de aplicativos em segundo plano, desativando algumas funções ou alterando as configurações, toque nas opções que deseja configurar e toque em **Otimizar**.

### Configurações relacionadas

Veja e altere outras configurações que afetam o consumo da bateria.

Na tela de configurações, toque em **Bateria** → **Configurações relacionadas**.

## Sobre o relógio

Veja a informação adicional do Galaxy Watch3.

Na tela de configurações, toque em **Sobre o relógio**.

- **Aparelho:** exibe a informação do Galaxy Watch3 como o endereço MAC do Wi-Fi, endereço Bluetooth e o número de série.
- **Inform. legais:** exibe informações legais relacionadas ao aparelho como a licença de código aberto. Você também pode definir o Galaxy Watch3 para enviar automaticamente o diagnóstico e as informações de utilização para a Samsung.
- **Software:** verifica a versão do software do Galaxy Watch3 e o status de segurança.
- **Bateria:** exibe as informações da bateria do Galaxy Watch3.

## Conectar com um novo aparelho móvel

Conecte o Galaxy Watch3 com um novo aparelho móvel. O Galaxy Watch3 pode conectar a outro aparelho móvel após executar uma leve restauração para excluir dados exceto arquivos de mídia e dados pessoais.

Na tela de configurações, toque em **Conectar ao novo telefone**.





A opção **Conectar ao novo telefone** está disponível quando o Galaxy Watch3 já está conectado com um aparelho móvel.

## Conectar ao telefone

Conecte a um aparelho móvel enquanto estiver utilizando somente o Galaxy Watch3. Você pode selecionar se quer restaurar dados do Galaxy Watch3 que estão salvos no aparelho móvel.

Na tela de configurações, toque em **Conectar ao telefone**.

-  : conecta o seu Galaxy Watch3 com um aparelho móvel e sincroniza seus dados médicos, definições de configuração e informações de contato salvos no Galaxy Watch3.
-  : conecta o seu Galaxy Watch3 a um aparelho móvel após restaurar todos os dados salvos no Galaxy Watch3.



A opção **Conectar ao telefone** não será exibida quando você usar o Galaxy Watch3 sem conectar com um aparelho móvel.

# Aplicativo Galaxy Wearable

## Introdução

Para conectar seu Galaxy Watch3 com um aparelho móvel, você deve instalar o aplicativo Galaxy Wearable no aparelho móvel. Você pode verificar o status do Galaxy Watch3 e baixar diferentes aparências de relógio recomendados e aplicativos. Você também pode personalizar as várias configurações do seu Galaxy Watch3 como suas configurações de notificação.

Inicie o aplicativo **Galaxy Wearable** em seu aparelho móvel.



Algumas funções poderão estar indisponíveis dependendo do tipo de aparelho móvel conectado.



Toque em  para usar as seguintes opções:

- **Adicionar novo aparelho:** desconecta seu relógio do aparelho móvel conectado atualmente e conecta-se a um novo. Selecione o relógio na tela ou toque em **O meu não está aqui** se não conseguir localizá-lo e, em seguida, siga as instruções na tela para conectar ao novo aparelho móvel.
- **Desconectar:** desconecta seu Galaxy Watch3 do aparelho móvel conectado atualmente.
- **Alternar autom.:** o Galaxy Watch3 continuará a se conectar automaticamente ao seu aparelho móvel se você utilizá-lo no seu pulso.



A função **Alternar autom.** será exibida apenas quando mais de dois aparelhos compatíveis com esta função estiverem pareados com o seu aparelho móvel.

- **Gerenciar dispositivos:** gerencie os dispositivos conectados ao seu aparelho móvel. Para desconectar um dispositivo do seu aparelho móvel, selecione um dispositivo e toque em **Remover**.



A função **Gerenciar dispositivos** só é exibida quando mais de dois dispositivos estão pareados com o seu aparelho móvel.

- **Notificações do aplicativo:** altera várias configurações de notificação do aplicativo do Galaxy Wearable no aparelho móvel.
- **Fale conosco:** o **Samsung Members** oferece serviços de suporte aos clientes, como diagnóstico de problemas no aparelho e permite que os usuários enviem dúvidas e relatórios de erro. Você também pode compartilhar informações na comunidade de usuários do Galaxy ou visualizar as últimas notícias e dicas. O **Samsung Members** pode ajudar você a resolver quaisquer problemas que encontrar enquanto usa seu aparelho.



A função **Fale conosco** pode estar indisponível dependendo do país, operadora de serviços ou modelo que não suporta o aplicativo **Samsung Members**.

- **Sobre o Galaxy Wearable:** exibe as informações da versão do aplicativo Galaxy Wearable.



# Início

## Introdução

Veja o status de seu Galaxy Watch3 e personalize as configurações do Galaxy Watch3. Você também pode iniciar aplicativos úteis ao conectar o Galaxy Watch3.

Inicie o aplicativo **Galaxy Wearable** em seu aparelho móvel e toque em **Início**.

## Notificações

Altere as configurações da função de notificação. Mantenha-se atualizado com uma variedade de eventos, tais como, novas mensagens recebidas no aparelho móvel.

Inicie o aplicativo **Galaxy Wearable** em seu aparelho móvel e toque em **Início** → **Notificações**, toque na opção Desligado para ativar e ative os itens.

- **Exibir somente durante o uso:** define o Galaxy Watch3 para exibir notificações somente enquanto você estiver vestindo-o.
- **Exibir ao usar o telefone:** define o Galaxy Watch3 para exibir notificações enquanto você usa seu aparelho móvel.
- **Ativar para novos aplicativos:** defina o Galaxy Watch3 para enviar automaticamente os alarmes do aplicativo recém-instalado no aparelho móvel sem configurações adicionais nenhuma.
- **Ver todas as config. de notif.:** define funções adicionais relacionadas a notificações.
- **Enviadas recentemente:** exibe os aplicativos que receberam notificações recentes e altera as configurações de notificação. Para personalizar as configurações de notificação para mais aplicativos, toque em **Visualizar tudo** → ▼ → **Todos** e selecione um aplicativo na lista de aplicativos.

## Aplicativos

Personalize a Tela de aplicativos do Galaxy Watch3. Você também pode alterar as configurações para iniciar aplicativos automaticamente.

Inicie o aplicativo **Galaxy Wearable** em seu aparelho móvel e toque em **Início** → **Aplicativos**.

### Organizar aplicativos

- 1 Toque em **Ordem dos apps** → **Personalizado**.
- 2 Toque em **Reordenar** e deslize a tela para a esquerda ou para a direita para mover para a tela de edição.
- 3 Mantenha pressionado um aplicativo e arraste-o para a posição desejada e toque em **SALVAR**.

Ao tocar em **Ordem dos apps** → **Mais recen. prim.**, a Tela de aplicativos do Galaxy Watch3 será organizada automaticamente na ordem dos aplicativos utilizados recentemente.

### Abrir aplicativos automaticamente

Defina um aplicativo para iniciar automaticamente em seu Galaxy Watch3 destacando-o sem tocá-lo.

Toque na opção **Aber. auto. apps** para ativar.

### Desinstalar aplicativos

Toque em **Gerenciar aplicativos**, toque em , selecione o aplicativo que deseja remover do Galaxy Watch3 e toque em **Desinstalar**.

### Ocultar ou exibir os aplicativos

Oculte um aplicativo para que ele não seja exibido na Tela de aplicativos do Galaxy Watch3.

Toque em **Gerenciar aplicativos** e toque em  ao lado do aplicativo que deseja ocultar e toque em **Salvar**. O aplicativo aparecerá sob **Aplicativos ocultos** e não aparecerá na Tela de aplicativos do Galaxy Watch3.

Para exibir os aplicativos, toque em **Gerenciar aplicativos** e toque em  próximo ao aplicativo que deseja exibir sob **Aplicativos ocultos** e toque em **Salvar**. O aplicativo aparecerá sob **Aplicativos exibidos no relógio** e será exibido na Tela de aplicativos do Galaxy Watch3.

## Personalizar aplicativos



Toque em  no aplicativo para personalizar as configurações básicas relacionadas ao aplicativo.

## Widgets

Personalize os widgets no Galaxy Watch3. Você pode reorganizar os widgets.

Inicie o aplicativo **Galaxy Wearable** em seu aparelho móvel e toque em **Início** → **Widgets**.

## Adicionar ou remover widgets

Toque em  no widget para removê-lo ou toque em  no widget para adicioná-lo e toque em **SALVAR**.

O widget será adicionado ou removido do Galaxy Watch3.

## Reordenar os widgets

Toque em  próximo a um widget, arraste-o para outra posição e toque em **SALVAR**.

A ordem dos widgets será alterada no Galaxy Watch3.

## Som e vibração

Altere as configurações de som e vibração do Galaxy Watch3.

Inicie o aplicativo **Galaxy Wearable** em seu aparelho móvel e toque em **Início** → **Som e vibração**.

- **Modo de som:** define o Galaxy Watch3 para utilizar o modo Som, Silenciar ou Vibrar.
- **Vibrar com som:** define o Galaxy Watch3 para vibrar e reproduzir um toque para chamadas recebidas e notificações.
- **Dur. modo silenc.:** Define o Galaxy Watch3 para usar o modo Silenciar por um certo período.
- **Toque:** altera o toque da chamada.
- **Som da notificação:** altera o som de notificação.
- **Volume:** ajusta o nível do volume do Galaxy Watch3.



Quando a função Assistente de voz estiver ativada, você também pode ajustar o volume de acessibilidade.

- **Vibração do toque:** define um padrão de vibração para chamadas recebidas.
- **Vibração da notificação:** define um padrão de vibração para notificações.

- **Intensidade da vibração:** ajusta a intensidade de vibração da notificação.
- **Vibração longa:** define o Galaxy Watch3 para vibrar por mais tempo para chamadas recebidas e notificações.
- **Sons e vibração do sistema:** define o Galaxy Watch3 para emitir som ou vibrar para ações, como controlar a tela.

## Visor

Altere as configurações do visor do Galaxy Watch3 e da Tela de aplicativos

Inicie o aplicativo **Galaxy Wearable** em seu aparelho móvel e toque em **Início** → **Visor**.

- **Brilho:** ajusta o brilho da tela.
- **Brilho baixo automático:** define o Galaxy Watch3 para ajustar o brilho automaticamente dependendo das condições da luz ambiente.
- **Duração da luz de fundo:** define o tempo de espera que o Galaxy Watch3 aguarda para desativar a luz de fundo.
- **Exib. último app:** defina o tempo para manter a tela do aplicativo quando estiver em uso. Se a tela for ativada novamente dentro do tempo definido após o desativar, a tela do aplicativo em uso aparecerá.
- **Estilo do plano de fundo:** altere o papel de parede.
- **Exibir inform. de carregamento:** define o Galaxy Watch3 para exibir o restante da bateria quando a tela estiver desativada.

## Avançado

Ative os recursos avançados do Galaxy Watch3 e altere as configurações de controle.

Inicie o aplicativo **Galaxy Wearable** em seu aparelho móvel e toque em **Início** → **Avançado**.

- **Press. duas vezes Tecla Início:** selecione um aplicativo ou função para iniciar ao pressionar a Tecla Início do Galaxy Watch3 duas vezes.
- **Manter pressionado:** mantenha pressionada a Tecla Início para selecionar um aplicativo ou função a ser iniciada.
- **Gestos de ativação:** define o Galaxy Watch3 para ativar a tela ao levantar o pulso que está vestindo o Galaxy Watch3.
- **Ativação por toque:** define o Galaxy Watch3 para ativar a tela ao tocar nela.
- **Ativação da coroa:** define o Galaxy Watch3 para ativar a tela ao girar a coroa.
- **Bloqueio de água:** ative o modo Bloqueio de água antes de praticar qualquer atividade aquática. A função de touchscreen será desativada.

- **Sensib. ao toque:** define o Galaxy Watch3 para permitir o uso do tela com luvas.
- **Não perturbar:** ativa o modo Não perturbar. As chamadas recebidas podem ser silenciadas e a tela não ativará ao receber chamadas. Além disso, todas as notificações serão silenciadas, exceto os alarmes e a tela não ativará quando as notificações forem recebidas.
- **Modo Boa noite:** ativa o modo Boa noite para dormir. As chamadas recebidas podem ser silenciadas e a tela não ativará ao receber chamadas. Além disso, todas as notificações serão silenciadas, exceto os alarmes e a tela não ativará quando as notificações forem recebidas. As funções Gesto de ativação, Relógio sempre ligado e sons do sistema serão automaticamente desativadas.
- **Modo cinema:** ativa o Modo cinema para assistir filmes. As chamadas recebidas podem ser silenciadas e a tela não ativará ao receber chamadas. Além disso, todas as notificações serão silenciadas, incluindo alarmes e a tela não ativará quando as notificações são recebidas ou quando houver um alarme. As funções Gesto de ativação, Relógio sempre ligado e sons do sistema serão automaticamente desativadas.
- **Editar o painel rápido:** edite o painel rápido do Galaxy Watch3.
- **SOS:** em uma emergência, pressione a Tecla Início três vezes rapidamente para enviar uma mensagem SOS a um contato predefinido ou para enviar automaticamente uma mensagem SOS quando o Galaxy Watch3 detectar uma queda do usuário. Você também pode definir chamadas de emergência para os seus contatos predefinidos.

## Adicionar conteúdos ao relógio

Transfira áudios salvos ou imagens de seu aparelho móvel para o seu Galaxy Watch3 manualmente ou automaticamente.

Inicie o aplicativo **Galaxy Wearable** em seu aparelho móvel e toque em **Início** → **Adicionar conteúdo ao relógio**.

### • Músicas

- **Adicionar faixas:** selecione arquivos de músicas e envie do aparelho móvel para o Galaxy Watch3.
- **Sincronização automática:** define o aparelho móvel para sincronizar arquivos de áudio adicionados recentemente com o Galaxy Watch3 enquanto ele estiver carregando e quando possuir mais de 15 % de energia da bateria restante.



Se os arquivos de música salvos no Galaxy Watch3 possuírem mais de 1 GB, ele irá apagar os que você não definiu como favoritos na ordem dos arquivos de música que adicionou pela primeira vez.

- **Listas rep. p/ sincroniz.:** selecione uma lista de reprodução para sincronizar com o Galaxy Watch3.



A opção **Listas de rep. p/ sincroniz** está disponível somente quando o aplicativo de Samsung Music está instalado em seu aparelho móvel e ao ativar a função **Sincronização automática**.

### Imagens

- **Copiar imagens para relógio:** selecione imagens e envie manualmente do aparelho móvel para o Galaxy Watch3.
- **Sincronização automática:** define o aparelho móvel para sincronizar imagens com o Galaxy Watch3 enquanto ele estiver carregando e quando possuir mais de 15 % de energia da bateria restante.
- **Limite de imagem:** selecione o número de imagens para enviar ao seu Galaxy Watch3 a partir de um aparelho móvel.
- **Álbuns para sincronizar:** selecione um álbum de imagens para sincronizar com o Galaxy Watch3.



As funções **Limite de imagem** e **Álbuns para sincronizar** são ativadas quando ativar também a função **Sincronização automática**.

## SOS

Em uma emergência, pressione a Tecla Início três vezes rapidamente para enviar uma mensagem SOS para um contato predefinido ou para enviar automaticamente uma mensagem SOS quando o Galaxy Watch3 detectar uma queda do usuário. Você também pode definir chamadas de emergência para os seus contatos predefinidos.

Inicie o aplicativo **Galaxy Wearable** em seu aparelho móvel e toque em **Início** → **SOS**.

## Encontrar Meu relógio

Controle seu Galaxy Watch3 remotamente quando ele for perdido.

Inicie o aplicativo **Galaxy Wearable** em seu aparelho móvel e toque em **Início** → **Buscar meu relógio**.

- **Obter localização:** verifique onde o Galaxy Watch3 foi colocado.
- **Definir segurança:**



Registre sua Samsung account no aparelho móvel conectado primeiro antes de usar esta função.

- **Bloquear o relógio:** bloqueie o Galaxy Watch3 remotamente para evitar acessos não autorizados. Esta função pode ser usada quando o seu aparelho móvel está conectado ao seu Galaxy Watch3 via Bluetooth ou uma conexão remota. Quando o Galaxy Watch3 estiver bloqueado, desbloqueie manualmente inserindo um PIN predefinido ou conecte seu aparelho móvel ao Galaxy Watch3 via Bluetooth para desbloqueá-lo automaticamente.
- **Restaurar relógio:** exclua remotamente todas as informações pessoais armazenadas no Galaxy Watch3. Após restaurar o Galaxy Watch3, você não conseguirá restaurar as informações ou utilizar a função Encontrar meu relógio.
- **Bloqueio de reativação:** define o Galaxy Watch3 para solicitar as informações da sua Samsung account após a restauração dele. Isso evita terceiros de usar seu Galaxy Watch3 para acessar as informações pessoais salvas em seu Galaxy Watch3 se for roubado ou perdido.

## Redes móveis

Use vários outros serviços através da rede móvel após ativá-los no Galaxy Watch3.

Inicie o aplicativo **Galaxy Wearable** em seu aparelho móvel e toque em **Início** → **Planos móveis**.



A função **Planos móveis** não será exibidas na versão Bluetooth.

## Geral

Personalize as configurações do idioma do texto para fala do Galaxy Watch3 ou restaure o Galaxy Watch 3.

Inicie o aplicativo **Galaxy Wearable** em seu aparelho móvel e toque em **Início** → **Geral**.

- **Teclado padrão:** verifique o teclado padrão para inserir os caracteres.
- **Configurações do teclado:** define as configurações do teclado Samsung.
- **Idiomas:** seleciona o idioma de texto para fala no Galaxy Watch3 e baixa um disponível.
- **Velocidade da fala:** ajusta a velocidade da fala.
- **Restaurar:** executa uma restauração para os dados de fábrica do Galaxy Watch3 conectado.

## Acessibilidade

Defina várias configurações para melhorar a acessibilidade do Galaxy Watch3.

Inicie o aplicativo **Galaxy Wearable** em seu aparelho móvel e toque em **Início** → **Acessibilidade**.

- **Leitor de tela:** ative o Assistente de voz, que fornece resposta por voz. Para visualizar informações de ajuda e aprender como usar essa função, toque em **Tutorial**.
- **Melhorias de visibilidade:** define as configurações para melhorar a acessibilidade de usuários com deficiência visual.
- **Melhorias de audição:** define as configurações para melhorar a acessibilidade de usuários com deficiência auditiva.
- **Configurações avançadas:** gerencie outras funções avançadas.

## Samsung Pay

Faça pagamentos de forma conveniente e segura usando um serviço de pagamento móvel.

Inicie o aplicativo **Galaxy Wearable** no seu dispositivo móvel e toque em **Início** → **Samsung Pay**.



- Esta opção pode não estar disponível dependendo da sua região ou operadora.

## Bixby

Inicie a Bixby no seu aparelho móvel para configurar a Bixby no seu Galaxy Watch3 e verifique seu histórico de conversas com a Bixby.

Inicie o aplicativo **Galaxy Wearable** em seu aparelho móvel e toque em **Início** → **Bixby**.



## Contas e backup

Registre sua Samsung account e inicie a sessão para sincronizar para fazer backup ou restaurar os dados de seu Galaxy Watch3 utilizando a Samsung Cloud. Você também pode usar sua Samsung account para conectar seu dispositivo móvel e Galaxy Watch3 remotamente e obter serviço de personalização.

Inicie o aplicativo **Galaxy Wearable** em seu aparelho móvel e toque em **Início** → **Conta e backup**.



- Faça o backup dos dados regularmente para um local seguro como a Samsung Cloud ou para um computador para que você possa restaurá-los se os dados estiverem corrompidos ou forem perdidos devido a uma restauração indesejada para o padrão de fábrica.

- **Samsung account:** adicione sua Samsung account para usar no Galaxy Watch3.
- **Backup automático:** faça backup dos dados do seu Galaxy Watch3 e verifique-os a qualquer momento em outros aparelhos.
- **Backup de dados:** faça backup com segurança dos dados ou configurações do aplicativo Galaxy Watch3 na nuvem.
- **Restaurar dados:** restaure os dados armazenados em backup no aparelho desejado.
- **Excluir backup:** exclua os dados de backup da nuvem.
- **Conexão remota:** define o Galaxy Watch3 para conectar remotamente a rede Wi-Fi quando uma conexão Bluetooth entre os aparelhos não estiver disponível. Para usar esta função, entre em sua conta Samsung.
- **Serviço de personalização:** define o Galaxy Watch3 para fornecer a função adequada, dependendo da localização e da situação após a análise do seu padrão de estilo de vida.



Esta função está disponível após conectar o Galaxy Watch3 com um aparelho móvel que suporta a plataforma de serviço de personalização 2.2 ou superior. Após aceitar o acordo para usar o serviço de personalização, inicie o aplicativo **Configurações** no seu aparelho móvel, toque em **Contas e backup** → **Contas** → **Samsung account** → **Privacidade** → **Serviço de personalização** e depois toque na opção **Serviço de personalização** para ativar.

## Gerenciar os dados no Galaxy Watch3

Mantenha suas informações pessoais, dados de aplicativos e configurações salvos em seu Galaxy Watch3. Você pode fazer um backup de suas informações confidenciais e acessá-las mais tarde, assim como fazer o backup dos dados em seu Galaxy Watch3 automaticamente para acessá-las de outros aparelhos quando quiser.



- As músicas e as imagens salvas no Galaxy Watch3 não serão copiadas.
- Para o aplicativo Samsung Health, somente os registros dos 28 dias anteriores serão salvos em seu Galaxy Watch3. Para visualizar registros salvos posteriores a 28 dias, instale o aplicativo Samsung Health no aparelho móvel conectado e faça backup dos dados automaticamente.

### Fazer backup dos dados

- 1 Inicie o aplicativo **Galaxy Wearable** em seu aparelho móvel e toque em **Início** → **Contas e backup**.
- 2 Toque em **Backup de dados**.
- 3 Marque os itens que deseja fazer backup e toque em **Fazer backup**.  
Será feito o backup dos dados do Galaxy Watch3 para a Samsung Cloud.

### Restaurar dados

- 1 Inicie o aplicativo **Galaxy Wearable** em seu aparelho móvel e toque em **Início** → **Conta e backup**.
- 2 Toque em **Restaurar dados**.
- 3 Toque em ▼ para selecionar um aparelho e restaurar os dados.
- 4 Marque os itens que deseja fazer backup e toque em **Restaurar**.  
O backup dos dados será restaurado em seu Galaxy Watch3.

## Configurações de sincronização do aparelho móvel

Altere as configurações do seu Galaxy Watch3 e o aparelho móvel conectado.

Inicie o aplicativo **Galaxy Wearable** em seu aparelho móvel, toque em **Início** → **Sinc. configurações do telefone**.



Alguns aparelhos móveis podem não suportar a função **Sinc. configurações do telefone** ou algumas opções dessa função.

- **Sincronizar Não perturbar:** define as configurações de sincronização do modo Não perturbe do seu Galaxy Watch3 e do aparelho móvel conectado.
- **Sincronizar redes Wi-Fi:** define para sincronizar automaticamente a lista de redes Wi-Fi salvas no aparelho móvel com o Galaxy Watch3.

## Atualização de software do Relógio

O Galaxy Watch3 pode ser atualizado diretamente para o software mais recente através do serviço Firmware Over-the-air (FOTA). Você também pode alterar as configurações de atualização.

Inicie o aplicativo **Galaxy Wearable** em seu aparelho móvel e toque em **Início** → **Atualiz. de software do relógio**.

- **Baixar e instalar:** verifique e instale atualizações manualmente.
- **Download automático via Wi-Fi.:** define o Galaxy Watch3 para baixar atualizações automaticamente ao conectar a rede Wi-Fi.
- **Última atualização:** exibe as informações da atualização do software mais recente.

## Dicas e manual de usuário

Veja as operações básicas ou dicas para utilização do Galaxy Watch3 e seu manual do usuário. Você pode também usar vários outros serviços através da rede móvel após ativar no Galaxy Watch3.

Inicie o aplicativo **Galaxy Wearable** em seu aparelho móvel e toque em **Início** → **Dicas e manual do usuário**.

- **Obtenha mais do seu relógio:** exibe as dicas de uso do seu Galaxy Watch3.
- **Manual do usuário:** exibe detalhes sobre o uso do seu Galaxy Watch3.
- **Configurar uma rede móvel:** veja como ativar a rede móvel no seu Galaxy Watch3.



A função **Configurar uma rede móvel** não será exibida na versão Bluetooth.

## Sobre o relógio

Veja o status do seu Galaxy Watch3 e outras informações.

Inicie o aplicativo **Galaxy Wearable** em seu aparelho móvel e toque em **Início** → **Sobre o relógio**.

- **Bateria:** verifique a bateria restante e o tempo disponível para utilizar o aparelho. Se necessário, economize energia da bateria ativando os recursos de economia de energia e otimize a bateria.



O tempo de uso previsto exibe o tempo restante antes que a energia da bateria acabe. O tempo de uso pode variar dependendo das configurações do seu aparelho e das condições de operação.

- **Armazenamento:** verifica o status da memória disponível e da memória utilizada. Para excluir arquivos desnecessários, toque em **Excluir agora**.



A capacidade atual disponível da memória interna é menor que a capacidade especificada devido ao sistema operacional e aos aplicativos padrão ocuparem parte da memória. A capacidade disponível pode Alterar ao atualizar o relógio.

- **Memória:** exibe o status da memória utilizada e da memória RAM utilizada. Para aumentar a velocidade de seu Galaxy Watch3 reduzindo a quantidade de memória RAM que está usando, marque os aplicativos na lista e toque em **Limpar agora**.
- **Aparelho:** exibe a informação do Galaxy Watch3 como o endereço MAC do Wi-Fi, endereço Bluetooth e o número de série.
- **Informações legais:** exibe informações legais relacionadas ao aparelho como a licença de código aberto. Você também pode definir o Galaxy Watch3 para enviar automaticamente o diagnóstico e as informações de utilização para a Samsung.
- **Informações do software:** exibe a versão do software do Galaxy Watch3 e o status de segurança.
- **Informações da bateria:** exibe informações e status da bateria do Galaxy Watch3.
- **Instalar apps desconhecidos:** define o Galaxy Watch3 para permitir a instalação de aplicativos de fontes desconhecidas.

## Visores do relógio

Você poderá alterar os tipos de visores a serem exibidos na Tela do relógio.

Inicie o aplicativo **Galaxy Wearable** em seu aparelho móvel e toque em **Visores do relógio**. Em seguida, selecione a categoria e o visor desejado. A aparência do relógio que você selecionar será aplicado na Tela do relógio.

Toque em **Personalizar** para alterar as cores ou os componentes da tela, como ponteiros e visores do relógio, e até mesmo selecionar itens a serem exibidos na Tela do relógio.

### Criar visores do relógio estilosos

Altere o visor do relógio do Galaxy Watch3 para uma imagem padrão que use uma combinação de cores extraída de uma foto tirou. Você pode combinar o visor do Galaxy Watch3 com a moda que desejar.



Essa função está disponível apenas em aparelhos Samsung ou Android.

- 1 Inicie o aplicativo **Galaxy Wearable** em seu aparelho móvel e toque em **Visores do relógio**.
- 2 Toque em **Meus visores do relógio** e selecione **Meu estilo**.
- 3 Toque em **Personalizar** → **Câmera**.  
Para selecionar uma foto salva no seu aparelho móvel, toque em **Galeria**.
- 4 Toque em  para tirar uma foto e toque em **OK**.
- 5 Arraste o quadro circular sobre a foto para a coleção de cores que deseja usar.  
Para redimensionar o quadro circular, arraste um canto do quadro.
- 6 Selecione um tipo de padrão e toque em **Concluir**.
- 7 Toque em **Salvar**.  
O visor do relógio do seu Galaxy Watch3 será alterado para o Meu estilo.

## Descobrir

Você pode baixar mostradores do relógio e aplicativos recomendados na loja **Galaxy Store**. Inicie o aplicativo **Galaxy Wearable** em seu aparelho móvel e toque em **Descobrir**.

# Introdução

## Solução de problemas

Antes de contatar a Central de Atendimento Samsung, tente as seguintes soluções. Algumas situações podem não se aplicar ao seu Galaxy Watch3.

### Seu aparelho exibe mensagens de erro de rede ou falha no serviço

- Quando você estiver em áreas com sinais fracos ou má recepção, poderá perder a recepção. Vá para outra área e tente novamente. Enquanto se move, as mensagens de erro podem aparecer repetidamente.
- Você não conseguirá acessar algumas opções sem uma plano de dados. Para mais informação, contate sua operadora.

### Seu Galaxy Watch3 não liga

Quando a bateria estiver completamente descarregada, seu Galaxy Watch3 não ligará. Carregue a bateria completamente antes de ligar o Galaxy Watch3.

### O touchscreen responde lentamente ou indevidamente

- Se você anexar uma capa protetora ou acessórios opcionais para a tela, a tela poderá não funcionar corretamente.
- Se estiver usando luvas, se suas mãos não estiverem limpas ao tocar a tela ou se você tocar a tela com objetos pontiagudos ou com as pontas dos dedos, o touchscreen poderá ter mau funcionamento.
- A tela de seu aparelho pode ter um mau funcionamento quando exposta a condições úmidas ou à água.
- Reinicie seu Galaxy Watch3 para limpar erros temporários de software.
- Certifique-se que o seu Galaxy Watch3 está atualizado com a versão de software mais recente.
- Se a tela estiver arranhada ou danificada, leve seu relógio para o Serviço Autorizado Samsung.

## Seu Galaxy Watch3 trava ou apresenta erros

Tente as seguintes soluções. Se o problema persistir, contate o Serviço Autorizado Samsung.

### Reiniciar o Galaxy Watch3

Se o seu Galaxy Watch3 travar ou interromper a funcionalidade, você precisará encerrar os aplicativos ou reiniciar o Galaxy Watch3 e ligá-lo novamente.

### Forçar reinício

Se o seu Galaxy Watch3 estiver travado e sem operação, mantenha as teclas Início e Voltar simultaneamente por mais de 7 segundos para reiniciar.

### Restaurar o Galaxy Watch3

Se os métodos acima não resolverem seu problema, execute uma restauração para o padrão de fábrica.

Na lista de aplicativos, toque em  (**Config.**) → **Geral** → **Restaurar**. Como alternativa, abra o aplicativo **Galaxy Wearable** em seu aparelho móvel e toque em **Início** → **Geral** → **Restaurar**. Antes de executar a restauração para o padrão de fábrica, lembre-se de fazer um backup de todos os dados importantes armazenados no Galaxy Watch3.

## Outro dispositivo Bluetooth não consegue localizar seu Galaxy Watch3

- Certifique-se de que a função Bluetooth está ativada em seu Galaxy Watch3.
- Restaure o Galaxy Watch3 e tente novamente.
- Certifique-se de que seu Galaxy Watch3 e o outro aparelho Bluetooth estão dentro do alcance máximo do Bluetooth (10 m). A distância pode variar dependendo do ambiente em que os dispositivos estejam sendo utilizados.

Se as dicas acima não resolverem o problema, contate o Serviço Autorizado Samsung.

## Uma conexão Bluetooth não é estabelecida ou seu Galaxy Watch3 e o aparelho móvel estão desconectados

- Certifique-se que a função Bluetooth esteja ativa em ambos os dispositivos.
- Certifique-se que não existam obstáculos, tais como paredes ou equipamento elétrico entre os dispositivos.
- Certifique-se que a última versão do aplicativo Galaxy Wearable está instalada no aparelho móvel. Se necessário, atualize o aplicativo Galaxy Wearable para a versão mais recente.
- Certifique-se de que seu Galaxy Watch3 e o outro aparelho Bluetooth estão dentro do alcance máximo do Bluetooth (10 m). A distância pode variar dependendo do ambiente em que os dispositivos estejam sendo utilizados.
- Reinicie ambos os dispositivos e inicie o Galaxy Wearable no aparelho móvel novamente.

## As chamadas recebidas não são conectadas

- Certifique-se que seu Galaxy Watch3 está conectado com um aparelho móvel via Bluetooth. Se o seu Galaxy Watch3 estiver conectado ao seu aparelho móvel remotamente, você não poderá receber chamadas.
- Certifique-se de que seu aparelho móvel e o Galaxy Watch3 tenham acessado a rede móvel correta.
- Certifique-se de que você não configurou a restrição de chamada para o número que está ligando no aparelho móvel conectado.
- Certifique-se de que você não configurou a restrição de chamada para o número chamador no aparelho móvel conectado.
- Verifique se nenhum dos modos não perturbe, teatro ou noturno esteja ativo. Se um desses modos estiver ativo, o touchscreen não ativará durante as chamadas recebidas. Pressione a tecla Início ou a tecla Voltar para ativar a tela e verificar a chamada recebida.

## As pessoas não conseguem ouvi-lo durante uma chamada

- Certifique-se de que você não esteja bloqueando o microfone.
- Certifique-se de que o microfone esteja próximo a sua boca.
- Se você estiver utilizando um fone de ouvido Bluetooth, certifique-se de que ele está corretamente conectado.



## O som ecoa durante uma chamada

Ajuste o volume ou vá para outra área.

## Uma rede celular ou a Internet geralmente é desconectada ou a qualidade do áudio é ruim

- Certifique-se de que você não está bloqueando a antena interna do Galaxy Watch3.
- Quando você estiver em áreas com sinais fracos ou má recepção, poderá perder a recepção. Você pode ter problemas de conectividade devido a problemas com a estação base da operadora. Vá para outra área e tente novamente.
- Quando utilizar o relógio em movimento, os serviços de rede sem fio poderão ser desativados devido a problemas com a rede da operadora.

## A bateria não carrega corretamente (Para carregadores aprovados pela Samsung)

- Certifique-se de ter conectado adequadamente o Galaxy Watch3 ao carregador sem fio.
- Visite uma Autorizada Samsung e faça a substituição da bateria.

## A bateria esgota mais rápido do que quando comprado

- Ao expor o Galaxy Watch3 ou a bateria a temperaturas muito baixas ou muito altas, a carga útil pode reduzir.
- O consumo da bateria aumenta ao utilizar alguns aplicativos.
- A bateria é consumível e a carga útil será menor ao longo do tempo.

## Seu Galaxy Watch3 está aquecendo

Ao utilizar aplicativos que requerem mais energia ou usar aplicativos em seu Galaxy Watch3 por um longo período, seu Galaxy Watch3 poderá aquecer. Isto é normal e não deve afetar a vida útil ou desempenho de seu Galaxy Watch3.

Se o Galaxy Watch3 superaquecer por longos períodos, não o utilize por um tempo. Se o Galaxy Watch3 continuar a superaquecer, contate um Serviço Autorizado Samsung.

## **Seu Galaxy Watch3 não consegue encontrar sua posição atual**

O Galaxy Watch3 usa as informações de localização do seu aparelho móvel. Sinais GPS podem ser obstruídos em ambientes fechados. Defina o aparelho móvel para usar a rede móvel ou Wi-Fi para encontrar sua localização atual nessas situações.

## **Os dados armazenados no Galaxy Watch3 foram perdidos**

Faça sempre um backup de todos os dados importantes armazenados no Galaxy Watch3. Do contrário, você não conseguirá restaurar dados, se eles estiverem corrompidos ou perdidos. A Samsung não se responsabiliza pela perda de dados armazenados em seu Galaxy Watch3.

## **Não há espaço suficiente no armazenamento do Galaxy Watch3**

Exclua dados desnecessários como o cache usando o aplicativo Galaxy Wearable ou exclua manualmente aplicativos ou arquivos que não sejam utilizados para liberar espaço de armazenamento.

## **Direitos autorais**

Diretos autorais © 2020 Samsung Electronics Co., Ltd.

Esse manual está protegido por leis internacionais de direitos autorais.

Nenhuma parte desse manual pode ser reproduzida, distribuída, traduzida ou transmitida por qualquer forma ou por qualquer meio, eletrônico ou impresso, incluindo fotocópia, gravação ou armazenamento em qualquer sistema de armazenagem e recuperação.

## **Marcas comerciais**

- SAMSUNG e o logotipo SAMSUNG são marcas comerciais registradas da Samsung Electronics Co., Ltd.
- Bluetooth® é uma marca registrada da Bluetooth SIG, Inc. no mundo todo.
- Wi-Fi®, Wi-Fi Direct™, Wi-Fi CERTIFIED™, e o Wi-Fi logo são marcas registradas da Wi-Fi Alliance.
- Todas as outras marcas comerciais e direitos de autor são propriedade dos seus respectivos proprietários.