

**SAMSUNG**

# MANUAL DO USUÁRIO

**Crystal UHD**

**8 SERIES**

---

Obrigado por comprar este produto Samsung.

Para mais informações acessar o site [www.samsung.com.br](http://www.samsung.com.br)

Modelo \_\_\_\_\_ No. de Série \_\_\_\_\_

# Antes de ler este Manual do Usuário

Esta TV vem com este manual do usuário e um manual eletrônico integrado.

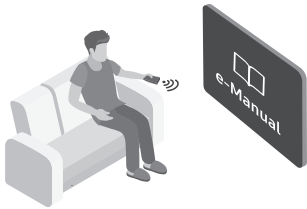

Antes de ler este manual do usuário, verifique as informações a seguir:

	<b>Manual do Usuário</b>	Leia este manual do usuário fornecido para ver informações sobre a segurança do produto, a instalação, os acessórios, a configuração inicial e as especificações do produto.
	<b>e-Manual</b>	Para obter mais informações sobre esta TV, leia o e-Manual integrado no produto. <ul style="list-style-type: none"><li>• Para abrir o e-manual, 🏠 &gt; ⚙️ Configurações &gt; Suporte &gt; Abrir e-Manual</li></ul>



No site você pode baixar o manual do usuário e ver o conteúdo no seu PC ou dispositivo móvel

## Aprendendo as funções de ajuda do e-Manual

- Algumas telas de menu não podem ser acessadas a partir do e-Manual.

	<b>Buscar</b>	Selecione um item dos resultados de pesquisa para carregar a página correspondente.
<b>A-Z</b>	<b>Índice</b>	Selecione uma palavra-chave para navegar até a página correspondente.
	<b>Mapa do Site</b>	Exibe as listas para cada item no e-Manual.
	<b>Tópicos Visualizados Recentemente</b>	Selecione um tópico da lista tópicos visualizados recentemente.

## Aprendendo as funções dos botões que aparecem nas páginas de tópico do e-Manual

	<b>Exp. Agora</b>	Acesse o item do menu associado e experimente o recurso diretamente
	<b>Vincular</b>	Acesse um tópico referido em um tópico da página do e-Manual.

# Aviso! Instruções de Segurança Importantes

Leia as Instruções de Segurança antes de usar sua TV.

Consulte a tabela abaixo para obter uma explicação dos símbolos que podem estar no seu produto Samsung.

CUIDADO			Produto de Classe II: Este símbolo indica que não necessita de uma conexão elétrica de segurança (fio terra).
<b>RISCO DE CHOQUE ELÉTRICO, NÃO ABRIR.</b>			
CUIDADO: PARA REDUZIR O RISCO DE CHOQUE ELÉTRICO, NÃO RETIRE A TAMPA TRASEIRA. NÃO EXISTEM PEÇAS SOBRESSALENTES NO INTERIOR DO PRODUTO. A ASSISTÊNCIA SÓ PODE SER EFETUADA POR TÉCNICOS QUALIFICADOS.			Tensão AC: Tensão nominal marcada com este símbolo é a tensão AC.
	Este símbolo indica a existência de alta tensão no interior do televisor. É perigoso tocar em qualquer parte no interior do produto.		Tensão DC: Tensão nominal marcada com este símbolo é a tensão DC.
	Este símbolo indica informações importantes sobre o funcionamento e manutenção do produto.		Cuidado, Consulte as instruções de uso: Este símbolo instrui o usuário para consultar o manual do usuário para obter mais informações relacionadas à segurança.

- As fendas e aberturas no gabinete e na parte traseira ou inferior permitem a ventilação necessária. Para garantir o funcionamento correto do aparelho e para o proteger do sobreaquecimento, estas fendas e aberturas nunca devem ser bloqueadas ou cobertas.
  - Não coloque este aparelho em um espaço fechado, como uma estante ou armário embutido, a menos que seja fornecida ventilação adequada.
  - Não coloque este aparelho perto ou por cima de um radiador, sistema de aquecimento ou num local em que esteja exposto à incidência direta dos raios solares.
  - Não coloque recipientes com água em cima do aparelho (jarras etc.), porque pode provocar um incêndio ou choque elétrico.
- Não exponha o aparelho à chuva nem coloque em locais perto de água (perto de uma banheira, lavatório, lava-louça, tubo da máquina de lavar a louça, piscina ou locais úmidos). Se molhar acidentalmente o aparelho, desligue-o da tomada e contacte de imediato a assistência autorizada.
- Este aparelho tem pilhas. Descarte as pilhas adequadamente de acordo com as considerações ambientais existentes no seu país. Contate as autoridades locais para obter informações sobre a destruição ou reciclagem de pilhas.
- Não sobrecarregue tomadas de parede, extensões ou adaptadores além da sua capacidade, porque pode provocar um incêndio ou choque elétrico.
- Os cabos de alimentação devem ser colocados de forma a não serem pisados nem esmagados por objetos. Preste atenção especial aos cabos na extremidade do plugue, nas tomadas da parede e no ponto em que eles saem do aparelho.

- Para proteger o aparelho de trovoadas, ou quando não for utilizá-lo durante longos períodos de tempo, desligue-o da tomada e desconecte a antena ou o sistema de televisão a cabo. Isso evitará danos ao aparelho causados por raios e picos de energia.
- Antes de ligar o cabo de alimentação à tomada, certifique-se de que a tensão indicada na etiqueta afixada na traseira da TV, corresponde a da alimentação elétrica local. Consulte a seção de especificações de energia do manual e/ou a etiqueta da fonte de alimentação no produto para obter informações sobre tensão e amperagem.
- Nunca insira objetos metálicos nas aberturas do aparelho. Se o fizer, pode provocar choques elétricos e até mesmo incêndios.
- Para evitar choques elétricos, nunca toque o interior do aparelho. O gabinete só deve ser aberto por técnicos qualificados.
- Insira o cabo de alimentação completamente até o fim. Quando retirar o cabo de alimentação, segure-o pelo plugue quando puxar o mesmo da tomada. Nunca desligue puxando pelo cabo de alimentação. Não toque no cabo de alimentação com as mãos molhadas.
- Se o aparelho não funcionar normalmente - em particular, se o aparelho emitir ruídos ou odores estranhos - desligue o aparelho de imediato e contacte a assistência técnica.
- Certifique-se de retirar o plugue de alimentação da tomada se o aparelho de televisão não for utilizado ou se o usuário não estiver em casa durante um longo período de tempo (especialmente quando crianças, idosos ou pessoas com deficiências forem deixadas sozinhas em casa).
  - Poeira acumulada pode provocar um choque elétrico, um vazamento elétrico ou um incêndio, fazendo com que o fio de alimentação produza faíscas e aqueça ou deteriore o isolamento.
- Certifique-se de contactar uma assistência técnica autorizada quando instalar o produto em locais sujeitos a poeiras excessivas, locais sujeitos a temperaturas altas ou baixas, locais com muita umidade, locais onde se utilizem substâncias químicas e locais onde o monitor funcione 24 horas por dia como em aeroportos, estações de trem, etc. Se não o fizer, pode provocar sérios danos no produto.
- Utilize um plugue e uma tomada elétrica devidamente aterrada.
  - Um aterramento deficiente pode causar choque elétrico ou danos no equipamento. (Só produto de classe 1.)
- Para desligar o aparelho completamente, você deve desligá-lo da tomada.
- Para garantir que você possa desconectar este equipamento rapidamente, se necessário, certifique-se de que o plugue da tomada e de energia sejam facilmente acessíveis.
- Guarde os acessórios (pilhas, etc.) num local seguro fora do alcance de crianças.
- Não deixe cair ou provoque qualquer impacto no produto. Se o produto estiver danificado, desligue o cabo de alimentação e contacte a assistência técnica autorizada.
- Para limpar este aparelho, desligue o cabo de alimentação da tomada e utilize um pano seco e macio para limpar o produto. Não utilize quaisquer produtos químicos como cera, benzina, álcool, diluentes, inseticida, ambientador, lubrificante ou detergente. Tal pode danificar o aspecto do produto ou eliminar a impressão do mesmo.
- Não deixe cair gotas ou salpicos em cima do aparelho.
- Não destrua as pilhas através de fogo.
- Não provoque curto-circuito, nem desfaça ou sobreaqueça as pilhas.
- **CUIDADO:** Existe perigo de explosão se a pilha for substituída incorretamente. Substitua-a apenas pelo mesmo tipo de pilha ou por uma equivalente.
- **AVISO - PARA EVITAR O ALASTRAR DE UM INCÊNDIO, MANTENHA SEMPRE AS VELAS OU OUTROS ITENS COM TIPOS DE CHAMAS LONGE DESTE PRODUTO A QUALQUER MOMENTO.**



Figuras e ilustrações neste Manual do Usuário são fornecidos apenas para referência e podem ser diferentes da aparência real do produto. Design e especificações do produto sujeitos a alterações sem aviso prévio.

# Conteúdos

	Antes de ler este Manual do Usuário	2
	Aviso! Instruções de Segurança Importantes	3
<b>01</b>	<b>Conteúdo dos Acessórios</b>	
<b>02</b>	<b>Instalação da TV</b>	
	Como instalar a TV na parede	7
	Segurança do espaço de instalação	8
	Precaução de Segurança: Fixação da TV à parede para prevenir queda	9
<b>03</b>	<b>Controle Remoto Samsung</b>	
	Sobre os botões do controle remoto	10
	Pareando a TV ao controle Remoto Samsung Smart	11
	Instalando as pilhas no Controle Remoto Samsung	11
<b>04</b>	<b>Configuração Inicial</b>	
	Usando o Botão de Funções da TV	12
<b>05</b>	<b>Conectando a uma Rede</b>	
	Conexão de Rede - Sem Fio	13
	Conexão de Rede - Com Fio	13
<b>06</b>	<b>Solução de Problemas e Manutenção</b>	
	Solução de Problemas	14
	Suporte Remoto	16
	Atendimento Domiciliar	16
	Sensor Ecológico e brilho da tela	16
	Cuidados com a TV	17
<b>07</b>	<b>Especificações e Outras Informações</b>	
	Especificações	18
	Considerações ambientais	19
	Reduzindo o consumo de energia	20
	Licenças	20
	Informações Importantes sobre a Garantia em Relação ao Formato de Visualização da Televisão	21

# 01 Conteúdo dos Acessórios

Verifique se os itens abaixo foram incluídos com a TV. Se algum item estiver faltando, entre em contato com o representante.

- Controle Remoto
- Pilhas (AA x 2)(Opcional)
- Manual do Usuário
- Adaptador de Antena
- Cabo de Força

- As cores e os formatos dos itens podem variar dependendo do modelo.
- Cabos não incluídos podem ser adquiridos separadamente.
- Verifique se não há nenhum acessório escondido atrás dos materiais da embalagem após abrir a caixa.



A tela pode ser danificada devido a pressão direta quando manuseado incorretamente. Conforme mostrado na figura ao lado, certifique-se de segurá-la pelas extremidades ao levantar a TV.



## 02 Instalação da TV

### Como Instalar a TV na parede



Caso instale o produto em uma parede, recomendamos que o instale somente da maneira recomendada pelo fabricante. Se não for bem instalado, o produto pode deslizar ou cair, causando ferimentos sérios a uma criança ou adulto e danificando seriamente a TV.

- Você pode montar a TV na parede usando um kit de montagem na parede (vendido separadamente).
- Consulte o manual de instalação da Samsung incluído com o kit de montagem na parede.

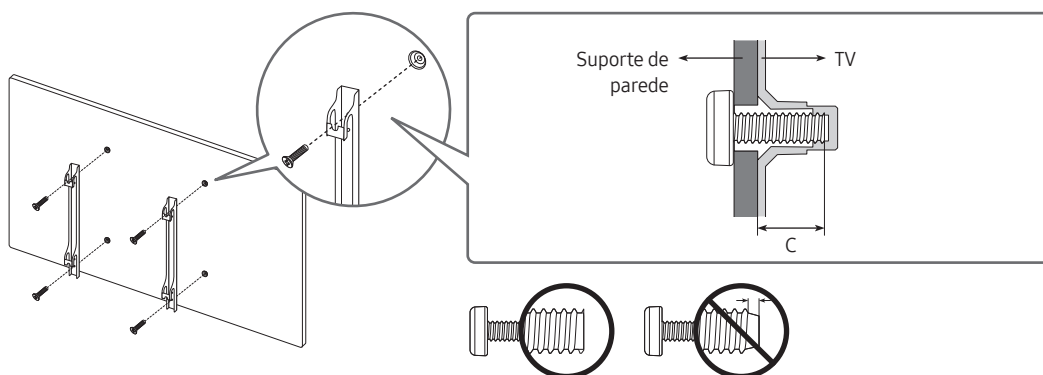

- A Samsung não se responsabiliza por nenhum dano ao produto ou ferimento causado a você ou a outras pessoas caso decida instalar o suporte de parede por sua conta.
- Você pode instalar seu suporte em uma parede sólida e perpendicular ao chão. Se a fixação for feita em algum outro material de construção, entre em contato com o revendedor mais próximo para obter informações adicionais. Se você instalar a TV no teto ou em uma parede com inclinação, ela poderá cair e ocasionar algum dano pessoal grave.
- Ao instalar um kit de montagem na parede, recomendamos que aperte todos os quatro parafusos VESA.
- Se você quiser instalar um kit de montagem na parede que se fixe à parede usando apenas dois parafusos superiores, use um kit de montagem da Samsung na parede que suporte este tipo de instalação. (Talvez você não consiga comprar este tipo de kit de montagem na parede, dependendo da região geográfica.)
- As medidas padrão para kits de montagem na parede são mostradas na tabela abaixo.
- Se você está instalando o suporte de parede de terceiros, observe que o comprimento dos parafusos que você pode usar para afixar a TV ao suporte de parede é mostrado na coluna C na próxima página.

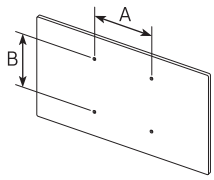
Tamanho da TV em polegadas	Especificações VESA (A * B) em milímetros	C (mm)	Parafuso Padrão	Quantidade	
43-55	200 x 200	20-22	M8	4	
58-65	400 x 300				
75	400 x 400				
82	600 x 400				



Não instale o kit de montagem na parede enquanto a TV estiver ligada. Isso pode causar ferimentos ocasionados por choque elétrico.

- Não use parafusos mais longos do que a dimensão padrão ou que não estejam em conformidade com as especificações VESA de parafuso padrão. Parafusos muito longos podem causar danos no interior do aparelho da TV.
- Para suportes de parede que não estejam em conformidade com as especificações VESA para parafusos padrão, o comprimento dos parafusos pode ser diferente, dependendo das especificações do suporte.
- Não aperte os parafusos com muita força. Isso pode danificar o produto ou fazer com que ele caia, causando ferimentos. A Samsung não se responsabiliza por esses tipos de acidentes.
- A Samsung não se responsabiliza por danos ao produto nem ferimentos quando for usado um suporte de parede não especificado ou que não esteja em conformidade com os padrões VESA, ou caso o consumidor não siga as instruções de instalação do produto.
- Não instale a TV a uma inclinação maior do que 15 graus.
- Sempre conte com a ajuda de duas pessoas para instalar a TV na parede.

## Segurança do espaço de instalação

Quando você instalar a sua TV, mantenha uma distância de pelo menos 10 centímetros entre a TV e outros objetos (paredes, aparelho, etc.) para garantir que haja ventilação adequada. Não proporcionar a ventilação adequada pode causar fogo ou um problema com o produto devido a um aumento da temperatura interna.

- Quando você instalar a sua TV com uma base ou um suporte de parede, é altamente recomendado utilizar somente as peças fornecidas pela Samsung. Usando peças fornecidas por outro fabricante podem ocorrer problemas com o produto ou ferimentos causados pela queda do produto.

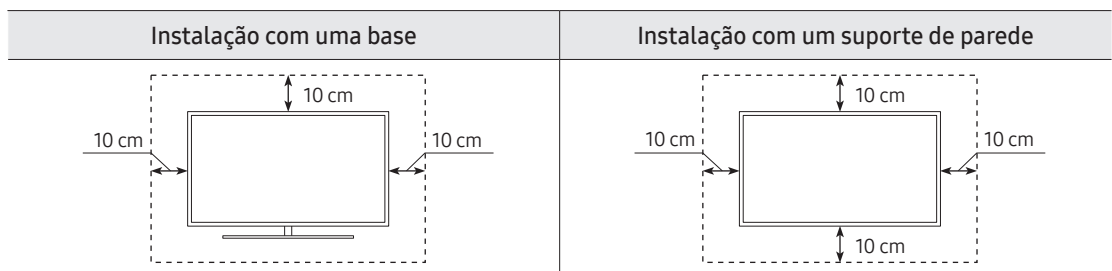



## Precaução de Segurança: Fixação da TV à parede para prevenir queda



**Cuidado:** Puxar, empurrar ou subir na TV pode fazer com que ela caia. Certifique-se de que as crianças não se pendurem na TV ou a desestabilizem. Isso pode fazer com que a TV caia e cause ferimentos graves, podendo até levar à morte. Siga todas as instruções de segurança fornecidas na página de segurança deste manual. Para maior estabilidade e segurança, você pode adquirir e instalar o dispositivo antiqueda conforme descrito abaixo.



**AVISO:** Nunca coloque um aparelho de televisão em um local instável. O aparelho de televisão pode cair, causando ferimentos graves ou morte. Muitas lesões, em especial para as crianças, podem ser evitadas tomando simples precauções, tais como:

- Sempre use armários, suportes ou métodos de montagem recomendados pela Samsung.
- Sempre use móveis que possam suportar com segurança o aparelho de televisão.
- Sempre verifique se o aparelho de televisão não está balançando na borda dos móveis de apoio.
- Sempre eduque as crianças sobre os perigos de subir em móveis para alcançar a televisão ou seus controles.
- Encaminhe sempre os cabos e cabos conectados à sua televisão para que não possam ser tropeçados, puxados ou agarrados.
- Nunca coloque um aparelho de televisão em um local instável
- Nunca coloque o televisor em móveis altos (por exemplo, armários ou estantes) sem ancorar os móveis e o televisor em um suporte adequado.
- Nunca coloque o televisor em panos ou outros materiais que possam estar localizados entre o televisor e os móveis de apoio.
- Nunca coloque itens que possam levar as crianças a subir, como brinquedos e controles remotos, em cima da televisão ou nos móveis em que a televisão é colocada.

Se o seu aparelho de televisão permanecer ou for mudado de lugar, as mesmas considerações acima devem ser aplicadas.

### Prevenindo que a TV caia

1. Utilizando os parafusos apropriados, fixe firmemente o conjunto de suportes na parede. Verifique se os parafusos estão bem presos à parede.
  - Você pode precisar de material extra, como um chumbador dependendo do tipo de parede.
2. Usando os parafusos de tamanho apropriado, fixe firmemente um conjunto de suportes à TV.
  - Para as especificações do parafuso, consulte a informação de parafuso padrão na tabela abaixo de "Montagem da TV na parede".
3. Conecte os suportes fixados à TV e os que estão fixados na parede com uma corda resistente, e em seguida prenda-os bem.
  - Instale a TV próxima à parede para que ela não caia para trás.
  - Conecte a corda para que o suporte fixado na parede fique no mesmo nível ou abaixo do suporte fixado à TV.

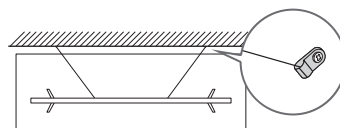
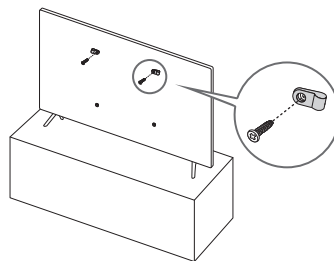

- A imagem exibida pode diferir da sua TV, dependendo do modelo.

# 03 Controle Remoto Samsung

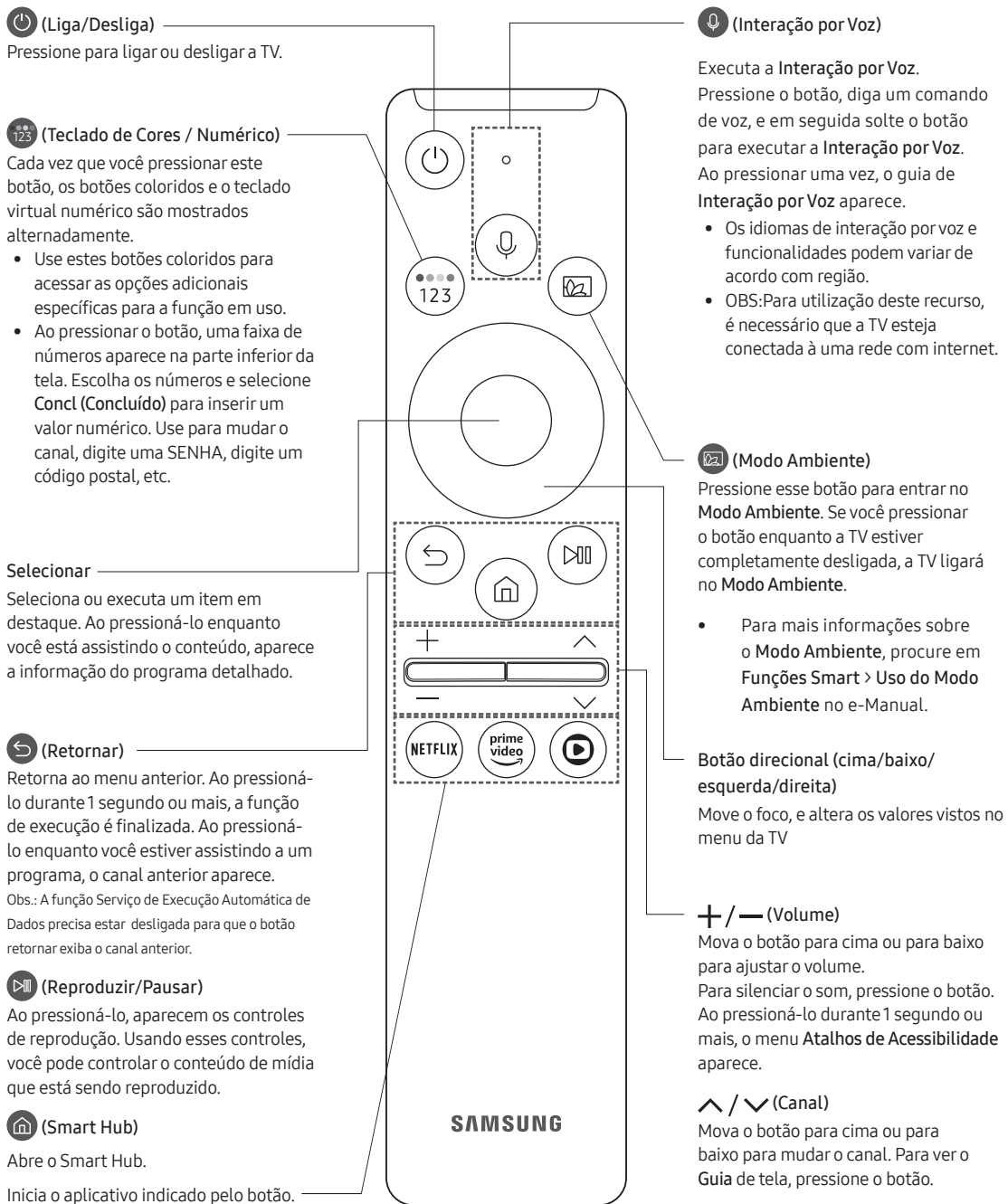

## Sobre os botões do controle remoto

- As imagens, botões e funções do controle remoto podem variar dependendo do modelo.
- A função Remoto Universal opera normalmente somente quando o Samsung Smart Remote que acompanha a TV é usado.
- Este produto contém o controle remoto RMCSP11CP1.

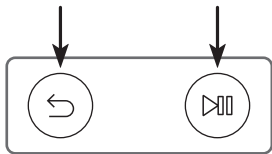

## Pareando a TV ao Controle Remoto Samsung Smart



Quando você liga a TV pela primeira vez, o Controle remoto Samsung Smart pareia com a TV automaticamente. Se o seu Controle remoto Samsung Smart não está pareando com a sua TV, aponte para o sensor do controle remoto da TV, e em seguida mantenha pressionado os botões marcados  e  como mostrado na figura à esquerda simultaneamente por 3 segundos ou mais.

## Instalando as pilhas no Controle Remoto Samsung

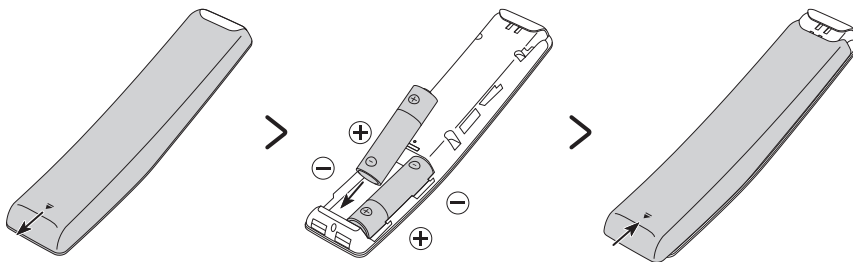

Para instalar as pilhas, empurre a tampa traseira na direção da seta de acordo com a ilustração acima a esquerda, insira as pilhas como mostrado na figura acima ao meio. Certifique-se que os pólos positivo e negativo estão na direção correta. Após inserir as pilhas, encaixe a tampa traseira, empurrando a mesma conforme a figura acima a direita.

- Para maior durabilidade é recomendado usar pilhas alcalinas.

Pilhas e baterias, após seu uso, não devem ser jogadas em lixo comum. Para evitar riscos à saúde humana e ao meio ambiente, realize o descarte ambientalmente adequado, em um Serviço Autorizado Samsung.

# 04 Configuração Inicial

Ao ligar a TV pela primeira vez, imediatamente inicia-se a configuração inicial. A Configuração Inicial permite que você possa fazer as configurações básicas para a TV funcionar, como tipo de transmissão, busca de canais e conexão de rede, ao mesmo tempo.

- Antes de começar a Configuração Inicial, certifique-se de conectar os dispositivos externos.
- Para usar os recursos inteligentes da TV, a TV deve estar conectada à internet.
- Para executar a inicialização usando o aplicativo SmartThings, o dispositivo móvel deve ter sido conectado via Wi-Fi.
- Quando o pop-up para a instalação não aparece automaticamente no aplicativo SmartThings do seu dispositivo móvel, proceda com o processo depois de adicionar manualmente a TV usando Adicionar Dispositivo no painel do aplicativo SmartThings.
- O aplicativo SmartThings está disponível para dispositivos móveis com Android 6.0 ou mais recente e iOS 10 ou mais recente.
- Ruídos podem ocorrer temporariamente quando a TV se comunica com dispositivos móveis.

Você também pode iniciar a Configuração Inicial usando o menu da TV (🏠 > ⚙️ Configurações > Geral > Restaurar).

Siga as instruções apresentadas na tela Configuração inicial e configure as configurações básicas da TV de acordo com o seu ambiente de visualização.

## Usando o Botão de Funções da TV

Você pode ligar a TV com o **Botão de Funções da TV** na parte inferior da TV, e depois usar o menu de controle. O **Menu de Controle** aparece quando o Botão de Funções da TV é pressionado enquanto a TV está Ligada. Para mais informações sobre seu uso, consulte a figura abaixo.

- A tela pode escurecer se a película protetora no logotipo SAMSUNG ou na parte inferior da TV não estiver desmontada. Remova o filme protetor.

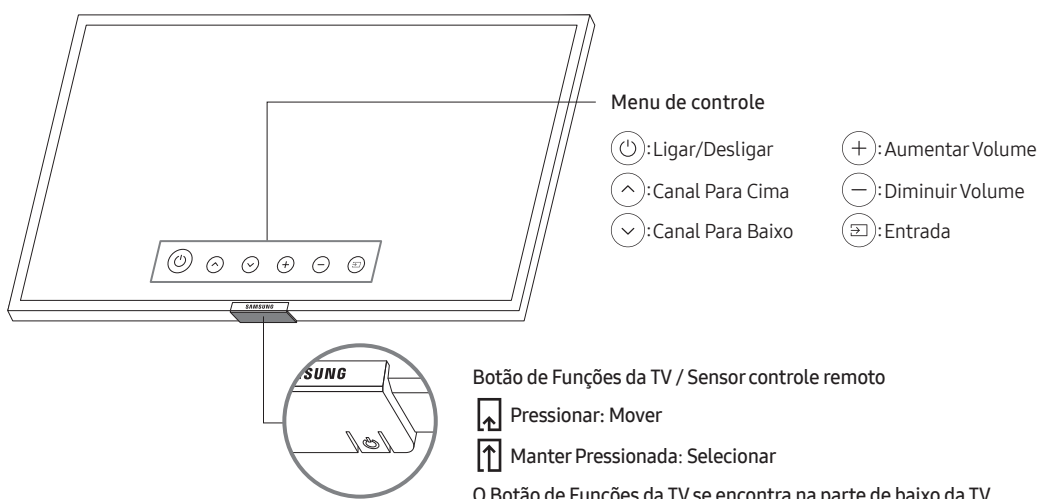

# 05 Conectando a uma Rede

Conectar a TV a rede de internet, permitirá acesso aos serviços online, como Smart Hub, aplicativos diversos, bem como atualizações de software.

## Conexão de Rede - Sem fio

Conecte a TV à Internet usando um roteador ou modem padrão.



- Este equipamento opera em caráter secundário, isto é, não tem direito a proteção contra interferência prejudicial, mesmo de estações do mesmo tipo, e não pode causar interferência a sistema operando em caráter primário.

## Conexão de Rede - Com fio

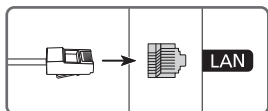

Conecte sua TV a sua rede usando um cabo de rede. (não fornecido)

- É recomendado velocidades de rede maiores ou iguais a 10 Mbps.
- Use um cabo Cat. 7 (Tipo \*STP) para a conexão.
  - \* Par Trançado Blindado

# 06 Solução de Problemas e Manutenção

## Solução de Problemas

Se a TV aparentar ter algum problema, primeiro verifique esta lista de possíveis problemas e soluções. Alternativamente, consulte a seção Solução de Problemas no e-Manual. Se nenhuma dessas dicas de solução de problemas se aplicar ao seu caso, visite o site "www.samsung.com.br" e clique em Suporte, ou entre em contato com a Central de Atendimento ao Cliente Samsung listado na contracapa deste manual.

- Esse painel LED é feito por subpixels que requerem tecnologia sofisticada de produção. Entretanto pode haver alguns pixels luminosos ou escuros na tela. Esses pixels não causarão nenhum impacto no desempenho do produto.
- Para manter sua TV na condição ideal, atualize para o firmware mais recente. Use as funções Atualizar Agora ou Atualização Automática no menu da TV (🏠 > ⚙️ Configurações > Suporte > Atualização de Software > Atualizar Agora ou Atualização Automática).

### A TV não liga.

- Certifique-se de que o cabo de alimentação AC está conectado corretamente à tomada de parede e à TV.
- Certifique-se de que a tomada de parede está funcionando e o indicador de alimentação na TV está acesa e brilhante com uma coloração vermelha sólida.
- Experimente pressionar o Botão Ligar da TV em baixo da TV para verificar se o problema não é controle remoto. Caso a TV ligue, consulte a seção "O controle remoto não funciona".

### Não há imagem/vídeo/som ou distorção na imagem/vídeo/som de um dispositivo externo ou "Fraco ou Sem Sinal" exibido na TV ou não consegue encontrar canais.

- Certifique-se que a conexão ao dispositivo está correta e que todos os cabos estão completamente inseridos.
- Remova e reconecte todos os cabos conectados à TV e os dispositivos externos. Tente novos cabos se possível.
- Confirme se a entrada foi selecionada corretamente (🏠 > 📺 Entrada).
- Realize um auto diagnóstico da TV para determinar se o problema é causado pela TV ou pelo dispositivo (🏠 > ⚙️ Configurações > Suporte > Cuidados do Dispositivo > Auto Diagnóstico > Teste de Imagem ou Teste de Som).
- Se os resultados dos testes estão normais, reinicie os dispositivos conectados, desconectando o cabo de alimentação de cada dispositivo e em seguida, ligue-o novamente. Se o problema persistir, consulte o guia de conexão no manual do usuário do dispositivo conectado.
- Se a TV não está ligada a um decodificador de sinais ou satélite, execute a Programação Automática para pesquisar por canais (🏠 > ⚙️ Configurações > Transmissão > Prog. Automática).
  - Se você estiver usando um decodificador de sinais ou satélite, por favor procure o manual do decodificador de sinais ou satélite.

## O controle remoto não funciona.

- Verifique se o indicador de alimentação na TV pisca quando você pressiona no controle remoto o Botão Ligar. Se isso não acontecer, substitua as pilhas do controle remoto.
- Verifique se as pilhas estão instaladas com os pólos (+/-) na posição correta.
- Tente apontar o controle remoto diretamente para a TV a cerca de 1,5 ~1,8m de distância.

## O controle remoto do decodificador de sinais/receptor de satélite não liga ou desliga a TV e nem ajusta seu volume.

- Programe o controle remoto do decodificador de sinais/receptor para operar a TV. Consulte o manual do usuário do decodificador de sinais/receptor de satélite para obter o código da TV SAMSUNG.

## As configurações da TV são perdidas após 5 minutos.

- A TV está no **Modo Loja**. Altere o **Modo de Uso** no Menu Gerenciador de Sistema em Modo Casa (🏠 > ⚙️ **Configurações > Geral > Gerenciador de Sistema > Modo de Uso > Modo Casa.**).





## Wi-Fi Intermitente

- Verifique se a TV tem uma conexão de rede (🏠 > ⚙️ **Configurações > Geral > Rede > Status da Rede**).
- Verifique se a senha do Wifi está digitada corretamente.
- Verifique a distância entre a TV e o modem / roteador. A distância não deve exceder 15,2 m.
- Verifique se não há dispositivos sem fio interferindo o funcionamento do Wifi. Além disso, verifique se não existem obstáculos entre a TV e o modem / roteador. (A intensidade do Wi-Fi pode ser diminuída pelos equipamentos, telefones sem fio, paredes de pedra / lareiras, etc.)
- Sugestão de posicionamento de repetidor de sinal Wi-Fi. (não fornecido)



- Contate o seu provedor e peça para restaurar o circuito de rede para voltar a registrar os endereços MAC de seu novo Modem / Roteador e a TV.

## Problemas de Aplicativos de Vídeo (Youtube, etc)

- Altere o DNS para 8.8.8.8. Selecione  >  Configurações > Geral > Rede > Status da Rede > Configurações IP > Configurações DNS > Digitar Manualmente > Servidor DNS > insira 8.8.8.8 > OK.
- Restaure selecionando  >  Configurações > Suporte > Cuidados do Dispositivo > Auto Diagnóstico > Restaurar o Smart Hub.



## Suporte Remoto

O Serviço de suporte remoto da Samsung oferece a você um técnico que pode remotamente ajudá-lo a resolver os problemas da sua TV, através do suporte remoto é possível:

- Diagnosticar sua TV
- Ajustar as configurações da TV para você
- Restaurar sua TV aos valores de fábrica
- Instalar atualizações de firmware recomendados

## Como o Suporte Remoto Funciona?

Ter um técnico Samsung remotamente para a manutenção de sua TV é realmente muito simples:



1. Contate a Central de Atendimento da Samsung e solicite um suporte remoto.
2. Abra o menu da sua TV e vá para a seção **Suporte**. ( >  Configurações > Suporte)
3. Selecione **Gerenciamento Remoto**, em seguida leia e concorde com os acordos de serviço. Quando a SENHA aparecer na tela, forneça o número da SENHA para o técnico.
4. O técnico, então acessará sua TV.

## Atendimento Domiciliar

TVs Samsung de 43 polegadas e acima, contam com serviço de atendimento em domicílio, portanto, não há necessidade de seu deslocamento até uma assistência técnica. Basta entrar em contato conosco para solicitar o serviço através da nossa Central de Atendimento: 4004-0000 (Capitais e Grandes Centros) ou 0800-124-421 (Demais cidades e regiões). Para produtos fora de garantia, a visita técnica poderá ser tarifada.

## Sensor Ecológico e brilho da tela



Sensor Ecológico ajusta a luminosidade da TV automaticamente. Este recurso mede a luminosidade do seu ambiente interno e otimiza o brilho da TV automaticamente para reduzir o consumo de energia. Se você quiser desativar esta função, vá para  >  Configurações > Geral > Solução Ecológica > Detecção de Luz Ambiente.

- Se a tela estiver muito escura enquanto você estiver assistindo TV em um ambiente escuro, pode ser devido à função **Detecção de Luz Ambiente**.
- O Sensor Ecológico fica localizado na parte inferior da TV. Não bloqueie o sensor com qualquer objeto. A TV pode diminuir o brilho da imagem.



## Cuidados com a TV

- Se colar adesivos na tela da TV, podem ficar algumas marcas depois de removê-los. Limpe a tela para assistir TV.
- A parte externa e a tela do produto podem ser riscadas durante a limpeza. Para evitar riscos, certifique-se de limpar a parte externa e a tela com cuidado usando um pano macio para prevenir riscos.
- Não borrife água ou qualquer líquido diretamente sobre o produto. Qualquer líquido que entre em contato com o produto poderá provocar falha, incêndio ou choque elétrico.
- Para limpar a tela, desligue a TV, em seguida limpe suavemente manchas e impressões digitais na tela e no painel com um pano de micro-fibra. Limpe o corpo ou o painel da TV com um pano macio umedecido com uma pequena quantidade de água. Depois disso, remova a umidade com um pano seco. Ao limpar, não faça força sobre a superfície do painel, pois pode causar danos ao painel. Nunca use líquidos ou produtos de limpeza inflamáveis (benzeno, tiner, etc.). Para manchas persistentes, borrife uma pequena quantidade de detergente para vidros em um pano de micro-fibra para limpar as manchas.

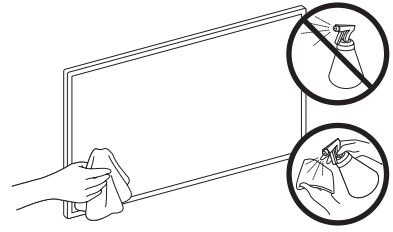

# 07 Especificações e Outras Informações

## Especificações

Nome do Modelo	UN43TU8000	UN50TU8000
Resolução da Tela	3840 x 2160	3840 x 2160
Tamanho da Tela		
Diagonal	43"	50"
Medida Diagonalmente	42.5	49.5
Som (Saída)	20 W	20 W
Dimensões (L x A x P)		
Corpo	963.9 x 558.9 x 59.6 mm	1116.8 x 644.2 x 59.9 mm
Com suporte	963.9 x 627.8 x 192.5 mm	1116.8 x 719.1 x 250.2 mm
Peso		
Sem Suporte	8.1 kg ± 5%	11.4 kg ± 5%
Com Suporte	8.3 kg ± 5%	11.6 kg ± 5%
Consumo de energia		
Uso Normal	130 W	145 W
Standby	<1 W	<1 W
Nome do Modelo	UN55TU8000	UN58TU8000
Resolução da Tela	3840 x 2160	3840 x 2160
Tamanho da Tela		
Diagonal	55"	58"
Medida Diagonalmente	54.6	57.5
Som (Saída)	20 W	20 W
Dimensões (L x A x P)		
Corpo	1230.5 x 707.2 x 59.9 mm	1291.0 x 748.6 x 59.9 mm
Com suporte	1230.5 x 783.3 x 250.2 mm	1291.0 x 824.3 x 250.2 mm
Peso		
Sem Suporte	13.9 kg ± 5%	15.2 kg ± 3%
Com Suporte	14.2 kg ± 5%	15.4 kg ± 3%
Consumo de energia		
Uso Normal	150 W	175 W
Standby	<1 W	<1 W

Nome do Modelo	UN65TU8000	UN75TU8000
Resolução da Tela	3840 x 2160	3840 x 2160
Tamanho da Tela Diagonal	65"	75"
Medida Diagonalmente	64.5	74.5
Som (Saída)	20 W	20 W
Dimensões (L x A x P) Corpo	1449.4 x 830.3 x 59.9 mm	1673.2 x 958.2 x 59.9 mm
Com suporte	1449.4 x 906.6 x 282.1 mm	1673.2 x 1047.9 x 340.8 mm
Peso Sem Suporte	20.6 kg ± 3%	30.4 kg ± 3%
Com Suporte	20.9 kg ± 3%	30.8 kg ± 3%
Consumo de energia Uso Normal	200 W	260 W
Standby	<1 W	<1 W
Nome do Modelo	UN82TU8000	
Resolução da Tela	3840 x 2160	
Tamanho da Tela Diagonal	82"	
Medida Diagonalmente	81.5	
Som (Saída)	20 W	
Dimensões (L x A x P) Corpo	1829.9 x 1045.0 x 59.9 mm	
Com suporte	1829.9 x 1148.2 x 392.2 mm	
Peso Sem Suporte	37.7 kg ± 3%	
Com Suporte	38.9 kg ± 3%	
Consumo de energia Uso Normal	270 W	
Standby	<1 W	

## Considerações Ambientais

Temperatura Operacional	10°C to 40°C
Umidade Operacional	10% to 80%, sem condensação
Temperatura para Armazenamento	-20°C to 45°C
Umidade para Armazenamento	5% to 95%, sem condensação

### Notas

- Design e especificações estão sujeitos a alterações sem aviso prévio.
- Para obter mais informações sobre a fonte de alimentação e o consumo de energia, consulte a etiqueta afixada ao produto.
- Você pode ver a classificação da etiqueta fixada na parte de trás da TV. (Para alguns modelos, você pode ver a classificação da etiqueta dentro do terminal da tampa.)
- O peso indicado acima pode variar de acordo com a área.

## Reduzindo o consumo de energia

Ao desligar a TV, ela entra no Modo standby. Mesmo no Modo standby, ela continua consumindo uma pequena quantidade de energia. Para diminuir o consumo de energia desconecte o cabo de energia quando você não usar a TV por um longo período.

## Licenças



Os termos HDMI e HDMI High-Definition Multimedia Interface, assim como o Logotipo HDMI, são marcas comerciais ou registradas da HDMI Licensing LLC nos Estados Unidos e outros países.

### RMCSPT1CP1



Resolução 680:

"Este equipamento não tem direito a proteção contra interferência prejudicial e não pode causar interferência em sistemas devidamente autorizados."

### WCT733M



Resolução 680:

"Este equipamento não tem direito a proteção contra interferência prejudicial e não pode causar interferência em sistemas devidamente autorizados."

Este produto contém a placa RMCSPT1CP1 código de homologação Anatel 09663-19-02217.

Este produto contém a placa WCT733M código de homologação Anatel 00530-20-02217.

## Informações Importantes sobre a Garantia em Relação ao Formato de Visualização da Televisão

Consulte o termo de garantia para obter mais informações sobre a garantia do produto incluído neste manual.

As telas de LED no formato wide screen (16:9, relação de largura x altura da tela) são projetados essencialmente para exibir vídeo full motion no formato wide screen. As imagens exibidas nelas devem estar, principalmente, no formato widescreen 16:9, ou serem expandidas para preencher a tela caso o seu modelo ofereça tal função e as imagens estejam em constante movimento. A exibição de gráficos e imagens parados na tela, como as barras escuras laterais nas programações e vídeos da TV em formato padrão não expandido, deve ser limitada a não mais de 5% do tempo total de visualizações na TV por semana. Além disso, a exibição de outras imagens e textos parados, como notícias sobre o valor de ações, exibições de videogames, logotipos, sites ou gráficos e padrões de computador, deve ser limitada para todas as TVs, conforme descrição acima. A exibição de imagens paradas que ultrapasse as orientações acima pode causar um desgaste irregular das telas de LED e, conseqüentemente, problemas de imagens duplicadas permanentes na tela. Para evitar que isso ocorra, varie a programação e as imagens, exibindo imagens em movimento, em tela cheia, em vez de imagens paradas ou barras escuras. Nos modelos LED que oferecem recursos de enquadramento de imagem, utilize esses controles para visualizar formatos diferentes como uma imagem em tela cheia. Esteja atento à seleção e à duração dos formatos de TV utilizados para visualização. O desgaste irregular da tela de LED como resultado da seleção e do uso de formatos, bem como imagens fantasmas permanentes, não são cobertos pela garantia limitada Samsung.

# SAMSUNG

## Conectando o adaptador de antena

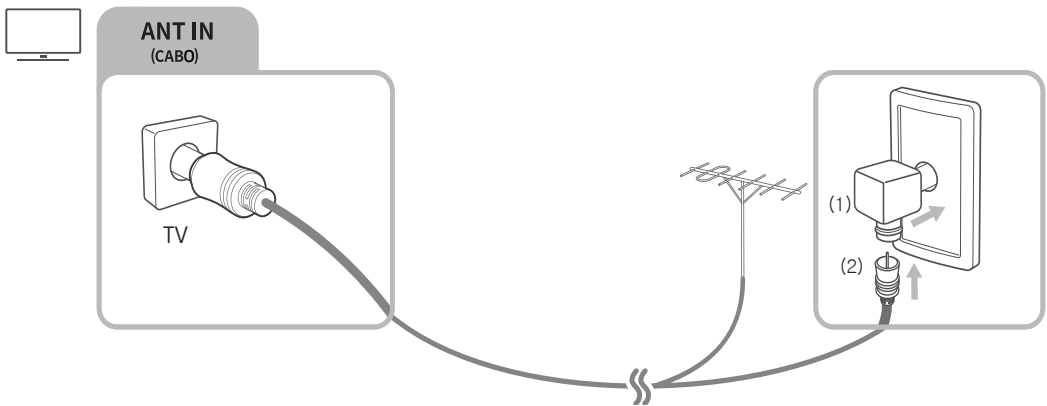

Conecte o adaptador de antena fornecido a um terminal de antena, então conecte o cabo da antena, que está conectado à ANT IN (CABO) na TV, ao adaptador de antena.

O adaptador de antena conectado evita sobrecargas que podem ocorrer devido à diferença de potencial entre o terminal da antena e o cabo da antena, logo sendo capaz de evitar que o produto se danifique ou incendeie.

- Certifique-se de usar o adaptador de antena fornecido.
- O método de conexão do adaptador de antena pode variar, dependendo de seu modelo e área geográfica.
- Se você usa o adaptador de antena onde os sinais da antena são fracos, a tela pode parecer embaçada.

# CONEXÕES

TRASEIRA DO TELEVISOR

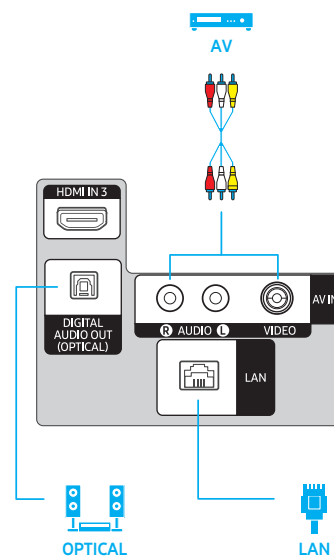
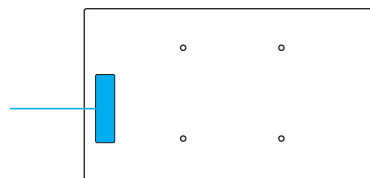
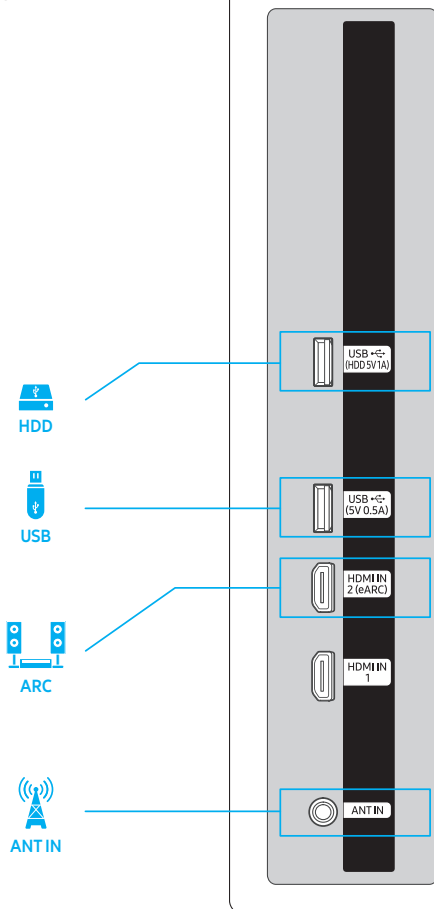

# SAMSUNG

## Contate a Samsung Internacional

Se tiver algum comentário ou dúvida relacionado com os produtos Samsung, contate o Centro de Serviço Autorizado Samsung.

País	Centros de Serviço Samsung ☎	Web Site
ARGENTINA	0800-555-SAMS(7267)	<a href="http://www.samsung.com/ar">www.samsung.com/ar</a>
URUGUAI	0800-SAMS(7267)	<a href="http://www.samsung.com/uy">www.samsung.com/uy</a>
PARAGUAI	0800-11-SAMS(7267)	<a href="http://www.samsung.com/py">www.samsung.com/py</a>
BRASIL	0800-124-421 (Demais cidades e regiões) 4004-0000 (Capitais e grandes centros)	<a href="http://www.samsung.com/br/support">www.samsung.com/br/support</a>
CHILE	800-SAMSUNG(726-7864)	<a href="http://www.samsung.com/cl/support">www.samsung.com/cl/support</a>
BOLÍVIA	800-10-7260	<a href="http://www.samsung.com/cl/support">www.samsung.com/cl/support</a>
COLÔMBIA	Bogotá en el 600 12 72 Sin costo en todo el país 01 8000 112 112 Y desde tu celular #726	<a href="http://www.samsung.com/co/support">www.samsung.com/co/support</a>
COSTA RICA	00-800-1-SAMSUNG (726-7864)	<a href="http://www.samsung.com/latin/support">www.samsung.com/latin/support</a> (Espanhol) <a href="http://www.samsung.com/latin_en/support">www.samsung.com/latin_en/support</a> (Inglês)
REPÚBLICA DOMINICANA	1-800-751-2676	<a href="http://www.samsung.com/latin/support">www.samsung.com/latin/support</a> (Espanhol) <a href="http://www.samsung.com/latin_en/support">www.samsung.com/latin_en/support</a> (Inglês)
EQUADOR	1-800-SAMSUN (72-6786)	<a href="http://www.samsung.com/latin/support">www.samsung.com/latin/support</a> (Espanhol) <a href="http://www.samsung.com/latin_en/support">www.samsung.com/latin_en/support</a> (Inglês)
EL SALVADOR	8000-SAMSUNG (726-7864)	<a href="http://www.samsung.com/latin/support">www.samsung.com/latin/support</a> (Espanhol) <a href="http://www.samsung.com/latin_en/support">www.samsung.com/latin_en/support</a> (Inglês)
GUATEMALA	1-800-299-0033	<a href="http://www.samsung.com/latin/support">www.samsung.com/latin/support</a> (Espanhol) <a href="http://www.samsung.com/latin_en/support">www.samsung.com/latin_en/support</a> (Inglês)
HONDURAS	800-2791-9111	<a href="http://www.samsung.com/latin/support">www.samsung.com/latin/support</a> (Espanhol) <a href="http://www.samsung.com/latin_en/support">www.samsung.com/latin_en/support</a> (Inglês)
JAMAICA	1-800-SAMSUNG (726-7864)	<a href="http://www.samsung.com/latin_en/support">www.samsung.com/latin_en/support</a> (Inglês)
NICARÁGUA	001-800-5077267	<a href="http://www.samsung.com/latin/support">www.samsung.com/latin/support</a> (Espanhol) <a href="http://www.samsung.com/latin_en/support">www.samsung.com/latin_en/support</a> (Inglês)
PANAMÁ	800-0101	<a href="http://www.samsung.com/latin/support">www.samsung.com/latin/support</a> (Espanhol) <a href="http://www.samsung.com/latin_en/support">www.samsung.com/latin_en/support</a> (Inglês)
PERU	080077708 Desde teléfonos fijos, públicos o celulares	<a href="http://www.samsung.com/pe/support">www.samsung.com/pe/support</a>
PORTO RICO	1-800-682-3180	<a href="http://www.samsung.com/latin/support">www.samsung.com/latin/support</a> (Espanhol) <a href="http://www.samsung.com/latin_en/support">www.samsung.com/latin_en/support</a> (Inglês)
TRINIDAD & TOBAGO	1-800-SAMSUNG(726-7864)	<a href="http://www.samsung.com/latin/support">www.samsung.com/latin/support</a> (Espanhol) <a href="http://www.samsung.com/latin_en/support">www.samsung.com/latin_en/support</a> (Inglês)
VENEZUELA	0-800-100-5303	<a href="http://www.samsung.com/latin/support">www.samsung.com/latin/support</a> (Espanhol) <a href="http://www.samsung.com/latin_en/support">www.samsung.com/latin_en/support</a> (Inglês)

