

SAMSUNG

MANUAL DO USUÁRIO

QLED



Obrigado por comprar este produto Samsung.



Para receber um serviço mais completo, registre seu produto no site www.samsung.com/register

Modelo _____ No. de Série _____

Antes de ler este Manual do Usuário

Esta TV vem com este manual do usuário e um manual eletrônico integrado.

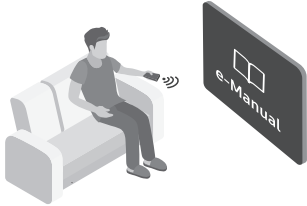

Antes de ler este manual do usuário, verifique as informações a seguir:

	Manual do Usuário	Leia este manual do usuário fornecido para ver informações sobre a segurança do produto, a instalação, os acessórios, a configuração inicial e as especificações do produto.
	e-Manual	Para obter mais informações sobre esta TV, leia o e-Manual integrado no produto. <ul style="list-style-type: none">Para abrir o e-manual,  >  Configurações > Suporte > Abrir e-Manual



No site você pode baixar o manual do usuário e ver o conteúdo no seu PC ou dispositivo móvel.

Aprendendo as funções de ajuda do e-Manual

- Algumas telas de menu não podem ser acessadas a partir do e-Manual.

	Buscar	Digite uma palavra, e em seguida selecione um item dos resultados de pesquisa para carregar a página correspondente.
A-Z	Índice	Selecione uma palavra-chave para navegar até a página correspondente
	Tópicos Visualizados Recentemente	Selecione um tópico da lista tópicos visualizados recentemente.

Aprendendo as funções dos botões que aparecem nas páginas de tópico do e-Manual

	Exp.Agora	Acesse o item do menu associado e experimente o recurso diretamente
	Vincular	Acesse um tópico referido em um tópico da página do e-Manual.

Aviso! Instruções de Segurança Importantes

Leia as Instruções de Segurança antes de usar sua TV.

Consulte a tabela abaixo para obter uma explicação dos símbolos que podem estar no seu produto Samsung.

CUIDADO			Produto de Classe II: Este símbolo indica que não necessita de uma conexão elétrica de segurança (fio terra). Se este símbolo não estiver presente em um produto com um cabo de alimentação, o produto DEVE ter uma conexão confiável de proteção (fio terra).
RISCO DE CHOQUE ELÉTRICO, NÃO ABRIR.			
CUIDADO: PARA REDUZIR O RISCO DE CHOQUE ELÉTRICO, NÃO RETIRE A TAMPA TRASEIRA. NÃO EXISTEM PEÇAS SOBRESSALENTES NO INTERIOR DO PRODUTO. A ASSISTÊNCIA SÓ PODE SER EFETUADA POR TÉCNICOS QUALIFICADOS.			Tensão AC: Tensão nominal marcada com este símbolo é a tensão AC.
	Este símbolo indica a existência de alta tensão no interior do televisor. É perigoso tocar em qualquer parte no interior do produto.		Tensão DC: Tensão nominal marcada com este símbolo é a tensão DC.
	Este símbolo indica informações importantes sobre o funcionamento e manutenção do produto.		Cuidado, Consulte as instruções de uso: Este símbolo instrui o usuário para consultar o manual do usuário para obter mais informações relacionadas à segurança.

- As fendas e aberturas no gabinete e na parte traseira ou inferior permitem a ventilação necessária. Para garantir o funcionamento correto do aparelho e para o proteger do sobreaquecimento, estas fendas e aberturas nunca devem ser bloqueadas ou cobertas.
 - Não coloque este aparelho em um espaço fechado, como uma estante ou armário embutido, a menos que seja fornecida ventilação adequada.
 - Não coloque este aparelho perto ou por cima de um radiador, sistema de aquecimento ou num local em que esteja exposto à incidência direta dos raios solares.
 - Não coloque recipientes com água em cima do aparelho (jarras etc.), porque pode provocar um incêndio ou choque elétrico.
- Não exponha o aparelho à chuva nem coloque em locais perto de água (perto de uma banheira, lavatório, lava-louça, tubo da máquina de lavar a louça, piscina ou locais úmidos). Se molhar acidentalmente o aparelho, desligue-o da tomada e contacte de imediato a assistência autorizada.
- Este aparelho tem pilhas. Descarte as pilhas adequadamente de acordo com as considerações ambientais existentes no seu país. Contate as autoridades locais para obter informações sobre a destruição ou reciclagem de pilhas.
- Não sobrecarregue tomadas de parede, extensões ou adaptadores além da sua capacidade, porque pode provocar um incêndio ou choque elétrico.
- Os cabos de alimentação devem ser colocados de forma a não serem pisados nem esmagados por objetos, tendo em especial atenção aos cabos ligados à tomada e ao ponto de onde os cabos saem do aparelho.
- Para proteger o aparelho de trovoadas, ou quando não for utilizá-lo durante longos períodos de tempo, desligue-o da tomada e desconecte a antena ou o sistema de televisão a cabo. Isso evitará danos ao aparelho causados por raios e picos de energia.

- Antes de ligar o cabo de alimentação à tomada, certifique-se de que a tensão indicada na etiqueta afixada no One Connect, corresponde a da alimentação elétrica local.
- Nunca insira objetos metálicos nas aberturas do aparelho. Se o fizer, pode provocar choques elétricos e até mesmo incêndios.
- Para evitar choques elétricos, nunca toque o interior do aparelho. O gabinete só deve ser aberta por técnicos qualificados.
- Insira o cabo de alimentação completamente até o fim. Quando retirar o cabo de alimentação, segure-o pelo plugue quando puxar o mesmo da tomada. Nunca desligue puxando pelo cabo de alimentação. Não toque no cabo de alimentação com as mãos molhadas.
- Se o aparelho não funcionar normalmente - em particular, se o aparelho emitir ruídos ou odores estranhos - desligue o aparelho de imediato e contacte a assistência técnica.
- Certifique-se de retirar o plugue de alimentação da tomada se o aparelho de televisão não for utilizado ou se o usuário não estiver em casa durante um longo período de tempo (especialmente quando crianças, idosos ou pessoas com deficiências forem deixadas sozinhas em casa).
 - Poeira acumulada pode provocar um choque elétrico, um vazamento elétrico ou um incêndio, fazendo com que o fio de alimentação produza faíscas e aqueça ou deteriore o isolamento.
- Certifique-se de contactar uma assistência técnica autorizada quando instalar o produto em locais sujeitos a poeiras excessivas, locais sujeitos a temperaturas altas ou baixas, locais com muita umidade, locais onde se utilizem substâncias químicas e locais onde o monitor funcione 24 horas por dia como em aeroportos, estações de trem, etc. Se não o fizer, pode provocar sérios danos no produto.
- Utilize um plugue e uma tomada elétrica devidamente aterrada.
 - Um aterramento deficiente pode causar choque elétrico ou danos no equipamento. (Só produto de classe 1.)
- Para desligar o aparelho completamente, você deve desligá-lo da tomada. Certifique-se de que o plugue da tomada e de energia sejam facilmente acessíveis.
- Guarde os acessórios (pilhas, etc.) num local seguro fora do alcance de crianças.
- Não deixe cair ou provoque qualquer impacto no produto. Se o produto estiver danificado, desligue o cabo de alimentação e contacte a assistência técnica autorizada.
- Desligue o cabo de alimentação da tomada e utilize um pano seco e macio para limpar o produto. Não utilize quaisquer produtos químicos como cera, benzina, álcool, diluentes, inseticida, ambientador, lubrificante ou detergente. Tal pode danificar o aspecto do produto ou eliminar a impressão do mesmo.
- Não deixe cair gotas ou salpicos em cima do aparelho.
- Não destrua as pilhas através de fogo.
- Não provoque curto-circuito, nem desfaça ou sobreaqueça as pilhas.

Existe perigo de explosão se a pilha for substituída incorretamente. Substitua-a apenas pelo mesmo tipo de pilha ou por uma equivalente.

- AVISO - PARA EVITAR O ALASTRAR DE UM INCÊNDIO, MANTENHA SEMPRE AS VELAS OU OUTROS ITENS COM TIPOS DE CHAMAS LONGE DESTA PRODUTO A QUALQUER MOMENTO.



Figuras e ilustrações neste Manual do Usuário são fornecidos apenas para referência e podem ser diferentes da aparência real do produto. Design e especificações do produto sujeitos a alterações sem aviso prévio.

Conteúdos

	Antes de ler este Manual do Usuário	1
	Aviso! Instruções de Segurança Importantes	2
01	Conteúdo dos Acessórios	
02	Montagem da TV	
	Conectando a TV ao One Connect	6
	Como instalar a TV na parede	8
	Segurança do espaço de instalação	9
	Precaução de Segurança: Fixação da TV à parede para prevenir queda	10
03	Controle Remoto Samsung	
	Sobre os botões do controle remoto	11
	Pareando a TV ao controle Remoto Samsung Smart	12
	Instalando as pilhas no Controle Remoto Samsung	12
04	Configuração Inicial	
	Usando o Botão de Funções da TV	13
05	Conectando a uma Rede	
	Conexão de Rede - Sem Fio	14
	Conexão de Rede - Com Fio	14
06	Solução de Problemas e Manutenção	
	Solução de Problemas	15
	Suporte Remoto	16
	Atendimento Domiciliar	17
	Sensor Ecológico e brilho da tela	17
	Cuidados com a TV	17
07	Especificações e Outras Informações	
	Especificações	18
	Considerações ambientais	19
	Reduzindo o consumo de energia	19
	Licenças	19
	Informações Importantes sobre a Garantia em Relação ao Formato de Visualização da Televisão	20

01 Conteúdo dos Acessórios

Verifique se os itens abaixo foram incluídos com a TV. Se algum item estiver faltando, entre em contato com o representante.

- Controle Remoto Samsung Smart
- Pilhas (AA x 2) (Opcional)
- Manual do Usuário
- Adaptador de Antena
- Cabo de Força

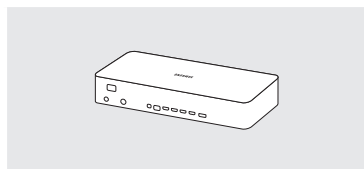

One Connect

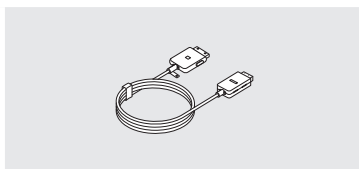

Cabo One Connect



Adaptador de Suporte de Parede



Guia Curvo (Opcional)

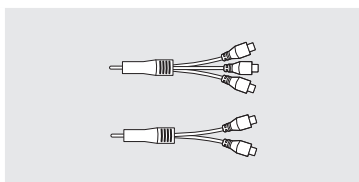

Adaptador COMPONENT IN/AV IN (Opcional)

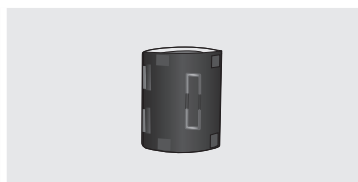

Núcleo de Ferrite

- As cores e os formatos dos itens podem variar dependendo do modelo.
- Cabos não incluídos podem ser adquiridos separadamente.
- Verifique se não há nenhum acessório escondido atrás dos materiais da embalagem após abrir a caixa.



A tela pode ser danificada devido a pressão direta quando manuseado incorretamente. Conforme mostrado na figura ao lado, certifique-se de segurá-la pelas extremidades ao levantar a TV.



02 Montagem da TV

Conectando a TV ao One Connect

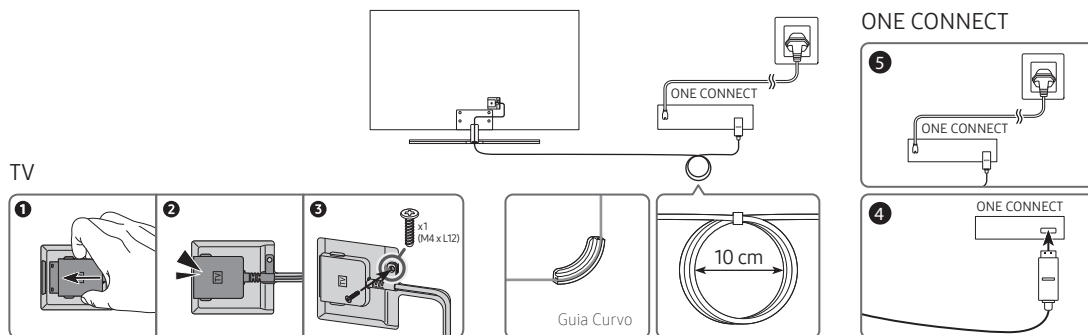

Para conectar a Conexão Invisível ao One Connect e à sua TV, siga os passos a seguir:

1. Depois que a TV estiver completamente configurada e colocada em sua posição final, conecte a Conexão Invisível ao One Connect e à TV, conforme mostrado nas etapas 1 a 4 acima.
CUIDADO: Certifique-se de que ambos os conectores estejam total e firmemente conectados. Se um dos conectores não estiver conectado corretamente, existe o perigo de choque elétrico grave.
2. Conecte o cabo de alimentação ao One Connect e conecte o cabo a uma tomada de parede, conforme mostrado na Etapa 5 acima.
CUIDADO: Siga as instruções exatamente. Certifique-se de conectar o cabo de alimentação à tomada da parede como último passo. Sempre desconecte o cabo de alimentação da tomada antes de desconectar a Conexão Invisível da parte traseira da TV ou do One Connect.
 - Consulte o Guia de Instalação Rápida ilustrado para mais informações.

Ligue os seus periféricos (antena, receptor TV a cabo, leitor de Blu-ray, etc.) à caixa One Connect. Consulte o Guia ONE CONNECT em anexo neste manual.



- Não use o One Connect na posição invertida ou vertical.
- Ao conectar a Conexão Invisível, use uma Tampa Curva para evitar que o cabo da Conexão Invisível seja dobrado em um ângulo de 90 graus. Caso contrário, poderá danificar o cabo.
- Ao conectar a Conexão Invisível, preste atenção às formas de seus conectores para que eles estejam conectados corretamente. Caso contrário, poderá causar um mau funcionamento do produto.
- Após conectar a Conexão Invisível, enrole o cabo restante da Conexão Invisível. Apenas enrolando ou deixando o cabo restante como está pode causar danos ao cabo.
- Ao conectar a Conexão Invisível, tome cuidado para não torcer o cabo da Conexão Invisível. Caso contrário, poderá provocar degradação do desempenho da TV ou danificar o cabo.
- Tenha cuidado para não tomar nenhuma das ações abaixo. A Conexão Invisível contém um circuito de energia. Você pode danificar o cabo e se sujeitar a um choque elétrico.
- Manuseie o One Connect com cuidado. É pesado.



Dobrar



Torcer



Puxar



Pressionar



Choque Elétrico

PRODUTO LASER CLASSE 1

- Cuidado - Radiação laser Invisível quando aberto. Não olhe fixamente no feixe.
 - Não dobre ou corte os cabos excessivamente.
 - Não coloque objetos pesados sobre o cabo.
 - Não desmonte o conector do cabo.
- Cuidado - O uso de controles ou ajustes ou o desempenho de procedimentos diferentes daqueles especificados aqui pode resultar em exposição à radiação perigosa.

Como Instalar a TV na parede



Caso instale o produto em uma parede, recomendamos que o instale somente da maneira recomendada pelo fabricante. Se não for bem instalado, o produto pode deslizar ou cair, causando ferimentos sérios a uma criança ou adulto e danificando seriamente a TV.

Para os modelos que fornecem o adaptador de suporte de parede, instale-os como mostrado nas figuras abaixo antes de instalar o kit de montagem na parede (vendido separadamente).

- Consulte o manual de instalação incluído com o kit de montagem na parede da Samsung (vendido separadamente).

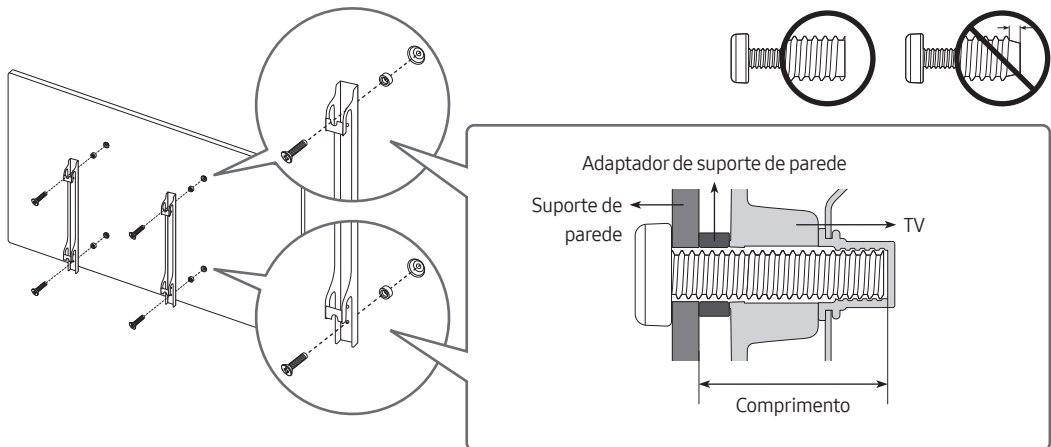

- A Samsung não se responsabiliza por nenhum dano ao produto ou ferimento causado a você ou a outras pessoas caso decida instalar o suporte de parede por sua conta.
- Você pode instalar seu suporte em uma parede sólida e perpendicular ao chão. Se a fixação for feita em algum outro material de construção, entre em contato com o revendedor mais próximo para obter informações adicionais. Se você instalar a TV no teto ou em uma parede com inclinação, ela poderá cair e ocasionar algum dano pessoal grave.
- Ao instalar um kit de montagem na parede, recomendamos que aperte todos os quatro parafusos VESA.
- Se você quiser instalar um kit de montagem na parede que se fixe à parede usando apenas dois parafusos superiores, use um kit de montagem na parede da Samsung que suporte este tipo de instalação. (Talvez você não consiga comprar este tipo de kit de montagem na parede, dependendo da região geográfica.)
- As medidas padrão para kits de montagem na parede são mostradas na tabela abaixo.
- Se você está instalando o suporte de parede de terceiros, observe que o comprimento dos parafusos que você pode usar para afixar a TV ao suporte de parede é mostrado na tabela abaixo:

Tamanho da TV em polegadas	Especificações VESA (A * B) em milímetros	Comprimento (mm)	Parafuso Padrão	Qtd	
49-55	200 x 200	43-45	M8	4	
65	400 x 300				
75	400 x 400				
82	600 x 400	41-43			



Não instale o kit de montagem na parede enquanto a TV estiver ligada. Isso pode causar ferimentos ocasionados por choque elétrico.

- Não use parafusos mais longos do que a dimensão padrão ou que não estejam em conformidade com as especificações VESA de parafuso padrão. Parafusos muito longos podem causar danos no interior do aparelho da TV.
- Para suportes de parede que não estejam em conformidade com as especificações VESA para parafusos padrão, o comprimento dos parafusos pode ser diferente, dependendo das especificações do suporte.
- Não aperte os parafusos com muita força. Isso pode danificar o produto ou fazer com que ele caia, causando ferimentos. A Samsung não se responsabiliza por esses tipos de acidentes.
- A Samsung não se responsabiliza por danos ao produto nem ferimentos quando for usado um suporte de parede não especificado ou que não esteja em conformidade com os padrões VESA, ou caso o consumidor não siga as instruções de instalação do produto.
- Não instale a TV a uma inclinação maior do que 15 graus.
- Sempre conte com a ajuda de duas pessoas para instalar a TV na parede.

Segurança do espaço de instalação

Quando você instalar a sua TV, mantenha uma distância de pelo menos 10 centímetros entre a TV e outros objetos (paredes, aparelho, etc.) para garantir que haja ventilação adequada. Não proporcionar a ventilação adequada pode causar fogo ou um problema com o produto devido a um aumento da temperatura interna.

- Quando você instalar a sua TV com uma base ou um suporte de parede, é altamente recomendado utilizar somente as peças fornecidas pela Samsung. Usando peças fornecidas por outro fabricante podem ocorrer problemas com o produto ou ferimentos causados pela queda do produto.

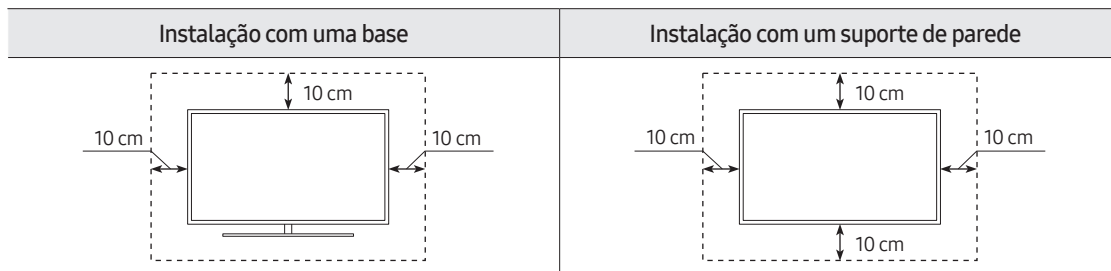

Precaução de Segurança: Fixação da TV à parede para prevenir queda



Cuidado: Puxar, empurrar ou subir na TV pode fazer com que ela caia. Certifique-se de que as crianças não se pendurem na TV ou a desestabilizem. Isso pode fazer com que a TV caia e cause ferimentos graves, podendo até levar à morte. Siga todas as instruções de segurança fornecidas na página de segurança deste manual. Para maior estabilidade e segurança, você pode adquirir e instalar o dispositivo antiqueda conforme descrito abaixo.



AVISO: Nunca coloque um aparelho de televisão em um local instável. O aparelho de televisão pode cair, causando ferimentos graves ou morte. Muitas lesões, em especial para as crianças, podem ser evitadas tomando simples precauções, tais como

- Usando armários ou bancadas recomendados pelo fabricante do aparelho de televisão.
- Usando apenas móveis que podem seguramente suportar o aparelho de televisão.
- Garantir que o aparelho de televisão não está pendendo sobre a borda do móvel.
- Não colocar o aparelho de televisão em um móvel alto (por exemplo, armários e estantes) sem prender o móvel e o aparelho de televisão a um suporte adequado.
- Não colocar o aparelho de televisão sobre um pano ou outros materiais que possam ser deslocados entre o aparelho de televisão e o móvel.
- Educar as crianças sobre os perigos de subir nos móveis para alcançar o aparelho de televisão ou seus controles.

Se o seu aparelho de televisão permanecer ou for mudado de lugar, as mesmas considerações acima devem ser aplicadas.

Prevenindo que a TV caia

1. Utilizando os parafusos apropriados, fixe firmemente o conjunto de suportes na parede. Verifique se os parafusos estão bem presos à parede.
 - Você pode precisar de material extra, como um chumbador dependendo do tipo de parede.
2. Usando os parafusos de tamanho apropriado, fixe firmemente um conjunto de suportes à TV.
 - Para as especificações do parafuso, consulte a informação de parafuso padrão na tabela abaixo de "Montagem da TV na parede"..
3. Conecte os suportes fixados à TV e os que estão fixados na parede com uma corda resistente, e em seguida prenda-os bem.
 - Instale a TV próxima à parede para que ela não caia para trás.
 - Conecte a corda para que o suporte fixado na parede fique no mesmo nível ou abaixo do suporte fixado à TV

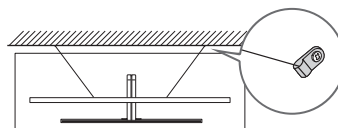
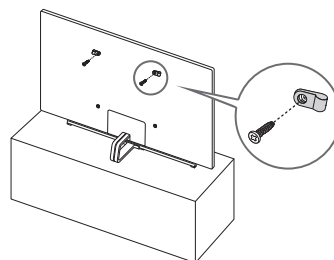

- A imagem exibida pode diferir da sua TV, dependendo do modelo.

03 Controle Remoto Samsung

Sobre os botões do controle remoto

- As imagens, botões e funções do controle remoto podem variar dependendo do modelo.
- A função Remoto Universal opera normalmente somente quando o Samsung Smart Remote que acompanha a TV é usado.
- Este produto contém o controle remoto RMCSPP1BP1.

(Liga/Desliga)

Pressione para ligar ou desligar a TV.

(Teclado de Cores / Numérico)

Cada vez que você pressionar este botão, os botões coloridos e o teclado virtual numérico são mostrados alternadamente.

- Use estes botões coloridos para acessar as opções adicionais específicas para a função em uso.
- Ao pressionar o botão, uma faixa de números aparece na parte inferior da tela. Escolha os números e selecione **Concl (Concluído)** para inserir um valor numérico. Use para mudar o canal, digite uma SENHA, digite um código postal, etc.

Selecionar

Seleciona ou executa um item em destaque. Ao pressioná-lo enquanto você está assistindo o conteúdo, aparece a informação do programa detalhado.

(Retornar)

Retorna ao menu anterior. Ao pressioná-lo durante 1 segundo ou mais, a função de execução é finalizada. Ao pressioná-lo enquanto você estiver assistindo a um programa, o canal anterior aparece.

Obs.: A função Serviço de Execução Automática de Dados precisa estar desligada para que o botão retornar exiba o canal anterior.

(Reproduzir/Pausar)

Ao pressioná-lo, aparecem os controles de reprodução. Usando esses controles, você pode controlar o conteúdo de mídia que está sendo reproduzido.

(Smart Hub)

Abre o Smart Hub.

(Interação por Voz)

Executa a **Interação por Voz**.

Pressione o botão, diga um comando de voz, e em seguida solte o botão para executar a **Interação por Voz**.

Ao pressionar uma vez, o guia de **Interação por Voz** aparece.

- Os idiomas de interação por voz e funcionalidades podem variar de acordo com região.
- OBS: Para utilização deste recurso, é necessário que a TV esteja conectada à uma rede com internet.

(Modo Ambiente)

Pressione esse botão para entrar no **Modo Ambiente**. Se você pressionar o botão enquanto a TV estiver completamente desligada, a TV ligará no **Modo Ambiente**.

- Para mais informações sobre o **Modo Ambiente**, procure em **Funções Smart > Uso do Modo Ambiente** no e-Manual.

Botão direcional (cima/baixo/esquerda/direita)

Mova o foco, e altera os valores vistos no menu da TV.

VOL (Volume)

Mova o botão para cima ou para baixo para ajustar o volume. Para silenciar o som, pressione o botão VOL. Ao pressioná-lo durante 1 segundo ou mais, o menu **Atalhos de Acessibilidade** aparece.

CH (Canal)

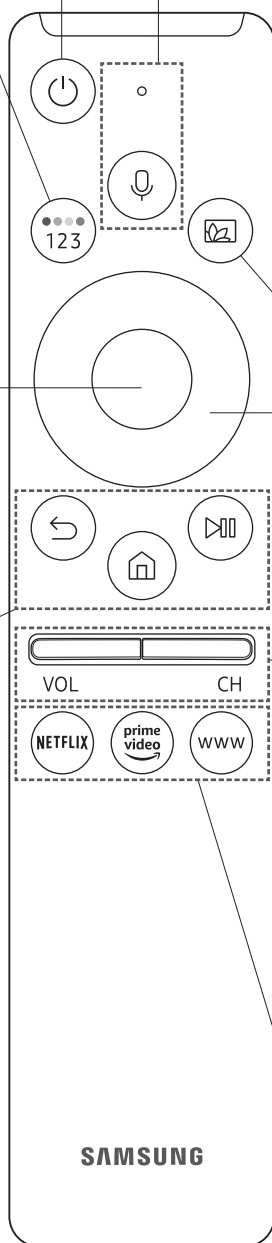

Mova o botão para cima ou para baixo para mudar o canal. Para ver o **Guia de tela**, pressione o botão CH.

Inicia o aplicativo indicado pelo botão. OBS.: "WWW" abre o navegador de internet.

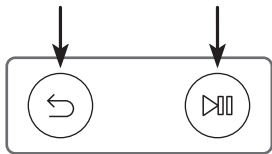

Pareando a TV ao Controle Remoto Samsung Smart



Quando você liga a TV pela primeira vez, o Controle remoto Samsung Smart pareia com a TV automaticamente. Se o seu Controle remoto Samsung Smart não está pareando com a sua TV, aponte para o sensor do controle remoto da TV, e em seguida mantenha pressionado os botões marcados  e  como mostrado na figura à esquerda simultaneamente por 3 segundos ou mais.

Instalação das pilhas no Controle Remoto Samsung Smart

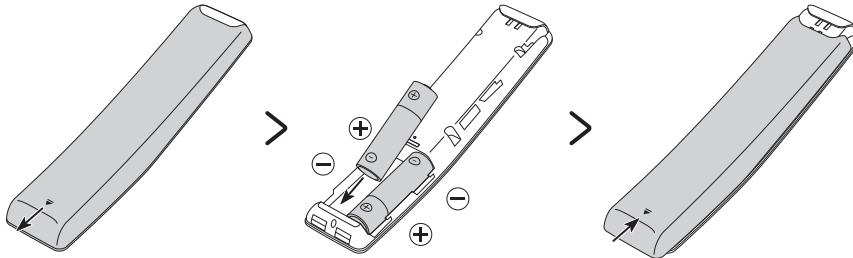

Para instalar as pilhas, empurre a tampa traseira na direção da seta de acordo com a ilustração acima a esquerda, insira as pilhas como mostrado na figura acima ao meio. Certifique-se que os pólos positivo e negativo estão na direção correta. Após inserir as pilhas, encaixe a tampa traseira, empurrando a mesma conforme a figura acima a direita.

- Para maior durabilidade é recomendado usar pilhas alcalinas.

Pilhas e baterias, após seu uso, não devem ser jogadas em lixo comum. Para evitar riscos à saúde humana e ao meio ambiente, realize o descarte ambientalmente adequado, em um Serviço Autorizado Samsung.

04 Configuração Inicial

Ao ligar a TV pela primeira vez, imediatamente inicia-se a configuração inicial. Siga as instruções exibidas na tela e defina as configurações básicas da TV para se adequar ao seu ambiente de exibição.

- Antes de começar a Configuração Inicial, certifique-se de conectar os dispositivos externos.
- Para usar os recursos inteligentes da TV, a TV deve estar conectada à internet.
- Para executar a inicialização usando o aplicativo SmartThings, o dispositivo móvel deve ter sido conectado via Wi-Fi.
- Quando o pop-up para a instalação não aparece automaticamente no aplicativo SmartThings do seu dispositivo móvel, proceda com o processo depois de adicionar manualmente a TV usando Adicionar Dispositivo no painel do aplicativo SmartThings.
- O aplicativo SmartThings está disponível para dispositivos móveis com Android 6.0 ou mais recente e iOS 10 ou mais recente.
- Ruídos podem ocorrer temporariamente quando a TV se comunica com dispositivos móveis.

Você também pode iniciar a Configuração Inicial usando o menu da TV (🏠 > ⚙️ Configurações > Geral > Restaurar)

Siga as instruções apresentadas na tela Configuração inicial e configure as configurações básicas da TV de acordo com o seu ambiente de visualização.

Usando o Botão de Funções da TV

Você pode usar o **Botão de Funções** na parte inferior da sua TV ao invés de usar o controle remoto para controlar a maioria das funções da sua TV. Enquanto estiver assistindo TV, você pode mudar o canal pressionando os botões direcionais cima/baixo **Botão de Funções** ou ajustar o volume pressionando os botões direcionais esquerda/direita. Pressione o botão (⏻) no **Botão de Funções** para mostrar o **Menu de Controle**.

Para utilizar algum dos itens do menu, pressione os botões direcionais no **Botão de Funções** para mover o foco para o item, então pressione o botão (⏻) no **Botão de Funções**.

- A tela pode escurecer se a película protetora no logotipo SAMSUNG ou na parte inferior da TV não estiver desmontada. Remova o filme protetor.

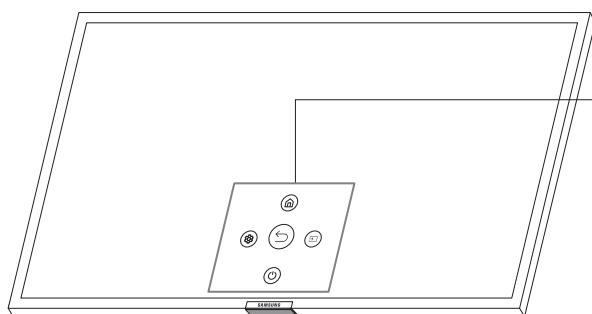

Menu de Controle

- 🏠 : Smart Hub
- ⚙️ : Config(Configurações)
- ⏪ : Retornar
- 📺 : Entrada
- ⏻ : Ligar/Desligar



Botão de Funções / Sensor de Controle Remoto

- Pressione o botão (⏻) : Mostra o **Menu de Controle**. / Seleciona ou executa um item focado do menu.
- Pressione e segure o botão (⏻) : A função atual é finalizada.
- Botões Cima/Baixo: Muda o canal.
- Botões Esquerda/Direita: Muda o volume.

O Botão de Funções da TV está localizado na parte inferior central da TV.

05 Conectando a uma Rede

Conectar a TV a rede de internet, permitirá acesso aos serviços online, como Smart Hub, aplicativos diversos, bem como atualizações de software.

Conexão de Rede - Sem fio

Conecte a TV à Internet usando um roteador ou modem padrão.



- Este equipamento não tem direito à proteção contra interferência prejudicial e não pode causar interferência em sistemas devidamente autorizados.

Conexão de Rede - Com fio

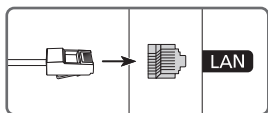

Conecte sua TV a sua rede usando um cabo de rede. (não fornecido)

- É recomendado velocidades de rede maiores ou iguais a 10 Mbps.
- Use um cabo Cat. 7 (Tipo *STP) para a conexão.

* Par Trançado Blindado

06 Solução de Problemas e Manutenção

Solução de Problemas

Se a TV aparentar ter algum problema, primeiro verifique esta lista de possíveis problemas e soluções.

Alternativamente, consulte a seção Solução de Problemas no e-Manual. Se nenhuma dessas dicas de solução de problemas se aplicar ao seu caso, visite o site "www.samsung.com.br" e clique em Suporte, ou entre em contato com a Central de Atendimento ao Cliente Samsung listado na contracapa deste manual.

- Esse painel LED é feito por subpixels que requerem tecnologia sofisticada de produção. Entretanto pode haver alguns pixels luminosos ou escuros na tela. Esses pixels não causarão nenhum impacto no desempenho do produto.
- Para manter sua TV na condição ideal, atualize para o firmware mais recente. Use as funções **Atualizar Agora** ou **Atualização Automática** no menu da TV (🏠 > ⚙️ **Configurações** > **Suporte** > **Atualização de Software** > **Atualizar Agora** ou **Atualização Automática**).

A TV não liga.

- Certifique-se de que o cabo de alimentação AC está conectado corretamente à tomada de parede e à TV.
- Certifique-se de que a tomada de parede está funcionando e o indicador de alimentação na TV está acesa e brilhante com uma coloração vermelha sólida.
- Experimente pressionar o Botão Ligar da TV (🔘) em baixo da TV para verificar se o problema não é controle remoto. Caso a TV ligue, consulte a seção "O controle remoto não funciona".

Não há imagem/vídeo/som ou distorção na imagem/vídeo/som de um dispositivo externo ou "Fraco ou Sem Sinal" exibido na TV ou não consegue encontrar canais.

- Certifique-se que a conexão ao dispositivo está correta e que todos os cabos estão completamente inseridos.
- Remova e reconecte todos os cabos conectados à TV e os dispositivos externos. Tente novos cabos se possível.
- Confirme se a entrada foi selecionada corretamente (🏠 > **Entrada**).
- Realize um auto diagnóstico da TV para determinar se o problema é causado pela TV ou pelo dispositivo (🏠 > ⚙️ **Configurações** > **Suporte** > **Auto Diagnóstico** > **Iniciar Teste de Imagem** ou **Iniciar Teste de Som**).
- Se os resultados dos testes estão normais, reinicie os dispositivos conectados, desconectando o cabo de alimentação de cada dispositivo e em seguida, ligue-o novamente. Se o problema persistir, consulte o guia de conexão no manual do usuário do dispositivo conectado.
- Se a TV não está ligada a um decodificador de sinais ou satélite, execute a **Programação Automática** para pesquisar por canais (🏠 > ⚙️ **Configurações** > **Transmissão** > **Prog. Automática**).
 - Se você estiver usando um decodificador de sinais ou satélite, por favor procure o manual do decodificador de sinais ou satélite.

O controle remoto não funciona.

- Verifique se o indicador de alimentação na TV pisca quando você pressiona no controle remoto o Botão Ligar. Se isso não acontecer, substitua as pilhas do controle remoto.
- Verifique se as pilhas estão instaladas com os pólos (+/-) na posição correta.
- Tente apontar o controle remoto diretamente para a TV a cerca de 1,5 ~1,8m de distância.
- Se sua TV vier com um Controle Remoto Samsung Smart (Controle Remoto Bluetooth), certifique-se de parear o controle remoto à TV.

O controle remoto do decodificador de sinais/receptor de satélite não liga ou desliga a TV e nem ajusta seu volume.

- Programe o controle remoto do decodificador de sinais/receptor para operar a TV. Consulte o manual do usuário do decodificador de sinais/receptor de satélite para obter o código da TV SAMSUNG.

As configurações da TV são perdidas após 5 minutos.

- A TV está no **Modo Loja**. Altere o **Modo de Uso** no Menu Gerenciador de Sistema em **Modo Casa** (🏠 > ⚙️ **Configurações** > **Geral** > **Gerenciador de Sistema** > **Modo de Uso** > **Modo Casa**).

Wi-Fi Intermitente

- Verifique se a TV tem uma conexão de rede (🏠 > ⚙️ **Configurações** > **Geral** > **Rede** > **Status da Rede**).
- Verifique se a senha do Wifi está digitada corretamente.
- Verifique a distância entre a TV e o modem / roteador. A distância não deve exceder 15,2 m.
- Verifique se não há dispositivos sem fio interferindo o funcionamento do Wifi. Além disso, verifique se não existem obstáculos entre a TV e o modem / roteador. (A intensidade do Wi-Fi pode ser diminuída pelos equipamentos, telefones sem fio, paredes de pedra / lareiras, etc.)
- Sugestão de posicionamento de repetidor de sinal Wi-Fi. (não fornecido)

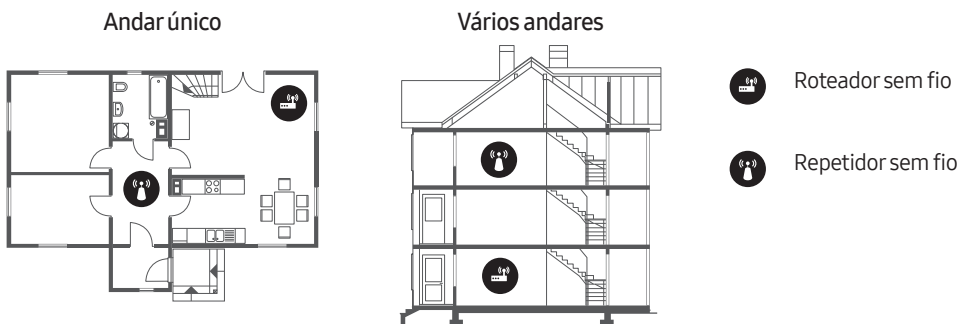

- Contate o seu provedor e peça para restaurar o circuito de rede para voltar a registrar os endereços MAC de seu novo Modem / Roteador e a TV.

Problemas de Aplicativos de Vídeo (Youtube, etc)

- Altere o DNS para 8.8.8.8. Selecione (🏠 > ⚙️ **Configurações** > **Geral** > **Rede** > **Status da Rede** > **Config. IP** > **Configurações DNS** > **Digitar Manualmente** > **Servidor DNS** > insira 8.8.8.8 > OK.
- Restaure selecionando (🏠 > ⚙️ **Configurações** > **Suporte** > **Auto Diagnóstico** > **Restaurar o Smart Hub**).

Suporte Remoto

O Serviço de suporte remoto da Samsung oferece a você um técnico que pode remotamente ajudá-lo a resolver os problemas da sua TV, através do suporte remoto é possível:

- Diagnosticar sua TV
- Ajustar as configurações da TV para você
- Restaurar sua TV aos valores de fábrica
- Instalar atualizações de firmware recomendados

Como o Suporte Remoto Funciona?

Ter um técnico Samsung remotamente para a manutenção de sua TV é realmente muito simples:



1. Contate a Central de Atendimento da Samsung e solicite um suporte remoto.
2. Abra o menu da sua TV e vá para a seção **Suporte**.
3. Selecione **Gerenciamento Remoto**, em seguida leia e concorde com os acordos de serviço. Quando a SENHA aparecer na tela, forneça o número da SENHA para o técnico.
4. O técnico, então acessará sua TV.

Atendimento Domiciliar

TVs Samsung de 43 polegadas e acima, contam com serviço de atendimento em domicílio, portanto, não há necessidade de seu deslocamento até uma assistência técnica. Basta entrar em contato conosco para solicitar o serviço através da nossa Central de Atendimento: 4004-0000 (Capitais e Grandes Centros) ou 0800-124-421 (Demais cidades e regiões). Para produtos fora de garantia, a visita técnica poderá ser tarifada.

Sensor Ecológico e brilho da tela



Sensor Ecológico ajusta a luminosidade da TV automaticamente. Este recurso mede a luminosidade do seu ambiente interno e otimiza o brilho da TV automaticamente para reduzir o consumo de energia. Se você quiser desativar esta função, vá para  >  **Configurações** > **Geral** > **Solução Ecológica** > **Detecção de Luz Ambiente**.

- Se a tela estiver muito escura enquanto você estiver assistindo TV em um ambiente escuro, pode ser devido à função **Detecção de Luz Ambiente**.
- O Sensor Ecológico fica localizado na parte inferior da TV. Não bloqueie o sensor com qualquer objeto. A TV pode diminuir o brilho da imagem.

Cuidados com a TV

- Se colar adesivos na tela da TV, podem ficar algumas marcas depois de removê-los. Limpe a tela para assistir TV.
- A parte externa e a tela do produto podem ser riscadas durante a limpeza. Para evitar riscos, certifique-se de limpar a parte externa e a tela com cuidado usando um pano macio para prevenir riscos.
- Não borrife água ou qualquer líquido diretamente sobre o produto. Qualquer líquido que entre em contato com o produto poderá provocar falha, incêndio ou choque elétrico.
- Para limpar a tela, desligue a TV, em seguida limpe suavemente manchas e impressões digitais na tela e no painel com um pano de micro-fibra. Limpe o corpo ou o painel da TV com um pano macio umedecido com uma pequena quantidade de água. Depois disso, remova a umidade com um pano seco. Ao limpar, não faça força sobre a superfície do painel, pois pode causar danos ao painel. Nunca use líquidos ou produtos de limpeza inflamáveis (benzeno, tiner, etc.). Para manchas persistentes, borrife uma pequena quantidade de detergente para vidros em um pano de micro-fibra para limpar as manchas.

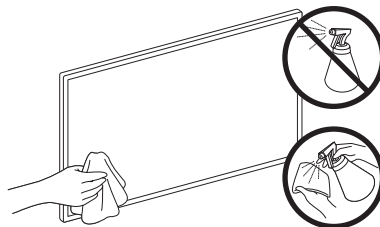

07 Especificações e Outras Informações

Especificações

Nome do Modelo	QN55Q80R	QN65Q80R
Resolução da Tela	3840 x 2160	3840 x 2160
Tamanho da Tela		
Diagonal	55"	65"
Medida Diagonalmente	54.6	64.5
Frequência de Tela (Hz)	120	120
<i>Clear Motion Rate</i>	240	240
Som (Saída)	40 W	40 W
Dimensões (L x A x P)		
Corpo	1230.6 x 708.1 x 61.9 mm	1449.5 x 831.2 x 61.9 mm
Com suporte	1230.6 x 792.1 x 237.5 mm	1449.5 x 917.9 x 322.6 mm
Peso		
Sem Suporte	18.9 kg ± 3%	25.4 kg ± 3%
Com Suporte	21.5 kg ± 3%	28.4 kg ± 3%
Consumo de energia		
Uso Normal	165 W	200 W
Standby	<1 W	<1 W
Nome do Modelo	QN75Q80R	
Resolução da Tela	3840 x 2160	
Tamanho da Tela		
Diagonal	75"	
Medida Diagonalmente	74.5	
Frequência de Tela (Hz)	120	
<i>Clear Motion Rate</i>	240	
Som (Saída)	40 W	
Dimensões (L x A x P)		
Corpo	1675.2 x 960.9 x 62.0 mm	
Com suporte	1675.2 x 1053.4 x 379.6 mm	
Peso		
Sem Suporte	36.7 kg ± 3%	
Com Suporte	40.6 kg ± 3%	
Consumo de energia		
Uso Normal	255 W	
Standby	<1 W	

Considerações Ambientais

Temperatura Operacional	10°C até 40°C
Umidade Operacional	10% até 80%, sem condensação
Temperatura para Armazenamento	-20°C até 45°C
Umidade para Armazenamento	5% até 95%, sem condensação

Notes

- Design e especificações estão sujeitos a alterações sem aviso prévio.
- Para obter mais informações sobre a fonte de alimentação e o consumo de energia, consulte a etiqueta que está anexada à TV.
- Você pode ver a classificação do rótulo anexada à parte inferior do One Connect.
- Você pode ver a classificação do rótulo anexada à parte de trás da TV. (Para alguns modelos, você pode ver a classificação do rótulo dentro do terminal da capa).
- O peso indicado pode variar de acordo com a região.

Reduzindo o consumo de energia

Ao desligar a TV, ela entra no Modo standby. Mesmo no Modo standby, ela continua consumindo uma pequena quantidade de energia. Para diminuir o consumo de energia desconecte o cabo de energia quando você não usar a TV por um longo período.

Licenças



Os termos HDMI e HDMI High-Definition Multimedia Interface, assim como o Logotipo HDMI, são marcas comerciais ou registradas da HDMI Licensing LLC nos Estados Unidos e outros países.

RMCSRP1BP1



Resolução 680:

"Este equipamento não tem direito a proteção contra interferência prejudicial e não pode causar interferência em sistemas devidamente autorizados."

WCP730M



Resolução 680:

"Este equipamento não tem direito a proteção contra interferência prejudicial e não pode causar interferência em sistemas devidamente autorizados."

Este produto contém a placa RMCSRP1BP1 código de homologação Anatel 00617-19-02217.

Este produto contém a placa WCP730M código de homologação Anatel 08738-18-02217.

Conectando o adaptador de antena



Conecte o adaptador de antena fornecido a um terminal de antena, então conecte o cabo da antena, que está conectado à ANT IN (CABO) na TV, ao adaptador de antena.

O adaptador de antena conectado evita sobrecargas que podem ocorrer devido à diferença de potencial entre o terminal da antena e o cabo da antena, logo sendo capaz de evitar que o produto se danifique ou incendeie.

- Certifique-se de usar o adaptador de antena fornecido.
- O método de conexão do adaptador de antena pode variar, dependendo de seu modelo e área geográfica.
- Se você usa o adaptador de antena onde os sinais da antena são fracos, a tela pode parecer embaçada.

ONE CONNECT

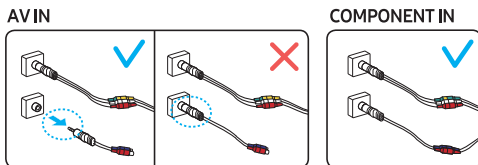
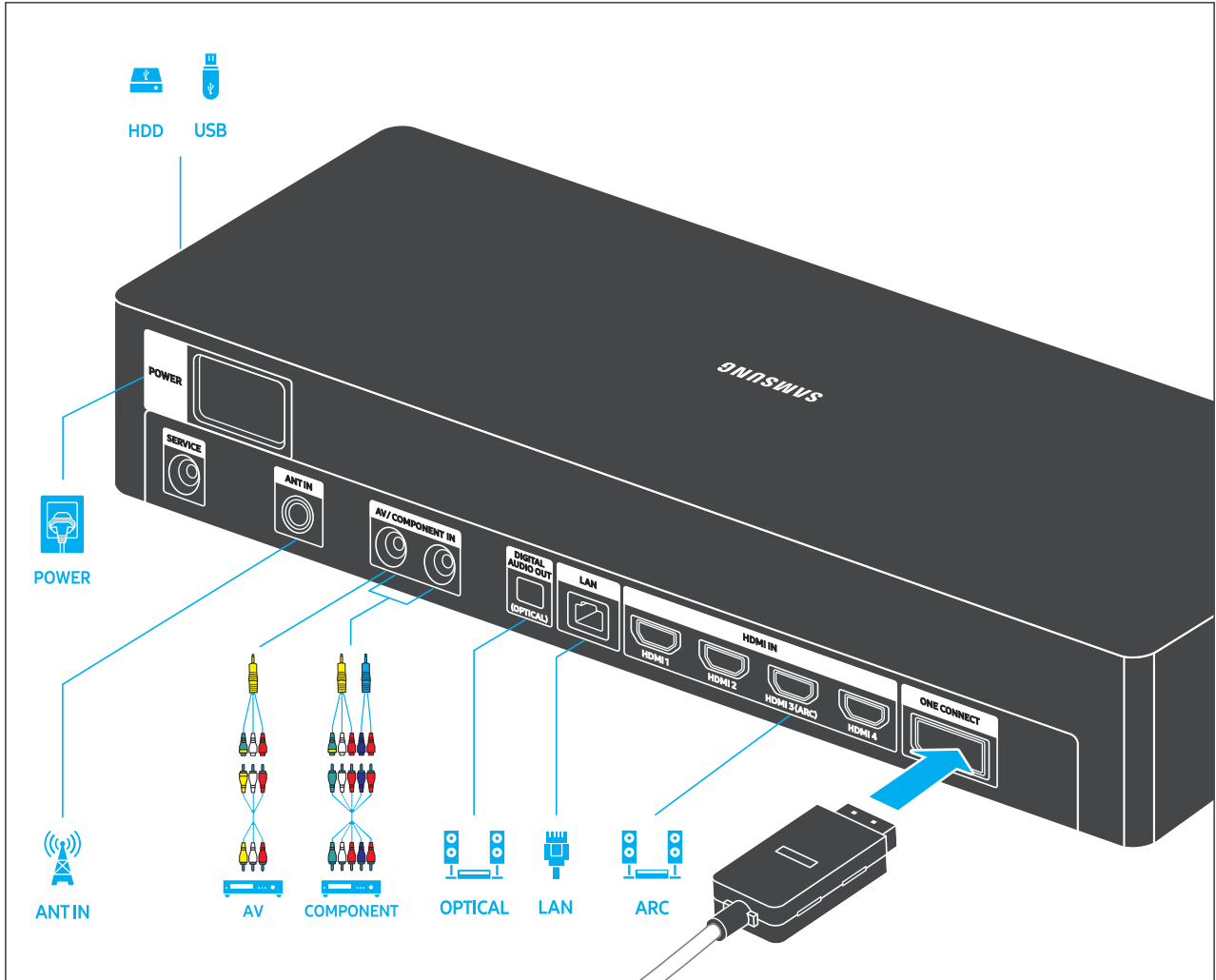
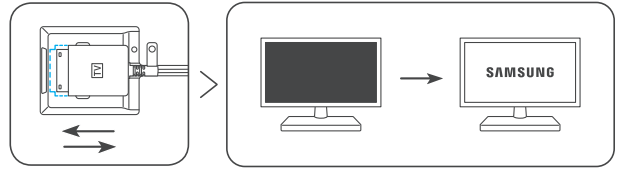

Núcleo de Ferrite

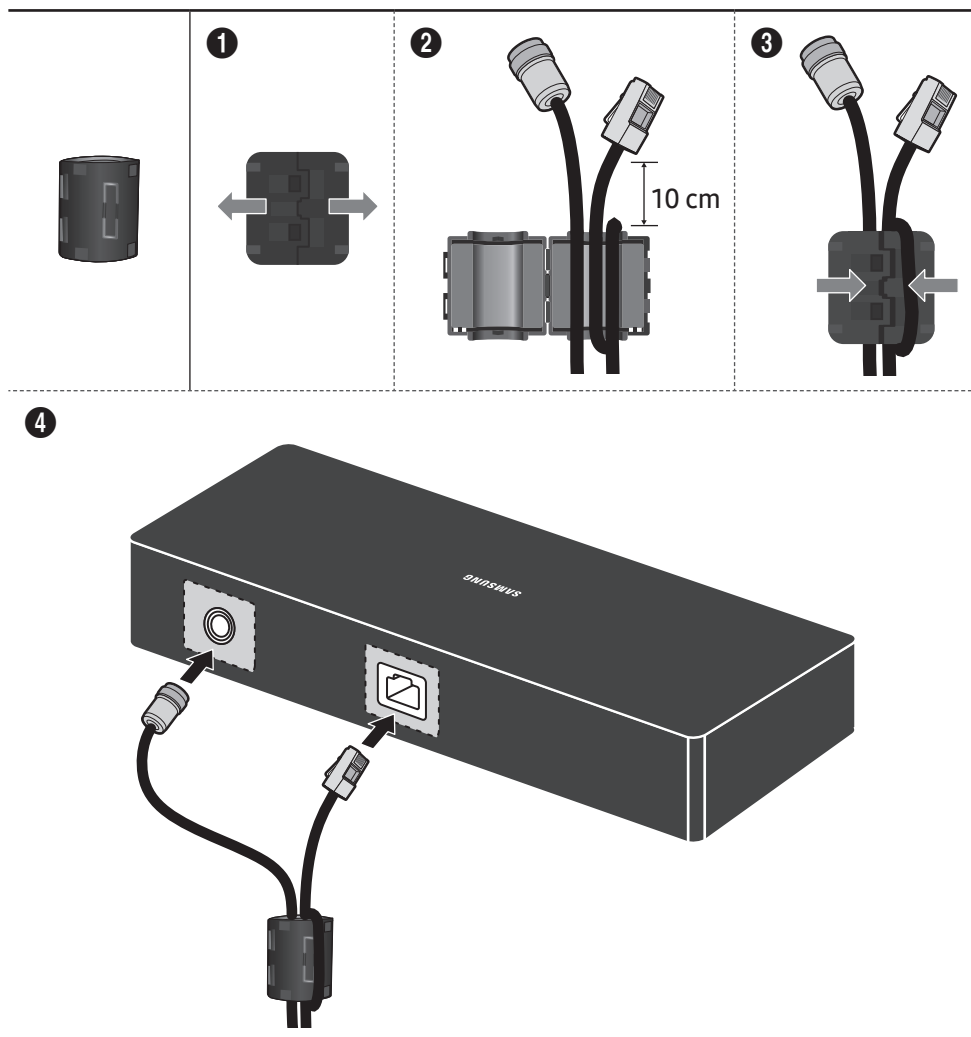

Cabo de antena / Cabo de rede (vendidos separadamente)

Certifique-se de usar núcleos de ferrite para proteger o produto de interferência. Ao conectar o núcleo de ferrite a um cabo, abra o núcleo de ferrite e prenda-o ao redor do cabo, próximo ao plugue, tal como na figura.

Informação Ambiental

Embalagem:

Todo o material desnecessário foi retirado da embalagem do produto. Nós procuramos, a cada projeto, fazer embalagens cujas partes sejam de fácil separação, bem como de materiais recicláveis, sendo: calço de isopor, caixa de papelão e sacos plásticos. Procure fazer o descarte de embalagem de maneira consciente, preferencialmente destinado a recicladores.

Produto:

O produto adquirido consiste de materiais que podem ser reciclados e reutilizados se desmontados por companhias especializadas.

Descarte:

Solicitamos observar a legislação existente em sua região, com relação à destinação do produto no seu final de vida, disposição dos componentes da embalagem e das pilhas e baterias. Em caso de dúvida ou **consulta**, ligue para Central de Atendimento 0800 124 421.

A Samsung Eletrônica da Amazônia Ltda e o Meio Ambiente agradecem.

SAMSUNG

Contate a Samsung Internacional

Se você tem dúvidas ou comentários sobre os nossos produtos, por favor contate a linha de apoio aos Clientes Samsung.

País	Assistência Técnica☎	Web Site
ARGENTINA	0800-555-SAMS(7267)	www.samsung.com/ar
URUGUAI	0800-SAMS(7267)	www.samsung.com/uy
PARAGUAI	0800-11-SAMS(7267)	www.samsung.com/py
BRASIL	0800-124-421 (Demais cidades e regiões) 4004-0000 (Capitais e grandes centros)	www.samsung.com/br/support
CHILE	800-SAMSUNG(726-7864)	www.samsung.com/cl/support
BOLÍVIA	800-10-7260	www.samsung.com/cl/support
COLÔMBIA	Bogotá en el 600 12 72 Gratuito em qualquer parte do país 01 8000 112 112 e do seu celular #726	www.samsung.com/co/support
COSTA RICA	00-800-1-SAMSUNG (726-7864)	www.samsung.com/latin/support (Espanhol) www.samsung.com/latin_en/support (Inglês)
REPÚBLICA DOMINICANA	1-809-200-7264	www.samsung.com/latin/support (Espanhol) www.samsung.com/latin_en/support (Inglês)
EQUADOR	1-800-SAMSUNG (72-6786)	www.samsung.com/latin/support (Espanhol) www.samsung.com/latin_en/support (Inglês)
EL SALVADOR	8000-SAMSUNG (726-7864)	www.samsung.com/latin/support (Espanhol) www.samsung.com/latin_en/support (Inglês)
GUATEMALA	1-800-299-0033	www.samsung.com/latin/support (Espanhol) www.samsung.com/latin_en/support (Inglês)
HONDURAS	800-2791-9111	www.samsung.com/latin/support (Espanhol) www.samsung.com/latin_en/support (Inglês)
JAMAICA	1-800-SAMSUNG (726-7864)	www.samsung.com/latin_en/support (Inglês)
NICARÁGUA	001-800-5077267	www.samsung.com/latin/support (Espanhol) www.samsung.com/latin_en/support (Inglês)
PANAMÁ	800-0101	www.samsung.com/latin/support (Espanhol) www.samsung.com/latin_en/support (Inglês)
PERU	080077708 De telefones fixos, públicos ou celulares	www.samsung.com/pe/support
PORTO RICO	1-800-682-3180	www.samsung.com/latin/support (Espanhol) www.samsung.com/latin_en/support (Inglês)
TRINIDAD & TOBAGO	1-800-SAMSUNG(726-7864)	www.samsung.com/latin/support (Espanhol) www.samsung.com/latin_en/support (Inglês)
VENEZUELA	0-800-SAMSUNG (726-7864)	www.samsung.com/latin/support (Espanhol) www.samsung.com/latin_en/support (Inglês)

