

SAMSUNG

SM-A035M/DS

MANUAL DO USUÁRIO

Índice

Informações básicas

- 4 Leia-me primeiro
- 6 Situações e soluções para o superaquecimento do aparelho
- 10 Visão geral do aparelho e funções
- 14 Carregar a bateria
- 16 Chip SIM (Chip nano)
- 17 Cartão de memória (microSD)
- 20 Ligar ou desligar seu aparelho
- 21 Configuração inicial
- 21 Samsung account
- 22 Transferir dados de seu aparelho anterior (Smart Switch)
- 24 Compreendendo a tela
- 32 Painel de notificações
- 33 Inserir texto

Aplicativos e funções

- 36 Instalar ou desinstalar aplicativos
- 37 Telefone
- 40 Contatos
- 42 Mensagens
- 44 Internet
- 45 Câmera
- 53 Galeria
- 57 Múltiplas janelas
- 59 Samsung Notes
- 60 Samsung Members
- 60 Samsung Global Goals
- 60 Galaxy Shop
- 60 Calendário
- 61 Reminder
- 62 Rádio
- 63 Gravador de voz
- 63 Meus Arquivos
- 63 Relógio
- 63 Calculadora
- 64 Compartilhar conteúdo
- 65 Aplicativos Google

Configurações

- 66 Introdução
- 66 Samsung account
- 66 Conexões
 - 67 Wi-Fi
 - 68 Bluetooth
 - 69 Economia de dados
 - 70 Aplicativos que usam somente dados móveis
 - 70 Roteador Wi-Fi
 - 71 Mais configurações de conexão
- 72 Sons e vibração
 - 72 Qualidade sonora e efeitos
 - 73 Som do aplicativo separado
- 73 Notificações
- 74 Visor
 - 74 Papel de parede
- 75 Temas
- 75 Tela inicial
- 75 Tela de bloqueio
 - 76 Smart Lock
 - 76 Biometria e segurança
 - 77 Reconhecimento facial
- 79 Privacidade
- 79 Local
- 79 Google
- 80 Contas e backup
 - 80 Samsung Cloud
- 81 Recursos avançados
 - 82 Movimentos e gestos
 - 82 Dual Messenger

- 83 Bem-estar digital e controles parentais
- 84 Assistência do aparelho e bateria
 - 84 Otimizar seu aparelho
 - 84 Bateria
 - 85 Armazenamento
 - 85 Memória
 - 85 Proteção do aparelho
- 85 Aplicativos
- 86 Gerenciamento geral
- 87 Acessibilidade
- 88 Atualização de software
- 88 Suporte remoto
- 89 Sobre o telefone

Solução de problemas

- 90 Introdução

Informações básicas

Leia-me primeiro



Por favor, leia este manual antes de utilizar seu aparelho de forma a garantir um uso seguro e adequado.

- As descrições nesse manual são baseadas nas configurações padrões do aparelho.
- Alguns conteúdos podem estar diferentes em seu aparelho dependendo do país, provedor de serviços, especificações do modelo ou versão de software.
- O aparelho pode solicitar uma conexão com a rede Wi-Fi ou móvel ao usar alguns aplicativos e funções.
- Conteúdos (de alta qualidade) que requerem alto processamento e uso elevado da memória RAM irão afetar o desempenho geral do aparelho. Aplicativos relacionados ao conteúdo podem não funcionar adequadamente dependendo das especificações do aparelho e do ambiente em que é utilizado.
- A Samsung não é responsável por problemas no funcionamento causados por aplicativos de qualquer outro fornecedor diferente da Samsung.
- A Samsung não é responsável por problemas no funcionamento ou incompatibilidades causadas pela alteração das configurações por parte do usuário no sistema operacional. Tentar personalizar o sistema operacional pode fazer com que seu aparelho ou aplicativos não funcionem de forma adequada.
- Softwares, sons, papéis de parede, imagens e outras mídias fornecidas com este aparelho estão licenciados para uso limitado. Extrair e utilizar estes materiais para comercialização ou outros propósitos são infrações à lei dos direitos autorais. Os usuários são inteiramente responsáveis pelo uso ilegal de mídia.
- Podem existir cobranças adicionais de acesso referentes à transmissão de dados, tais como mensagens, transferências e downloads, sincronização automática ou utilização de serviços de localização dependendo do seu plano de dados. Para grandes transferências de dados, é recomendável utilizar a função Wi-Fi.
- Aplicativos padrões que vão instalados no aparelho estão sujeitos a atualizações e podem deixar de ser suportados sem aviso prévio. Se você tiver dúvidas sobre um aplicativo fornecido com o aparelho, contate a Central de Atendimento Samsung. Para aplicativos instalados pelo usuário, contate as operadoras de serviço.

- Alterar o sistema operacional do aparelho ou instalar software de fontes não oficiais pode resultar em mau funcionamento do aparelho e corrompimento ou perda de dados. Essas ações são violações do seu contrato de licença Samsung e anularão sua garantia.
- Dependendo de seu país ou da sua operadora de serviços, uma película é colocada para proteção durante a produção e a distribuição. Danos na película não são cobertos pela garantia.
- Você pode ver a tela claramente mesmo em luz solar direta ao ajustar automaticamente o nível de contraste com base em seus arredores. Devido a natureza do produto, a exposição de gráficos por longos períodos pode resultar em imagens persistentes (desvanecendo na tela) ou efeito duplicado.
 - Recomenda-se não usar gráficos fixos em parte ou em toda a tela por longos períodos e desativá-la quando o aparelho não estiver sendo utilizado.
 - Você pode definir a tela para desativar automaticamente quando não estiver usando. Inicie o aplicativo **Config.**, toque em **Visor** → **Duração da luz de fundo** e depois selecione o período que deseja que o aparelho aguarde antes de desativar a tela.
 - Para definir a tela para ajustar o brilho automaticamente baseado em seus arredores, inicie o aplicativo **Config.**, toque em **Visor** e toque na opção **Brilho adaptável** para ativar.
- Dependendo do país ou do modelo, alguns aparelhos precisam receber a aprovação da Comissão Federal de Comunicações (FCC).

Se o seu aparelho for aprovado pela FCC, você poderá visualizar a certificação FCC dele. Para visualizar a FCC ID, inicie o aplicativo **Config.** e toque em **Sobre o telefone** → **Informações de status.**
- O uso de aparelhos móveis em aviões ou navios pode estar sujeitos a diretrizes e restrições federais e locais. Verifique com as autoridades apropriadas e siga sempre as instruções da tripulação sobre quando e como você pode usar seu aparelho.
- Dependendo do país, você poderá visualizar informações regulamentares no aparelho. Para visualizar essas informações, inicie o aplicativo **Config.** e toque em **Sobre o telefone** → **Informações legais.**
- Seu aparelho contém ímãs. Mantenha uma distância segura entre o aparelho e objetos que possam ser afetados por ímãs, como cartões de crédito e dispositivos médicos implantáveis. Se faz o uso de um dispositivo médico implantável, consulte seu médico antes de usar.

Ícones de instrução

-  **Aviso:** situações que podem prejudicar você ou terceiros
-  **Atenção:** situações que podem danificar seu aparelho ou outro equipamento
-  **Nota:** notas, dicas de uso ou informações adicionais

Situações e soluções para o superaquecimento do aparelho

Quando o aparelho aquecer enquanto carrega

O aparelho e o carregador podem aquecer enquanto carregam. Durante o Carregamento sem fio ou Carregamento rápido, o aparelho pode parecer mais quente ao manuseá-lo. Isso não afeta a vida útil dele ou seu desempenho e está na faixa normal de funcionamento. Se a bateria aquecer muito, a velocidade de carregamento pode diminuir ou carregador pode parar de funcionar.

Quando o aparelho aquecer, siga esses passos:

- Desconecte o carregador do aparelho e feche quaisquer aplicativos em execução. Aguarde o aparelho resfriar e depois recomece a carregar.
- Se a parte inferior do aparelho aquecer, pode ser que o cabo USB esteja danificado. Substitua o cabo USB danificado por um novo aprovado pela Samsung.
- Ao utilizar o carregador sem fio, não coloque materiais estranhos como objetos metálicos, ímãs e cartões com tarja magnética entre o aparelho e o carregador sem fio.

-  A função Carregamento sem fio ou Carregamento rápido está disponível apenas em modelos suportados.

Quando o aparelho aquecer durante o uso

Ao utilizar funções ou aplicativos que requerem mais energia ou usá-los por longos períodos, seu aparelho pode aquecer temporariamente devido ao consumo elevado da bateria. Feche quaisquer aplicativos em execução e não use o aparelho por um tempo.

A seguir, alguns exemplos de situações em que o aparelho pode superaquecer. Dependendo das funções e aplicativos usados, esses exemplos podem não se aplicar ao seu modelo.

- Durante a configuração inicial, após a compra ou ao restaurar os dados
- Ao baixar arquivos extensos
- Ao usar aplicativos que requerem mais energia ou usar aplicativos por longos períodos
 - Ao jogar com resolução em alta qualidade por longos períodos
 - Ao gravar vídeos por longos períodos
 - Ao transmitir vídeos enquanto usa a configuração máxima de brilho
 - Ao conectar em uma TV
- Ao executar multitarefas (ou executar vários aplicativos em segundo plano)
 - Ao usar a função Múltiplas janelas
 - Ao atualizar ou instalar aplicativos enquanto grava vídeos
 - Ao baixar arquivos extensos durante uma videochamada
 - Ao filmar enquanto usa um aplicativo de navegação
- Ao usar grandes quantidades de dados para sincronização com a nuvem, e-mail ou outras contas
- Ao usar um aplicativo de navegação em um veículo enquanto o aparelho é exposto à luz solar direta
- Ao usar a função Roteador Wi-Fi ou Ancoragem
- Ao usar o aparelho em áreas com sinal fraco ou sem recepção de sinal
- Ao carregar a bateria com um cabo USB danificado
- Quando o conector multifuncional do aparelho estiver danificado ou exposto a materiais estranhos como líquidos, poeira, pó metálico e grafite
- Quando você estiver em roaming

Quando o aparelho aquecer, siga esses passos:

- Mantenha o aparelho atualizado com o software mais recente.
- Incompatibilidades entre os aplicativos em execução podem causar o aquecimento do aparelho. Reinicie o aparelho.
- Desative as funções Wi-Fi, GPS e Bluetooth quando não estiver utilizando.
- Feche os aplicativos que aumentam o consumo da bateria ou que estão sendo executados em segundo plano quando não estiverem em uso.
- Exclua arquivos desnecessários ou aplicativos não utilizados.
- Diminua o brilho da tela.
- Se o aparelho superaquecer por longos períodos, não o utilize por um tempo. Se continuar a superaquecer, contate um Serviço Autorizado Samsung.

Precauções para o superaquecimento do aparelho

Se você começar a se sentir desconfortável devido ao superaquecimento do aparelho, pare de utilizá-lo.

Quando o aparelho superaquece, as funções e o desempenho podem estar limitados ou o aparelho pode desligar para resfriar. Essa função está disponível somente em modelos suportados.

- Se o aparelho superaquece e atinge uma determinada temperatura, uma mensagem de advertência aparecerá para evitar a falha do aparelho, irritações de pele e ferimentos e vazamento da bateria. Para diminuir a temperatura do aparelho, o brilho da tela e a velocidade do desempenho serão limitados e o carregamento da bateria será interrompido. Os aplicativos em execução serão encerrados e chamadas e outras funções serão limitadas, exceto chamadas de emergência, até o aparelho resfriar.
- Se a segunda mensagem aparecer devido a um aumento adicional da temperatura do aparelho, ele irá se desligar. Não use o aparelho até que a temperatura dele diminua abaixo do nível especificado. Se a segunda mensagem de aviso aparecer durante uma chamada de emergência, a chamada não será desligada por um desligamento forçado.

Precauções para o ambiente de operação

Seu aparelho pode aquecer devido ao ambiente nas seguintes condições. Tenha cuidado para evitar que a vida útil da bateria encurte, danifique o aparelho ou cause um incêndio.

- Não utilize ou guarde seu aparelho em locais muito quentes ou muito frios.
- Não exponha o aparelho à luz solar direta por longos períodos.
- Não use ou guarde seu aparelho por muito tempo dentro de áreas muito quentes, tais como dentro de um carro no verão.
- Não coloque o aparelho em quaisquer áreas que possam superaquecer como objetos térmicos (tapete, colchão, cobertor etc.).
- Não utilize ou guarde seu aparelho próximo ou dentro de aquecedores, micro-ondas, equipamentos de cozinha ou reservatórios de alta pressão.
- Não use um cabo que esteja desencapado ou danificado e não use qualquer carregador ou bateria que estejam danificados ou com mau funcionamento.

Visão geral do aparelho e funções

Conteúdo desta embalagem



Consulte o Guia rápido para saber o conteúdo da embalagem.

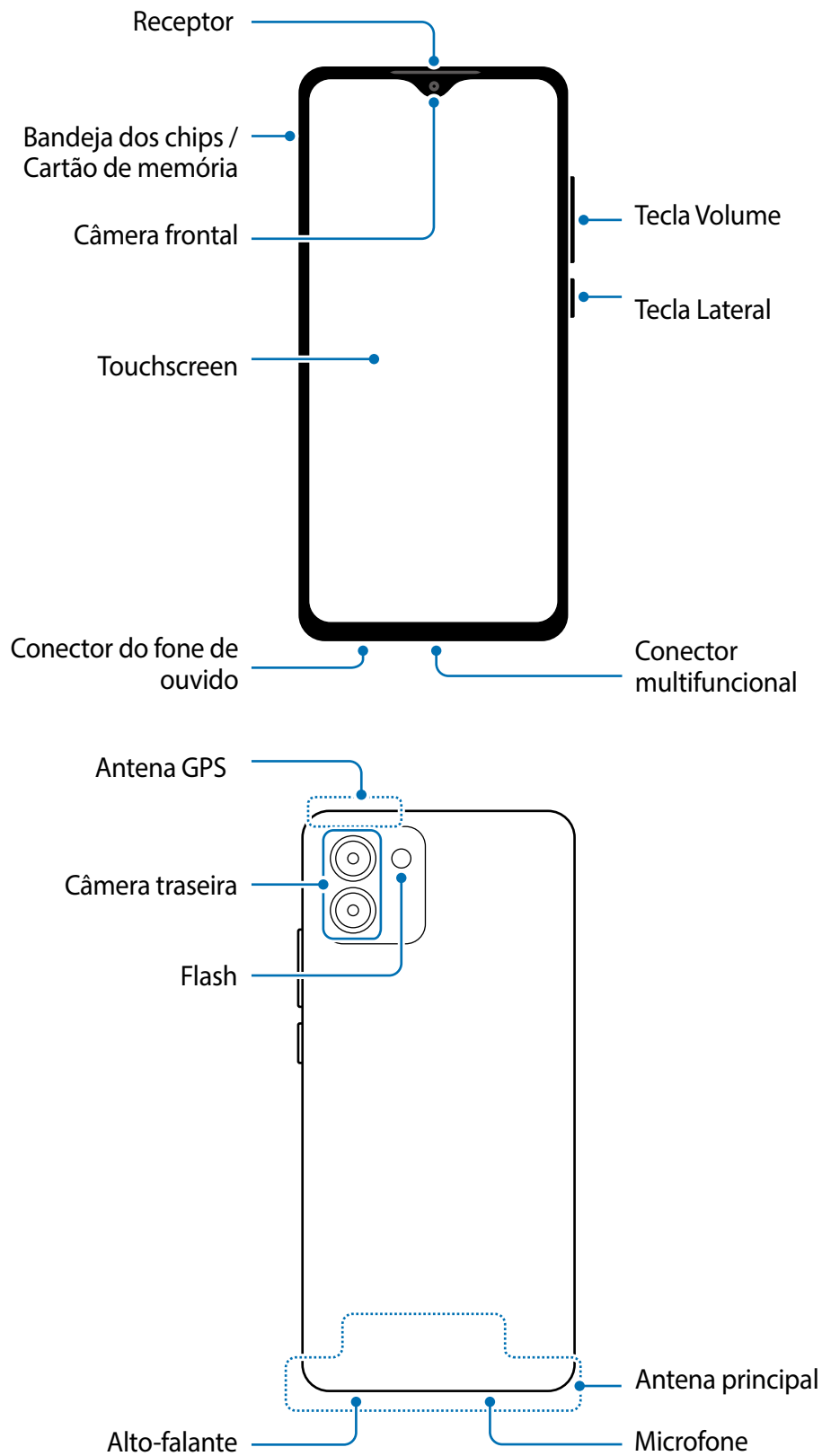

- Os itens fornecidos com seu aparelho e acessórios disponíveis podem variar dependendo de seu país e operadora de serviços.
- Os itens fornecidos são projetados apenas para o seu aparelho e podem não ser compatíveis com outros aparelhos.
- Imagens e especificações estão sujeitas a mudanças sem aviso prévio.
- Você pode comprar acessórios adicionais Samsung na loja de sua operadora. Certifique-se de que eles sejam compatíveis com seu aparelho antes de comprá-los.
- Utilize somente carregadores e baterias aprovados pela Anatel e acessórios e cabos aprovados pela Samsung. A utilização de acessórios não aprovados pode causar problemas de desempenho e mau funcionamento que não são cobertos pela garantia.
- A disponibilidade de todos os acessórios está sujeita a mudanças dependendo exclusivamente do fabricante. Para mais informações sobre os acessórios disponíveis, consulte o site da Samsung.

Visão geral do aparelho



-  Ao usar os alto-falantes, quando estiver reproduzindo arquivos de mídia ou usando o viva-voz, não coloque o aparelho próximo aos seus ouvidos.
- Tome cuidado para não expor as lentes da câmera a fortes fontes de luz, como luz solar direta. Se as lentes da câmera forem expostas a essas condições, o sensor de imagem da câmera pode ser danificado. Um sensor de imagem danificado é irreparável e pode causar pontos ou manchas em fotos.
- Se usar o aparelho com o corpo de vidro ou acrílico quebrado, pode haver um risco de ferimento. Utilize o aparelho somente após o reparo em um Serviço Autorizado Samsung.
- Se poeira ou materiais estranhos entrarem no microfone, alto-falante ou receptor, o som do aparelho pode abafar ou algumas funções podem não operar normalmente. Se você tentar remover a poeira ou material estranho com um objeto afiado, o aparelho poderá ser danificado e sua aparência poderá ser afetada.
-  Problemas de conectividade e esgotamento da bateria poderão ocorrer nas seguintes situações:
 - Se você colar adesivos metálicos na área da antena do aparelho.
 - Se você colocar uma capa com material metálico no aparelho.
 - Se você cobrir a área da antena com suas mãos ou com outros objetos enquanto utiliza certas funções, como chamadas ou conexão de dados móveis.
- É recomendável utilizar protetores de tela aprovados pela Samsung. Usar protetores de tela não aprovados pela Samsung pode causar mau funcionamento dos sensores.
- Não cubra a área do sensor de luz/proximidade com acessórios para a tela, como protetores de tela, adesivos ou uma capa. Fazer Isso pode causar mau funcionamento do sensor.
- Não permita que a água entre em contato com a tela. A tela poderá ter um mau funcionamento quando exposto a umidade.

Teclas físicas

| Tecla | Função |
|---------------------------|---|
| Lateral | <ul style="list-style-type: none"> • Mantenha pressionada para ligar ou desligar o aparelho. • Pressione para ativar ou bloquear a tela. • Pressione duas vezes para iniciar um aplicativo ou função definida. |
| Lateral + Diminuir volume | <ul style="list-style-type: none"> • Pressione simultaneamente para capturar uma tela. • Mantenha pressionada simultaneamente para desligar o aparelho. |

Configurar a Tecla Lateral

Selecione um aplicativo ou função para iniciar ao pressionar a Tecla Lateral duas vezes.

Inicie o aplicativo **Config.**, toque em **Recursos avançados** → **Tecla Lateral** e selecione a opção desejada.

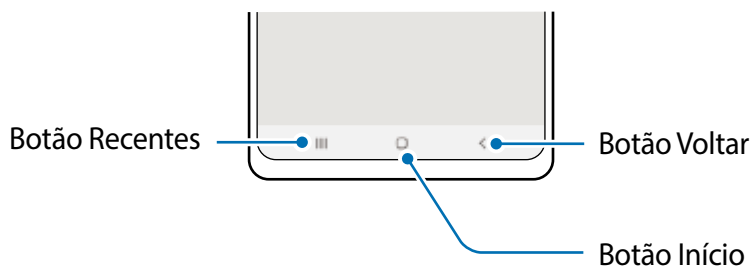

Botões virtuais



Ao ativar a tela, os botões virtuais irão aparecer na parte inferior da tela.

Carregar a bateria

Carregue a bateria antes de utilizar o aparelho pela primeira vez ou quando a bateria estiver sem uso por um longo período.

-  Use somente baterias, carregadores e cabos aprovados pela Samsung que foram especificamente desenvolvidos para o seu aparelho. Baterias, carregadores e cabos incompatíveis podem causar ferimentos graves ou danificar seu aparelho.
-  Conectar o carregador incorretamente pode causar sérios danos ao aparelho. Qualquer dano causado por mau uso não é coberto pela garantia.
-  Para economizar energia, desconecte o carregador da tomada quando não estiver em uso. O carregador não possui um botão de liga e desliga então você deve retirar da tomada para evitar desperdício de energia. O carregador deve permanecer na tomada e facilmente acessível enquanto carrega.

Carregamento com fio

Conecte uma extremidade do cabo no carregador e a outra extremidade no conector multifuncional do aparelho para carregar a bateria. Após o carregamento completo, desconecte o carregador do aparelho.

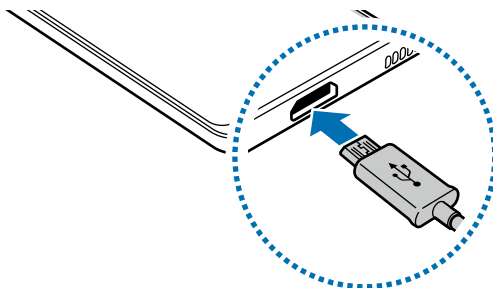

Reduzir o consumo da bateria

Seu aparelho oferece várias opções que ajudam a economizar bateria.

- Otimize seu aparelho utilizando a função Assistência do aparelho.
- Quando não estiver utilizando o aparelho, desative a tela pressionando a Tecla Lateral.
- Ative o Modo economia de energia.
- Encerre aplicativos desnecessários.
- Desative a função Bluetooth quando não estiver em uso.
- Desative a sincronização automática dos aplicativos que precisam ser sincronizados.
- Diminua o tempo da luz de fundo.
- Diminua o brilho da tela.

Dicas de carregamento da bateria e precauções

- Se a bateria estiver completamente descarregada, você não conseguirá ligar o aparelho, mesmo que o carregador esteja conectado. Aguarde a bateria carregar por alguns minutos antes de tentar ligar o aparelho.
- Se utilizar vários aplicativos ao mesmo tempo, tais como aplicativos de rede ou aplicativos que precisem da conexão de outro aparelho, a bateria descarregará rapidamente. Para evitar desconexão da rede ou esgotar a bateria durante uma transferência de dados, use sempre esses aplicativos após carregar completamente a bateria.
- Usar uma fonte de energia diferente do carregador USB, por exemplo, um computador, pode resultar em lentidão ao carregar a bateria devido à corrente elétrica ser mais baixa.
- O aparelho pode ser utilizado enquanto carrega, porém pode levar mais tempo para carregar a bateria completamente.
- Se o aparelho receber uma fonte de alimentação instável enquanto carrega, o touchscreen pode não funcionar. Se isto acontecer, desconecte o carregador.
- O aparelho pode aquecer enquanto carrega. Isto é normal e não deve afetar a vida útil ou desempenho dele. Se a bateria aquecer mais do que o normal, o carregador pode parar de funcionar.
- Se você carregar o aparelho com o conector multifuncional molhado, o aparelho pode ser danificado. Seque o conector multifuncional completamente antes de carregar o aparelho.
- Se o seu aparelho não carregar adequadamente, leve para um Serviço Autorizado Samsung.

Chip SIM (Chip nano)

Insira o chip fornecido pela sua operadora.

Ao inserir dois chips, você pode obter dois números de telefone ou operadoras de serviços em um único aparelho. Em algumas áreas, a transferência de dados pode ser mais lenta se dois chips forem inseridos no aparelho do que quando um chip for inserido.

 Alguns serviços, que requerem conexão de rede, podem estar indisponíveis dependendo da sua operadora.

Inserir o chip

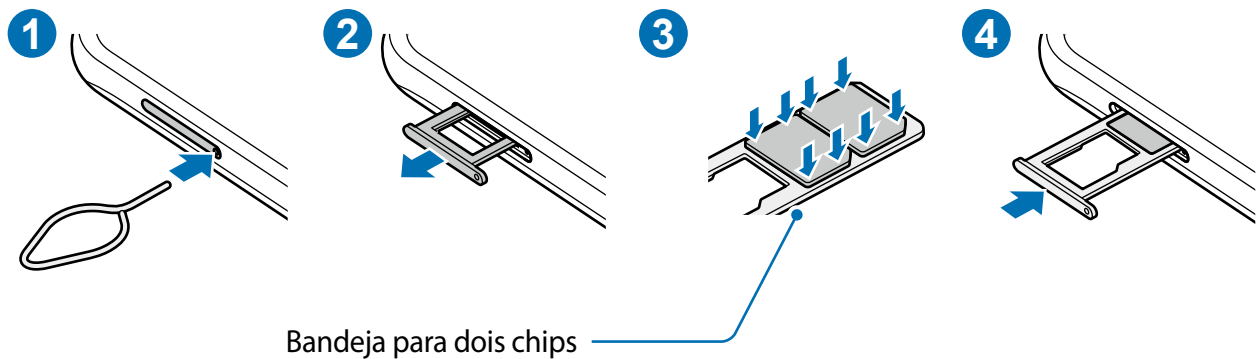

- 1 Insira o extrator no orifício da bandeja do chip/cartão de memória para destravá-la.
- 2 Puxe a bandeja gentilmente para fora do compartimento.
- 3 Coloque o chip na bandeja com os contatos dourados voltados para baixo e pressione o chip cuidadosamente para dentro da bandeja para encaixá-lo.

4 Insira a bandeja novamente no compartimento.

- Use somente um chip nano.
- Tenha cuidado para não perder ou deixar terceiros utilizarem o seu chip. A Samsung não se responsabiliza por quaisquer danos ou transtornos causados por perdas ou chips roubados.
- Certifique-se de que o extrator esteja perpendicular ao orifício. Caso contrário, o aparelho poderá ser danificado.
- Se o chip não for encaixado firmemente na bandeja, ele poderá se soltar ou cair dela.
- Se você inserir a bandeja no seu aparelho enquanto estiver molhada, seu aparelho poderá ser danificado. Certifique-se sempre de que a bandeja está seca.
- Insira a bandeja completamente no compartimento para evitar a entrada de líquidos em seu aparelho.

Gerenciamento de cartão SIM

Inicie o aplicativo **Config.** e toque em **Conexões** → **Gerenciamento de cartão SIM.**



- **Chips:** ativa os seus chips e define as configurações.
- **Chip preferido:** selecione para usar chips específicos para algumas funções, como chamadas de voz, quando dois chips forem ativados.
- **Mais configurações de chip:** personalize as configurações de chamada.

Cartão de memória (microSD)

Inserir um cartão de memória

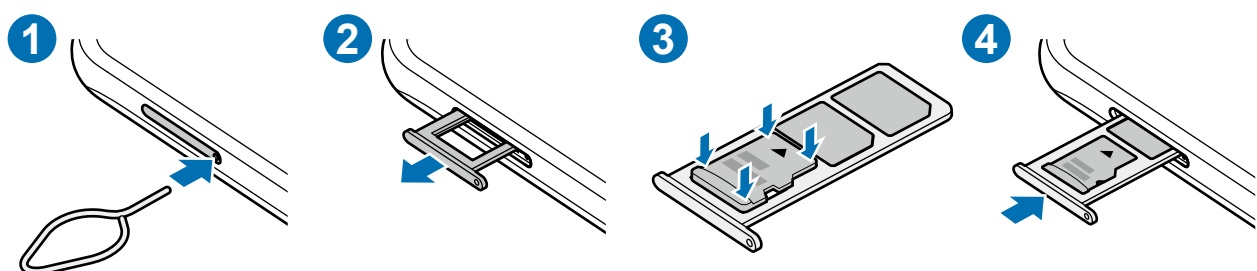
A capacidade do cartão de memória de seu aparelho pode ser diferente de outros modelos e alguns cartões de memória podem não ser compatíveis dependendo do fabricante e seu tipo. Para visualizar a capacidade máxima do seu cartão de memória, consulte o site da Samsung.



- 1 Insira o extrator no orifício da bandeja do chip/cartão de memória para destravá-la.
 - 2 Puxe a bandeja gentilmente para fora do compartimento.
 - 3 Coloque o cartão de memória no compartimento com os contatos dourados voltados para baixo e pressione o cartão de memória cuidadosamente para dentro da bandeja para encaixá-lo.
 - 4 Insira a bandeja novamente no compartimento.
-  • Alguns cartões de memória podem não ser compatíveis com seu aparelho. Utilizar um cartão de memória incompatível pode danificar o aparelho, o cartão de memória ou corromper os dados armazenados nele.
 - Tenha cuidado, insira o cartão de memória com o lado correto.
 - Certifique-se de que o extrator esteja perpendicular ao orifício. Caso contrário, o aparelho poderá ser danificado.
 - Ao remover a bandeja do aparelho, a conexão de dados será desativada.
 - Se o cartão de memória não for encaixado firmemente na bandeja, ele poderá se soltar ou cair dela.
 - Se você inserir a bandeja no seu aparelho enquanto estiver molhada, seu aparelho poderá ser danificado. Certifique-se sempre de que a bandeja está seca.
 - Insira a bandeja completamente no compartimento para evitar a entrada de líquidos em seu aparelho.
 -  • O aparelho suporta apenas sistemas de arquivo FAT e exFAT para cartões de memória. Ao inserir um cartão com uma estrutura de arquivo diferente, seu aparelho irá solicitar que o cartão de memória seja formatado. Para usar o cartão de memória você deve formatá-lo. Se o seu aparelho não conseguir formatar ou reconhecer o cartão de memória, contate o fabricante do cartão de memória ou um Serviço Autorizado Samsung.
 - Excluir e gravar frequentemente diminuirá o tempo de vida útil do cartão de memória.
 - Ao inserir um cartão de memória em seu aparelho, o diretório dele será exibido na pasta **Meus Arquivos** → **Cartão SD**.

Remover o cartão de memória

Antes de remover o cartão de memória, primeiro o desinstale para uma remoção segura.

Inicie o aplicativo **Config.** e toque em **Assistência do aparelho e bateria** → **Armazenamento** →  → **Avançado** → **Cartão SD** → **Desmontar**.

-  Não remova o armazenamento externo como um cartão de memória ou o armazenamento USB, enquanto o aparelho estiver transferindo ou acessando informações ou logo após transferir dados. Ao fazer isso, dados podem ser perdidos ou corrompidos e pode danificar o armazenamento externo ou o aparelho. A Samsung não se responsabiliza por perdas, incluindo perda de dados causada por mau uso de dispositivos de armazenamento externo.

Formatar o cartão de memória

Formatar o cartão de memória em um computador pode causar incompatibilidade com seu aparelho. Formate o cartão de memória apenas no aparelho.

Inicie o aplicativo **Config.** e toque em **Assistência do aparelho e bateria** → **Armazenamento** →  → **Avançado** → **Cartão SD** → **Formatar**.

-  Antes de formatar o cartão de memória, não se esqueça de fazer um backup dos dados importantes armazenados em seu aparelho. A garantia do fabricante não cobre perda de dados pelo uso incorreto por parte do usuário.

Ligar ou desligar seu aparelho

- 📌 Siga todos os avisos e instruções recomendadas pelo pessoal autorizado em áreas onde aparelhos sem fio são proibidos, tais como aviões e hospitais.

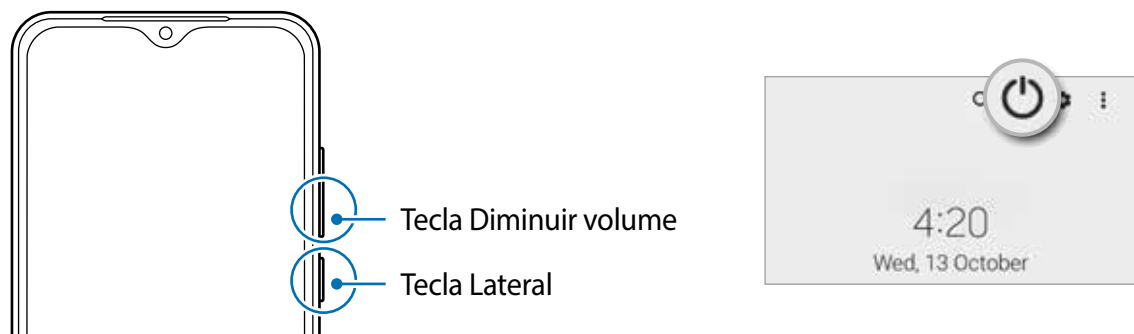

Ligar o aparelho

Mantenha pressionada a Tecla Lateral por alguns segundos para ligar o aparelho.

Desligar o aparelho

- 1 Para desligar o aparelho, mantenha as teclas Lateral e Diminuir volume pressionadas simultaneamente. Como alternativa, abra o painel de notificações, deslize o painel para baixo novamente e toque em .
- 2 Toque em **Desligar**.
Para reiniciar o aparelho, toque em **Reiniciar**.

Forçar reinício

Se o seu aparelho estiver travado e sem operação, mantenha as teclas Lateral e Diminuir volume pressionadas simultaneamente por aproximadamente 7 segundos para reiniciar.

Modo de emergência

Você pode alternar o aparelho para o Modo de emergência para reduzir o consumo da bateria. Alguns aplicativos serão limitados. Neste modo, você pode efetuar uma chamada de emergência, enviar sua localização para outros, emitir um alarme de emergência e muito mais.

Para ativar o Modo de emergência, mantenha pressionada a Tecla Lateral e toque em **Modo de emergência**. Como alternativa, abra o painel de notificações, deslize o painel para baixo novamente e toque em  → **Modo de emergência**.

Para desativar o Modo de emergência, toque em  → **Desativar Modo emergência**.

-  O tempo de uso restante exibe o tempo remanescente antes que a energia da bateria acabe. O tempo de uso pode variar dependendo das configurações do seu aparelho e das condições de operação.

Configuração inicial

Ao ligar pela primeira vez ou após executar uma restauração de dados, siga as instruções na tela para configurá-lo.

-  Se você não se conectar a uma rede Wi-Fi, pode não ser possível definir algumas funções do aparelho durante a configuração inicial.

Samsung account

A Samsung account é um serviço de conta integrado que permite usar vários serviços da Samsung oferecidos para aparelhos móveis, TVs e site da Samsung.

Para verificar a lista de serviços que podem ser utilizados com sua Samsung account, visite o site account.samsung.com.

- 1 Inicie o aplicativo **Config.** e toque em **Samsung account**.
Como alternativa, inicie o aplicativo **Config.** e toque em **Contas e backup** → **Gerenciar contas** → **Adicionar conta** → **Samsung account**.
- 2 Se já possui uma Samsung account, registre-a em seu aparelho.
 - Se deseja acessar usando sua conta Google, toque em **Continuar com Google**.
 - Se não possui uma Samsung account, toque em **Criar conta**.

Encontrar seu ID e restaurar sua senha

Se você esquecer seu ID ou senha da Samsung account, toque em **Localizar o ID** ou **Redefinir senha** na tela de registro da Samsung account. Você pode encontrar seu ID ou restaurar sua senha após inserir as informações solicitadas.

Remover sua Samsung account

Ao remover sua Samsung account do aparelho, seus dados, como contatos ou eventos, também serão removidos.

- 1 Inicie o aplicativo **Config.** e toque em **Contas e backup** → **Gerenciar contas**.
- 2 Toque em **Samsung account** → **Remover conta** → **Remover conta**.
- 3 Toque em **Sair**, insira sua senha da Samsung account e toque em **OK**.

Transferir dados de seu aparelho anterior (Smart Switch)

Você pode usar o Smart Switch para transferir dados de seu aparelho anterior para este novo.

Inicie o aplicativo **Config.** e toque em **Contas e backup** → **Trazer dados do aparelho antigo.**



- Esta função pode não ser suportada em alguns aparelhos ou computadores.
- Restrições aplicáveis. Visite o site www.samsung.com/smartswitch para mais informações. A Samsung trata os direitos autorais com muita seriedade. Transfira somente conteúdos que possuem ou tem o direito de transferir.

Transferir dados sem fios

Transfira dados de seu aparelho anterior para este novo via Wi-Fi Direct.

- 1 No aparelho anterior, abra o **Smart Switch**.
Se não possui o aplicativo instalado, faça o download da **Galaxy Store** ou da **Play Store**.
- 2 Em seu aparelho, Inicie o aplicativo **Config.** e toque em **Contas e backup** → **Trazer dados do aparelho antigo.**
- 3 Posicione os aparelhos bem próximos.
- 4 No aparelho anterior, toque em **Enviar dados** → **Sem fio.**
- 5 Em seu aparelho, toque em **Receber dados**, selecione o sistema operacional do seu aparelho anterior e toque em **Sem fio.**
- 6 No aparelho anterior, toque em **Permitir.**
- 7 Em seu aparelho, selecione um item para trazer e toque em **Transferir.**

Fazer backup e restaurar dados usando um armazenamento externo

Transfira dados usando o armazenamento externo, como um cartão microSD.

- 1 Faça o backup dos dados de seu aparelho anterior para um armazenamento externo.
- 2 Insira ou conecte o dispositivo de armazenamento externo em seu aparelho.
- 3 Em seu aparelho, inicie o aplicativo **Config.** e toque em **Contas e backup** → **Transf. por armaz. exter.**
- 4 Selecione um backup sob **Restaurar do cartão de memória** ou **Restaurar do armazenamento externo** e toque em **Restaurar.**
- 5 Siga as instruções na tela para transferir dados do seu armazenamento externo.

Transferir dados de um computador

Transfira dados entre seu aparelho e um computador. Você precisa baixar a versão para computador do aplicativo Smart Switch no site www.samsung.com/smartswitch. Copie os dados de seu aparelho anterior para um computador e importe-os para este novo aparelho.

- 1 No computador, visite o site www.samsung.com/smartswitch para baixar o Smart Switch.
- 2 No computador, inicie o Smart Switch.
 -  Se o seu aparelho anterior não for um Samsung, copie os dados para o computador utilizando o programa fornecido pelo fabricante dele. Em seguida, avance para o quinto passo.
- 3 Conecte seu aparelho anterior no computador utilizando o cabo USB.
- 4 No computador, siga as instruções na tela para copiar os dados do aparelho. Em seguida, desconecte seu aparelho anterior do computador.
- 5 Conecte seu novo aparelho ao computador utilizando o cabo USB.
- 6 No computador, siga as instruções na tela para transferir os dados para o seu novo aparelho.

Compreendendo a tela

Controlar a tela

Tocar

Toque a tela.

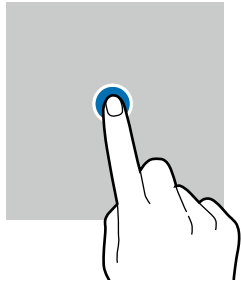

Manter pressionado

Mantenha a tela pressionada por

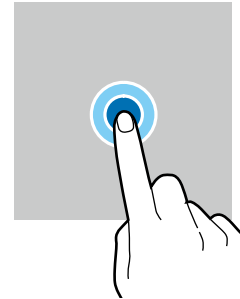

Arrastar

Mantenha um item pressionado e arraste para a posição desejada.

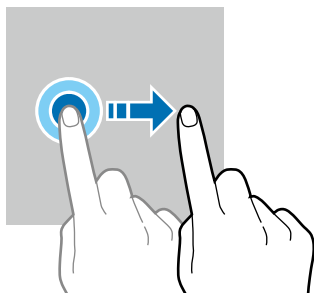

Tocar duas vezes

Duplo toque na tela.

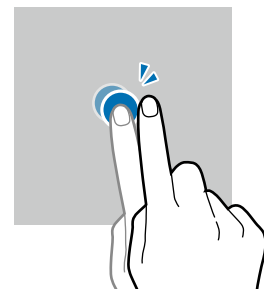

Deslizar

Deslize para cima, para baixo, para esquerda e para direita.

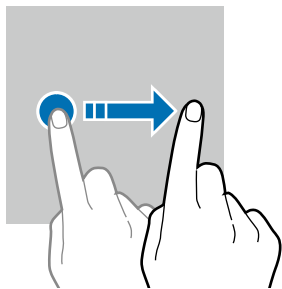

Afastar e juntar

Afaste dois dedos na tela ou junte-os na tela.

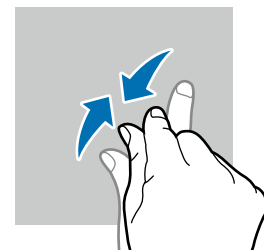
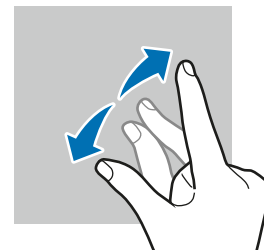

- ⚠ • Não permita que a tela entre em contato com outros dispositivos elétricos. Descargas eletrostáticas podem causar mau funcionamento da tela.
 - Para evitar danos na tela, não toque com nenhum instrumento afiado e não aplique pressão excessiva com a ponta de seus dedos.
 - Recomenda-se não usar gráficos fixos em parte ou em toda a tela por longos períodos. Fazer isso pode resultar em imagens persistentes (desvanecendo na tela) ou efeito duplicado.
- 📌 O aparelho pode não reconhecer as entradas de toque próximas as bordas da tela, que estão fora da área de entrada de toque.

Barra de navegação (botões virtuais)

Ao ativar a tela, os botões virtuais aparecerão na barra de navegação na parte inferior da tela. Os botões virtuais estão definidos por padrão para as funções Recentes, Início e Voltar. As funções dos botões podem alterar de acordo com o aplicativo que está sendo utilizado ou ambiente de uso.

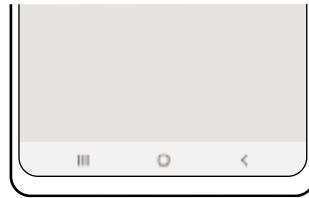

| Botão | Função |
|-------|--|
| | Recentes <ul style="list-style-type: none"> • Toque para abrir a lista de aplicativos recentes. |
| ○ | Início <ul style="list-style-type: none"> • Toque para retornar à Tela inicial. • Mantenha pressionada para abrir o Google Assistente. |
| < | Voltar <ul style="list-style-type: none"> • Toque para retornar à tela anterior. |

Ocultar a barra de navegação

Veja arquivos ou use aplicativos em uma tela maior ao ocultar a barra de navegação.

Inicie o aplicativo **Config.**, toque em **Visor** → **Barra de navegação** e toque em **Gestos de deslizamento** sob **Tipo de navegação**. A barra de navegação será ocultada e as dicas de gestos aparecerão. Toque em **Mais opções** e selecione uma opção desejada.



Deslizar a partir de baixo



Deslizar a partir dos lados e de baixo

Se desejar ocultar as dicas de gestos na parte inferior da tela, deslize o seletor **Dicas de gestos**.

Tela inicial e Tela de aplicativos

A Tela inicial é o ponto de partida para acessar todas as funções do aparelho. Ela exibe ícones indicadores, widgets, atalhos para aplicativos e muito mais.

A Tela de aplicativos exibe ícones para todos os aplicativos incluindo quaisquer novos instalados.

Alterar entre a Tela inicial e a Tela de aplicativos

Na Tela inicial, deslize para cima ou para baixo para abrir a Tela de aplicativos.

Para voltar a Tela inicial, deslize para cima ou para baixo na Tela de aplicativos. Como alternativa, toque no Botão Início ou Botão Voltar.

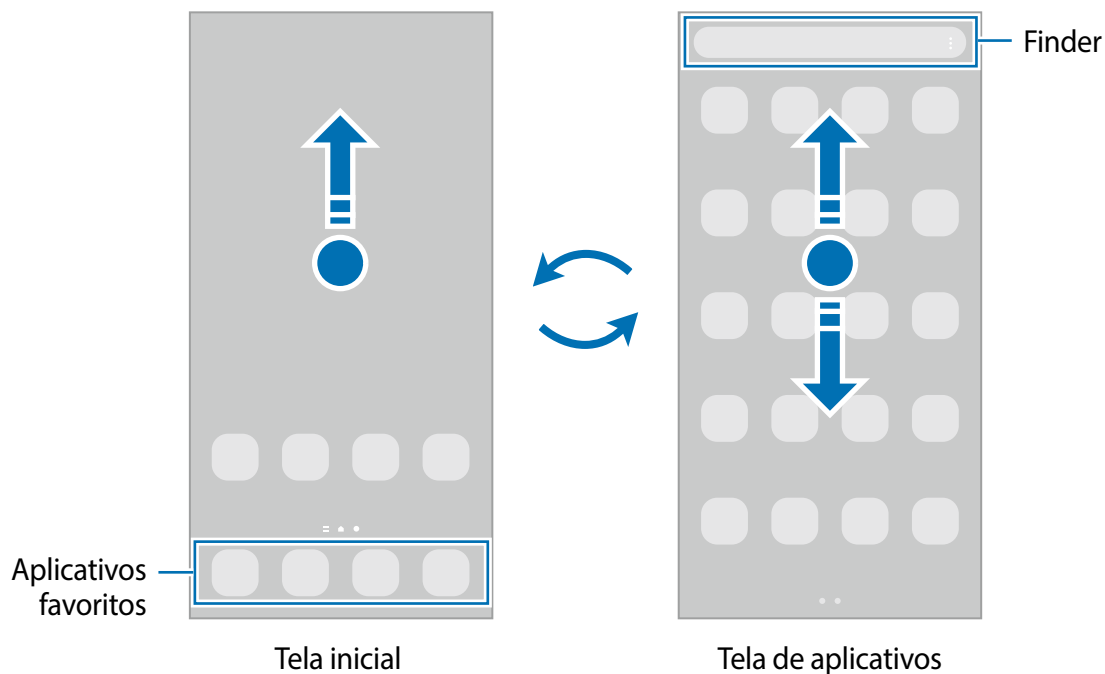

Ao adicionar o ícone Aplicativos na Tela inicial, você pode abrir a Tela de aplicativos ao tocar no ícone. Na Tela inicial, mantenha pressionada uma área vazia, toque em **Configurações**, e toque na opção **Exibir o Ícone de aplicativos na Tela inicial**. O ícone de aplicativos será adicionado na parte inferior da Tela inicial.



Editar a Tela inicial

Na Tela inicial, mantenha uma área vazia pressionada ou junte seus dedos na tela para acessar as opções de edição. Você pode definir o papel de parede, adicionar widgets e muito mais. Você pode também adicionar, apagar ou reordenar os painéis da Tela inicial.

- Adicionar painéis: deslize para a esquerda e toque em .
- Mover painéis: mantenha pressionada a miniatura de um painel e depois arraste para uma nova posição.
- Apagar painéis: toque em no painel.

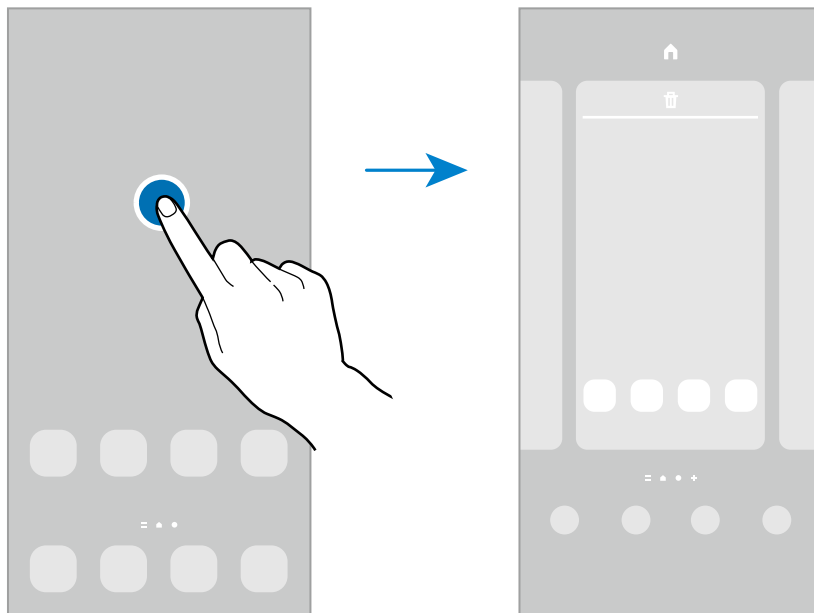

- **Papel de par...:** altera as configurações do papel de parede para a Tela inicial e de bloqueio.
- **Temas:** altera o tema do aparelho. Elementos visuais da tela, como cores, ícones e papéis de parede, serão alterados dependendo do tema selecionado.
- **Widgets:** são pequenos aplicativos que iniciam funções específicas para oferecer informações e um acesso prático na sua Tela inicial. Selecione um idioma e toque em **Adicionar**. O widget será adicionado à Tela inicial.
- **Configurações:** define as configurações para a Tela inicial, como a aparência da tela.

Exibir todos os aplicativos na Tela inicial

Sem utilizar uma Tela de aplicativos separada, você pode definir o aparelho para exibir todos os aplicativos na Tela inicial. Na Tela inicial, mantenha uma área vazia pressionada e, em seguida, toque em **Configurações** → **Aparência da Tela inicial** → **Apenas a Tela inicial** → **Aplicar**.

Agora você pode acessar todos seus aplicativos ao arrastar para a esquerda na Tela inicial.

Iniciar o S Finder

Pesquise por conteúdos no aparelho de um modo rápido.

- 1 Na Tela de aplicativos, toque em **Pesquisar**. Como alternativa, abra o painel de notificações, deslize o painel para baixo novamente e toque em **Q**.
- 2 Insira uma palavra-chave.
Os aplicativos e conteúdos serão pesquisados em seu aparelho.
Ao tocar em **Q** no teclado, você poderá pesquisar por mais conteúdo.

Mover itens

Mantenha um item pressionado e depois arraste para uma nova posição. Para mover o item para outro painel, arraste para a lateral da tela.

Para adicionar um atalho de aplicativo na Tela inicial, mantenha um item pressionado na Tela de aplicativos e, em seguida, toque em **Ad. à Tela inicial**. Um atalho para o aplicativo será adicionado na Tela inicial.

Você pode também mover aplicativos frequentemente utilizados para a área de favoritos na parte inferior da Tela inicial.

Criar pastas

Crie pastas e junte aplicativos similares para acessar e abrir rapidamente.

Na Tela inicial ou Tela de aplicativos, mantenha um aplicativo pressionado e arraste-o sobre outro aplicativo.

Uma nova pasta contendo os aplicativos selecionados será criada. Toque em **Nome da pasta** e dê um nome para a pasta.

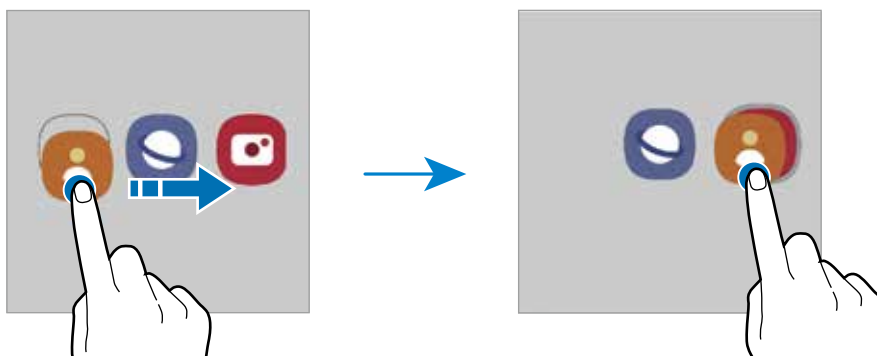

- **Adicionar mais aplicativos**

Toque em **+** na pasta. Marque os aplicativos que deseja adicionar e toque em **OK**. Você pode também adicionar um aplicativo arrastando-o para a pasta.

- **Mover aplicativos de uma pasta**

Mantenha um item pressionado e arraste para uma nova posição.

- **Excluir uma pasta**

Mantenha uma pasta pressionada e depois toque em **Excluir pasta**. Somente a pasta será excluída. Os aplicativos da pasta serão realocados na Tela de aplicativos.

Painel Edge

Você pode acessar rapidamente seus aplicativos favoritos e funções a partir dos vários painéis Edge.

Deslize a aba do Painel Edge para o centro da tela.

Se a aba do Painel Edge não estiver visível, inicie o aplicativo **Config.** toque em **Visor** → **Painéis Edge** e toque na opção **Desativado** para ativar.

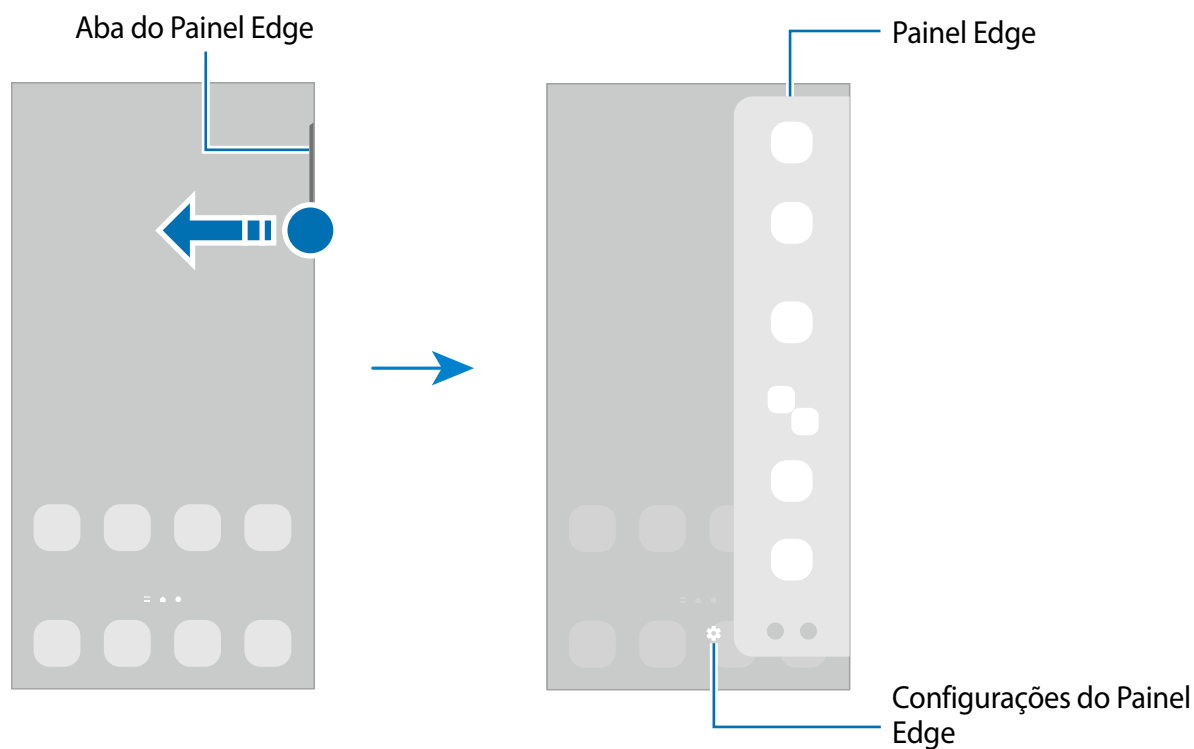

Tela de bloqueio

Pressionar a Tecla Lateral desativa e bloqueia a tela. A tela também é desativada se o aparelho não for usado por um período específico.

Para desbloquear a tela, deslize em qualquer direção com a tela ativada.

Se a tela estiver desativada, pressione a Tecla Lateral para ativá-la. Como alternativa, dê um duplo toque na tela.

Alterar o modo de bloqueio de tela









Para alterar o modo de bloqueio de tela, inicie o aplicativo **Config.**, toque em **Tela de bloqueio** → **Tipo de bloqueio de tela** e selecione um modo.









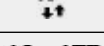

Ao definir um Padrão, PIN, Senha, ou seus dados biométricos como modo de bloqueio de tela, você pode proteger suas informações pessoais evitando que outras pessoas acessem seu aparelho. Após definir um modo, o aparelho irá solicitar um código de desbloqueio toda vez que for desbloqueá-lo.

 Ao inserir o código de desbloqueio incorreto várias vezes seguidas e atingir o limite de tentativas, você pode definir seu aparelho para executar uma restauração para o padrão de fábrica. Inicie o aplicativo **Config.**, toque em **Tela de bloqueio** → **Configurações tela de bloqueio**, desbloqueie a tela usando o modo de bloqueio de tela predefinido e deslize o seletor **Restaurar padrão fábrica**.

Ícones indicadores

Os ícones indicadores aparecerão na barra de status no topo da tela. Os ícones listados na tabela abaixo são os mais comuns.

| Ícone | Significado |
|---|------------------------|
|  | Sem sinal |
|  | Intensidade do sinal |
|  | Roaming (fora de área) |
|  | Rede GPRS conectada |
|  | Rede EDGE conectada |
|  | Rede UMTS conectada |
|  | Rede HSDPA conectada |
|  | Rede HSPA+ conectada |
|  | Rede LTE conectada |

| Ícone | Significado |
|---|--|
|  | Wi-Fi conectado |
|  | Bluetooth ativado |
|  | Serviços de localização em uso |
|  | Chamada em andamento |
|  | Chamada perdida |
|  | Novas mensagens de texto ou multimídia |
|  | Alarme ativado |
|  | Modo Silencioso / Modo Vibração |
|  | Modo offline ativado |
|  | Erro ocorrido ou atenção necessária |
|  | Bateria carregando / Nível da bateria |

- A barra de status poderá não aparecer no topo da tela em alguns aplicativos. Para exibir a barra de status, deslize o topo da tela para baixo.
- Alguns ícones indicadores aparecem somente quando você abre o painel de notificações.
- Os ícones indicadores podem parecer diferente dependendo da operadora de serviços ou do modelo.

Capturar tela

Capture uma tela enquanto usa o aparelho.

Pressione as teclas Lateral e Diminuir volume simultaneamente. Você pode ver as imagens capturadas na **Galeria**.

- Pode não ser possível capturar tela enquanto utiliza alguns aplicativos e funções.

Painel de notificações

Ao receber novas notificações, ícones indicadores aparecerão na barra de status. Para saber mais informações sobre os ícones, abra o painel de notificações e visualize os detalhes.

Para abrir o painel de notificações, deslize a barra de status para baixo. Para fechar o painel de notificações, deslize a barra para cima.

Você poderá usar as seguintes funções no painel de notificações:

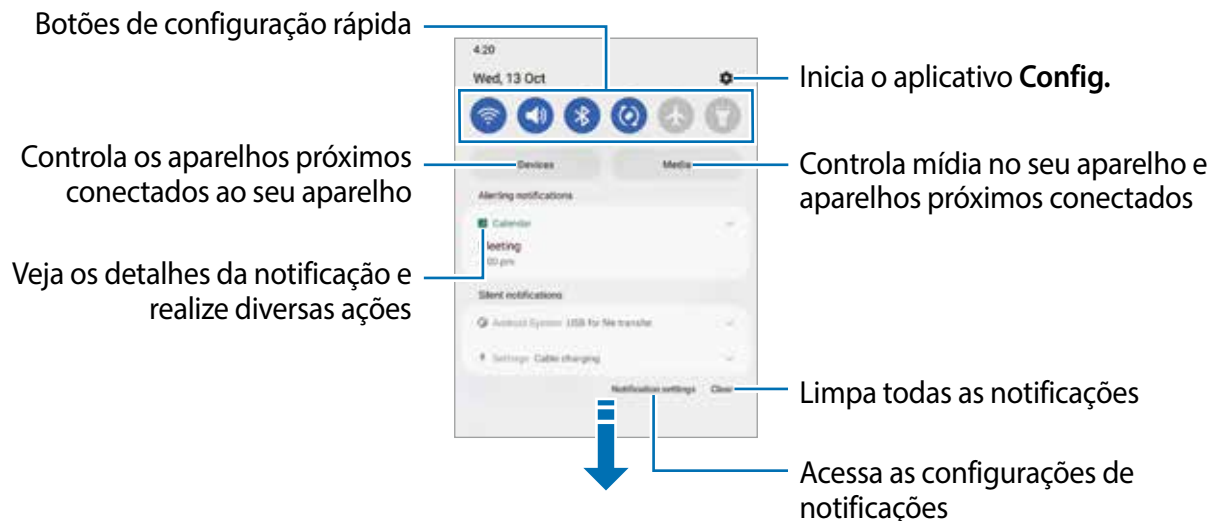

Usar os botões de configuração rápida

Toque os botões de configuração rápida para ativar algumas funções. Deslize para baixo o painel de notificações para ver mais botões. Para adicionar mais botões, toque em (+).

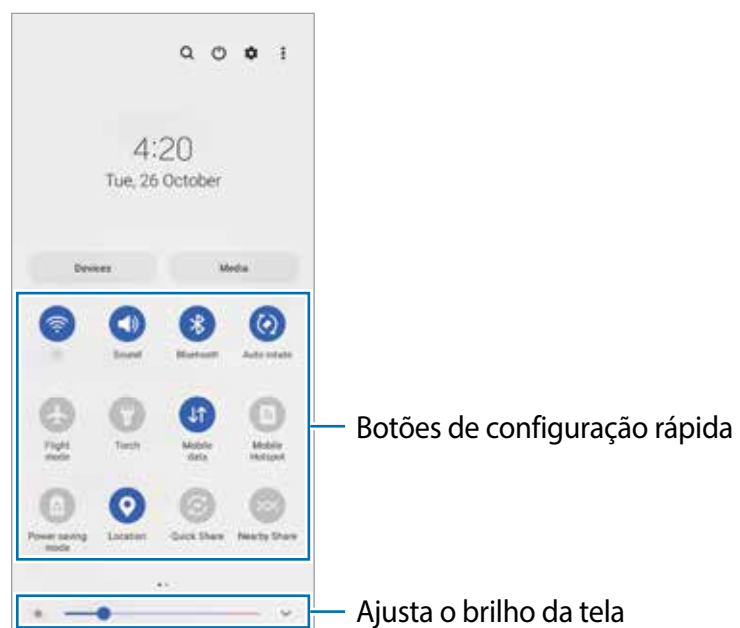

Para alterar as configurações, toque no texto de cada botão. Para ver detalhes das configurações, mantenha um botão pressionado.

Para ordenar os botões, toque em  → **Editar botões**, mantenha um botão pressionado e depois arraste para outra posição.

Controlar a reprodução de mídia

Controle a reprodução de música ou de vídeo facilmente usando a função Mídia. Você pode também continuar a reprodução em outro aparelho.

- 1 Abra o painel de notificações e toque em **Mídia**.
- 2 Toque nos ícones para controlar a reprodução.

Controlar aparelhos próximos

Inicie e controle aparelhos próximos conectados no painel de notificações.

- 1 Abra o painel de notificações e toque em **Aparelhos**.
A lista de aparelhos conectados próximos aparecerá.
- 2 Selecione um aparelho próximo para controlá-lo.

Inserir texto

Formato do teclado

Um teclado aparecerá automaticamente quando você digitar um texto.

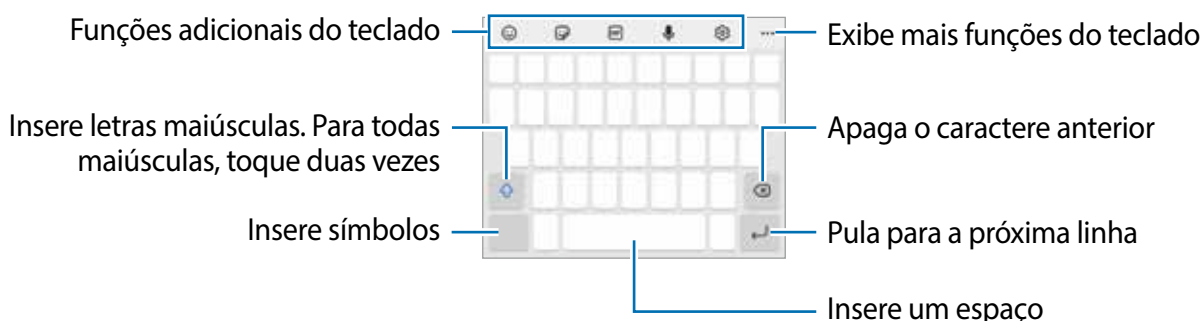



 A entrada de texto não é suportada em alguns idiomas. Para inserir texto, você deve alterar o idioma de entrada para um dos idiomas suportados.



Alterar o idioma de entrada

Toque em  → **Idiomas e Teclados** → **Gerenc. idiom. de entrada** e selecione os idiomas para utilizar. Ao selecionar dois ou mais idiomas, você poderá alterá-los ao deslizar a barra de espaço para a esquerda ou para a direita.





Alterar o formato do teclado

Na barra de navegação, toque em  para alterar o teclado.







Para alterar o tipo de teclado, toque em  → **Idiomas e Teclados**, selecione um idioma e o tipo de teclado desejado.

-  • Se o botão do teclado () não aparecer na barra de navegação, inicie o aplicativo **Config.**, toque em **Gerenciamento geral** → **Lista de teclados e padrão** e toque na opção **Botão do teclado na barra de navegação** para ativar.
- No teclado **3x4**, uma tecla possui três ou quatro caracteres. Para inserir um caractere, toque na tecla correspondente repetidamente até que o caractere desejado apareça.

Funções adicionais do teclado



-  : insere emojis
-  : insere stickers. Você pode também inserir Stickers emoji parecidos com você.
-  : anexa GIFs animadas.
-  : insere texto por voz.
-  : altera as configurações do teclado.

Toque em  para usar mais funções do teclado.

-  : pesquisa por conteúdo e insere ele.
-  : traduz o texto e insere ele.
-  : adiciona um item da área de transferência.
-  : abre o painel de edição de texto.
-  : altera as configurações do teclado.
-  : altera o tamanho do teclado.

 Algumas funções podem estar indisponíveis dependendo da operadora ou modelo.

Copiar e colar

- 1 Mantenha pressionado um texto.
- 2 Arraste o ícone  ou  para selecionar o texto desejado ou toque em **Selecionar tudo** para selecionar todo o texto.
- 3 Toque em **Copiar** ou **Recortar**.
O texto selecionado é copiado para a área de transferência.
- 4 Mantenha pressionado onde o texto será inserido e depois toque em **Colar**.
Para colar o texto que você copiou anteriormente, toque em **Área de transferência** e selecione o texto.



Aplicativos e funções

Instalar ou desinstalar aplicativos

Galaxy Store

Compre e baixe aplicativos. Você poderá baixar aplicativos especializados para aparelhos da linha Samsung Galaxy.

Inicie o aplicativo **Galaxy Store**. Navegue pelos aplicativos por categorias ou toque em  para pesquisar usando uma palavra-chave.

-  • Este aplicativo pode não estar disponível dependendo da operadora ou do modelo.
- Para alterar as configurações de atualização automática, toque em  →  → **Atualização automática de apps** e selecione uma opção.

Play Store

Compre e baixe aplicativos.

Inicie o aplicativo **Play Store**. Procure aplicativos por categoria ou pesquise aplicativos usando uma palavra-chave.

-  Para alterar as configurações de atualização automática, selecione o seu perfil na parte superior da tela, toque em **Configurações** → **Preferências de rede** → **Atualizar apps automaticamente** e selecione uma opção.

Gerenciar aplicativos

Desinstalar ou desativar aplicativos

Mantenha um aplicativo pressionado e selecione uma opção.

- **Desinstalar:** desinstala os aplicativos baixados.
- **Desativar:** desativa os aplicativos já instalados selecionados que não podem ser desinstalados do aparelho.

-  Alguns aplicativos podem não suportar essa função.

Ativar aplicativos

Inicie o aplicativo **Config.**, toque em **Aplicativos** → → **Desativado** → **OK**, selecione um aplicativo e toque em **Ativar**.

Definir permissões para aplicativos

Para alguns aplicativos funcionarem corretamente, eles podem precisar de permissão para acessar ou usar informações no seu aparelho.

Para visualizar as configurações de permissão do aplicativo, inicie o aplicativo **Config.** e toque em **Aplicativos**. Selecione um aplicativo e toque em **Permissões**. Você pode visualizar a lista de permissões do aplicativo e alterar suas permissões.

Para visualizar ou alterar as configurações de permissão do aplicativo por categoria de permissão, inicie o aplicativo **Config.** e toque em **Aplicativos** → → **Gerenciar permissões**. Selecione um item e selecione um aplicativo.

Se você não conceder permissões aos aplicativos, as funções básicas dos aplicativos poderão não funcionar corretamente.

Telefone

Faça ou atenda chamadas ou videochamadas.

Fazer chamadas

- 1 Inicie o aplicativo **Telefone** e toque em **Teclado**.
- 2 Insira um número de telefone.
- 3 Toque em para fazer uma chamada.

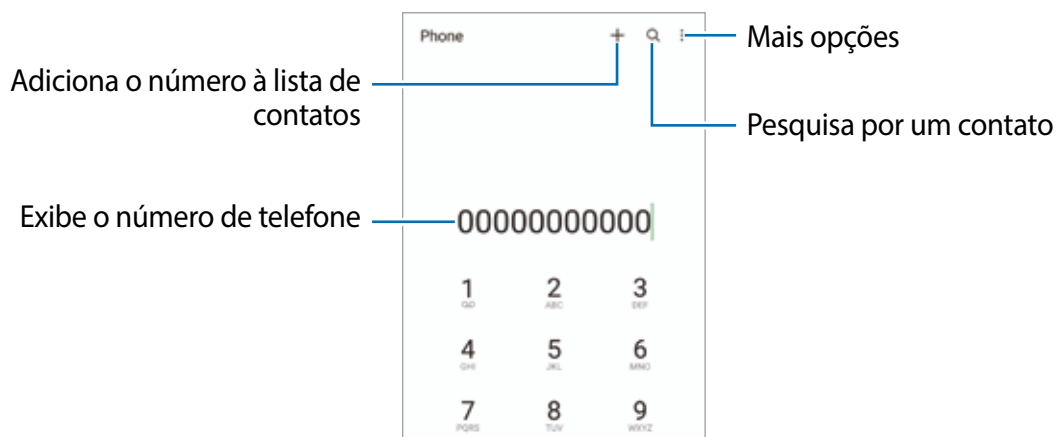

Fazer chamadas pelo registro de chamadas ou pela lista de contatos

Inicie o aplicativo **Telefone**, toque em **Recentes** ou **Contatos** e deslize para a direita em um contato ou número de telefone para fazer uma chamada.

Se essa função estiver desativada, toque em  → **Configurações** → **Outras configurações de chamada** e toque na opção **Desliz. para ligar/enviar mensagem** para ativar.

Usar a discagem rápida

Para definir um número para discagem rápida, inicie o aplicativo **Telefone**, toque em **Teclado** ou **Contatos** →  → **Números de discagem rápida**, selecione um número de discagem rápida e adicione um número de telefone.

Para fazer uma chamada, mantenha pressionado o número de discagem rápida no teclado. Para números de discagem rápida na posição 10 ou adiante, toque no(s) primeiro(s) dígito(s) do número e, em seguida, mantenha pressionado o último dígito.

Por exemplo, se você definir o número **123** como um número de discagem rápida, toque em **1, 2** e mantenha pressionado o número **3**.

Fazer uma chamada internacional

- 1 Inicie o aplicativo **Telefone** e toque em **Teclado**.
- 2 Mantenha pressionado **0** até o sinal de + aparecer.
- 3 Insira o código do país, o código de área e o número de telefone e toque em .

Receber chamadas



Atender uma chamada

Ao receber uma chamada, arraste o ícone  para fora do círculo maior.

Rejeitar uma chamada

Quando receber uma chamada, arraste o ícone  para fora do círculo maior.

Para enviar uma mensagem ao rejeitar uma chamada, deslize a barra **Enviar mensagem** para cima e selecione uma mensagem para enviar.

Para criar várias mensagens de rejeição, inicie o aplicativo **Telefone**, toque em  → **Configurações** → **Mensagens de rejeição rápida**, insira uma mensagem e toque em .

Bloquear números de telefone



Bloqueie chamadas de números específicos adicionados à sua lista de bloqueio.

- 1 Inicie o aplicativo **Telefone** e toque em  → **Configurações** → **Bloquear números**.
- 2 Toque em **Recentes** ou **Contatos**, selecione contatos ou números de telefone e toque em **OK**.
Para inserir um número manualmente, toque em **Adicionar nº de telefone**, insira um número de telefone e toque em **+**.

Quando números bloqueados tentarem entrar em contato, você não receberá notificações. As chamadas serão registradas no histórico de chamadas.

-  Você também poderá bloquear chamadas de pessoas que não exibem seu ID de chamada. Toque na opção **Bloq. números desconhec./privados** para ativar a função.

Opções durante as chamadas

- **Adicionar chamada:** faz uma segunda chamada. A primeira chamada será colocada em espera. Ao encerrar a segunda chamada, a primeira chamada será retomada.
 - **Colocar chamada em...:** mantém uma chamada em espera.
 - **Bluetooth:** alterna para um fone de ouvido Bluetooth se ele estiver conectado ao aparelho.
 - **Viva-voz:** ativa ou desativa o viva-voz. Ao usar o viva-voz, mantenha o aparelho longe dos ouvidos.
 - **Silenciar:** desativa o microfone de modo que o outro participante não possa lhe escutar.
 - **Teclado / Ocultar:** exhibe ou oculta o teclado.
 -  : encerra a chamada atual.
-  Algumas funções podem não estar disponíveis dependendo da operadora ou do modelo.

Contatos

Introdução

Crie novos contatos ou gerencie contatos no aparelho.

Adicionar contatos

Criar um novo contato

- 1 Inicie o aplicativo **Contatos** e toque em **+**.
- 2 Selecione um local de armazenamento.
- 3 Insira as informações do contato e toque em **Salvar**.

Importar contatos

Adicione contatos importando-os de outros dispositivos de armazenamento para o seu aparelho.

- 1 Inicie o aplicativo **Contatos** e toque em **☰** → **Gerenciar contatos** → **Importar ou exportar contatos** → **Importar**.
- 2 Siga as instruções na tela para importar contatos.

Sincronizar contatos com suas contas da web



Sincronize os contatos do aparelho com os contatos on-line salvos em contas como a Samsung Account.

- 1 Inicie o aplicativo **Config.**, toque em **Contas e backup** → **Gerenciar contas** e selecione a conta para sincronizar.
- 2 Toque em **Sincronizar a conta** e toque na opção **Contatos** para ativar a sincronização.

Pesquisar por contatos

Inicie o aplicativo **Contatos**. Toque em  no topo da lista de contatos e insira as iniciais da pesquisa.

Toque no contato. Em seguida, execute uma das seguintes ações:

-  : efetua uma chamada.
-  : envia uma mensagem.
-  : envia um e-mail.

Excluir contatos

1 Inicie o aplicativo **Contatos** e toque em  → **Excluir contatos**.

2 Selecione os contatos e toque em **Excluir**.

Para excluir contatos um por um, abra a lista de contatos e toque em **Mais** → **Excluir**.

Compartilhar contatos

Você pode compartilhar contatos com outras pessoas usando várias opções de compartilhamento.

1 Inicie o aplicativo **Contatos** e toque em  → **Compartilhar contatos**.

2 Selecione os contatos e toque em **Compartilhar**.

3 Selecione um método de compartilhamento.

Criar grupos

Você pode adicionar grupos, como familiares ou amigos, e gerenciar contatos por grupo.

1 Inicie o aplicativo **Contatos** e toque em  → **Grupos** → **Criar grupo**.

2 Siga as instruções na tela para criar um grupo.

Combinar contatos duplicados

Se a sua lista de contatos incluir contatos duplicados, combine-os em um só para organizar sua lista.

- 1 Inicie o aplicativo **Contatos** e toque em  → **Gerenciar contatos** → **Combinar contatos**.
- 2 Marque os contatos e toque em **Combinar**.



Mensagens

Introdução

Envie e visualize mensagens por conversa.

Cobranças adicionais podem ser geradas ao enviar ou receber mensagens quando você estiver fora de sua área de serviço.

Enviar mensagens

- 1 Inicie o aplicativo **Mensagens** e toque em .
- 2 Adicione destinatários e insira uma mensagem.
Para gravar e enviar uma mensagem de voz, mantenha o ícone  pressionado, diga sua mensagem e solte o dedo do ícone. O ícone de gravação aparecerá somente enquanto o campo de entrada de mensagens estiver vazio.
- 3 Toque em  para enviar a mensagem.

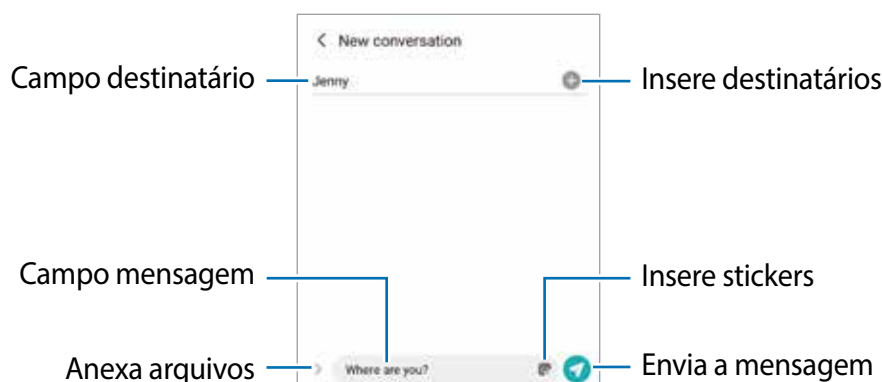

Ver mensagens

- 1 Inicie o aplicativo **Mensagens** e toque em **Conversas**.
- 2 Na lista de mensagens, selecione um contato ou um número de telefone.
 - Para responder à mensagem, toque no campo de entrada da mensagem, insira uma mensagem e toque em .
 - Para ajustar o tamanho da fonte, afaste dois dedos ou junte-os na tela.

Classificar mensagens

É possível classificar as mensagens por categoria e gerenciá-las facilmente.

Inicie o aplicativo **Mensagens** e toque em **Conversas** → **Adicionar categoria** → **OK**.

Se a opção de categoria não aparecer, toque em  → **Configurações** e toque na opção **Categorias de conversas** para ativar.

Excluir mensagens

Mantenha pressionada a mensagem que deseja excluir e toque em **Excluir**.

Alterar configurações de mensagem

Inicie o aplicativo **Mensagens**, toque em  → **Configurações**. Você pode bloquear mensagens indesejadas, alterar as configurações de notificação e muito mais.

Internet

Navegue na Internet para procurar informações e marcar suas páginas favoritas e acessá-las facilmente.

- 1 Inicie o aplicativo **Internet**.
- 2 Insira o endereço da web ou uma palavra-chave e toque em **Ir**.

Para visualizar as barras de ferramentas, arraste o dedo levemente para baixo na tela.

Para alternar entre as abas rapidamente, deslize para a esquerda ou direita no campo de endereço.



Usar o Modo secreto

Se você definir uma senha para o Modo secreto, você poderá impedir que outras pessoas vejam seu histórico de busca, histórico de navegação, favoritos e páginas salvas.

- 1 Toque em → **Ativar o Modo secreto**.
- 2 Toque na opção **Bloquear o Modo secreto** para ativar, toque em **Iniciar** e defina uma senha para o Modo secreto.
No Modo secreto, o aparelho mudará a cor da barra de ferramentas. Para desativar o Modo secreto, toque em → **Desativar o Modo secreto**.

No Modo secreto, você não poderá usar algumas funções, como a captura de tela.

Câmera

Introdução

Tire fotos e grave vídeos usando vários modos e configurações.

Regras de etiqueta para o uso da câmera

- Não tire fotos nem grave vídeos de outras pessoas sem sua permissão.
- Não tire fotos nem grave vídeos em locais proibidos por lei.
- Não tire fotos nem grave vídeos em locais em que você possa violar a privacidade de outras pessoas.

Tirar fotos

1 Inicie o aplicativo **Câmera**.

Você também pode iniciar o aplicativo pressionando a Tecla Lateral duas vezes rapidamente ou arrastando  para a esquerda na Tela de bloqueio.

-  • Algumas funções da câmera não estão disponíveis quando você inicia o aplicativo **Câmera** a partir da Tela de bloqueio ou quando a tela é desativada enquanto o método de bloqueio da tela está definido.
- A câmera desliga automaticamente quando não é usada.
- Alguns modos podem não estar disponíveis dependendo da operadora ou do modelo.

2 Para focar, toque na tela onde deseja focar.

Para ajustar o brilho nas fotos, deslize a barra de ajuste que aparece acima ou abaixo do círculo.



3 Toque em  para tirar uma foto.



Para alterar o modo de disparo, arraste a lista de modos de disparo para a esquerda ou direita ou deslize para a esquerda ou direita na tela da câmera.



- A tela de visualização pode variar dependendo do modo de disparo e da câmera que estiver sendo usada.
- Ao tirar fotos ou gravar vídeos com uma resolução alta ou com uma proporção do zoom alta, o foco pode não ficar tão nítido se o objeto/cena estiver próximo. Faça fotos ou vídeos a uma boa distância.
- Se as fotos tiradas parecerem desfocadas, limpe a lente da câmera e tente novamente.
- Verifique se a lente não está danificada ou manchada. Caso contrário, a câmera pode não funcionar corretamente em alguns modos que exigem altas resoluções.
- A capacidade máxima para gravar um vídeo pode variar dependendo da resolução.
- A câmera pode embaçar ou formar condensação se o aparelho for exposto a mudanças repentinas na temperatura do ar, devido à diferença de temperatura dentro e fora da tampa da câmera. Tente evitar essas condições ao planejar o uso da câmera. Se ocorrer embaçamento, deixe a câmera secar naturalmente em temperatura ambiente antes de tirar fotos ou gravar vídeos; caso contrário, os resultados podem ficar desfocados.

Usar funções de zoom

Selecione  /  ou arraste-o para a esquerda ou direita para aumentar ou diminuir o zoom. Como alternativa, afaste dois dedos na tela para aumentar o zoom e aproxime-os para diminuir o zoom.

-  : permite tirar fotos básicas ou gravar vídeos normais.
-  : permite tirar fotos e gravar vídeos ampliando a cena.

 As funções de zoom estão disponíveis apenas ao usar a câmera traseira.

Bloquear o foco e a exposição

A câmera altera automaticamente o foco ou o valor da exposição com base nas alterações dos objetos ou fontes de luz.

- Para alterar o foco manualmente, toque na área desejada na tela da câmera. O foco mudará para a área e um círculo branco aparecerá.
- Para bloquear o foco, mantenha pressionada a área desejada na tela da câmera. O foco será bloqueado na área e um círculo amarelo aparecerá. Para cancelar o bloqueio do foco, toque em .
- Para alterar o valor da exposição, arraste a barra de ajuste que aparece acima ou abaixo do círculo.





 Algumas funções podem não estar disponíveis dependendo do modo de disparo.







Usar o Botão da câmera

- Mantenha pressionado o Botão da câmera para gravar um vídeo.
- Para tirar fotos em sequência, deslize o Botão da câmera até a borda da tela e segure-o.
- Se você adicionar outro botão da câmera, poderá movê-lo para qualquer parte da tela e tirar fotos de maneira mais conveniente. Na tela da câmera, toque em  → **Métodos de disparo** e toque na opção **Botão da câmera flutuante** para ativar.

Opções para o modo de disparo atual

Na tela da câmera, use as seguintes opções.

-  : ativa ou desativa o flash.
-  : seleciona a duração do atraso antes que a câmera tire uma foto automaticamente.
-  : seleciona uma proporção e resolução para as fotos.
-  : seleciona a taxa de quadros.

- : seleciona a proporção para vídeos.
- : seleciona uma resolução para os vídeos.
- : aplica um efeito de filtro ou efeitos de beleza.
- : seleciona um modo de medição. Isso determina como os valores de luz são calculados.  **Medição: Centro ponderado** usa a luz da porção central do disparo para calcular a exposição do disparo.  **Medição: Pontual** usa a luz em uma área central concentrada do disparo para calcular a exposição do disparo.  **Medição: Matriz** calcula a média da cena completa.

 As opções disponíveis podem variar dependendo do modelo ou modo de disparo.



Modo Foto

A câmera ajusta as opções de disparo automaticamente, dependendo do ambiente, para capturar fotos facilmente.

Na lista de modos de disparo, toque em **FOTO** e toque em  para tirar uma foto.

Tirar fotos de alta resolução



Tire fotos em alta resolução.

Nas opções de disparo, toque em  →  e tire uma foto.

 A resolução pode variar dependendo do modelo.

Tirar selfies

Você pode tirar selfies com a câmera frontal.

- 1 Na tela da câmera, deslize para cima ou para baixo ou toque em  para alternar para a câmera frontal para tirar selfies.
- 2 Olhe para a lente da câmera frontal.
Para tirar selfies panorâmicas de paisagens ou pessoas, toque em .
- 3 Toque em  para tirar uma foto.





Aplicar filtros e efeitos de beleza

Você pode selecionar um efeito de filtro e modificar atributos faciais, como o tom da pele ou o formato do rosto antes de tirar uma foto.

- 1 Na tela da câmera, toque em ✨.
- 2 Selecione os efeitos e tire uma foto.

Modo Vídeo

A câmera ajusta as opções de disparo automaticamente, dependendo dos arredores, para gravar vídeos facilmente.

- 1 Na lista de modos de disparo, toque em **VÍDEO** e toque em  para gravar um vídeo.
 - Para capturar uma imagem do vídeo durante a gravação, toque em .
- 2 Toque em  para parar de gravar o vídeo.
 -  • Se você usar a função zoom de vídeo por muito tempo durante a gravação, a qualidade do vídeo pode diminuir para impedir que seu aparelho superaqueça.
 - O zoom óptico pode não funcionar em ambientes com pouca iluminação.

Modo Retrato

A câmera permite tirar fotos nas quais o fundo fica desfocado e o objeto/cena se destaca claramente.

- 1 Na lista de modos de disparo, toque em **RETRATO**.
- 2 Arraste a barra de ajuste de desfoque do fundo da imagem para ajustar o nível de desfoque.
- 3 Quando a mensagem **O efeito está pronto.** aparecer na tela de visualização, toque em  para tirar uma foto.

Barra de ajuste de desfoque do fundo da imagem









- Use essa função em um local com luz suficiente.
- O desfoque do fundo da imagem pode não ser aplicado corretamente nas seguintes condições:
 - O aparelho ou o objeto/cena está em movimento.
 - O objeto/cena é fino ou transparente.
 - O objeto/cena tem uma cor semelhante ao fundo da imagem.
 - O objeto/cena ou fundo da imagem é liso.

Modo Pro

Tire fotos enquanto ajusta manualmente várias opções de fotografia, como valor de exposição e valor de ISO.



Na lista de modos de disparo, toque em **MAIS** → **PRO**. Selecione as opções, defina as configurações e toque em  para tirar uma foto.

Opções disponíveis

-  : seleciona um valor de ISO. Isso controla a sensibilidade à luz da câmera. Valores baixos são para objetos estáveis ou bem iluminados. Valores mais altos são para objetos em movimento rápido ou mal iluminados. No entanto, configurações de ISO mais altas podem resultar em fotos com ruído.
-  : seleciona um balanço de branco apropriado, para que as imagens tenham uma diversidade de cores realistas. Você pode definir a temperatura de cor.
-  : ajusta o valor da exposição. Isso determina a quantidade de luz que o sensor da câmera recebe. Para situações de pouca luz, use uma exposição mais alta.

Modo Panorâmica

Usando este modo, tire uma série de fotos e junte-as para criar uma imagem panorâmica.

- 1 Na lista de modos de disparo, toque em **MAIS** → **PANORÂMICA**.
- 2 Toque em  e mova o aparelho lentamente em uma direção. Mantenha a imagem dentro do quadro no visor da câmera. Se a imagem de prévia estiver fora do quadro de guia ou você não mover o aparelho, o aparelho parará automaticamente de tirar fotos.
- 3 Toque em  para parar de tirar fotos.



- Evite tirar fotos de fundos indistintos, como um céu limpo ou uma parede de uma cor só.



Modo Noturno

Tire fotos em condições com pouca iluminação sem utilizar o flash. Ao utilizar um tripé, você pode obter resultados mais estáveis.

- 1 Na lista de modos de disparo, toque em **MAIS** → **NOTURNO**.
- 2 Toque em  e mantenha seu aparelho firme até completar o disparo.

Modo Timelapse

Grave cenas, como pessoas passando ou carros trafegando e assista os vídeos de forma acelerada.

- 1 Na lista de modos de disparo, toque em **MAIS** → **TIMELAPSE**.
- 2 Toque em  e selecione uma opção de taxa de quadros.
- 3 Toque em  para iniciar a gravação.
- 4 Toque em  para encerrar a gravação.

Modo Deco Pic

Capture fotos ou vídeos com várias figurinhas.

Na lista de modos de disparo, toque em **MAIS** → **Deco Pic**.

Definir as configurações da câmera

Na tela da câmera, toque em . Algumas opções podem não estar disponíveis, dependendo do modo de disparo.

Recursos inteligentes

- **Ler códigos QR:** define o aparelho para ler códigos QR na tela da câmera.



Fotos

- **Desliz. Bot. câm. até a borda para:** seleciona uma ação a ser executada quando você desliza o Botão da câmera para a borda da tela e mantém pressionado.

Selfies

- **Usar panorâmica para selfies em grupo:** define o aparelho para alternar automaticamente para uma selfie grande angular quando houver mais de duas pessoas no quadro.
- **Salvar selfies como visualizadas:** define o aparelho para salvar as fotos como elas aparecem na tela de visualização quando tiradas com a câmera frontal sem invertê-las.

Recursos úteis

- **HDR automático:** tira fotos com cores ricas e reproduz detalhes mesmo em áreas claras e escuras.
- **Linhas de grade:** exibe guias na tela para ajudar na composição ao selecionar objetos.
- **Marcas de localização:** anexa uma etiqueta de localização GPS à foto.
 -  • A intensidade do sinal do GPS pode diminuir em locais onde o sinal está obstruído, como entre edifícios ou em áreas baixas, ou em más condições climáticas.
 - Sua localização pode aparecer em suas fotos quando você as transfere para a Internet. Para evitar isso, desative a configuração da marca de localização.
- **Métodos de disparo:** seleciona modos de disparo adicionais para tirar uma foto ou gravar um vídeo.
- **Configurações a serem mantidas:** mantém as últimas configurações que você usou, como modo de disparo, quando você inicia a câmera.
- **Local de armazenamento:** seleciona o local da memória para armazenamento. Esta função aparecerá quando você inserir um cartão de memória.
- **Marca d'água:** adiciona uma marca d'água no canto inferior esquerdo ao tirar fotos.
- **Som de disparo:** habilita ou desabilita o som de disparo.
- **Redefinir configurações:** redefine as configurações da câmera.
- **Sobre a Câmera:** exibe a versão do aplicativo Câmera e as informações legais.
-  Algumas funções podem não estar disponíveis dependendo do modelo.

Galeria

Introdução

Veja imagens e vídeos armazenados no seu aparelho. Você também pode gerenciar imagens e vídeos por álbum ou criar histórias.

Usar a Galeria

Inicie o aplicativo **Galeria**.

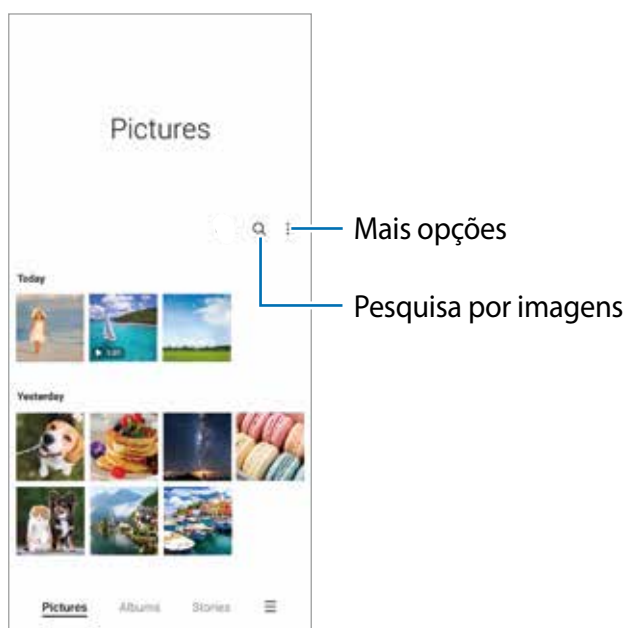

Visualizar imagens

Inicie o aplicativo **Galeria** e selecione uma imagem. Para ver outros arquivos, deslize para a esquerda ou a direita na tela.

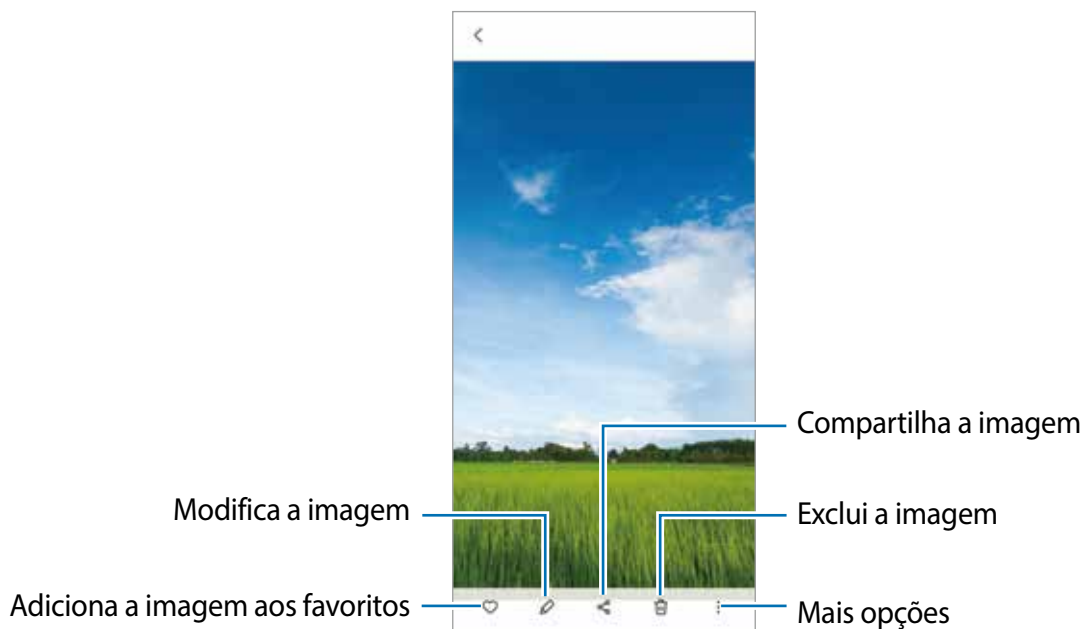

Cortar imagens ampliadas

- 1 Inicie o aplicativo **Galeria** e selecione uma imagem.
- 2 Afaste dois dedos na área que deseja salvar e toque em . A área cortada será salva como um arquivo.

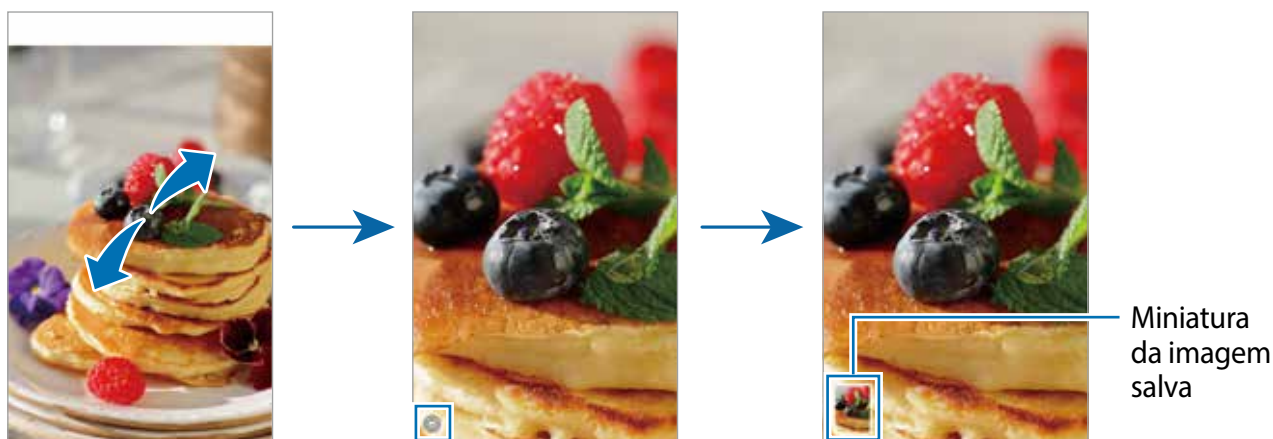

Assistir vídeos

Inicie o aplicativo **Galeria** e selecione um vídeo para reproduzir. Para ver outros arquivos, deslize para a esquerda ou a direita na tela.

Para usar mais opções durante a reprodução, toque em **Reproduzir vídeo**.

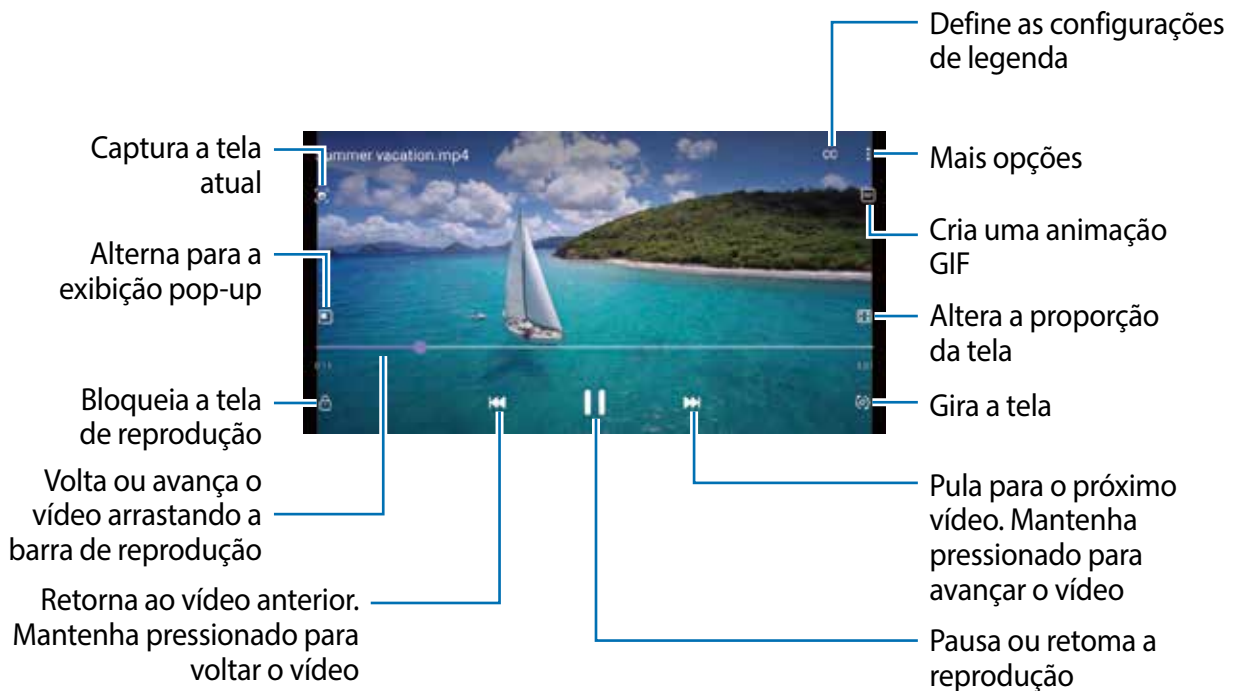

Arraste o dedo para cima ou para baixo no lado esquerdo da tela de reprodução para ajustar o brilho ou arraste o dedo para cima ou para baixo no lado direito da tela de reprodução para ajustar o volume.

Para retroceder ou avançar rapidamente, deslize para a esquerda ou direita na tela de reprodução.

Álbuns

Crie álbuns e organize suas imagens e vídeos.

- 1 Inicie o aplicativo **Galeria** e toque em **Álbuns** → **⋮** → **Criar álbum** para criar um álbum.
- 2 Selecione o álbum, toque em **Ad. itens** e copie ou mova as imagens ou vídeos desejados.

Histórias

Ao capturar ou salvar imagens e vídeos, o aparelho irá ler as etiquetas de data e local, classificar as imagens e os vídeos e criar histórias.

Inicie o aplicativo **Galeria**, toque em **Histórias** e selecione uma história.

Para adicionar ou excluir imagens ou vídeos, selecione uma história e toque em  → **Adicionar** ou **Editar**.

Excluir imagens ou vídeos

Inicie o aplicativo **Galeria** mantenha pressionada a imagem, vídeo ou história que você deseja apagar e toque em **Excluir**.

Usar a função Lixeira

Você pode guardar as imagens e vídeos excluídos na lixeira. Os arquivos serão excluídos após um período específico.

Inicie o aplicativo **Galeria**, toque em  → **Configurações** e toque na opção **Lixeira** para ativar.

Para visualizar arquivos na lixeira, inicie o aplicativo **Galeria** e toque na opção  → **Lixeira**.

Múltiplas janelas

Introdução

A função Múltiplas janelas permite executar dois aplicativos ao mesmo tempo no modo Tela dividida. Você também pode executar vários aplicativos ao mesmo tempo no modo Exibição pop-up.

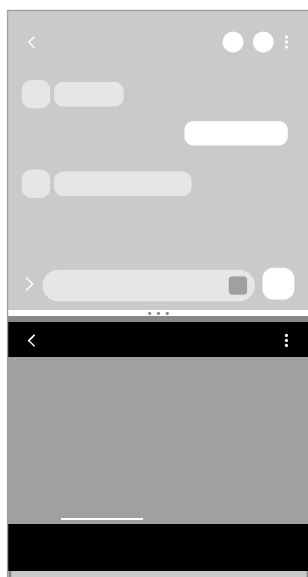

Tela dividida

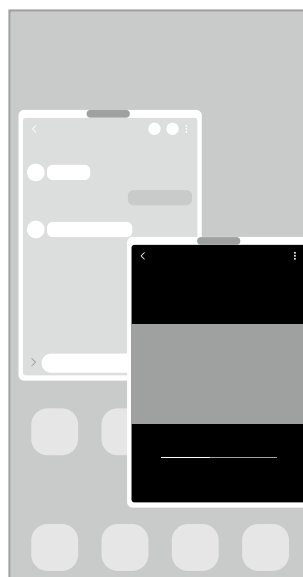

Exibição pop-up

 Alguns aplicativos podem não suportar essa função.



Modo Tela dividida

- 1 Toque no Botão Recentes para abrir a lista de aplicativos usados recentemente.
- 2 Deslize para a esquerda ou direita, toque no ícone de um aplicativo e toque em **Abrir no modo tela dividida**.
- 3 Na lista de aplicativos, escolha outro aplicativo para iniciar.

Iniciar aplicativos direto do Painel Edge

- 1 Ao usar um aplicativo, arraste a aba do Painel Edge em direção ao centro da tela.
- 2 Mantenha pressionado um aplicativo, arraste-o para a esquerda e solte-o onde aparecer **Solte aqui para abrir**.

O aplicativo selecionado será iniciado no modo Tela dividida.

-  Você pode definir para iniciar um aplicativo no modo Tela dividida tocando-o uma vez. Toque em  →  e toque em **Tocar sob Abrir no modo tela dividida**. Ao tocar na opção **Exibir aplicativos recentes**, você poderá iniciar aplicativos usados recentemente na Tela dividida a partir do Painel Edge.

Adicionar Par de aplicativos

Adicione dois aplicativos usados com frequência ao Painel Edge para iniciá-los juntos na exibição de Tela dividida com um único toque.

- 1 No modo Tela dividida, toque nos círculos entre as janelas do aplicativo.
 - 2 Toque em .
- Os dois aplicativos que você está usando no modo Tela dividida serão salvos no Painel Edge como um par de aplicativos.

Ajustar o tamanho da janela

Arraste os círculos entre as janelas do aplicativo para cima ou para baixo para ajustar o tamanho das janelas.

Ao arrastar para a parte superior ou inferior da tela, a janela será maximizada.

Exibição pop-up

- 1 Toque no Botão Recentes para abrir a lista de aplicativos usados recentemente.
- 2 Deslize para a esquerda ou para a direita, toque no ícone de um aplicativo e toque em **Abrir na exibição pop-up**.

A tela do aplicativo aparecerá na Exibição pop-up.

Se você tocar no Botão Início enquanto usa uma janela pop-up, a janela será minimizada e exibida como um ícone de aplicativo. Para usar a janela pop-up novamente, toque no ícone do aplicativo.

Iniciar aplicativos direto do Painel Edge

- 1 Deslize a aba do Painel Edge em direção ao centro da tela.
- 2 Mantenha pressionado um aplicativo, arraste-o para a esquerda e solte-o onde aparecer **Solte aqui para exibição pop-up**.
O aplicativo selecionado será iniciado na Exibição pop-up.



Mover pop-ups

Para mover uma janela pop-up, toque na barra de ferramentas da janela e arraste-a para um novo local.

Samsung Notes

Crie notas inserindo texto com o teclado, texto escrito à mão ou desenhando na tela. Você também pode inserir imagens ou gravações de voz em suas notas.

Criar notas

- 1 Inicie o aplicativo **Samsung Notes**, toque em  e crie uma nota.
Você pode alterar o modo de entrada tocando em  ou .

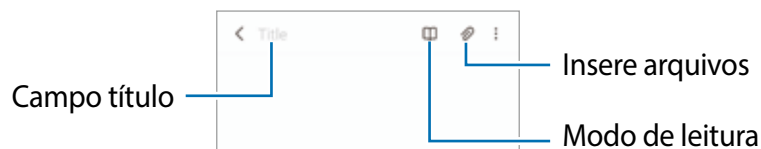

- 2 Ao terminar a nota, toque no Botão Voltar para salvá-la.
Se você quiser salvar a nota em outro formato de arquivo, toque em  → **Salv. como arq.**

Excluir notas

Mantenha pressionada a nota que deseja excluir e toque em **Excluir**.

Samsung Members

O **Samsung Members** oferece serviços de suporte ao cliente, como diagnóstico de problemas do aparelho, e permite que os usuários enviem perguntas e relatórios de erros. Você também pode compartilhar informações com outras pessoas na comunidade de usuários Galaxy ou visualizar as últimas notícias e dicas. O **Samsung Members** poderá ajudar a solucionar problemas encontrados enquanto utiliza o aparelho.

Samsung Global Goals

Os Objetivos Globais que foram estabelecidos pela Assembleia Geral das Nações Unidas em 2015, consiste em objetivos que visam criar uma sociedade sustentável. Estes objetivos têm o poder de erradicar a pobreza, lutar contra a desigualdade e deter as mudanças climáticas.

Saiba mais sobre os objetivos globais e junte-se ao movimento para um futuro melhor com o Samsung Global Goals.

Galaxy Shop



Acesse o site da Samsung e veja várias informações relacionadas aos produtos.

Inicie o aplicativo **Galaxy Shop**.

Calendário



Gerencie seus compromissos inserindo os próximos eventos em seu calendário.

Criar eventos

- 1 Inicie o aplicativo **Calendário** e toque em  ou toque duas vezes em uma data. Se a data já tiver eventos ou tarefas salvos nela, toque na data e toque em .
- 2 Insira os detalhes do evento e toque em **Salvar**.

Sincronizar eventos com suas contas

- 1 Inicie o aplicativo **Config.**, toque em **Contas e backup** → **Gerenciar contas** e selecione a conta para sincronizar.
- 2 Toque em **Sincronizar a conta** e toque na opção **Calendário**.

Para adicionar contas para sincronizar, inicie o aplicativo **Calendário** e toque em  →  → **Gerenciar calendários**. Em seguida, selecione uma conta para sincronizar e efetue o acesso. Quando uma conta é adicionada, um círculo azul é exibido ao lado do nome da conta.



Reminder

Registre afazeres como lembretes e receba notificações de acordo com a condição definida.



- Para receber notificações mais precisas, conecte-se a uma rede Wi-Fi ou móvel.
- Para usar lembretes de localização, a função GPS deve estar ativada. Lembretes de localização podem não estar disponíveis dependendo do modelo.

Abrir o Reminder

Inicie o aplicativo **Calendário** e toque em  → **Reminder** → **Abrir o Reminder**. A tela Reminder será exibida e o ícone do aplicativo Reminder () será adicionado à Tela de aplicativos.

Criar lembretes

- 1 Inicie o aplicativo **Reminder**.
- 2 Toque em **Escrever um lembrete** ou , insira os detalhes e toque em **Salvar**.

Concluir lembretes

Na lista de lembretes, toque em  ou selecione um lembrete e toque em **Concluir**.

Restaurar lembretes

Restaurar os lembretes que foram concluídos.

- 1 Na lista de lembretes, toque em  → **Concluído**.
- 2 Selecione uma categoria e toque em **Editar**.
- 3 Selecione um lembrete para restaurar e toque em **Restaurar**.
Os lembretes serão adicionados à lista de lembretes e você será lembrado nos horários predefinidos.

Excluir lembretes

Para excluir um lembrete, selecione um lembrete e toque em **Excluir**. Para excluir múltiplos lembretes, mantenha um lembrete pressionado, marque os lembretes que deseja excluir e toque em **Excluir**.

Rádio

Inicie o aplicativo **Rádio**.

Antes de usar este aplicativo, você deve conectar um fone de ouvido, que servirá como antena de rádio.

O rádio FM procura e salva as estações disponíveis automaticamente quando é executado pela primeira vez.

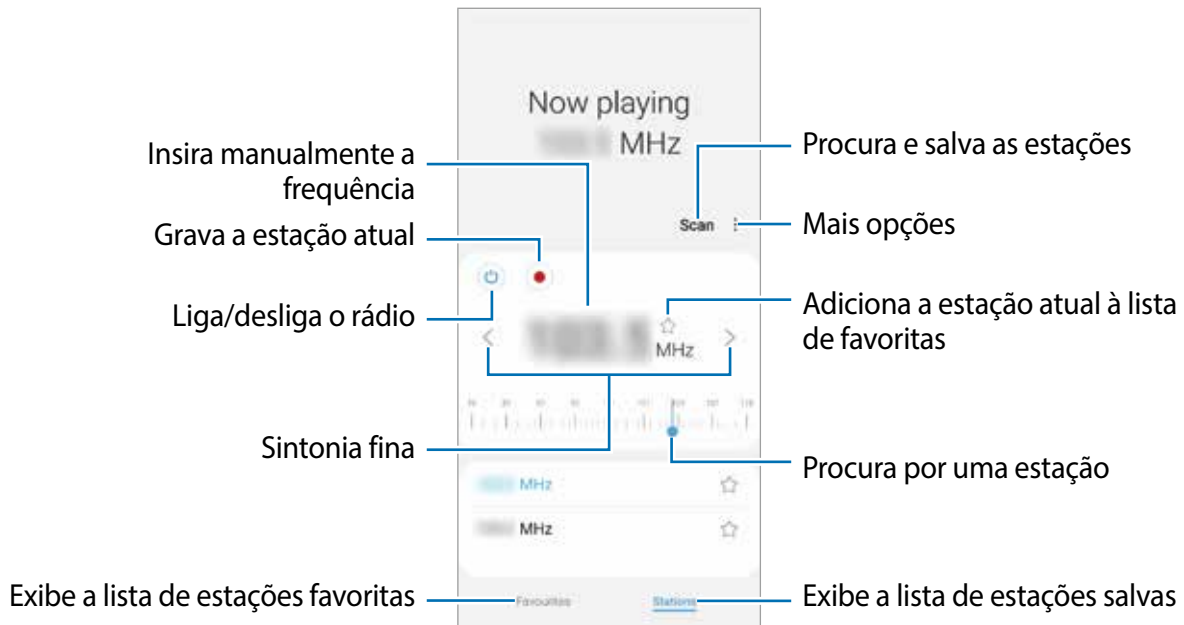

 Este aplicativo pode não estar disponível dependendo da operadora, modelo ou versão de software.



Reproduzir no alto-falante

É possível ouvir o rádio pelo alto-falante, no lugar do fone de ouvido conectado.

Toque em  → **Reprod. pelo alto-falante.**

Gravador de voz

Use este aplicativo para gravar ou reproduzir notas de voz.

- 1 Inicie o aplicativo **Gravador de Voz**.
- 2 Toque em  para iniciar a gravação. Fale no microfone.
 - Toque em  para pausar a gravação.
 - Ao fazer uma gravação de voz, toque em **MARCADOR** para inserir um marcador.
- 3 Toque em  para encerrar a gravação.
- 4 Insira um nome de arquivo e toque em **Salvar**.

Meus Arquivos

Acesse e gerencie vários arquivos armazenados no aparelho.

Inicie o aplicativo **Meus Arquivos**.

Para verificar dados desnecessários e liberar o armazenamento do aparelho, toque em **Analisar armazenamento**.

Para pesquisar por arquivos ou pastas, toque em .

Relógio





Configure alarmes, verifique o horário atual em várias cidades do mundo, cronometre um evento ou defina uma duração específica.

Inicie o aplicativo **Relógio**.

Calculadora

Execute cálculos simples ou complexos.

Inicie o aplicativo **Calculadora**.

-  : consulta o histórico de cálculos. Para limpar o histórico, toque em **Limpar histórico**. Para fechar o painel do histórico de cálculos, toque em .
-  : usa a ferramenta de conversão de unidades. Você pode converter vários valores, como área, comprimento ou temperatura, em outras unidades.
-  : mostra a calculadora científica.

Compartilhar conteúdo

Compartilhe conteúdo usando várias opções de compartilhamento. As ações a seguir, são um exemplo de compartilhamento de imagens.





- 1 Inicie o aplicativo **Galeria** e selecione uma imagem.
- 2 Toque em  e selecione um modo de compartilhamento, como e-mail.

 Você pode ter custos adicionais ao compartilhar arquivos pela rede móvel.

Quick Share

Compartilhar conteúdo com aparelhos próximos



Compartilhe conteúdo com aparelhos próximos via Wi-Fi Direct ou Bluetooth.

- 1 Inicie o aplicativo **Galeria** e selecione uma imagem.
- 2 No outro aparelho, abra o painel de notificações, deslize o painel para baixo novamente e toque em  (**Quick Share**) para ativar. Se não encontrar o  (**Quick Share**) no painel rápido, toque em  e arraste o botão para adicioná-lo.
- 3 Toque em  → **Quick Share** e selecione um aparelho para o qual transferir a imagem.
- 4 Aceite o pedido de transferência de arquivo no outro aparelho.

 Esta função não suporta o compartilhamento de vídeos com TVs ou aparelhos compatíveis com SmartThings.

Definir quem pode encontrar seu aparelho

Defina quem tem permissão para encontrar e enviar conteúdo para o seu aparelho.

- 1 Abra o painel de notificações, deslize para baixo e toque em  (**Quick Share**) para ativar.
- 2 Mantenha pressionado o botão  (**Quick Share**).
A tela de configuração do Quick Share será exibida.
- 3 Toque em **Receber arquivos** e selecione uma opção.
 - **Apenas contatos:** permite que apenas usuários Samsung em seus contatos sejam compartilhados com o seu aparelho.
 - **Todos:** permite que apenas aparelhos próximos compartilhem com o seu aparelho.

Aplicativos Google

O Google fornece aplicativos de entretenimento, redes sociais e de negócios. Você pode precisar de uma conta Google para acessar alguns desses aplicativos.

Para visualizar mais informações do aplicativo, acesse o menu de ajuda de cada aplicativo.

- **Chrome:** pesquise informações e navegue em páginas da internet.
- **Gmail:** envie ou receba e-mails pelo serviço Gmail.
- **Maps:** encontre sua localização no mapa, pesquise no mapa mundial e visualize informações de localização para vários locais ao seu redor.
- **YT Music:** desfrute de várias músicas e vídeos fornecidos pelo YouTube Music. Você também pode visualizar as coleções de músicas armazenadas no seu aparelho e reproduzi-las.
- **Google Play Filmes:** compre ou alugue vídeos, como filmes e programas de TV, na **Play Store**.
- **Drive:** armazene seu conteúdo na nuvem, acesse-o de qualquer lugar e compartilhe-o com outras pessoas.
- **YouTube:** assista ou crie vídeos e compartilhe-os com outras pessoas.
- **Fotos:** pesquise, gerencie e edite todas as suas fotos e vídeos de várias fontes em um só lugar.
- **Google:** pesquise rapidamente itens na Internet ou no seu aparelho.
- **Duo:** faça uma videochamada simples.
- **Mensagens:** envie e receba mensagens no seu aparelho ou computador e compartilhe vários conteúdos, como imagens e vídeos.



Alguns modos podem não estar disponíveis dependendo da operadora ou do modelo.

Configurações

Introdução

Personalize as configurações do aparelho.

Inicie o aplicativo **Config**.

Para pesquisar configurações inserindo palavras-chave, toque em **Q**. Você também pode pesquisar por configurações escolhendo uma tag sob **Sugestões**.

Samsung account

Acesse sua Samsung account e gerencie-a.

Na tela de configurações, toque em **Samsung account**.

Conexões

Opções

Altere as configurações de várias conexões, como a função Wi-Fi e o Bluetooth.

Na tela de configurações, toque em **Conexões**.

- **Wi-Fi:** ativa a função Wi-Fi para conectar a uma rede Wi-Fi e acessar a Internet ou redes de outros aparelhos.
- **Bluetooth:** usa o Bluetooth para trocar dados ou arquivos de mídia com outros aparelhos habilitados para Bluetooth.
- **Modo offline:** define o aparelho para desativar todas as funções sem fio. Você pode usar apenas serviços que não utilizam a rede.
 - ⚠ Siga os regulamentos fornecidos pela companhia aérea e as instruções da tripulação. Quando for permitido usar o aparelho, use-o sempre no modo offline.
- **Redes móveis:** define as configurações de sua rede móvel.

- **Uso de dados:** mantém você informado sobre o volume de dados usado e define seu limite de dados. Configure o aparelho para desativar automaticamente a conexão de dados móveis quando a quantidade de dados móveis usada atingir o limite especificado. Você pode ativar a função Protetor de dados para impedir que alguns aplicativos em execução em segundo plano enviem ou recebam dados. Você também pode selecionar aplicativos que deverão sempre usar os dados móveis, mesmo quando o aparelho estiver conectado a uma rede Wi-Fi.
- **Gerenciamento de cartão SIM:** Ative seus chips e personalize as configurações do chip.
- **Roteador Wi-Fi e Ancoragem:** usa o aparelho como um ponto de acesso móvel para compartilhar a conexão de dados móveis com outros aparelhos.
 -  Cobranças adicionais poderão ocorrer ao usar esta função.
- **Mais configurações de conexão:** personaliza as configurações para controlar outras funções.



Wi-Fi

Ative a função Wi-Fi para conectar a uma rede Wi-Fi e acessar a Internet ou redes de outros aparelhos.

Conectar a uma rede Wi-Fi

- 1 Na tela de configurações, toque em **Conexões** → **Wi-Fi** e toque na opção **Desativado** para ativar.
- 2 Selecione uma rede na lista de redes Wi-Fi.

As redes que exigem uma senha são exibidas com um ícone de cadeado.

-  • Depois que o aparelho se conectar a uma rede Wi-Fi, o aparelho se reconectará a essa rede sempre que estiver disponível sem solicitar uma senha. Para impedir que o aparelho se conecte à rede automaticamente, toque em  ao lado da rede e toque na opção **Reconexão automática** para desativar.
- Se você não conseguir se conectar corretamente a uma rede Wi-Fi, reinicie a função Wi-Fi do seu aparelho ou o roteador sem fio.

Wi-Fi Direct

O Wi-Fi Direct conecta aparelhos diretamente através de uma rede Wi-Fi sem a necessidade de um ponto de acesso.

- 1 Na tela de configurações, toque em **Conexões** → **Wi-Fi** e toque na opção **Desativado** para ativar.
- 2 Toque em  → **Wi-Fi Direct**.
Os aparelhos visíveis serão listados.
Se o aparelho que você deseja parear não estiver na lista, peça para que o dono ative sua função Wi-Fi Direct.
- 3 Selecione um aparelho para conectar.
Os aparelhos serão conectados quando o outro aparelho aceitar o pedido de conexão Wi-Fi Direct.
Para encerrar a conexão entre os aparelhos, selecione o aparelho a ser desconectado da lista.

Bluetooth

Utilize o Bluetooth para trocar dados ou arquivos de mídia com outros aparelhos habilitados para Bluetooth.

- ⚠ • A Samsung não se responsabiliza pela perda, interceptação ou uso indevido de dados enviados ou recebidos via Bluetooth.
- Certifique-se sempre de que compartilhou e recebeu dados de aparelhos confiáveis e devidamente protegidos. Se houver obstáculos entre os aparelhos, a distância operacional poderá ser reduzida.
- Alguns aparelhos, especialmente aqueles que não foram testados ou aprovados pela Bluetooth SIG, podem ser incompatíveis com o seu aparelho.
- Não use a função Bluetooth para propósitos ilegais (por exemplo, piratear cópias de arquivos ou escutas ilegais de conversas para fins comerciais). A Samsung não é responsável pela repercussão do uso ilegal da função Bluetooth.

Parear com outros aparelhos Bluetooth

- 1 Na tela de configurações, toque em **Conexões** → **Bluetooth** e toque na opção **Desativado** para ativar.
Os aparelhos detectados serão listados.
- 2 Selecione um aparelho para parear.
Se o aparelho que deseja parear não estiver na lista, configure o aparelho para entrar no modo de pareamento Bluetooth. Consulte o manual do usuário do outro aparelho.

- Seu aparelho ficará visível para outros aparelhos enquanto a tela de configurações Bluetooth estiver aberta.
- Aceite o pedido de conexão Bluetooth no seu aparelho para confirmar. Os aparelhos serão conectados quando o outro aparelho aceitar a solicitação de conexão Bluetooth. Para desparear os aparelhos, toque em  ao lado do nome do aparelho e toque em **Desparear**.

Enviar e receber dados

Muitos aplicativos suportam a transferência de dados via Bluetooth. Você pode compartilhar dados, como contatos ou arquivos de mídia, com outros aparelhos Bluetooth. A seguir, um exemplo de envio de uma imagem para outro aparelho.

- Inicie o aplicativo **Galeria** e selecione uma imagem.
- Toque em  → **Bluetooth** e selecione um aparelho para o qual transferir a imagem. Se o aparelho com o qual você deseja parear não estiver na lista, solicite que o aparelho ative sua opção de visibilidade.
- Aceite o pedido de conexão Bluetooth no outro aparelho.

Economia de dados

Reduza o uso de dados impedindo que alguns aplicativos em execução em segundo plano enviem ou recebam dados.

Na tela de configurações, toque em **Conexões** → **Uso de dados** → **Protetor de dados** e toque na opção **Ativar agora** para ativar.

Quando a função de Economia de dados estiver ativada, o ícone  aparecerá na barra de status.



- Para selecionar aplicativos que poderão usar dados sem restrições, toque em **Pode usar dados com Prot. de dados ativado** e selecione os aplicativos.

Aplicativos que usam somente dados móveis

Selecione aplicativos que deverão sempre usar dados móveis, mesmo quando o aparelho estiver conectado a uma rede Wi-Fi.

Por exemplo, você pode configurar o aparelho para usar apenas dados móveis para aplicativos que você deseja manter protegidos ou aplicativos de streaming que podem ser desconectados. Mesmo se você não desativar a função Wi-Fi, os aplicativos serão iniciados usando os dados móveis.

Na tela de configurações, toque em **Conexões** → **Uso de dados** → **Apps que usam apenas dados móveis**, toque na opção **Desativado** para ativar e deslize os seletores ao lado dos aplicativos desejados.

 Cobranças adicionais poderão ocorrer ao usar esta função.

Roteador Wi-Fi

Use seu aparelho como um roteador Wi-Fi para compartilhar a conexão de dados móveis com outros aparelhos.

- 1 Na tela de configurações, toque em **Conexões** → **Roteador Wi-Fi e Ancoragem** → **Roteador Wi-Fi**.
- 2 Toque na opção **Desativado** para ativar.
O ícone  aparece na barra de status.
Você pode alterar o nível de segurança e a senha tocando em **Configurar**.
- 3 Na tela do outro aparelho, procure e selecione seu aparelho na lista de redes Wi-Fi.
Como alternativa, toque em **Código QR** na tela do roteador e leia o código QR com o outro aparelho.

 Se o Roteador Wi-Fi não for encontrado, no seu aparelho, toque em **Configurar** e defina a **Banda** para **2,4 GHz**, toque em **Avançado** e toque na opção **Rede oculta** para desativar.

Mais configurações de conexão

Personalize as configurações para controlar outras funções de conexão.

Na tela de configurações, toque em **Conexões** → **Mais configurações de conexão**.

- **Busca de aparelho próximo:** define o aparelho para procurar aparelhos próximos para conectar.
- **Impressão:** define as configurações dos plugins de impressora instalados no aparelho. Você poderá procurar as impressoras disponíveis ou adicionar uma manualmente para imprimir arquivos.
- **VPN:** define redes privadas virtuais (VPNs) no seu aparelho para conectar a uma rede privada de uma escola ou empresa.
- **DNS privado:** define o aparelho para usar o DNS privado com segurança aprimorada.
- **Ethernet:** ao conectar um adaptador Ethernet, você pode usar uma rede com fio e definir as configurações de rede.

Impressão

Configure plugins de impressoras instalados no aparelho. Você pode conectar o aparelho a uma impressora via Wi-Fi ou Wi-Fi Direct e imprimir imagens ou documentos.

 Algumas impressoras podem não ser compatíveis com o aparelho.

Adicionar plugins de impressora

Adicione plugins para as impressoras com as quais deseja conectar o aparelho.

- 1 Na tela de configurações, toque em **Conexões** → **Mais configurações de conexão** → **Impressão** → **Baixar plugin**.
- 2 Selecione um plugin de impressora e instale-o.
- 3 Selecione o plugin de impressora instalado.
O aparelho procurará automaticamente impressoras conectadas à mesma rede Wi-Fi que o seu aparelho.
- 4 Selecione uma impressora para adicionar.

 Para adicionar impressoras manualmente, toque em  → **Adicionar impressora**.

Imprimir conteúdo

Ao visualizar conteúdos, como imagens ou documentos, acesse a lista de opções, toque em **Imprimir** →  → **Todas as impressoras...** e selecione uma impressora.

 Os modos de impressão podem variar dependendo do tipo de conteúdo.

Sons e vibração

Opções

Altere as configurações para vários sons no aparelho.

Na tela de configurações, toque em **Sons e vibração**.

- **Modo de som:** define o aparelho para usar os modos Som, Vibrar ou Silenciar.
- **Vibrar enquanto toca:** define o aparelho para vibrar e reproduzir o toque de chamada.
- **Silêncio temporário:** define o aparelho para usar o modo silencioso por um determinado período.
- **Toque:** altera o toque de chamada.
- **Som da notificação:** altera o som da notificação.
- **Volume:** ajusta o nível do volume do aparelho.
- **Padrão de vibração de chamada:** altera o padrão de vibração de chamada.
- **Padrão de vibração de notificação:** altera o padrão de vibração da notificação.
- **Intensidade da vibração:** ajusta a intensidade da notificação de vibração.
- **Contr. de som/vibração do sistema:** define o aparelho para emitir sons ou vibrações para ações, como controlar a tela.
- **Qualidade sonora e efeitos:** define a qualidade do som e os efeitos sonoros do aparelho.
- **Som do aplicativo separado:** define o aparelho para reproduzir mídia de um aplicativo específico separadamente em um outro aparelho de áudio.



Algumas funções podem não estar disponíveis dependendo do modelo.

Qualidade sonora e efeitos

Defina a qualidade do som e os efeitos do aparelho.

Na tela de configurações, toque em **Sons e vibração** → **Qualidade sonora e efeitos**.

- **Dolby Atmos:** seleciona um modo de som surround otimizado para vários tipos de áudio, como filmes, música e voz. Com o Dolby Atmos, você pode experimentar sons de áudio em movimento que fluem ao seu redor.
- **Dolby Atmos para jogos:** experimente o som Dolby Atmos otimizado para jogos ao jogar.



Dependendo do modelo, você deverá conectar um fone de ouvido para usar algumas funções.

Som do aplicativo separado

Defina o aparelho para reproduzir som de mídia de um aplicativo específico no alto-falante Bluetooth conectado ou no fone de ouvido separado do som de outros aplicativos.

Por exemplo, você pode ouvir o aplicativo de Navegação pelo alto-falante do seu aparelho enquanto ouve músicas reproduzidas pelo aplicativo Música através do alto-falante Bluetooth do veículo.

- 1 Na tela de configurações, toque em **Sons e vibração** → **Som do aplicativo separado** e toque na opção **Ativar agora** para ativar.
- 2 Selecione um aplicativo para reproduzir sons de mídia separadamente e toque no Botão Voltar.
- 3 Selecione um aparelho para reproduzir o som do aplicativo de mídia selecionado.

Notificações

Altere as configurações de notificação.

Na tela de configurações, toque em **Notificações**.

- **Estilo de pop-up de notificação:** seleciona um estilo de pop-up de notificação e altera as configurações.
- **Enviadas recentemente:** exibe os aplicativos que receberam notificações recentes e altera as configurações de notificação. Para personalizar as configurações de notificação para mais aplicativos, toque em **Mais** → ▼ → **Todos** e selecione um aplicativo na lista de aplicativos.
- **Não perturbar:** define o aparelho para silenciar todos os sons, exceto as exceções permitidas.
- **Configurações avançadas:** define configurações avançadas para notificações.

Visor

Opções

Altere as configurações do visor e da Tela inicial.

Na tela de configurações, toque em **Visor**.

- **Claro / Escuro:** ativa ou desativa o Modo escuro.
- **Configurações do Modo escuro:** reduz o cansaço visual aplicando o tema escuro ao usar o aparelho à noite ou em um local escuro. Você pode definir um agendamento para aplicar o Modo escuro.



O tema escuro pode não ser aplicado em alguns aplicativos.

- **Brilho:** ajusta o brilho da tela.
- **Brilho adaptável:** define o aparelho para acompanhar seus ajustes de brilho e aplicá-los automaticamente em condições de iluminação semelhantes.
- **Proteção para conforto ocular:** reduz a fadiga ocular, limitando a quantidade de luz azul emitida pela tela. Você pode agendar um horário para a aplicação dessa função.
- **Tamanho e estilo da fonte:** muda o tamanho e o estilo da fonte.
- **Zoom da tela:** aumenta ou diminui os itens na tela.
- **Aplicativos em tela cheia:** seleciona os aplicativos para usar com a proporção da tela inteira.
- **Duração da luz de fundo:** define o tempo que o aparelho espera antes que a luz de fundo da tela se apague.
- **Painéis Edge:** altera as configurações do Painel Edge.
- **Barra de navegação:** altera as configurações da barra de navegação.
- **Proteção contra toque acidental:** define o aparelho para evitar que a tela aceite toques quando estiver dentro de um bolso ou bolsa.
- **Proteção de tela:** define se o aparelho deve ou não abrir uma proteção de tela quando o aparelho estiver carregando.



Algumas funções podem não estar disponíveis dependendo do modelo.

Papel de parede

Altere as configurações do papel de parede para a Tela inicial e a Tela de bloqueio.

Na tela de configurações, toque em **Papel de parede**.

Temas

Aplique vários temas ao aparelho para alterar os elementos visuais da Tela inicial, da Tela de bloqueio e dos ícones.

Na tela de configurações, toque em **Temas**.

Tela inicial

Defina as configurações da Tela inicial, como a aparência da tela.

Na Tela de configurações, toque em **Tela inicial**.

Tela de bloqueio

Opções

Altere as configurações da Tela de bloqueio.

Na tela de configurações, toque em **Tela de bloqueio**.

- **Tipo de bloqueio de tela:** alterna o modo de bloqueio de tela.
- **Smart Lock:** define o aparelho para que se desbloqueie quando forem detectados locais ou aparelhos confiáveis.
- **Config. da tela de bloqueio:** altera as configurações de bloqueio de tela para o modo de bloqueio selecionado.
- **Serviços de papel de parede:** define o aparelho para usar serviços de papel de parede, como a Tela de bloqueio dinâmica.
- **Estilo de relógio:** altera o tipo e a cor do relógio na Tela de bloqueio.
- **Relógio de roaming:** altera o relógio para mostrar o fuso horário local e original na Tela de bloqueio quando estiver em roaming.
- **Widgets:** define as configurações dos itens exibidos na Tela de bloqueio.
- **Informações de contato:** define o aparelho para mostrar informações de contato, como seu endereço de e-mail, na Tela de bloqueio.
- **Notificações:** define como mostrar notificações na Tela de bloqueio.
- **Atalhos:** seleciona os aplicativos que deverão exibir atalhos na Tela de bloqueio.
- **Sobre a Tela de bloqueio:** exibe a versão da Tela de bloqueio e informações legais.



As opções disponíveis podem variar dependendo do modo de bloqueio de tela selecionado.

Smart Lock

É possível configurar o aparelho para se desbloquear e permanecer desbloqueado quando locais ou aparelhos confiáveis forem detectados.

Por exemplo, se você definiu sua casa como um local confiável, ao chegar em casa, o aparelho detectará a localização e será desbloqueado automaticamente.

Na tela de configurações, toque em **Tela de bloqueio** → **Smart Lock** e siga as instruções na tela para concluir a configuração.

-  • Esta função estará disponível para uso após você definir um modo de bloqueio de tela.
- Se o aparelho não for utilizado por quatro horas ou quando ele for ligado, a tela deverá ser desbloqueada usando o Padrão, PIN ou Senha definidos.

Biometria e segurança

Opções

Altere as configurações para proteger o aparelho.

Na tela de configurações, toque em **Biometria e segurança**.

- **Reconhecimento facial:** define o aparelho para desbloquear a tela ao reconhecer seu rosto.
- **Mais configurações de biometria:** altera as configurações dos dados biométricos.
- **Google Play Protect:** define o aparelho para verificar se há aplicativos e comportamentos prejudiciais, alertando sobre possíveis danos e removendo-os.
- **Atualização de segurança:** exibe a versão do software do seu aparelho e verifica se há atualizações.
- **Atualização do sistema do Google Play:** exibe a versão do sistema do Google Play e verifica se há atualizações.
- **Buscar meu telefone:** ativa ou desativa a função Find My Mobile. Acesse o site Find My Mobile (findmymobile.samsung.com) para rastrear e controlar seu aparelho perdido ou roubado.
- **Instalar apps desconhecidos:** define o aparelho para permitir a instalação de aplicativos de fontes desconhecidas.

- **Codificar cartão de memória:** define o aparelho para codificar arquivos em um cartão de memória.
 - ❗ Se você restaurar o aparelho para os padrões de fábrica com essa configuração ativada, o aparelho não poderá ler seus arquivos criptografados. Desative essa configuração antes de restaurar o aparelho.
 - **Outras config. de segurança:** define configurações de segurança adicionais.
-  Algumas funções podem não estar disponíveis dependendo da operadora ou do modelo.

Reconhecimento facial

Você pode configurar o aparelho para desbloquear a tela ao reconhecer o seu rosto.

-  • Se você usar seu rosto como um modo de bloqueio de tela, ele não poderá ser usado para desbloquear a tela pela primeira vez depois de ligar o aparelho. Para usar o aparelho, você deverá desbloquear a tela usando o Padrão, PIN ou Senha que definiu ao registrar o rosto. Cuidado para não esquecer seu Padrão, PIN ou Senha.
- Se você alterar o modo de bloqueio de tela para **Deslizar** ou **Nenhum**, o que não é seguro, todos os seus dados biométricos serão excluídos. Se você quiser usar seus dados biométricos em aplicativos ou funções, você deverá registrar seus dados biométricos novamente.

❗ Precauções para usar o reconhecimento facial

Antes de usar o reconhecimento facial para desbloquear o aparelho, lembre-se das seguintes precauções.

- Seu aparelho pode ser desbloqueado por alguém ou algo parecido com a sua imagem.
- O reconhecimento facial é menos seguro do que o Padrão, PIN ou Senha.

Para um melhor reconhecimento facial

Considere o seguinte ao usar o reconhecimento facial:

- Considere as condições ao se registrar, como o uso de óculos, chapéus, máscaras, barba ou maquiagem pesada
- Verifique se você está em uma área bem iluminada e se a lente da câmera está limpa durante o registro
- Certifique-se de que sua imagem não esteja embaçada para obter melhores resultados de correspondência

Registrar seu rosto

Para um melhor registro do rosto, registre seu rosto em ambientes fechados e fora da luz solar direta.

- 1 Na tela de configurações, toque em **Biometria e segurança** → **Reconhecimento facial**.
- 2 Leia as instruções na tela e toque em **Continuar**.
- 3 Defina um modo de bloqueio de tela.
- 4 Posicione seu rosto dentro da moldura na tela.
A câmera irá escanear seu rosto.

 Se o desbloqueio da tela com o seu rosto não estiver funcionando corretamente, toque em **Remover registro facial** para remover o seu rosto registrado e registre-o novamente.

Desbloquear a tela com o seu rosto

Você pode desbloquear a tela com o seu rosto em vez de usar um Padrão, PIN ou Senha.

- 1 Na tela de configurações, toque em **Biometria e segurança** → **Reconhecimento facial**.
- 2 Desbloqueie a tela usando o modo de bloqueio de tela predefinido.
- 3 Toque na opção **Desbloqueio facial** para ativar.
- 4 Na Tela de bloqueio, olhe para a tela.
Quando seu rosto for reconhecido, você poderá desbloquear a tela sem usar nenhum modo adicional de bloqueio de tela. Se o seu rosto não for reconhecido, use o modo de bloqueio de tela predefinido.

Excluir os dados de rosto registrados

Você pode excluir os dados de rosto que você registrou.

- 1 Na tela de configurações, toque em **Biometria e segurança** → **Reconhecimento facial**.
- 2 Desbloqueie a tela usando o modo de bloqueio de tela predefinido.
- 3 Toque em **Remover registro facial** → **Remover**.
Uma vez que o rosto registrado for excluído, todas as funções relacionadas também serão desativadas.

Privacidade

Altere as configurações de privacidade.

Na tela de configurações, toque em **Privacidade**.

- **Gerenciar permissões:** consulte a lista de funções e aplicativos que têm permissão para ser usados. Você também pode editar as configurações de permissão.
- **Samsung:** gerencia dados pessoais relacionados à sua Samsung account e altera as configurações para Serviços de personalização.
- **Google:** define configurações avançadas para privacidade.



Algumas funções podem não estar disponíveis dependendo da operadora ou do modelo.

Local

Altere as configurações para permissões de informações de localização.

Na tela de configurações, toque em **Local**.

- **Permissões de aplicativo:** consulta a lista de aplicativos que têm permissão para acessar a localização do aparelho e editar as configurações de permissão.
- **Melhorar precisão:** define o aparelho para usar a função Wi-Fi ou Bluetooth para aumentar a precisão das informações de localização, mesmo quando as funções estiverem desativadas.
- **Solicitações recentes de localizações:** exibe quais aplicativos solicitam suas informações de localização atuais.
- **Serviços de localização:** exibe os serviços de localização que seu aparelho está usando.

Google

Defina as configurações de algumas funções fornecidas pelo Google.

Na tela de configurações, toque em **Google**.

Contas e backup

Opções

Sincronize, faça backup ou restaure os dados do seu aparelho usando a Samsung Cloud. Você também pode entrar em contas, como sua Samsung account ou conta Google, ou transferir dados para ou de outros aparelhos através do Smart Switch.

Na tela de configurações, toque em **Contas e backup**.

- **Gerenciar contas:** adiciona suas contas Samsung e Google, ou outras contas, para sincronizá-las.
- **Samsung Cloud:** faz o backup de seus dados e configurações e restaura os dados e configurações do aparelho anterior, mesmo quando você não tiver mais acesso a ele.
- **Google Drive:** mantém suas informações pessoais, dados do aplicativo e configurações em segurança no seu aparelho. Você pode fazer backup de suas informações confidenciais. Você deve acessar sua conta do Google para fazer backup dos dados.
- **Smart Switch:** inicia o Smart Switch e transfere dados do seu aparelho anterior.

 Faça backup regularmente dos seus dados em um local seguro, como a Samsung Cloud ou um computador, para que você possa restaurá-los se os dados estiverem corrompidos ou perdidos devido a uma restauração indesejada para o padrão de fábrica.

Samsung Cloud

Faça o backup dos dados do seu aparelho na Samsung Cloud e restaure-os mais tarde.

Fazer backup de dados

Você pode fazer backup dos dados do seu aparelho na Samsung Cloud.

- 1 Na tela de configurações, toque em **Contas e backup** e toque em **Fazer backup dos dados sob Samsung Cloud**.
- 2 Marque os itens dos quais você deseja fazer backup e toque em **Fazer Backup já**.
- 3 Toque em **OK**.

-  Alguns dados não serão copiados. Para verificar quais dados serão copiados, na tela de configurações, toque em **Contas e backup** e toque em **Fazer backup dos dados sob Samsung Cloud**.
- Para visualizar os dados de backup de outros aparelhos no seu Samsung Cloud, na tela de configurações, toque em **Contas e backup** → **Restaurar dados** e selecione o aparelho desejado.

Restaurar dados

Você pode restaurar seus dados de backup da Samsung Cloud para o seu aparelho.

- 1 Na tela de configurações, toque em **Contas e backup**.
- 2 Toque em **Restaurar dados** e selecione o aparelho desejado.
- 3 Marque os itens que deseja restaurar e toque em **Restaurar**.

Recursos avançados

Opções

Ative funções avançadas e altere as configurações que as controlam.

Na tela de configurações, toque em **Recursos avançados**.

- **Android Auto:** conecta seu aparelho a um veículo e permite o controle de algumas funções do seu aparelho na multimídia do veículo.
- **Quick Share:** altera as configurações de Quick Share.
- **Labs:** use funções experimentais do aparelho.
- **Tecla Lateral:** seleciona um aplicativo ou função para iniciar usando a Tecla Lateral.
- **Movimentos e gestos:** ativa a função de movimento e define as configurações.
- **Modo de operação com uma mão:** ativa o modo de operação com uma mão para sua conveniência ao usar o aparelho com uma mão.
- **Telas capturadas:** altera as configurações para capturas de tela.
- **Exibir contatos ao compartilhar conteúdo:** define o aparelho para exibir as pessoas que você contactou no painel de opções de compartilhamento para permitir que você compartilhe conteúdo diretamente.
- **Dual Messenger:** instala o aplicativo secundário e usa duas contas separadas para o mesmo aplicativo de mensagens.
- **Enviar mensagens SOS:** define o aparelho para enviar mensagens de ajuda pressionando a Tecla Lateral três vezes.



Algumas funções podem não estar disponíveis dependendo da operadora ou do modelo.

Movimentos e gestos

Ative a função de movimento e defina as configurações.

Na tela de configurações, toque em **Recursos avançados** → **Movimentos e gestos**.

- **Tocar 2 vezes para ativar a tela:** define o aparelho para ativar a tela tocando duas vezes em qualquer lugar na tela enquanto a tela estiver desligada.
- **Tocar 2 vezes para desativar a tela:** define o aparelho para desligar a tela tocando duas vezes em uma área vazia da Tela inicial ou da Tela de bloqueio.
- **Virar para silenciar:** define o aparelho para silenciar certos sons usando movimentos ou gestos.

 Agitação excessiva ou impactos no aparelho podem causar uma entrada não intencional para alguns recursos que usam sensores.

Dual Messenger

Instale o aplicativo secundário e use duas contas separadas para o mesmo aplicativo de mensagens.

- 1 Na tela de configurações, toque em **Recursos avançados** → **Dual Messenger**.
Os aplicativos suportados serão exibidos.
- 2 Toque em um aplicativo para instalar o aplicativo secundário.
O aplicativo secundário será instalado. O ícone do aplicativo secundário será exibido com este ícone .



- A função Dual Messenger pode não estar disponível, dependendo do aplicativo.
- Algumas funções do aplicativo podem ser limitadas para o aplicativo secundário.

Desinstalar ou desativar o aplicativo secundário

- 1 Na tela de configurações, toque em **Recursos avançados** → **Dual Messenger**.
- 2 Deslize a opção do aplicativo desejado e toque em **Desinstalar** ou **Desativar**.
Todos os dados relacionados ao aplicativo secundário serão excluídos.

 Se você desinstalar o aplicativo principal, o aplicativo secundário também será excluído.

Bem-estar digital e controles parentais

Consulte o histórico de uso do seu aparelho e use funções para impedir que ele interfira em sua vida. Você também pode configurar o controle parental para seus filhos e gerenciar o uso do aparelho por eles.

Na tela de configurações, toque em **Bem-estar digital e controles parentais** → **Bem-estar digital**.

- **Tempo de tela:** define metas para o quanto você deseja usar seu aparelho por dia.
- **Temporizadores de aplicativos:** limitam o tempo de uso diário de cada aplicativo definindo um temporizador. Ao atingir o limite, o aplicativo será desativado e você não poderá mais usá-lo.
- **Modo de foco:** ativa o modo de foco para evitar distrações do seu aparelho e manter o foco no que deseja. Você pode usar os aplicativos que permitiu que fossem usados no modo de foco.
- **Modo Hora de dormir:** ativa o modo de descanso para reduzir o cansaço visual antes de dormir e impedir que seu sono seja interrompido.
- **Controles parentais:** gerencia o uso do aparelho pelos seus filhos.

Assistência do aparelho e bateria

Introdução

A função de assistência do aparelho fornece uma visão geral do status da bateria, armazenamento, memória e segurança do sistema. Você também pode otimizar o aparelho automaticamente com um toque.

Otimizar seu aparelho

Na tela de configurações, toque em **Assistência do aparelho e bateria** → **Otimizar agora**.

A função de otimização rápida melhora o desempenho do aparelho através das seguintes ações.

- Encerrando os aplicativos em execução em segundo plano.
- Gerenciando o uso anormal da bateria.
- Verificando aplicativos com problemas e malware.

Usar a função de otimização automática

Você pode configurar o aparelho para executar a otimização automática quando o aparelho não estiver em uso. Toque em  → **Automação** → **Otimização automática diária** e toque na opção **Desativado** para ativar. Se desejar definir um horário para executar a otimização automática, toque em **Hora**.

Bateria

Verifique a energia restante da bateria e o tempo para usar o aparelho. Quando o aparelho estiver com níveis baixos de bateria, conserve a energia da bateria ativando as funções de economia de energia.

Na tela de configurações, toque em **Assistência do aparelho e bateria** → **Bateria**.

- **Modo economia de energia:** ativa o modo de economia de energia para aumentar o tempo de uso da bateria.
- **Limites de uso em segundo plano:** limita o uso da bateria para aplicativos que você não usa com frequência.
- **Mais configurações de bateria:** define configurações avançadas para a bateria.

-  • O tempo de uso restante exibe o tempo restante antes que a bateria se esgote. O tempo de uso restante pode variar dependendo das configurações do aparelho e das condições de operação.
- Você pode não receber notificações de alguns aplicativos que usam o modo de economia de energia.

Armazenamento

Verifique o status da memória usada e disponível.

Na tela de configurações, toque em **Assistência do aparelho e bateria** → **Armazenamento**. Para excluir arquivos ou desinstalar aplicativos que você não usa mais, selecione uma categoria. Em seguida, mantenha pressionado ou selecione um item e toque em **Excluir** ou **Desinstalar**.

-  • A capacidade disponível real da memória interna é menor que a capacidade especificada porque o sistema operacional e os aplicativos de fábrica ocupam parte da memória. A capacidade disponível pode mudar quando você atualiza o aparelho.
- Você pode visualizar a capacidade disponível da memória interna na seção Especificações do seu aparelho no site da Samsung.

Memória

Na tela de configurações, toque em **Assistência do aparelho e bateria** → **Memória**.

Para aumentar a velocidade de seu aparelho interrompendo os aplicativos em execução em segundo plano, marque os aplicativos na lista e toque em **Limpar**.

Proteção do aparelho

Verifique o status de segurança do aparelho. Essa função verifica se há malware no seu aparelho.

Na tela de configurações, toque em **Assistência do aparelho e bateria** → **Proteção do aparelho** → **Ativar** → **Verificar aparelho**.

Aplicativos

Gerencie os aplicativos do aparelho e altere suas configurações. Você pode visualizar as informações de uso dos aplicativos, alterar as configurações de notificação ou permissão ou desinstalar ou desativar aplicativos desnecessários.

Na tela de configurações, toque em **Aplicativos**.

Gerenciamento geral

Defina as configurações de sistema do seu aparelho ou restaure o aparelho para o padrão de fábrica.

Na tela de configurações, toque em **Gerenciamento geral**.

- **Idioma:** seleciona os idiomas do aparelho.
- **Leitura de texto:** altera as configurações para funções de texto para voz usadas quando o TalkBack estiver ativado, como idiomas, velocidade e muito mais.
- **Data e hora:** acessa e altera as configurações para controlar como o aparelho exibe a hora e a data.
 -  Se a bateria permanecer totalmente descarregada, a hora e a data serão redefinidas.
- **Configurações Teclado Samsung:** altera as configurações do teclado Samsung.
- **Lista de teclados e padrão:** seleciona um teclado de uso padrão e muda as configurações do teclado.
- **Teclado físico:** altera as configurações para um teclado externo.
- **Mouse e trackpad:** altera as configurações para um mouse ou trackpad externo.
- **Serviço de preench. automático:** seleciona um serviço de preenchimento automático para usar.
- **Restaurar:** restaura as configurações do seu aparelho ou faz uma restauração dos dados para o padrão de fábrica.
- **Fale conosco:** permite que se faça perguntas ou exibe as perguntas mais frequentes.

 Algumas funções podem estar indisponíveis dependendo do modelo.

Adicionar idiomas do aparelho

Você pode adicionar idiomas para usar no seu aparelho.

1 Na tela de configurações, toque em **Gerenciamento geral** → **Idioma** → **Adicionar o idioma**.

Para visualizar todos os idiomas que podem ser adicionados, toque em  → **Todos os idiomas**.

2 Selecione um idioma para adicionar.

- 3 Para definir o idioma selecionado como o idioma padrão, toque em **Def. como padrão**. Para manter a configuração de idioma atual, toque em **Manter atual**. O idioma selecionado será adicionado à sua lista de idiomas. Se você alterou o idioma padrão, o idioma selecionado será adicionado ao topo da lista.

Para alterar o idioma padrão da sua lista de idiomas, selecione o idioma desejado e toque em **Aplicar**. Se um aplicativo não tiver suporte para o idioma padrão, o próximo idioma suportado na lista será usado.

Acessibilidade

Defina várias configurações para melhorar a acessibilidade ao aparelho.

Na tela de configurações, toque em **Acessibilidade**.

- **Recomendado para você:** verifica as funções de acessibilidade que você está usando no momento e exibe outras funções recomendadas
- **TalkBack:** ativa o Assistente de voz, que fornece feedback por voz. Para visualizar informações de ajuda e aprender a usar essa função, toque em **Configurações** → **Tutorial e ajuda**.
- **Melhorias de visibilidade:** define as configurações para melhorar a acessibilidade para usuários com deficiência visual.
- **Melhorias de audição:** define as configurações para melhorar a acessibilidade para usuários com deficiência auditiva.
- **Interação e habilidade manual:** personaliza as configurações para melhorar a acessibilidade para usuários com coordenação motora reduzida.
- **Configurações avançadas:** define as configurações das funções de acesso direto e notificação.
- **Serviços instalados:** consulta os serviços de acessibilidade instalados no aparelho.
- **Sobre Acessibilidade:** consulta as informações de acessibilidade.
- **Fale conosco:** faça perguntas ou consulte as perguntas mais frequentes.

Atualização de software

Atualize o software do seu aparelho através do serviço FOTA (Firmware Over the Air). Você também pode agendar atualizações de software.

Na tela de configurações, toque em **Atualização de software**.

- **Baixar e instalar:** verifique e instale atualizações manualmente.
- **Download automático via Wi-Fi:** define o aparelho para baixar atualizações automaticamente quando conectado a uma rede Wi-Fi.
- **Última atualização:** consulta informações sobre a última atualização de software.

 Se forem lançadas atualizações de emergência para a segurança do seu aparelho e para bloquear novos tipos de ameaças à segurança, elas serão instaladas automaticamente sem o seu consentimento.

Informações sobre atualizações de segurança

Atualizações de segurança são fornecidas para aumentar a segurança do seu aparelho e proteger suas informações pessoais. Para atualizações de segurança para o seu modelo, visite security.samsungmobile.com.

 O site suporta apenas alguns idiomas.

Suporte remoto

Se você tiver alguma pergunta ou problema técnico referente ao seu aparelho, você poderá obter ajuda usando o serviço de suporte remoto.

Na tela de configurações, toque em **Suporte remoto**.

Sobre o telefone

Acesse as informações do seu aparelho.

Na tela de configurações, toque em **Sobre o telefone**.

Para alterar o nome do seu aparelho, toque em **Editar**.

- **Informações de status:** exibe várias informações do aparelho, como status do chip, endereço MAC de Wi-Fi e número de série.
- **Informações legais:** exibe informações legais relacionadas ao aparelho, como Informações de segurança e a Licença de código aberto.
- **Informações do software:** exibe as informações de software do aparelho, como a versão do sistema operacional e a versão do firmware.
- **Informações da bateria:** exibe o status e as informações da bateria do aparelho.

Solução de problemas

Introdução

Antes de contatar a Central de Atendimento Samsung, tente as seguintes soluções. Algumas situações podem não se aplicar ao seu aparelho.

Você também pode usar o Samsung Members para resolver qualquer problema que encontre enquanto usa o aparelho.

Ao ligar seu aparelho ou enquanto o usa, a inserção de um dos seguintes códigos pode ser solicitada:

- Senha: quando a função de bloqueio do aparelho está ativada, você precisa inserir a senha que configurou para desbloqueá-lo.
- PIN: ao usar o aparelho pela primeira vez ou quando a solicitação de PIN está ativada, você precisa inserir o PIN fornecido com seu chip. Você pode desativar essa função. Na tela de configurações, toque em **Biometria e segurança** → **Outras config. de segurança** → **Conf. bloqueio cartão SIM**.
- PUK: seu chip bloqueia normalmente como resultado de inserir seu PIN incorretamente várias vezes. Você deve inserir o PUK fornecido pela sua operadora de serviços.
- PIN2: ao acessar um menu que requer o PIN2, precisa ser inserido o PIN2 fornecido com o chip. Para maiores detalhes, contate sua operadora de serviços.

Seu aparelho exibe mensagens de erro de rede ou falha no serviço

- Quando você está em áreas com sinal fraco ou recepção fraca, você pode perder a recepção do sinal. Vá para outra área e tente novamente. Ao se mover, mensagens de erro podem aparecer repetidamente.
- Você pode não acessar algumas opções sem um plano de dados. Para maiores detalhes, contate sua operadora de serviços.

Seu aparelho não liga

Quando a bateria estiver completamente descarregada, seu aparelho não ligará. Carregue a bateria completamente antes de ligar o aparelho.

O touchscreen responde lentamente ou indevidamente

- Se você anexar uma capa protetora ou acessórios opcionais para o touchscreen, ele poderá não funcionar corretamente.
- Se suas mãos não estiverem limpas ao tocar a tela ou se você tocá-la com objetos pontiagudos ou com as pontas dos dedos, o touchscreen poderá ter um mau funcionamento.
- O touchscreen poderá ter um mau funcionamento quando exposto a condições úmidas ou à água.
- Reinicie seu aparelho para limpar erros temporários de software.
- Certifique-se que o seu aparelho está atualizado com a versão de software mais recente.
- Se a tela estiver arranhada ou danificada, leve seu aparelho para um Serviço Autorizado Samsung.

Seu aparelho trava ou possui erros graves

Tente as seguintes soluções. Se o problema persistir, contate o Serviço Autorizado Samsung.

Reiniciar o aparelho

Se o seu aparelho travar ou interromper a funcionalidade, você precisará encerrar os aplicativos ou reiniciá-lo.

Forçar o reinício

Se o seu aparelho estiver travado e sem operação, mantenha as teclas Lateral e Diminuir volume pressionadas por mais de 7 segundos para reiniciá-lo.

Restaurar o aparelho

Se os métodos acima não resolverem seu problema, execute uma restauração para o padrão de fábrica.

Inicie o aplicativo **Config.** e toque em **Gerenciamento geral** → **Restaurar** → **Restaurar padrão de fábrica** → **Redefinir** → **Apagar tudo**. Antes de executar a restauração para o padrão de fábrica, lembre-se de fazer um backup de todos os dados importantes armazenados no aparelho.

As chamadas recebidas não são conectadas

- Certifique-se de que acessou a rede de telefonia correta.
- Certifique-se de que não configurou a restrição de chamada para o número que está ligando.
- Certifique-se de que você não configurou a restrição de chamada para o número que está recebendo a chamada.

As pessoas não conseguem ouvi-lo durante uma chamada

- Certifique-se de que você não está bloqueando o microfone.
- Certifique-se de que o microfone está próximo à sua boca.
- Se você estiver utilizando um fone de ouvido, certifique-se de que ele está corretamente conectado.

O som ecoa durante uma chamada

Ajuste o volume ao pressionar a Tecla Volume ou vá para outra área.

A rede móvel ou a internet é desconectada muitas vezes ou a qualidade do áudio é ruim

- Certifique-se de que você não está bloqueando a antena interna do aparelho.
- Quando você está em áreas com sinal fraco ou recepção fraca, você pode perder a recepção do sinal. Você poderá ter problemas de conectividade devido a problemas com a estação rádio base da operadora. Vá para outra área e tente novamente.
- Quando utilizar o aparelho em movimento, os serviços de rede sem fio poderão ser desativados devido a problemas com a rede da operadora.

A bateria não carrega corretamente (Para carregadores aprovados pela Samsung)

- Certifique-se de que o carregador está conectado corretamente.
- Visite um Serviço Autorizado Samsung para trocar a bateria.

A duração da bateria é menor do que nos primeiros dias de uso

- Quando você expõe a bateria a temperaturas muito baixas ou muito altas, a carga útil pode reduzir.
- O consumo de bateria aumenta quando você usa certas funções ou aplicativos como GPS, jogos ou internet.
- A bateria é consumível e a carga útil será menor ao longo do tempo.

Mensagens de erro aparecem ao iniciar a câmera

Seu aparelho deve possuir espaço de memória suficiente e energia de bateria para operar a câmera. Se você receber mensagens de erro ao iniciar a câmera, tente o seguinte:

- Carregue a bateria.
- Deixe um espaço de memória livre ao transferir arquivos para o computador ou ao apagar arquivos de seu aparelho.
- Reinicie o aparelho. Se os problemas com a câmera persistirem após tentar estas dicas, contate o Serviço Autorizado Samsung.

A qualidade da foto é pior que na tela da câmera

- A qualidade de suas fotos pode variar, dependendo dos arredores e das técnicas fotográficas utilizadas.
- Ao tirar fotos em áreas escuras, à noite ou em ambientes fechados, poderá ocorrer ruído na imagem ou as imagens poderão ficar fora de foco.

Mensagens de erro aparecem ao abrir arquivos multimídia

Se você receber mensagens de erro ou os arquivos não reproduzem ao tentar abri-los em seu aparelho, tente o seguinte:

- Deixe um espaço de memória livre ao transferir arquivos para o computador ou ao apagar arquivos de seu aparelho.
- Certifique-se de que o arquivo de música não é protegido por DRM (Gerenciamento de Direitos Digitais). Se o arquivo for protegido, certifique-se de que você possui a licença apropriada ou chave para reproduzi-lo.
- Certifique-se de que os formatos de arquivos sejam suportados pelo aparelho. Se um formato de arquivo não for suportado, tais como DivX ou AC3, instale um aplicativo que o suporte. Para confirmar os formatos de arquivos que seu aparelho suporta, visite o site www.samsung.com.br.

- Seu aparelho suporta fotos e vídeos feitos por ele. Fotos e vídeos feitos por outros dispositivos podem não funcionar adequadamente.
- Seu aparelho suporta arquivos de multimídia que são autorizados pela rede da sua operadora ou provedores de serviços adicionais. Alguns conteúdos que circulam na internet, tais como toques de chamada, vídeos ou papéis de parede, podem não funcionar adequadamente.

O Bluetooth não está funcionando bem

Se outro aparelho Bluetooth não é localizado, houver problemas na conexão ou falhas de desempenho, tente o seguinte:

- Certifique-se de que o aparelho que deseja se conectar está pronto para ser procurado ou conectado.
- Certifique-se de que seu aparelho e o outro aparelho Bluetooth estão dentro do alcance máximo do Bluetooth (10 m).
- Em seu aparelho, inicie o aplicativo **Config.**, toque em **Conexões** e toque na opção **Bluetooth** para reativar.
- Em seu aparelho, inicie o aplicativo **Config.** e toque em **Gerenciamento geral** → **Restaurar** → **Redefinir as configurações de rede** → **Redefinir configurações** → **Redefinir** para redefinir as configurações de rede. Você poderá perder as informações registradas ao realizar a restauração.

Se as dicas acima não resolverem o problema, contate um Serviço Autorizado Samsung.

A barra de ajuste de brilho da tela não aparece no painel de notificações

Abra o painel de notificações e arraste o painel para baixo novamente. Toque em  → **Aparência do Painel rápido** e toque na opção **Exibir o controle de brilho acima das notificações**.

A conexão não se estabelece quando você conecta o aparelho ao computador

- Certifique-se de que o cabo USB que está utilizando é compatível com seu aparelho.
- Certifique-se de que você possui os drivers apropriados instalados e atualizados em seu computador.

Seu aparelho não consegue encontrar sua posição atual

Sinais GPS podem ser obstruídos em ambientes fechados. Defina o aparelho para usar a rede móvel ou Wi-Fi para encontrar sua localização atual nessas situações.

Os dados armazenados no aparelho foram perdidos

Faça um backup de todos os dados importantes armazenados no aparelho. Caso contrário, você não poderá restaurá-los, se eles estiverem corrompidos ou perdidos. A Samsung não se responsabiliza pela perda de dados armazenados em seu aparelho.

Não há espaço suficiente no armazenamento do aparelho

Exclua dados desnecessários como o cache usando a função Assistência do aparelho e bateria ou exclua manualmente aplicativos ou arquivos que não sejam utilizados para liberar espaço de armazenamento.

O Botão Início não aparece

A barra de navegação, que contém o Botão Início, pode desaparecer enquanto utilizar certos tipos de aplicativos ou funções. Para ver a barra de navegação, deslize a tela da parte inferior para o topo.

Direitos autorais

Direitos autorais © 2021 Samsung Electronics Co., Ltd.

Este manual está protegido pelas leis internacionais dos direitos autorais.

Parte alguma deste manual pode ser reproduzida, distribuída, traduzida ou transmitida de qualquer forma e em qualquer meio, seja eletrônico ou mecânico, incluindo fotocopiadora, gravação ou armazenamento em qualquer sistema de informação ou recuperação.

Marcas registradas

- SAMSUNG e o logo SAMSUNG são marcas registradas da Samsung Electronics Co., Ltd.
- Bluetooth® é uma marca mundialmente registrada da Bluetooth SIG, Inc.
- Wi-Fi®, Wi-Fi Direct™, Wi-Fi CERTIFIED™ e o logo Wi-Fi são marcas registradas da Wi-Fi Alliance.
- Fabricado sob a licença da Dolby Laboratories. Dolby, Dolby Atmos e o símbolo duplo D são marcas registradas da Dolby Laboratories.
- Todas as outras marcas registradas e direitos autorais são de propriedade de seus respectivos proprietários.