

AQUÁRIO®



Guia de instalação rápida

Celular de Mesa 2G Plus

CA-42S

ESPECIFICAÇÕES TÉCNICAS

Telefone		Adaptador AC/DC	
Peso (com bateria, antena e fone)	602 g	Entrada	110-240 VAC 50/60 Hz 0,5 A
Dimensões (C x L x A)	225 x 155 x 70 mm	Saída	DC 5V / 500mA
Frequência de operação	850, 900, 1800 e 1900MHz	Bateria	
Alimentação	DC 5V / 500mA	Tipo	3,7v Ion Lítio
Ganho da antena	3dBi	Capacidade	800 mAh
Conector da antena	TNC fêmea	Tempo de conversação	3,5 horas
		Tempo de repouso	120 horas

COMPATIBILIDADE COM OPERADORAS

A utilização do CA-42S Aquário é muito simples. Para começar, basta inserir um cartão SIM válido, fornecido pela operadora de telefonia móvel desejada.

CARACTERÍSTICAS DO APARELHO

- Display luminoso
- Envio e recebimento de mensagens de texto
- Bateria ion de lítio recarregável
- Viva-voz
- Agenda
- Identificação de chamadas
- Registro de chamadas
- Entrada cabo de internet
- Antena removível
- Conferência de chamadas
- Restrição de chamadas
- Operação como modem GPRS
- Bloqueio do cartão SIM
- Calendário
- Calculadora
- Alarme
- Desvio de chamadas
- Disponível em dois idiomas: português e inglês
- Lista negra
- Lista branca
- Verificação de banda e intensidade da operadora

CUIDADOS E SEGURANÇA

A Aquário recomenda alguns cuidados para o melhor funcionamento do seu celular de mesa. Recomenda-se sempre a utilização de cabos e antenas da Aquário para o melhor funcionamento de seu produto. Utilize somente adaptadores AC/DC originais e apropriados para o telefone, uma vez que a utilização de outros adaptadores pode prejudicar e invalidar a garantia do telefone. Fique atento à tensão elétrica de rede, pois esta deve ser exatamente a indicada na etiqueta do adaptador.

- Não exponha seu telefone de mesa Aquário a temperaturas abaixo de -10 °C e acima de 40 °C.
- Não tente desmontar o telefone e não o utilize em áreas úmidas. Sempre proteja-o de líquidos e outras misturas fluidas.
- Seja muito cuidadoso ao deixar o telefone ao alcance de crianças pequenas, pois certas partes removíveis são pequenas e podem ser ingeridas.
- Segurar a antena quando o telefone estiver em uso afeta bruscamente a qualidade da chamada, e isso faz com que o telefone opere em um nível de potência mais alto que o necessário, portanto, não faça isso.

CUIDADOS COM A BATERIA

- Utilize somente baterias apropriadas para o telefone. A bateria deve ser usada para seu propósito original de uso, portanto, não provoque curto-circuito e não utilize a bateria se esta estiver danificada.
- Mantenha sempre o telefone em ambientes com temperatura entre -10 °C e 40 °C. Caso contrário, sua bateria não terá o desempenho adequado e terá sua vida útil reduzida.
- Se você notar alguma irregularidade com a bateria, como aquecimento fora do normal, deformação no formato ou aumento de volume, entre em contato com a Aquário.

Visão Frontal

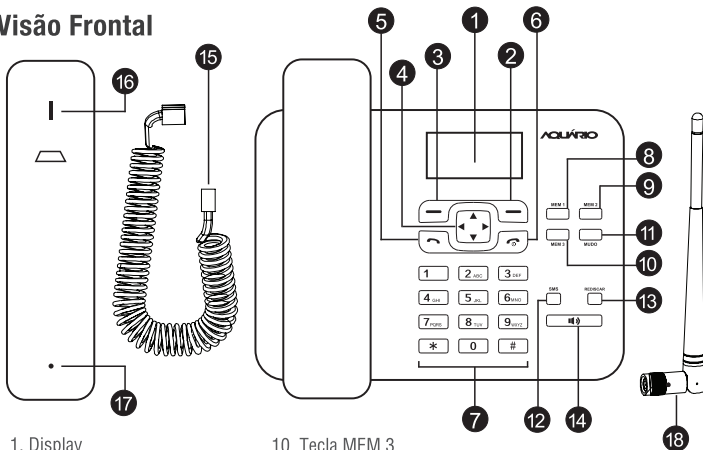

1. Display
2. Tecla de seleção direita
3. Tecla de seleção esquerda
4. Teclas de navegação
5. Tecla discar
6. Tecla ligar/desligar
7. Teclas alfanuméricas
8. Tecla MEM 1
9. Tecla MEM 2
10. Tecla MEM 3
11. Tecla Mudo
12. Tecla SMS
13. Tecla rediscar
14. Tecla Viva-voz
15. Cabo espiral
16. Alto Falante
17. Microfone
18. Antena

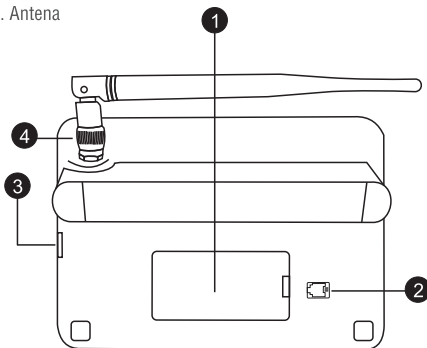

Visão Posterior

1. Compartimento para cartão SIM e bateria.
2. Conector do Cabo espiral/Monofone
3. Conector para cabo de dados (para comunicar com modem via porta micro USB) e carregador.
4. Conector da antena (compatível com antena externa de alto ganho).



Teclas

As teclas de seleção que se encontram à esquerda/direita ativam as funções exibidas no canto inferior esquerdo/direito do display. Teclas de navegação : movem o cursor para as direções indicadas. São utilizadas para navegar em menus, submenus e opções. Durante as chamadas, pressione as teclas de navegação para direita/esquerda para aumentar/diminuir o volume da chamada, respectivamente.

- 1 Tecla discar : é responsável por realizar chamadas. Em modo repouso, pressione esta tecla para exibir a lista de chamadas recentes.
- 2 Tecla ligar/desligar : para ligar ou desligar o telefone.
- 3 Teclas alfanuméricas: usadas para realizar chamadas, inserir números, letras ou caracteres ao digitar textos. Em modo repouso, podem ser usadas para discagem rápida de números pré-configurados.
- 4 Tecla SMS: Pressione para acessar o menu Caixa de entrada.
- 5 Tecla mudo: em modo conversação, pressione para desativar/ativar a transmissão do áudio de sua voz.
- 6 Tecla rediscar: Pressione para rediscar o último número discado.
- 7 Tecla viva-voz : em modo repouso aperte para iniciar uma chamada, durante a conversação, pressione para ligar/desligar o viva-voz.

Ícones



1. Nível de carga na bateria.
2. Intensidade do sinal.
3. Mensagem de texto não lida.
4. Chamadas perdidas.
5. Alarme ativado.
6. Caixa postal.

INSTALAÇÃO

Quando você for instalar o seu CA-42S, deve haver um nível mínimo de sinal, de ao menos -102dBm, para que seja possível receber e realizar chamadas com maior qualidade. É possível verificar este nível mínimo de sinal através da Função Banda e Intensidade, Pág.8.

Para instalar seu CA-42S, siga o procedimento abaixo:

1. Conecte o cabo espiral ao fone e à base;



2. Conecte a antena ao telefone.



Instalação do cartão SIM e da bateria

1. Remova a tampa do compartimento da bateria e insira cada cartão SIM em seu compartimento. Observe atentamente a indicação da instalação do cartão SIM, encaixe-o com a parte metálica do chip virada para baixo e deslize-o até que esteja posicionado corretamente.



Obs.: Tenha cuidado ao inserir, remover e guardar o cartão SIM, ele pode ser danificado devido ao mau uso. Caso seja necessário remover o cartão SIM do seu celular de mesa, é necessário que o aparelho esteja desligado.

2. Encaixe a bateria ao telefone, certificando-se de conectar os terminais corretamente.

3. Insira a bateria em seu compartimento e recoloque a tampa.



Instalação do adaptador AC/DC

1. Conecte o adaptador AC/DC uma ponta ao telefone e a outra à tomada elétrica. Este deve ficar constantemente conectado à rede elétrica para seu perfeito funcionamento;





2. Quando a bateria estiver instalada e descarregada, o ícone de energia da bateria irá piscar no display, indicando que ela está sendo carregada;

3. Ao final da recarga, o ícone de energia de bateria deixará de piscar no display, indicando carga completa.

OPERAÇÕES BÁSICAS

Ligar o telefone

- Mantenha pressionada a tecla Ligar  por 5 segundos;
- Caso o cartão SIM não esteja inserido ou esteja posicionado incorretamente, será exibida a mensagem "Inserir SIM" na tela. Caso isto aconteça, pressione a tecla  por 5 segundos para desligar o aparelho e instalar corretamente o cartão SIM;
- Se o cartão SIM estiver protegido pelo código PIN, digite então o PIN correto e selecione OK para desbloquear;
- Se o cartão SIM estiver bloqueado, digite o código PUK correto e selecione OK para desbloquear;
- Ao ligar o telefone, uma busca automática de rede será iniciada. O nome da rede encontrada e o nível do sinal, serão exibidos no display.

Desligar o telefone

Para desligar o telefone, pressione a tecla  por 5 segundos.



Ajustar hora

- Para ajustar a hora, acesse **Menu>Configurações>Telefone>Hora e Data>Configurar Hora**
- Digite a hora desejada e pressione **OK**.

Ajustar data

- Em modo repouso, acesse **Menu>Configurações>Telefone>Hora e Data>Configurar Data**
- Pressione a tecla de navegação  para chegar à alteração da data;
- Digite a data desejada e pressione OK.

Realizar uma chamada

- Retire o fone do gancho ou aperte o botão viva-voz  e aguarde o som de discar;
- Digite o número desejado (incluindo CSP*, DDD e DDI quando necessários);
- Pressione a tecla **Apagar** para excluir dígitos errados caso necessário;
- Pressione a tecla Discar  para realizar chamada, ou aguarde a discagem automática;

* Código da operadora para chamadas de longa distância.

Obs: Em casos de ligações internacionais, pode ser necessário inserir o caractere "+" para discagem. Pressione a tecla "*" duas vezes até que o caractere "+" seja exibido no display e então digite o restante dos números normalmente.



Para acessar seus contatos

- Em modo repouso, selecione **Contatos** ou acesse **Menu>Contatos**;
- Selecione o contato que deseja realizar uma chamada e aperte a tecla Discar 

Receber uma chamada

Ao receber uma chamada, o CA-42S irá emitir um alerta no display e um toque sonoro (caso não esteja configurado em modo silencioso). No display, o telefone exibirá o número ou nome que estiver chamando (caso este número esteja salvo nos **Contatos**).

A chamada pode ser atendida das seguintes maneiras:

- Retire o fone do gancho e a chamada será atendida normalmente;
- Selecione Atender e a chamada será atendida em modo viva-voz;
- Pressione a tecla viva-voz  e a chamada será atendida em modo viva-voz;
- Pressione a tecla Discar , a chamada será atendida em modo viva-voz.

Encerrar uma chamada

Para encerrar uma chamada, pressione **Desligar** ou coloque o fone no gancho para finalizar a chamada.

MENSAGENS

Acesse: Menu>Mensagem

O serviço de mensagens de texto deve ter suporte de sua operadora. Selecione Menu>Mensagem: Nova mensagem, entrada, rascunhos, Saída Enviadas, Apagar, Modelos, Configurações, Estado da memória, Definições e Caixa postal.

Nova mensagem

Aqui é possível enviar uma nova mensagem de texto para um destinatário.

- Acesse **Menu>Mensagem**.
- Selecione **Nova mensagem** e digite o texto da mensagem, utilizando as teclas alfanuméricas para inserir letras e números, as teclas 1 ou * para pontuação e caracteres especiais e a tecla # para mudar o método de entrada de texto;
- Após a edição, pressione **Opções** para:
- Enviar: Digite o número desejado ou aperte em **Opções>Contatos** e pressione **OK>Opções>Enviar**.
- Inserir modelo: esse telefone possui 5 mensagens de texto pré-programadas para envio. Selecione a mensagem e **OK>Opções>Enviar**.

Estrutura

Contatos

- Meus contatos
- Novo
- Procurar
- Discagem rápida
- Meu número
- Status da memória

Mensagens

- Nova mensagem
- Entrada
- Saída
- Rascunhos
- Enviadas
- Modelos
- Configurações
- Estado da memória
- Caixa Postal

Chamadas

- Perdidas
- Efetuadas
- Recebidas
- Apagar tudo
- Tempo da chamada

Configurações

Telefone

- Hora e data
- Idioma
- Restaurar Config.
- Teclas de Atalho
- Configurar discagem
- Configurar envio de SMS
- Definições GPRS

Tela

- Luz de fundo
- Contraste

Chamadas

- Desvio de chamada
- Modo de espera
- Bloqueio de chamadas
- Tempo discagem
- Lista negra
- Lista branca

Rede

- Selecionar Rede
- Seleção de banda

Segurança

Toques

- Mensagem
- Ligação
- Ajustar volume
- Som das teclas

Aplicações

- Alarme
- Calculadora
- Calendário
- Banda e intensidade

Menu Operadora

Banda e intensidade de sinal

Este telefone possui uma função bastante técnica e muito interessante, que permite que você verifique exatamente a frequência e a intensidade do sinal que o seu CA-42S está recebendo naquele momento.

- Acesse Menu>Aplicações, selecione Banda e intensidade de sinal, escolha SIM 1 ou SIM 2 e pressione o OK;
- No display será possível visualizar a frequência e a intensidade do sinal recebido naquele momento. O sinal é atualizado entre 5 a 8 segundos. A aplicação "Banda e Intensidade de sinal", se aberta por mais de 30 minutos o CA-42S irá reiniciar após

-111 ou menor	= Sem sinal
-110 a -105	= Sinal péssimo
-104 a -95	= Sinal ruim
-94 a -83	= Sinal médio
-82 a -75	= Sinal bom
-74 ou maior	= Sinal ótimo

Restaurar padrão de fábrica

Esta função restabelece a configuração dos valores predefinidos de fábrica. Será necessário digitar o código de desbloqueio do telefone, o código predefinido de fábrica é 1234.

- Em modo repouso, acesse Menu>Configurações>Telefone>Restaurar config;
- Entre com a senha do telefone e pressione OK;
- A mensagem "Restaurar Configurações?", será exibida, escolha "OK";
- O telefone irá reiniciar e as configurações originais serão reestabelecidas.

TERMO DE GARANTIA

Nome do cliente:

Assinatura do cliente:

Nº da nota fiscal:

Data de compra:

Modelo:

Revendedor:

Nº de série:

Cobertura da garantia

- A AQUÁRIO, através do presente termo, concede garantia contra vícios e defeitos de fabricação em materiais e mão de obra empregados no processo fabril, pelo período de:
 - a) 3(três) meses “garantia legal de adequação” (art. 24 c/c 26 do CDC) acrescidos de;
 - b) 9(nove) meses de garantia contratual complementar (art. 50 do CDC).
- O período de garantia se inicia na data da primeira compra do produto, efetuada em um distribuidor ou revendedor autorizado, de acordo com o respectivo documento fiscal emitido.
- O consumidor para obter direito a garantia deverá fazer prova da compra do produto mediante apresentação da respectiva nota fiscal, sem rasuras e emendas, onde conste de forma inequívoca, data de emissão e descrição do produto garantido.

- Após análise técnica, sendo constatado vício de fabricação, a AQUÁRIO efetuará o devido reparo empregando a mão de obra necessária e substituindo as peças viciadas. Caso não seja possível efetuar o reparo, o produto será substituído por outro igual ou de funcionalidade equivalente.

Condições de uso da Garantia:

O consumidor para solicitar a garantia do produto, deverá adotar os seguintes procedimentos:

1. Constatado o defeito, o consumidor poderá optar por:
 - a) Levar o produto a uma das assistências autorizadas pela AQUÁRIO, conforme lista publicada no site www.aquario.com.br ou;
 - b) Entrar em contato com o Serviço de Atendimento ao Consumidor - 0800 44 8000.

Somente estes canais, estão autorizados a avaliar e sanar o vício durante o período de garantia Legal ou Complementar.

2. O produto deverá ser encaminhado para assistência técnica juntamente com cópia da nota fiscal de compra, bem como o relato específico do vício apresentado.
3. As despesas com deslocamento do consumidor (ida e volta) ou envio do produto (frete remessa e retorno) ao serviço autorizado, são de responsabilidade única e exclusiva do consumidor.
4. Os produtos que forem enviados para assistência por meio de transportadora ou correios deverão estar acondicionados em embalagem capaz de garantir sua integridade (preferencialmente na embalagem original), com todos os acessórios pertencentes a ele.

Condições Gerais:

- A garantia abrange a substituição das peças que apresentarem vícios constatados como sendo de fabricação, além da mão de obra utilizada no reparo.
- As despesas com peças ou partes que não acompanhem o produto são de responsabilidade única e exclusiva do consumidor;
- Conforme este termo de garantia, AQUÁRIO reserva-se ao direito de alterar as características gerais, técnicas e estéticas de seus produtos sem aviso prévio.
- Para sua comodidade, guarde o Manual do Usuário, o Termo de Garantia e a nota fiscal de compra do produto. Quando necessário consulte nossa Rede de Serviços Autorizados pelo site www.aquario.com.br e/ou Serviço de Atendimento ao Consumidor - 0800 44 8000.

SUORTE AO CLIENTE

Kidasen Ind. Com. de Antenas Ltda.

Fone: +55 (44) 3261 7300 / 0800 44 8000

Av. Sincler Sambatti, 9479 - CEP 87055-405

Maringá - Paraná – Brasil

www.aquario.com.br