

intelbras

Manual do usuário

CF 4202N

intelbras

CF 4202N

Telefone celular fixo 2G

Parabéns, você acaba de adquirir um produto com a qualidade e segurança Intelbras.

Para usar o telefone celular fixo 2G CF 4202N, é necessário inserir um cartão SIM válido fornecido por uma operadora. O cartão SIM contém suas informações de usuário e pode ser usado para armazenamento das informações de seus contatos, chamadas, mensagens e etc.

Este telefone opera somente em rede 2G de 850/900/1800/1900 MHz. Verifique compatibilidade com a frequência de sua operadora.

Antes de configurar e operar seu telefone, recomendamos que você leia com atenção este manual.

Mantenha sempre o telefone conectado a energia elétrica. A bateria é um apoio para emergências em caso de falta momentânea desta.



Este equipamento não tem direito à proteção contra interferência prejudicial e não pode causar interferência em sistemas devidamente autorizados.

Para mais informações, consulte o site da Anatel: www.anatel.gov.br.

Cuidados e segurança



Utilize somente adaptadores AC/DC originais intelbras, apropriados para o telefone. O uso de outro adaptador pode ser perigoso e invalidar a garantia do aparelho. A tensão elétrica da rede deve estar de acordo com a indicada na etiqueta do adaptador de tensão, para o correto funcionamento do produto.



Este telefone é um transmissor de rádio que pode interferir em equipamento eletrônicos de uso médico, como aparelhos auditivos, marca-passos, bombas de insulina, etc. É recomendado que seja mantida uma distância de 20cm entre a antena do produto e implantes.



Este modelo de telefone foi testado e atende as orientações de exposição a radiofrequências quando utilizado. Ao fazer ou receber uma chamada, levante o monofone como se fosse um telefone comum. Para manter conformidade com os limites da exposição à energia de RF, certifique-se de que a antena do telefone esteja pelo menos a 20 cm de seu corpo.



Evite o uso do telefone próximo da água (banheiros, cozinhas, piscinas, etc.).



Este produto possui uma pilha/bateria interna. Após sua vida útil, as pilhas/baterias devem ser entregues a uma assistência técnica autorizada da Intelbras ou realizar diretamente a destinação final ambientalmente adequada evitando *impactos ambientais e a saúde*. Caso prefira, a pilha/bateria assim como demais eletrônicos da marca Intelbras sem uso, pode ser descartado em qualquer ponto de coleta da Green Eletron (gestora de resíduos eletroeletrônicos a qual somos associados).

Em caso de dúvida sobre o processo de logística reversa, entre em contato conosco pelos telefones (48) 2106-0006 ou 0800 704 2767 (de segunda a sexta-feira das 08 às 20h e aos sábados das 08 às 18h) ou através do email suporte@intelbras.com.br.



Evite o uso do aparelho durante uma tempestade.



Não exponha o aparelho à chuva ou umidade. Caso isso aconteça, desligue-o imediatamente e remova a bateria. Limpe o compartimento da bateria com um pano seco para evitar danos pela água. Em seguida, leve o aparelho imediatamente a uma assistência técnica autorizada.



Não exponha o aparelho ao sol ou ao calor excessivo.



Nunca abra o seu telefone, troque ou substitua peças, exceto a bateria.



A Intelbras não acessa, transfere, capta, nem realiza qualquer outro tipo tratamento de dados pessoais a partir deste produto.

Índice

1. Especificações técnicas	6
1.1. Compatibilidade com operadoras	6
2. Compatibilidade com antena externa	6
3. Características	7
4. Produto	8
4.1. Visão frontal	8
4.2. Visão posterior	9
4.3. Teclas	10
4.4. Ícones	10
5. Código de segurança	10
5.1. Código PIN	10
5.2. Código PIN2	10
5.3. Código PUK	11
5.4. Código PUK2	11
5.5. Código de bloqueio do telefone	11
6. Instalação	11
6.1. Instalação do cartão SIM e da bateria	12
6.2. Instalação do adaptador AC/DC	13
7. Operações básicas	13
7.1. Ligar o telefone	13
7.2. Desligar o telefone	13
7.3. Ajustar hora e data	13
7.4. Realizar uma chamada	14
7.5. Receber uma chamada	14
7.6. Recusar uma chamada	14
7.7. Encerrar uma chamada	14
7.8. Opções durante uma chamada	15
8. Métodos de entrada	15
8.1. Numérico	15
8.2. Po, po, PO, sPO, spo e SPO	15
8.3. Abc, ABC e abc	15
8.4. en e EN	15
9. Bloqueio com senha	16
10. Modo silencioso	16
11. Menu	16
11.1. Estrutura	16

12. Contatos	17
12.1. Visualizar contatos	17
12.2. Adicionar novo contato	17
12.3. Chamar	17
12.4. Mensagem	17
12.5. Detalhes	17
12.6. Excluir	17
13. Mensagens	18
13.1. Nova mensagem	18
13.2. Caixa de entrada	18
13.3. Caixa de saída	18
13.4. Rascunhos	18
13.5. Enviadas	19
13.6. Configurações	19
13.7. Armazenamento	19
14. Chamadas	19
14.1. Verificar chamadas perdidas, recebidas ou realizadas	19
15. Configurações	20
15.1. Chamadas	20
15.2. Sons e notificações	20
15.3. Configurações do aparelho	20
15.4. Tela	21
15.5. Segurança	21
16. Aplicações	21
16.1. Alarme	21
16.2. Calculadora	21
16.3. Banda e intensidade de sinal	21
17. Serviços do SIM	22
18. Dúvidas frequentes	22
Termo de garantia	23

1. Especificações técnicas

Telefone

Peso líquido	Aprox. 705 g
Dimensões (L × A × P)	200 × 90 × 195 mm
Frequência de operação	2G: 850/900/1800/1900 MHz
Alimentação	5Vdc (via USB)
Ganho da antena	3dBi
Conector da antena	TNC fêmea
Condições de uso	-10 °C-50 °C

Adaptador de tensão AC/DC

Entrada	100-240 Vac 50/60 Hz
Saída	5 Vdc – 1 A
Consumo de energia	Aprox. 0,75 Wh em operação Aprox. 0,18 Wh em repouso

Bateria

Tipo de bateria	3,7 V – Li-Ion
Capacidade	800 mAh
Duração da bateria	Aprox. 5 hrs em conversação Aprox. 200 hrs em repouso

Obs.: as condições de operação real dependem do ambiente de rede, do cartão SIM e do modo de utilização do produto. Utilize um cartão SIM já habilitado na operadora. O telefone celular fixo 2G CF 4202N é compatível com o cartão SIM de tamanho padrão (25 × 15 mm). Não utilize cartões com outras dimensões.

1.1. Compatibilidade com operadoras

Para utilizar o telefone celular fixo CF 4202N, é necessário inserir um cartão SIM válido, fornecido por uma operadora de telefonia móvel.

2. Compatibilidade com antena externa

Quando uma antena externa estiver conectada ao CF 4202N, certifique-se de que o sistema da antena está aterrado para oferecer proteção contra surtos elétricos e acúmulo de cargas estáticas. A ABNT (Associação Brasileira de Normas Técnicas), possui uma norma que rege o campo de proteção de condições exigíveis ao projeto, instalação e manutenção de sistemas de proteção contra descargas atmosféricas (SPDA) de estruturas comuns, utilizadas para fins comerciais, industriais, agrícolas, administrativos ou residenciais, bem como de pessoas e instalações no seu aspecto físico dentro do volume protegido.

Caso utilize uma antena externa de alto ganho, verifique a frequência de operação da operadora em sua região. A frequência da antena externa deve ser compatível com a frequência da operadora em uso.

3. Características

- » Sinal de linha;
- » Modo *Headset*;
- » Bateria recarregável;
- » Viva-voz;
- » Identificação de chamadas¹;
- » Registro de chamadas perdidas, recebidas e realizadas;
- » Agenda para contatos;
- » Discagem rápida;
- » Bloqueio do cartão SIM;
- » Bloqueio do telefone;
- » Calendário;
- » Calculadora;
- » Alarme;
- » Desvio de chamadas¹;
- » Mensagem de texto¹;
- » Função banda e intensidade de sinal.

¹ Verifique disponibilidade com a sua operadora.

4. Produto

4.1. Visão frontal

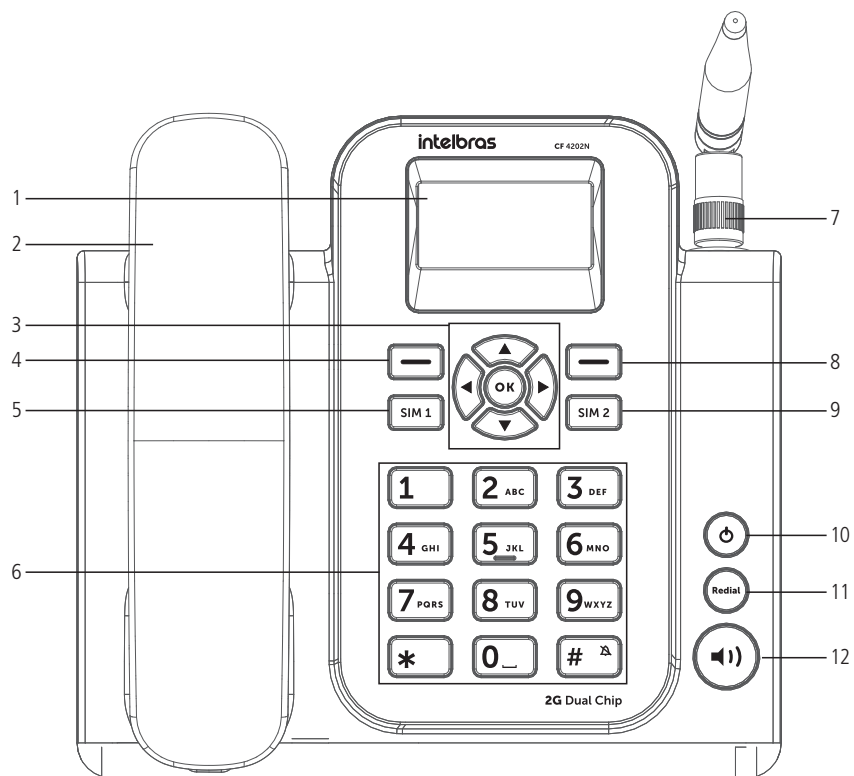

Visão frontal

- | | |
|------------------------------|-------------------------------|
| 1. Display | 7. Antena |
| 2. Monofone | 8. Tecla de seleção direita |
| 3. Teclas de navegação | 9. Tecla chamar SIM 2 |
| 4. Tecla de seleção esquerda | 10. Tecla <i>Liga/Desliga</i> |
| 5. Tecla chamar SIM 1 | 11. Tecla <i>Redial</i> |
| 6. Teclado alfanumérico | 12. Tecla <i>Viva-voz</i> |



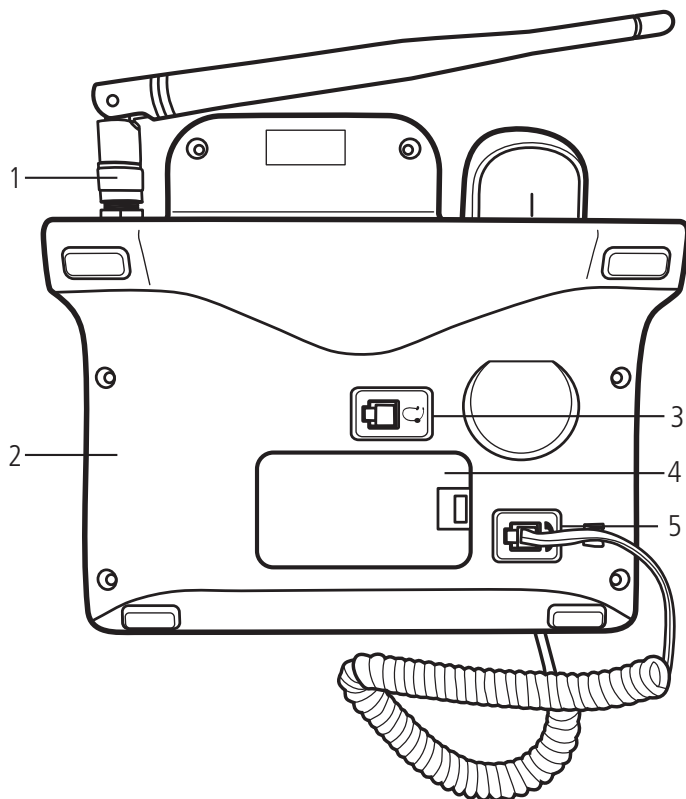



4.2. Visão posterior

















Visão posterior

1. Conector da antena (compatível com antena externa de alto ganho)
2. Conector USB para alimentação
3. Conector do headset
4. Compartimento da bateria e do cartão SIM
5. Conector do monofone

4.3. Teclas

- » Teclas de seleção : ativam as funções exibidas no canto inferior esquerdo/direito do display. Com o monofone no gancho, pressione a tecla de seleção esquerda para acessar o menu principal e a tecla de seleção direita para acessar sua lista de contatos. Quando estiver em qualquer um dos menus do aparelho e desejar retornar à tela inicial, pressione a tecla de seleção direita para voltar.
- » Teclas de navegação : movem o cursor para as quatro direções. Usadas para navegar em menus, submenus e opções.
- » Tecla OK : ativa as funções exibidas no canto inferior esquerdo do display. Com o monofone no gancho, abre o menu principal.
- » Tecla SIM1: realiza/atende chamadas através do SIM1. Com o monofone no gancho, pressione esta tecla para exibir a lista de chamadas.
- » Tecla SIM2: realiza/atende chamadas através do SIM2. Com o monofone no gancho, pressione esta tecla para exibir a lista de chamadas.
- » Tecla liga/desliga : pressione durante 3 segundos para ligar/desligar o produto ou pressione esta tecla caso esteja navegando no menu e queira retornar a tela de repouso.
- » Teclado alfanumérico: usado para realizar chamadas e inserir números, letras ou caracteres ao digitar textos no modo de edição. Com o monofone no gancho, podem ser usadas para discagem rápida de números pré-configurados. Para configurar estes números, consulte o item *Discagem rápida* na seção Contatos.
- » Tecla rediscar : com o monofone no gancho, pressione para rediscar o último número discado.
- » Tecla viva-voz : com o monofone no gancho ou conversação, pressione para ligar/desligar o viva-voz.

4.4. Ícones

	Sem sinal no SIM 1		Modo silencioso ativado
	Sem sinal no SIM 2		Nível de energia da bateria
	Nível de Sinal no SIM 1		Alarme ativado
	Nível de Sinal no SIM 2		Fonte desconectada
	Chamada perdida		Modo Viva-voz ativado
	Desvio de chamada		Modo Headset ativado
	Nova mensagem de texto		Somente fonte conectada

5. Código de segurança

5.1. Código PIN

É o código de identidade pessoal do seu cartão SIM, normalmente fornecido pela operadora junto com o cartão SIM. Se o PIN for digitado incorretamente por três vezes seguidas, o cartão SIM será bloqueado e será necessário digitar o PUK para desbloqueá-lo. Para mais informações, consulte sua operadora.

5.2. Código PIN2

O PIN2 normalmente é fornecido pela operadora e serve para habilitar algumas funções. Se o PIN2 for digitado incorretamente por três vezes seguidas, será necessário digitar o PUK2 para desbloqueá-lo. Para mais informações consulte sua operadora.

5.3. Código PUK

Para a troca do PIN bloqueado, é necessário o PUK (código privado de desbloqueio). O PUK normalmente é fornecido pela operadora juntamente com o cartão SIM. Na perda deste código, solicite-o à sua operadora.

5.4. Código PUK2

O código PUK2 normalmente é fornecido pela operadora e é utilizado para desbloquear o código PIN2 bloqueado.

5.5. Código de bloqueio do telefone

O código de bloqueio do telefone pode evitar que outros usem o telefone sem autorização (padrão de fábrica: 1234). Para proteger as informações pessoais, modifique-o assim que possível.

Obs.: para configuração desses códigos, consulte o item Segurança na seção Configurações.

6. Instalação

No local onde o produto for instalado deve haver um nível mínimo de sinal de -103 dBm para que seja possível receber e realizar chamadas. Para conferir a banda ou a intensidade do sinal, acesse *Menu>Aplicações>Banda e intensidade*, em seguida escolha entre SIM1 e SIM2 e pressione *Ok*.

Para instalar o CF 4202N, siga o procedimento:

1. Conecte o cabo espiral ao monofone e à base inferior do aparelho;

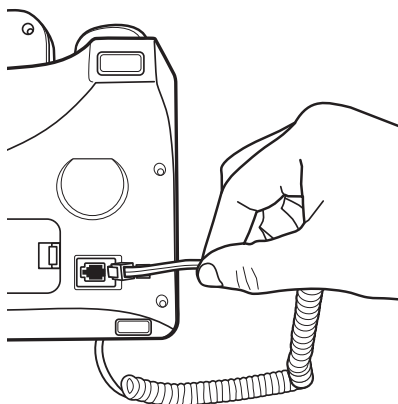

Instalação do cabo espiral

2. Conecte a antena ao produto.

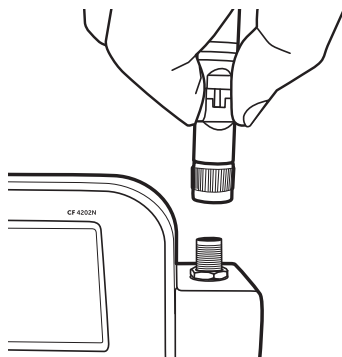

Instalação da antena

6.1. Instalação do cartão SIM e da bateria

1. Remova a tampa do compartimento para bateria;
2. Insira o cartão SIM em seu compartimento. Observe atentamente o baixo relevo com o formato do cartão SIM, encaixe-o e deslize-o até que seja posicionado corretamente;

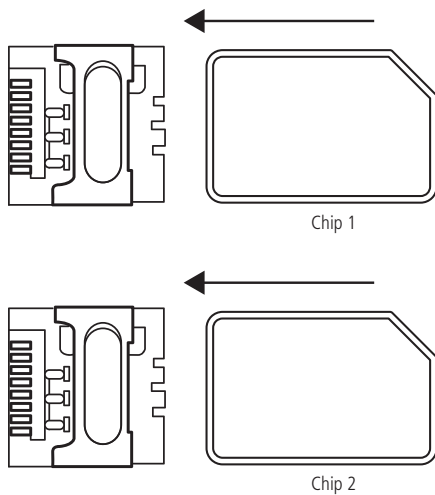

Compartimento do cartão SIM

Obs.: riscos e dobras podem danificar o cartão SIM. Tenha cuidado ao inserir, remover e guardar o cartão. Caso seja necessário remover o cartão SIM, certifique-se de que o aparelho esteja desligado.

Atenção: o uso de adaptadores pode dificultar a instalação do chip.

3. Conecte a bateria ao telefone. Certifique-se de conectar os terminais corretamente;

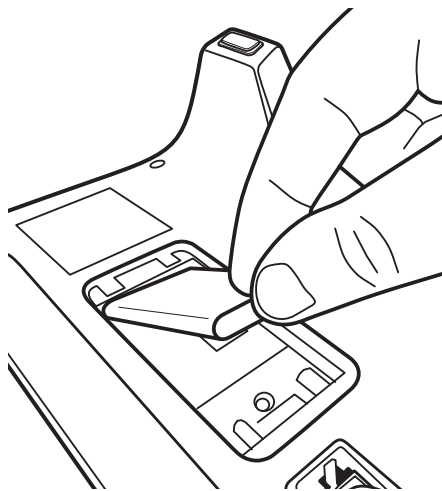

4. Coloque novamente a tampa do compartimento da bateria.

Obs.: a bateria é um apoio para emergências em caso de falta momentânea de energia elétrica. Não opere o telefone sem ter o adaptador AC/DC conectado.

6.2. Instalação do adaptador AC/DC



1. Conecte o cabo USB ao produto e ao adaptador AC/DC. A marcação  na ponta do cabo deve estar virada para cima.



2. Conecte o adaptador AC/DC à tomada elétrica. O aparelho deve ficar constantemente conectado à rede elétrica para seu perfeito funcionamento.
3. Mantenha pressionado por 3 segundos a tecla .
4. Com a bateria instalada e descarregada, será mostrado um ícone de energia de bateria, informando que está sendo carregada;
5. Ao final da carga, o ícone da bateria estará cheio indicando carga completa. Mantenha sempre o adaptador AC/DC conectado. A bateria é uma fonte de energia alternativa.

7. Operações básicas

7.1. Ligar o telefone

1. Mantenha pressionada a tecla  durante 3 segundos;
2. Caso o cartão SIM não esteja instalado, ou instalado incorretamente, será exibida a mensagem *Favor Inserir o SIM*. Nesse caso, pressione por 3 segundos a tecla  para desligar o aparelho e insira corretamente o cartão SIM;
3. Se o telefone for desligado com o teclado bloqueado, será necessário desbloqueá-lo assim que o telefone for ligado novamente. Pressione a tecla  esquerda e digite a senha;
4. Se o cartão SIM estiver protegido pelo PIN, digite o *PIN* e selecione *OK* para desbloquear;
5. Caso o cartão SIM esteja bloqueado, digite o código *PUK* e selecione *OK* para desbloquear;
6. Ao ligar o telefone, será iniciada uma busca automática da rede. O nome da rede e o nível de sinal serão exibidos no display.

7.2. Desligar o telefone

Para desligar o telefone, com o monofone no gancho, mantenha a tecla  pressionada por 3 segundos.

7.3. Ajustar hora e data

1. Com o monofone no gancho, acesse *Menu > Configurações > Configurações do aparelho > Data e hora*;
2. Selecione a opção *Ajustar hora* para realizar o ajuste da hora;
3. Selecione a opção *Ajustar data* para realizar o ajuste da data;
4. Para confirmar o ajuste, pressione *OK*.

7.4. Realizar uma chamada

1. Retire o monofone do gancho e aguarde o tom de discagem;
2. Digite o número desejado, incluindo CSP¹, DDD e DDI quando necessário;
3. Pressione a tecla **SIM1** ou **SIM2** para realizar a chamada através do SIM desejado;
4. Pressione a tecla *Excluir* para excluir os dígitos errados.
ou
1. Com o monofone no gancho, digite o número desejado, incluindo CSP¹, DDD e DDI quando necessário;
2. Pressione a tecla **SIM1**, **SIM2** ou  para realizar a chamada através do viva-voz. Caso queira retornar à ligação para o monofone, basta retirá-lo do gancho e automaticamente a comunicação passará a ser realizada pelo monofone e não mais pelo viva-voz.

¹ Código da operadora para chamadas de longa distância.

Obs.: em ligações internacionais, pode ser necessário discar o caractere/prefixo + para discagem. Para isso, pressione a tecla  até aparecer o símbolo + no display.

A partir da agenda

1. Com o monofone no gancho, selecione *Contatos* ou *acesse Menu > Contatos*;
2. Selecione o contato desejado, e pressione **SIM1** ou **SIM2** para realizar a chamada;

A partir do registro de chamadas

Todas as chamadas realizadas, recebidas e perdidas são salvas no menu *Chamadas* de acordo com o tipo. Quando esta lista estiver cheia, os números mais antigos serão automaticamente apagados. Para acessar essa lista e realizar uma chamada, siga o procedimento:

1. Com o monofone no gancho, acesse *Menu > Chamadas* e selecione o tipo de chamada que deseja acessar (Perdidas, Realizadas ou Recebidas);
2. Selecione o número que deseja chamar e pressione a tecla **SIM1** ou **SIM2** para realizar a chamada.

7.5. Receber uma chamada

Ao receber uma chamada, o telefone irá emitir um alerta no display e um toque (caso não esteja configurado em modo silencioso). Se houver suporte da rede (identificação de chamadas), o telefone exibirá o número ou nome que estiver chamando (caso esta informação esteja salva em Contatos).

As chamadas podem ser atendidas através dos seguintes modos:

1. Retirando o monofone do gancho, a chamada será atendida normalmente;
2. Selecione *Atender*, a chamada será atendida em modo viva-voz;
3. Pressione a tecla **SIM1** ou **SIM2**, a chamada será atendida em modo viva-voz;
4. Pressione a tecla , a chamada será atendida em modo viva-voz.

Atender uma chamada em espera¹

¹ O recurso Chamada em espera necessita do suporte da sua operadora.

Esta facilidade permite atender uma chamada quando outra já estiver em andamento. Durante uma chamada, o telefone emite um sinal sonoro no alto-falante quando outra chamada estiver sendo recebida. A tela exibirá as informações da segunda chamada. Com o recurso *Chamada em espera* ativado, é possível colocar a primeira chamada em espera e atender a segunda. Para ativar a função, consulte o item *Chamadas* na seção Configurações.

Para atender a segunda chamada, pressione a tecla **SIM1**, **SIM2** ou selecione *Atender* no display. Para retornar à primeira chamada, selecione *Opções > Troca*.

7.6. Recusar uma chamada

Se não desejar atender uma chamada, selecione a opção *Rejeitar* no display. A pessoa que originou a chamada perceberá que a chamada foi cancelada.

7.7. Encerrar uma chamada

Durante a chamada, pressione a tecla *Desligar*. Também é possível finalizar a chamada colocando o monofone no gancho caso não esteja no modo viva-voz.

7.8. Opções durante uma chamada

- » **Ajustar volume do áudio:** pressione as teclas ◀▶ para diminuir/aumentar o volume do áudio da chamada.
- » **Viva-voz:** pressione a tecla  para ativar/desativar o viva-voz. Em seguida, coloque o monofone no gancho. Retire o monofone do gancho para desativar o viva-voz.

Selecione Opções para:



- » **Mudo/cancelar mudo:** ativa/desativa a função mudo.
- » **Colocar em esperar/retomar¹:** pausa a chamada atual, colocando-a em espera, ou retoma a chamada em espera.
- » **Adicionar chamada¹:** pausa a chamada atual e adiciona uma nova chamada de acordo com o número discado.
- » **Enviar mensagem:** permite enviar uma mensagem de texto durante uma chamada. Após digitar a mensagem, escolha Opções para Enviar a mensagem para o mesmo número que está na chamada, Inserir contato para inserir um novo número para o qual se deseja enviar a mensagem ou Descartar para excluir a mensagem que seria enviada.

¹ Verifique disponibilidade com a operadora.

Obs.: alguns recursos como Chamada em espera e Conferência necessitam de suporte da sua operadora.

8. Métodos de entrada



Há diversas formas de inserir caracteres para criar mensagens ou adicionar nome de contatos. No modo de edição de texto, as teclas podem assumir as seguintes funções:

- »  : insere pontuação e/ou símbolos.
- »  : insere um espaço
- »  : alterna entre diferentes métodos de entrada: sPo - spo - sPO - Po - po - PO - abc - ABC - en - EN - 123.

8.1. Numérico

1. Em modo de edição de mensagem, pressione a tecla  e selecione o método 123. Será exibido 123 na parte superior direita do display;
2. Pressione as teclas numéricas de 0 a 9 para inserir o número correspondente.

8.2. Po, po, PO, sPO, spo e SPO

Este método é dividido em somente maiúsculas (PO), somente minúsculas (po), somente a primeira maiúscula (Po). Os outros três métodos (sPo, spo e SPO) seguem o mesmo padrão dos já apresentados, no entanto as opções das letras existentes na tecla pressionada ficam visíveis na tela do produto, não precisando clicar várias vezes na tecla para escolher a letra. Basta navegar com as setas para a esquerda e direita para escolher a letra. Neste método, é possível inserir as letras com acentuação, basta pressionar a tecla correspondente com a letra até aparecer a desejada. Quando precisar de caracteres especiais, pressione a tecla  e selecione o caractere desejado caso a opção escolhida seja Pt, pt ou PT, se for as outras, para adicionar os caracteres especiais pressione a tecla .

8.3. Abc, ABC e abc

Este método é dividido em somente a primeira maiúscula (Abc), somente maiúsculas (ABC) e somente minúsculas (abc). Neste método, não é possível inserir as letras com acentuação. Quando precisar de caracteres especiais, pressione a tecla

 e selecione o caractere desejado.

8.4. en e EN

Este método se refere ao teclado em inglês, e é dividido em somente minúsculas (en) e somente maiúsculas (EN). Neste método não é possível inserir letras com acentuação. Quando precisar inserir caracteres especiais, pressione a tecla

.

9. Bloqueio com senha

1. Para bloquear o teclado do telefone com senha, com o monofone no gancho, pressione *Menu > Configurações > Segurança > Bloqueio de teclado*;
2. Para habilitar o bloqueio de teclado com senha, selecione a opção *Ativar* e insira a senha do telefone;
3. Com o monofone no gancho, pressione a tecla e em seguida pressione a tecla ;
4. Para desbloquear, pressione a tecla de seleção esquerda, digite a senha e em seguida pressione a tecla *OK*;
5. Caso queira alterar a senha do telefone, selecione a opção *Alterar senha*, inserindo primeiramente a senha atual, e logo após a nova senha de bloqueio de teclado.

Padrão de fábrica: 1234

Obs.: no caso de esquecimento da senha, entre em contato com o suporte técnico da Intelbras.

10. Modo silencioso

Para ativar o modo silencioso, siga o procedimento:

1. Com o monofone no gancho, mantenha pressionada a tecla durante 3 segundos.
2. Será exibido no display o ícone ;
3. Para desativar o modo silencioso, mantenha novamente a tecla pressionada por 3 segundos.
4. O ícone será removido do display.

11. Menu

O telefone celular fixo CF 4202N possui 6 menus principais. Estes menus permitem acesso aos contatos, mensagens e entre outras funções.

Para acessar o menu principal, com o monofone no gancho, selecione *Menu*.

Para navegar entre as opções, utilize as teclas de navegação .

Selecione *OK* para acessar a opção desejada. Para voltar um nível do menu, selecione *Voltar*.

11.1. Estrutura

Contatos

- Ver
- Novo
- Procurar
- Discagem rápida
- Armazenamento

Mensagens

- Nova
- Entrada
- Saída
- Rascunhos
- Enviadas
- Configurações
- Armazenamento

Chamadas

- Perdidas
- Realizadas
- Recebidas
- Excluir tudo
- Tempo de chamada

Configurações

- Chamadas
- Sons e notificações
- Configurações do aparelho
- Tela
- Segurança

Aplicações

- Alarme
- Calculadora
- Banda e intensidade de sinal

Serviços

12. Contatos

Utilize este menu para adicionar e gerenciar seus contatos. Os contatos podem ser armazenados na memória do telefone ou no cartão SIM. O número de contato salvos no telefone podem ser de até 300 contatos, podendo ter até 40 dígitos e o nome até 20 caracteres.

12.1. Visualizar contatos

Com o monofone no gancho, selecione a opção Contatos ou acesse *Menu > Contatos > Ver*.

Neste menu são exibidos todos os contatos armazenados no telefone e no cartão SIM.

Selecione o contato desejado, e acesse *Opções > Detalhes* para visualizar o contato desejado.

12.2. Adicionar novo contato

Para adicionar um novo contato, siga o procedimento:

1. Com o monofone no gancho, acesse *Contatos > Novo*;
2. Selecione o local para armazenamento (SIM ou Telefone) e pressione *OK*;
3. Através das teclas ▲▼ selecione *Nome > Editar* e digite o nome desejado;
4. Através das teclas ▲▼ selecione *Número > Editar* e digite o número do contato;
5. Pressione *Opções* e selecione *Salvar*.

12.3. Chamar

Neste menu é possível realizar uma chamada para o contato selecionado.

1. Acesse *Menu > Contatos > Ver* e selecione o contato desejado;
2. Pressione *Opções > Chamar* para realizar a chamada.

12.4. Mensagem

Neste menu é possível enviar uma mensagem de texto para um destinatário.

1. Acesse *Menu > Contatos > Ver* e selecione o contato que deseja enviar mensagem;
2. Selecione *Opções > Mensagem* e pressione *OK*;
3. Utilizando as teclas alfanuméricas, insira o texto desejado;
4. Após digitar a mensagem, pressione *Opções > Enviar*;
5. Com o contato inserido, para enviar a mensagem pressione *Opções > Enviar*.

Obs.: para envio de mensagens SMS, verifique disponibilidade da operadora.

12.5. Detalhes

Selecione este menu para verificar e/ou editar o contato selecionado.

1. Acesse *Menu > Contatos > Ver* e selecione o contato desejado;
2. Pressione *Opções > Detalhes > Editar* para editar o contato;
3. Através das teclas ▲▼ selecione a opção que deseja editar e pressione *Opções > Salvar* para confirmar;

12.6. Excluir

Neste menu é possível excluir o contato selecionado.



1. Acesse *Menu > Contatos > Ver*;
2. Selecione o contato desejado e pressione *Opções > Excluir*;
3. Pressione *OK* para confirmar e *Cancelar* para voltar para o menu Contatos;

13. Mensagens

O serviço de mensagens de texto requer o suporte de sua operadora.

Dentro deste menu é possível acessar as funções: *Nova mensagem*, *Caixa de entrada*, *Caixa de saída*, *Rascunhos*, *Enviadas*, *Configurações* e *Armazenamento*.

13.1. Nova mensagem

1. Acesse *Menu>Mensagens* selecione *Nova* e pressione *OK*;
2. Edite o texto da mensagem, utilizando as teclas alfanuméricas para inserir letras e números. Utilize a tecla  para pontuação e caracteres especiais, e a tecla  para mudar o método de entrada de texto;
3. Insira o número desejado ou contato da agenda;
4. Após inserido o destinatário, pressione *Opções > Enviar* para enviar a mensagem desejada.

Obs.: a forma de envio de mensagens com mais de 160 caracteres depende da sua operadora, pois ela pode dividir a mensagem para o envio. Esta função é chamada de concatenação. As tarifas sobre essa mensagem também dependem de sua operadora.

13.2. Caixa de entrada

Todas as mensagens de texto recebidas, lidas e não lidas, são armazenadas na sua Caixa de entrada.

1. Acesse *Menu>Mensagens>Entrada* e pressione *OK*;
2. Serão exibidas as mensagens recebidas armazenadas na memória do telefone e do cartão SIM. As mensagens não lidas são acompanhadas do ícone .
3. Selecione a mensagem desejada e pressione *Opções* para:
 - » **Abrir:** exibe as informações e o texto da mensagem recebida.
 - » **Responder:** responder com outra mensagem.
 - » **Excluir:** exclui a mensagem selecionada.
 - » **Chamar:** ligar para o número que enviou a mensagem.
 - » **Marcar:** marcar as mensagens para responder ou excluir em grupo.

13.3. Caixa de saída

Todas as mensagens de texto que apresentarem falha no envio serão armazenadas na caixa de saída para envio posterior.

1. Acesse *Menu > Mensagens > Saída*;
2. Selecione a mensagem desejada e pressione *Opções* para:
 - » **Abrir:** exibe as informações e o texto da mensagem recebida.
 - » **Enviar:** tentar enviar novamente a mensagem.
 - » **Excluir:** exclui a mensagem selecionada.
 - » **Marcar:** marcar as mensagens para responder ou excluir em grupo.

13.4. Rascunhos

Todas as mensagens de texto que foram salvas antes do envio serão armazenadas em *Rascunhos*.

1. Acesse *Menu>Mensagens>Rascunhos*;
2. Selecione a mensagem desejada e pressione *Opções* para:
 - » **Enviar:** enviar a mensagem selecionada.
 - » **Editar:** editar a mensagem selecionada.
 - » **Excluir:** exclui a mensagem selecionada.

13.5. Enviadas

Todas as mensagens de texto enviadas são armazenadas em *Enviadas*.

1. Acesse *Menu>Mensagens>Enviadas*;
2. Selecione a mensagem desejada e pressione *Opções* para:
 - » **Abrir**: exibe as informações e o texto da mensagem enviada.
 - » **Excluir**: exclui a mensagem selecionada.
 - » **Encaminhar**: encaminhar a mensagem para outro número.
 - » **Marcar**: marcar as mensagens para responder ou excluir em grupo.

13.6. Configurações

Utilize este menu para configurar os parâmetros necessários para o envio e recebimento de mensagens de texto.

- » **Centro de mensagens do SIM1**: utilizado para alterar o centro de serviço de mensagem. Verificar com a operadora!
- » **Centro de mensagens do SIM2**: utilizado para alterar o centro de serviço de mensagem. Verificar com a operadora!
- » **Relatório de status**: selecione esta opção para receber uma notificação quando a mensagem enviada for entregue ao destinatário.
- » **Codificação de gestão**: selecione um dos tipos de codificação das mensagens ou a opção *Automaticamente*.
- » **Salvar mensagens enviadas**: selecione entre salvar ou não salvar as mensagens enviadas automaticamente.
- » **Armazenamento preferencial**: permite selecionar o diretório preferencial para armazenamento das mensagens (cartão SIM ou Telefone). O diretório não selecionado só irá armazenar mensagens.

13.7. Armazenamento

Utilize este menu para verificar o status do armazenamento das mensagens no telefone e no SIM card.

14. Chamadas

Utilize este menu para verificar o registro de todas as chamadas perdidas, recebidas e realizadas no telefone, com detalhes como: número e nome de contato (caso armazenado entre seus contatos), horário, data e duração da chamada.

- » **Perdidas**: exibe todas as chamadas perdidas no telefone.
- » **Realizadas**: exibe todas as chamadas efetuadas pelo telefone.
- » **Recebidas**: exibe todas as chamadas recebidas pelo telefone.
- » **Excluir tudo**: exclui todos os registros de chamadas.
- » **Tempo de chamada**: mostra o tempo total de chamadas.

14.1. Verificar chamadas perdidas, recebidas ou realizadas

1. Acesse *Menu > Chamadas*;
2. Selecione *Perdidas, Realizadas ou Recebidas* e pressione *OK*;
3. Serão exibidas as chamadas de acordo com a opção selecionada. Selecione um dos números e pressione *Opções* para:
 - » **Detalhes**: exibe as informações do registro.
 - » **Chamar**: realiza uma chamada para o número registrado.
 - » **Mensagem**: envia um SMS para o número registrado.
 - » **Adicionar aos contatos**: caso ainda não tenha o número salvo na agenda, é possível adicionar o número selecionado.
 - » **Excluir**: apaga o registro selecionado.
 - » **Excluir tudo**: apaga todos os registros de chamadas.

Obs.: com o monofone no gancho, o ícone  aparecerá no display, indicando que há registros não visualizados de chamadas perdidas.

15. Configurações

15.1. Chamadas

Utilize este menu para configurar ajustes relacionados as chamadas de voz.

- » **Selecionar rede:** habilita a seleção de rede automática ou manual da operadora.
Obs.: recomenda-se manter sempre o modo de Seleção automática ativado.
- » **Desvio de chamada:** o serviço de desvios requer suporte de sua operadora. É permitido desviar uma chamada para outro número selecionando entre as opções Desviar sempre, Quando ocupado, Quando não atende e Quando indisponível.
- » **Chamada em espera:** este serviço depende de sua operadora. Com o serviço ativado, o telefone indicará quando outras ligações forem recebidas durante uma chamada em andamento.
- » **Tempo de discagem:** configura o tempo que o telefone leva para realizar a discagem automática após ser inserido o último dígito na tela de discagem.
Padrão de fábrica: 6 segundos.
- » **Headset:** configura a saída de áudio para o headset. Ao habilitar esta função, a chave de gancho será desabilitada¹.

¹ O telefone CF 4202N possui conector RJ9 para headset com o seguinte padrão de pinagem:

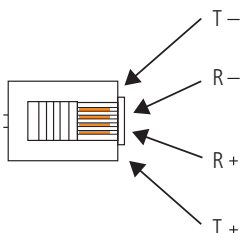

Para utilizar headsets com diferentes padrões, deve ser utilizado um adaptador de pinagens.

15.2. Sons e notificações

Utilize este menu para alterar o volume e melodia das suas notificações.

- » **Sons:** utilizando as teclas direcionais, selecione a melodia desejada para o recebimento de chamadas e mensagens do SIM1 e SIM2.
- » **Volumes:** utilizando as teclas direcionais, selecione o tipo de som que deseja alterar o volume. É possível alterar os níveis de volume para *Chamada*, *Mensagem*, *Volume de ligação*, *Alarme* e *Som de início*.
- » **Som de tecla:** para ativar ou desativar o som do teclado, selecione a opção desejada e pressione *OK* para confirmar.
Padrão de fábrica: Melodia 1.
- » **Som de início:** para ativar ou desativar o som de início, selecione a opção desejada e pressione *OK* para confirmar.
Padrão de fábrica: Ativar.

15.3. Configurações do aparelho

- » **Data e hora:** selecione este menu para ajustar a data e hora do aparelho.
- » **Idioma:** permite selecionar o idioma desejado entre Português e Inglês.
- » **Restaurar padrão de fábrica:** permite restaurar todos os ajustes do aparelho para o padrão de fábrica. Esta opção não pode ser revertida após confirmada.
Padrão de fábrica: 1234.

15.4. Tela

Utilize este menu para alterar as configurações de contraste e luz de fundo.

- » **Luz de fundo:** permite ajustar o tempo que a tela ficará ligada após a última atividade executada no telefone. Selecione o tempo desejado e pressione a tecla *OK*.
- » **Padrão de fábrica:** 30 segundos.
- » **Contraste:** permite controlar o contraste da tela do aparelho.

15.5. Segurança

Utilize este menu para acessar as opções de segurança do seu telefone.

- » **PIN:** ao ativar o bloqueio com PIN, o código PIN será solicitado sempre que o telefone for ligado com o cartão SIM bloqueado.
 - » **PIN2:** ao ativar o bloqueio com PIN2, o código PIN2 será solicitado sempre que o telefone for ligado com o cartão SIM bloqueado
 - » **Bloqueio de teclado:** ao ativar o bloqueio de teclado, o código de desbloqueio será requerido sempre que o teclado for bloqueado.
- Padrão de fábrica:** 1234.

16. Aplicações

16.1. Alarme

1. Acesse *Menu>Aplicações>Alarme*;
2. Através das teclas ▲ ▼ selecione o alarme desejado para editar;
3. Pressione *Editar* para alterar as configurações de *Hora, Status, e Repetição*;
4. Quando o alarme estiver ativado, o ícone  irá aparecer no display.

16.2. Calculadora

O telefone possui uma calculadora que realiza as quatro operações matemáticas básicas, são elas adição, subtração, multiplicação e divisão.

Acesse *Menu>Aplicações>Calculadora*.

- » **Teclas numéricas:** insere números para o cálculo.
- » **Tecla *:** insere o ponto decimal.
- » **Tecla de navegação ▼:** operação de subtração.
- » **Tecla de navegação ▲:** operação de adição.
- » **Tecla de navegação ►:** operação de divisão.
- » **Tecla de navegação ◀:** operação de multiplicação.

Para exibir o resultado da operação, pressione *OK*;

16.3. Banda e intensidade de sinal

Este telefone possui uma facilidade que permite verificar a frequência e a intensidade do sinal que o produto está recebendo.

1. Acesse *Menu > Aplicações > Banda e intensidade de sinal* e pressione *OK*;
2. Selecione o SIM desejado e pressione *OK*;
3. Ao acessar o menu, será possível visualizar a frequência em que o aparelho está operando e a intensidade de sinal recebido.

17. Serviços do SIM

Este telefone suporta serviços oferecidos pela sua operadora. A disponibilidade destes serviços será exibida no display somente quando o cartão SIM oferecer suporte. O conteúdo deste menu varia de acordo com a operadora. Para disponibilidade de serviços para cartões SIM e outras informações, consulte sua operadora.

18. Dúvidas frequentes

	<p>Verifique se o produto está instalado corretamente, consulte o item Instalação deste manual.</p> <p>Verifique se o produto está conectado à operadora. O nome da operadora deve ser exibido no display e o ícone que indica o nível de sinal deve exibir no mínimo uma das barras de sinal.</p> <p>Verifique se há sinal GSM (2G) da sua operadora na região.</p>
Não é possível originar e receber chamadas	<p>Teste o produto em outro local onde haja cobertura da sua operadora.</p> <p>Se estiver utilizando antena externa é necessário que a frequência de operação desta antena seja a mesma de operação da sua operadora. Verifique também se o cabo de descida desta antena externa está bem conectado no produto. Verifique se os conectores deste cabo foram bem montados e se não estão em curto-circuito.</p>
	<p>Pressione a tecla liga/desliga por 3 segundos</p> <p>Verifique se o produto está instalado corretamente, consulte o item Instalação deste manual.</p>
O produto não liga	<p>Verifique se a bateria e a fonte de alimentação do produto estão instaladas corretamente.</p> <p>Teste o produto em outra tomada de energia elétrica (recomendamos a instalação em tomada individual).</p>
O produto não toca	<p>Verifique se o aparelho não está com o modo silencioso ativado, consulte o item Teclas deste manual.</p> <p>Verifique se o produto está instalado corretamente, consulte o item Instalação deste manual.</p>
Bateria não carrega	<p>A bateria deste produto foi projetada para a falta momentânea de energia elétrica, ou seja, a fonte de alimentação deve ser mantida conectada ao produto e à tomada de energia elétrica. Caso contrário a bateria poderá ter sua vida útil reduzida.</p> <p>Verifique se a bateria e a fonte de alimentação do produto estão instaladas corretamente.</p> <p>Teste o produto em outra tomada de energia elétrica (recomendamos a instalação em tomada individual).</p>
	<p>Verifique se o produto está instalado corretamente, consulte o item Instalação deste manual.</p> <p>Verifique se há sinal da sua operadora na região.</p>
Sem sinal	<p>Verifique se o cartão SIM é válido e está corretamente instalado no produto.</p> <p>Se estiver utilizando antena externa é necessário que a frequência de operação desta antena seja a mesma de operação da sua operadora. Verifique também se o cabo de descida desta antena externa está bem conectado no produto. Verifique se os conectores deste cabo foram bem montados e se não estão em curto-circuito.</p>
	<p>Verifique o nível de sinal da sua operadora. O ícone que indica o nível de sinal deve exibir no mínimo uma das barras de sinal.</p> <p>Teste o produto em outro local onde haja melhor cobertura da sua operadora.</p>
Ligação com <i>picote</i>	<p>Se estiver utilizando antena externa é necessário que a frequência de operação desta antena seja a mesma de operação da sua operadora. Verifique também se o cabo de descida desta antena externa está bem conectado no produto. Verifique se os conectores deste cabo foram bem montados e se não estão em curto-circuito.</p>

Termo de garantia

Fica expresso que esta garantia contratual é conferida mediante as seguintes condições:

Nome do cliente:

Assinatura do cliente:

Nº da nota fiscal:

Data da compra:

Modelo:

Nº de série:

Revendedor:

1. Todas as partes, peças e componentes do produto são garantidos contra eventuais vícios de fabricação, que porventura venham a apresentar, pelo prazo de 1 (um) ano, sendo este prazo de 3 (três) meses de garantia legal mais 9 (nove) meses de garantia contratual –, contado a partir da data da compra do produto pelo Senhor Consumidor, conforme consta na nota fiscal de compra do produto, que é parte integrante deste Termo em todo o território nacional. Esta garantia contratual compreende a troca gratuita de partes, peças e componentes que apresentarem vício de fabricação, incluindo as despesas com a mão de obra utilizada nesse reparo. Caso não seja constatado vício de fabricação, e sim vício(s) proveniente(s) de uso inadequado, o Senhor Consumidor arcará com essas despesas.
2. A instalação do produto deve ser feita de acordo com o Manual do Produto e/ou Guia de Instalação. Caso seu produto necessite a instalação e configuração por um técnico capacitado, procure um profissional idôneo e especializado, sendo que os custos desses serviços não estão inclusos no valor do produto.
3. Constatado o vício, o Senhor Consumidor deverá imediatamente comunicar-se com o Serviço Autorizado mais próximo que conste na relação oferecida pelo fabricante – somente estes estão autorizados a examinar e sanar o defeito durante o prazo de garantia aqui previsto. Se isso não for respeitado, esta garantia perderá sua validade, pois estará caracterizada a violação do produto.
4. Na eventualidade de o Senhor Consumidor solicitar atendimento domiciliar, deverá encaminhar-se ao Serviço Autorizado mais próximo para consulta da taxa de visita técnica. Caso seja constatada a necessidade da retirada do produto, as despesas decorrentes, como as de transporte e segurança de ida e volta do produto, ficam sob a responsabilidade do Senhor Consumidor.
5. A garantia perderá totalmente sua validade na ocorrência de quaisquer das hipóteses a seguir: a) se o vício não for de fabricação, mas sim causado pelo Senhor Consumidor ou por terceiros estranhos ao fabricante; b) se os danos ao produto forem oriundos de acidentes, sinistros, agentes da natureza (raios, inundações, desabamentos, etc.), umidade, tensão na rede elétrica (sobretensão provocada por acidentes ou flutuações excessivas na rede), instalação/uso em desacordo com o manual do usuário ou decorrentes do desgaste natural das partes, peças e componentes; c) se o produto tiver sofrido influência de natureza química, eletromagnética, elétrica ou animal (insetos, etc.); d) se o número de série do produto tiver sido adulterado ou rasurado; e) se o aparelho tiver sido violado.
6. Esta garantia não cobre perda de dados, portanto, recomenda-se, se for o caso do produto, que o Consumidor faça uma cópia de segurança regularmente dos dados que constam no produto.
7. A Intelbras não se responsabiliza pela instalação deste produto, e também por eventuais tentativas de fraudes e/ou sabotagens em seus produtos. Mantenha as atualizações do software e aplicativos utilizados em dia, se for o caso, assim como as proteções de rede necessárias para proteção contra invasões (hackers). O equipamento é garantido contra vícios dentro das suas condições normais de uso, sendo importante que se tenha ciência de que, por ser um equipamento eletrônico, não está livre de fraudes e burlas que possam interferir em seu correto funcionamento.

Sendo estas as condições deste Termo de Garantia complementar, a Intelbras S/A se reserva o direito de alterar as características gerais, técnicas e estéticas de seus produtos sem aviso prévio.

O processo de fabricação deste produto não é coberto pelos requisitos da ISO 14001.

Todas as imagens deste manual são ilustrativas.

intelbras



fale com a gente

Suporte a clientes: (48) 2106 0006

Fórum: forum.intelbras.com.br

Suporte via chat: intelbras.com.br/suporte-tecnico

Suporte via e-mail: suporte@intelbras.com.br

SAC: 0800 7042767

Onde comprar? Quem instala?: 0800 7245115

Importado no Brasil por: Intelbras S/A – Indústria de Telecomunicação Eletrônica Brasileira
Rodovia SC 281, km 4,5 – Sertão do Maruim – São José/SC – 88122-001
CNPJ 82.901.000/0014-41 – www.intelbras.com.br

03.20
Origem: China