

## INSTRUÇÕES DE USO

### RECOMENDAÇÕES E ADVERTÊNCIAS IMPORTANTES PARA O MANUSEIO DESTA PRODUTO:

A ARNO está atenta com a qualidade dos seus produtos e se preocupa com a segurança pessoal dos seus consumidores. Por esta razão, antes de utilizar pela primeira vez o produto, leia atentamente as recomendações e instruções de uso. Delas dependem um perfeito funcionamento do produto e a sua segurança, assim como a de terceiros.

- Antes de ligar o plugue na tomada, certifique-se de que a tensão elétrica (voltagem) é compatível com a indicada no produto (127V ou 220V). Caso a tensão elétrica não seja compatível, poderá provocar danos ao produto, à rede elétrica e prejudicar a segurança pessoal daqueles que estiverem próximos.
- Para evitar sobrecarga elétrica, não ligue outros aparelhos na mesma tomada utilizando benjamins ou extensões, evitando, assim, danificar os componentes do produto e provocar sérios acidentes.
- Nunca manuseie o produto com as mãos molhadas, nem o submerja em água ou em qualquer outro líquido, a fim de evitar choques elétricos e danos ao produto.
- É importante vigiar as crianças de forma a garantir que as mesmas não brinquem com o aparelho, efetuem as tarefas de limpeza e manutenção, sob o risco de causar acidentes graves que podem comprometer a segurança daquele que está manuseando o aparelho e dos demais que estejam próximos. Este ventilador pode ser utilizado por pessoas com incapacidades físicas, sensoriais ou mentais, ou por pessoas com falta de experiência ou conhecimento, desde que sejam devidamente acompanhadas e instruídas sobre a utilização do aparelho em segurança e que entendam os perigos inerentes a este aparelho.
- Desligue e retire o plugue da tomada quando não estiver utilizando o produto ou quando for limpá-lo. Um pequeno descuido poderá ligar o produto involuntariamente, provocando acidentes.
- Não utilize o produto após uma queda ou se apresentar qualquer tipo de mau funcionamento. A queda pode ter provocado danos internos no produto que poderão afetar seu funcionamento e comprometer a sua segurança pessoal. Leve-o à Assistência Autorizada Arno para ser examinado antes de voltar a usá-lo.
- Nunca utilize o produto com o cordão elétrico ou com o plugue danificado, a fim de evitar acidentes, como choque elétrico, curto-circuito, queimadura. Para evitar riscos, a aquisição e a substituição do cordão elétrico devem ser obrigatoriamente feitas na Assistência Autorizada Arno.
- Não deixe o cordão elétrico pender para fora da mesa ou do balcão e nem tocar superfícies quentes, para não danificar a isolação do fio e não causar problemas técnicos e acidentes.
- Nunca transporte o produto pelo cordão elétrico e não retire o plugue da tomada puxando-o pelo cordão, para não afetar o bom funcionamento do produto e evitar eventuais acidentes.
- O uso de peças ou acessórios não originais de fábrica (como fusível, hélice, plugue, etc.) resulta na perda da garantia contratual pois pode causar danos ao produto, prejudicar seu funcionamento e provocar acidentes. A garantia do produto é funcional, ou seja, não cobre danos causados em peças plásticas, como base, hélice, botão e grades.
- Este aparelho foi projetado e é recomendado apenas para uso doméstico. O uso comercial e/ou profissional provoca uma sobrecarga e pode causar danos ao produto ou mesmo acidentes. Sua utilização nessas condições acarreta a perda da garantia contratual.
- Nunca tente consertar o produto em casa por si ou por terceiros não autorizados, para evitar acidentes e problemas técnicos e para não perder a garantia contratual. Quando precisar, leve-o a uma Assistência Autorizada Arno.
- Ao ligar ou desligar o plugue da tomada, certifique-se de que os seus dedos não estejam em contato com os pinos do plugue, para evitar choque elétrico.
- Não deixe o produto funcionando ou conectado à tomada enquanto estiver ausente, mesmo que seja por instantes, principalmente nos locais onde haja crianças, para que sejam evitados acidentes.

### APRESENTAÇÃO DO PRODUTO

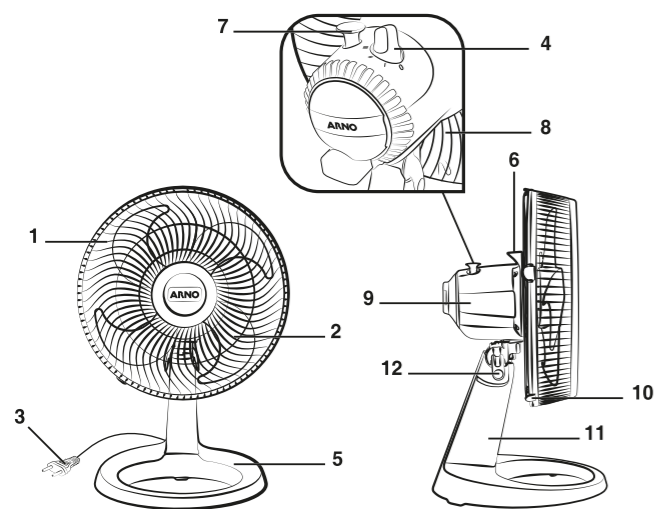

- Grade frontal segura e removível
- Hélice aerodinâmica super-resistente
- Cordão elétrico
- Botão seletor de velocidades
- Base de apoio
- Alça de transporte na parte traseira do produto
- Botão de acionamento da oscilação horizontal
- Grade traseira
- Conjunto motor
- Presilhas (cinco)
- Coluna
- Travas para regulagem vertical (inclinação) – regulagem de posição vertical de fluxo de ar

### SELEÇÃO DE VELOCIDADES

O Super Force possui três velocidades:

- Velocidade 1: baixa
- Velocidade 2: média
- Velocidade 3: alta

O controle de velocidade se encontra na parte traseira do ventilador, conforme item 4 da seção de Apresentação do Produto.

### PREPARAÇÃO PARA INSTALAÇÃO

- Antes de ligar o ventilador, certifique-se que a tensão elétrica (voltagem) da tomada é compatível com o indicado no produto (127V ou 220V).
- Mantenha o ventilador totalmente afastado de cortinas e distante pelo menos 30 cm de outros objetos (paredes, móveis, etc.) O travamento do movimento da hélice.

### COMO MONTAR O SEU VENTILADOR

Montar o Super Force é muito fácil, graças ao seu exclusivo sistema Clic'Lav, apenas cliques para montar, desmontar e lavar.

### COMO RETIRAR A GRADE E A HÉLICE

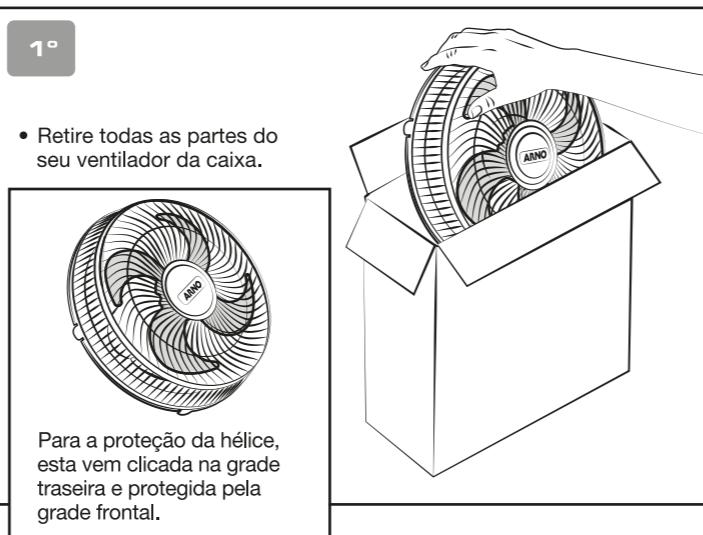

- Retire todas as partes do seu ventilador da caixa.

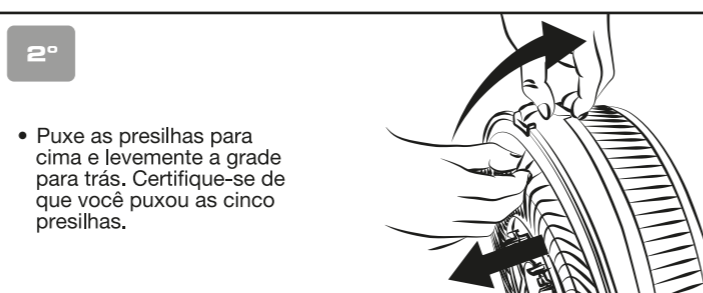

- Puxe as presilhas para cima e levemente a grade para trás. Certifique-se de que você puxou as cinco presilhas.

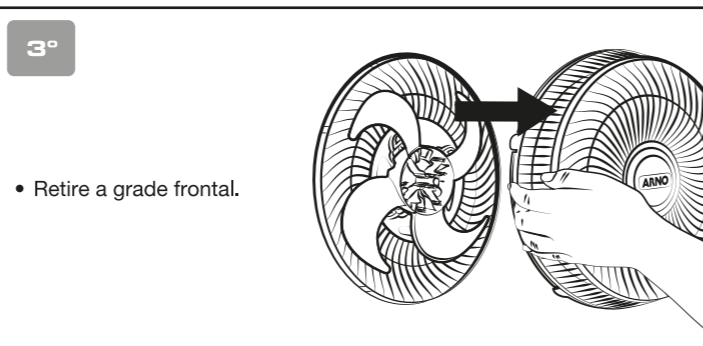

- Retire a grade frontal.



- Para soltar a hélice, segure firme a grade traseira e puxe a hélice para separá-la da grade traseira.

### AGORA É SÓ MONTAR O SEU VENTILADOR!

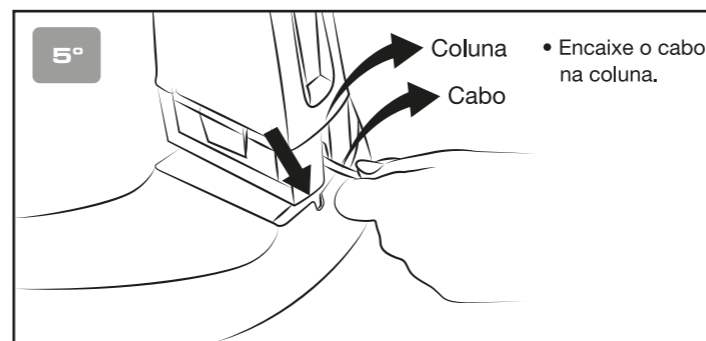

- Encaixe o cabo na coluna.

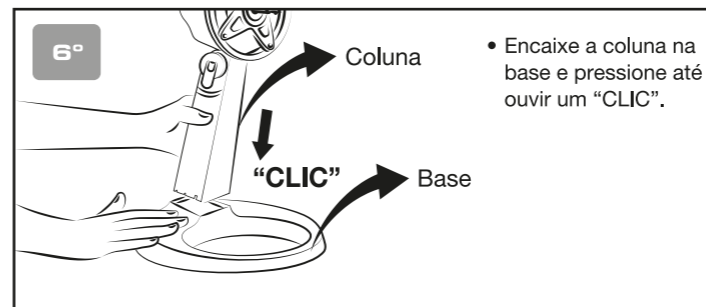

- Encaixe a coluna na base e pressione até ouvir um "CLIC".

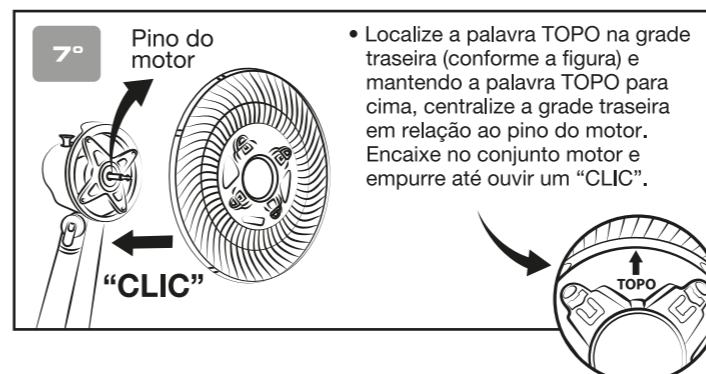

- Localize a palavra TOPO na grade traseira (conforme a figura) e mantendo a palavra TOPO para cima, centralize a grade traseira em relação ao pino do motor. Encaixe no conjunto motor e empurre até ouvir um "CLIC".

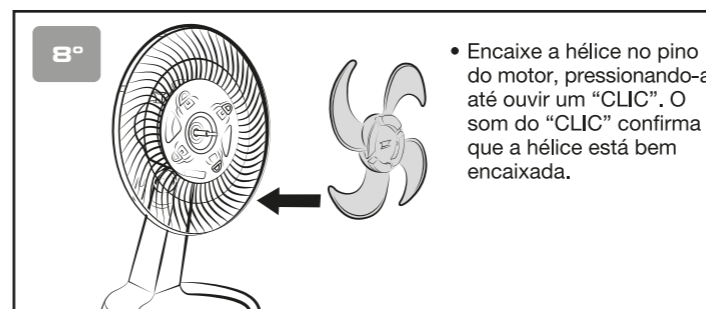

- Encaixe a hélice no pino do motor, pressionando-a até ouvir um "CLIC". O som do "CLIC" confirma que a hélice está bem encaixada.

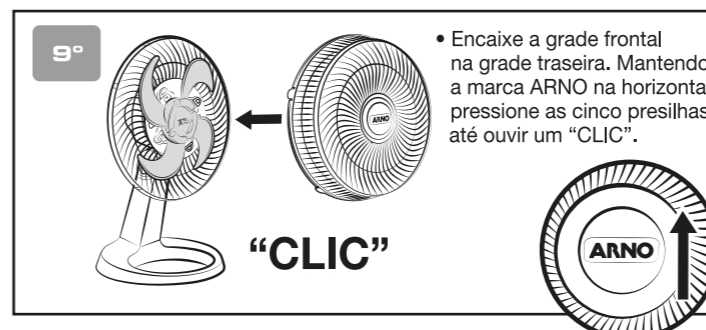

- Encaixe a grade frontal na grade traseira. Mantendo a marca ARNO na horizontal, pressione as cinco presilhas até ouvir um "CLIC".



O seu Super Force está pronto para refrescar!

### INCLINAÇÃO PARA CIMA E PARA BAIXO

Importante: para esta regulagem mantenha seu ventilador desligado. O seu ventilador possui quatro níveis de inclinação, como mostra as figuras abaixo.

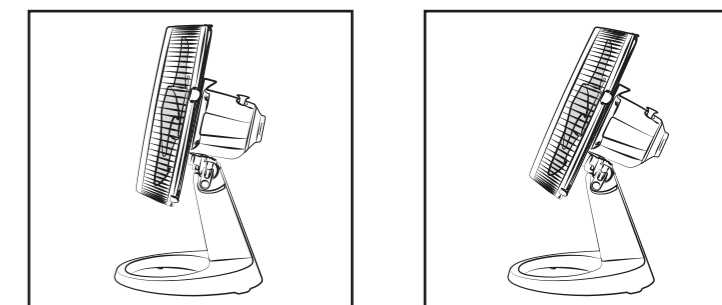
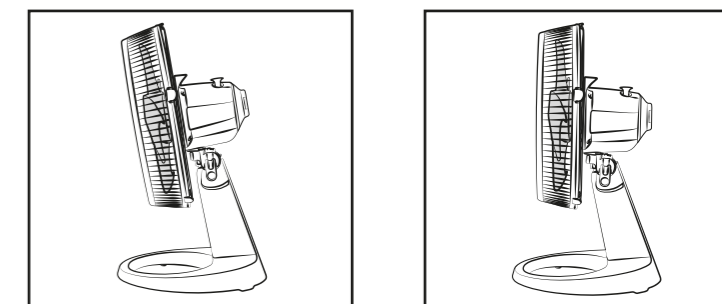

Para regular a inclinação do seu ventilador, aperte as travas laterais simultaneamente como indica a figura. Mantendo-as pressionadas, ajuste a inclinação para a posição desejada.

### OSCILAÇÃO HORIZONTAL

Seu ventilador possui oscilação automática silenciosa e contínua. Para acioná-la, basta apertar o botão de oscilação até o fim do curso. Para interromper a oscilação horizontal, basta puxar o botão de oscilação até o fim do curso.

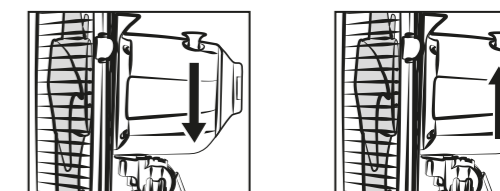
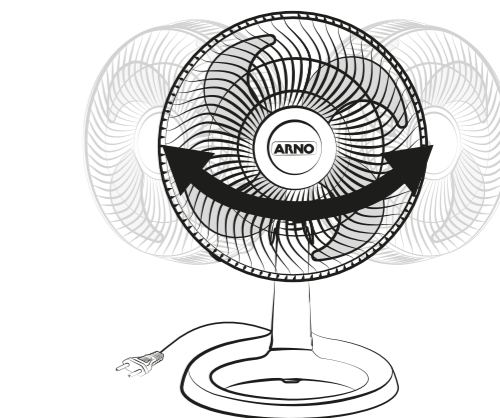

## COMO LIMPAR SEU SUPER FORCE

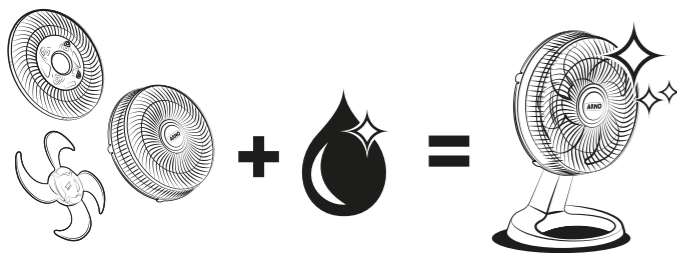

## EXCLUSIVO SISTEMA CLIC'LAV Apenas cliques para montar, desmontar e lavar.

1º

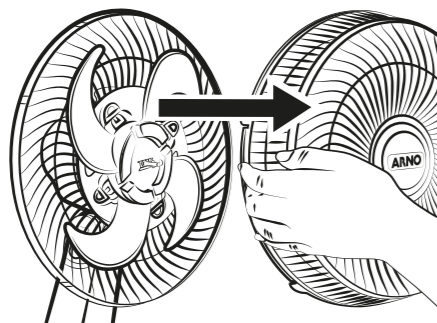

- Retire a grade frontal. Utilize as cinco presilhas.

2º

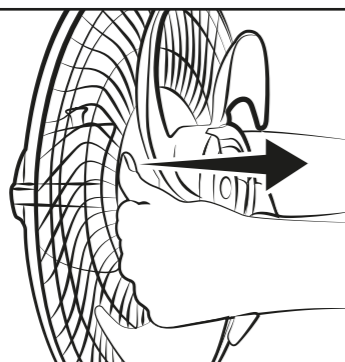

- Retire a hélice, puxe a hélice para frente apoiando os polegares na grade traseira.

3º

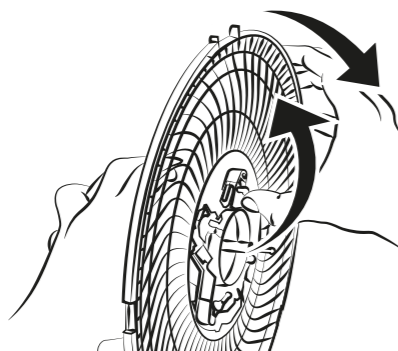

- Remova a grade traseira, levante gentilmente a presilha e puxe levemente a grade traseira para a frente. Repetir o passo nas quatro presilhas.

4º

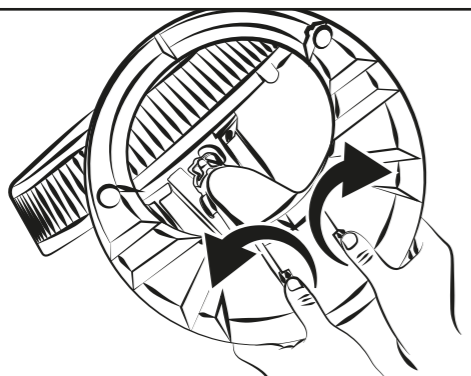

- Remova a base. Utilize as duas presilhas abaixo da base.

**Pronto!**  
Todas as peças do seu ventilador podem ser lavadas com água, exceto o conjunto motor.

## CONSERVAÇÃO, LIMPEZA E ARMAZENAMENTO

Mantenha seu aparelho desligado e retire o plugue da tomada. Utilize apenas um pano macio umedecido com água ou água e sabão neutro. Não utilize produtos abrasivos para não danificar o produto.

**Atenção: Nunca lave o motor do aparelho, pois isso poderá danificá-lo seriamente.**

Utilize apenas um pano macio umedecido com água ou água e sabão neutro para limpar a base e a coluna. Jamais a submerja na água, pois o interruptor e o cordão elétrico com plugue ficam acoplados a ela. Isso pode danificar seriamente o produto, causar problemas elétricos no aparelho e na rede elétrica, além de acidentes.

Quando você não estiver usando seu aparelho, guarde-o em um lugar seco.

## RECOMENDAÇÕES SOBRE SEGURANÇA

1. Nunca submerja o ventilador ou molhe o produto, nem o deixe em locais com risco de pegar chuva.
2. Recomendamos guardar o ventilador montado, sempre na sua posição vertical (em pé).
3. Nunca tente introduzir o dedo ou qualquer objeto através das grades de proteção da hélice, sob risco de acidente com eventuais ferimentos.
4. Escolha sempre um local plano horizontal e estável para apoiar o ventilador.
5. Nunca utilize o produto sem o mesmo estar completamente montado.
6. Nunca utilize o produto sem a grade frontal, sob riscos de acidentes.
7. O ajuste de inclinação só deve ser realizado com o aparelho desligado.
8. Não utilize este produto onde haja produtos químicos voláteis e combustíveis.
9. Em razão do fluxo de ar gerado e da oscilação do ventilador, evite contato e mantenha a distância cabelos, roupas, bem como cortinas ou outro objeto que possa ser sugado para dentro das grades, para evitar acidentes.
10. Desligue e retire o plugue da tomada quando não for usar o ventilador, quando for limpá-lo ou quando for ausentar-se por longo período.
11. Nunca force manualmente o movimento de oscilação horizontal do ventilador.

**Desligue sempre o ventilador da tomada quando for mudar sua posição, montar, desmontar ou modificar a inclinação.**

## TABELA DE RESOLUÇÃO DE PROBLEMAS

Os nossos produtos são fabricados seguindo normas de qualidade e segurança que garantem ótima performance quando utilizados. Se houver algum problema no momento do uso, consulte a tabela abaixo, a fim de encontrar uma solução. Se o problema não puder ser resolvido, contate uma Assistência Autorizada Arno. Nunca tente consertar o ventilador sozinho, pois isto acarretará a perda da garantia contratual.

PROBLEMA	CAUSAS	O QUE FAZER?
Ruído ou vibração excessiva ou hélice raspando nas grades.	Hélice não foi corretamente montada.	Siga as instruções do oitavo passo e assegure-se de ouvir o "CLIC".
Não é possível clicar a coluna na base.	O cordão elétrico não está encaixado corretamente.	Montar de acordo como o quinto passo.
Não é possível clicar a grade traseira no bloco motor.	A grade não está corretamente encaixada no bloco motor.	Assegure-se de que a grade está centralizada conforme o sétimo passo de montagem.

## TERMO DE GARANTIA CONTRATUAL

### I - PRAZO E COMPROVAÇÃO DA GARANTIA

1. O produto abaixo identificado é garantido pelo seu fabricante e/ou importador (SEB do Brasil), pelo prazo de **um ano** (12 meses), contando a partir da data de sua aquisição pelo primeiro Consumidor, sendo: 3 (três) meses de garantia legal e 9 (nove) meses de garantia contratual cedida pelo fabricante SEB do Brasil Produtos Domésticos Ltda.
2. Para a comprovação desse prazo, o consumidor deverá apresentar este Termo de Garantia, devidamente preenchido, junto com a via da nota fiscal de compra, ou outro documento fiscal equivalente, desde que identifique o produto.  
**Exija, pois, do estabelecimento comercial revendedor, o preenchimento correto deste Termo de Garantia.**

### II - ABRANGÊNCIA DE GARANTIA

1. Esta garantia contratual é dada ao produto abaixo identificado, exclusivamente contra eventuais defeitos decorrentes de projeto, fabricação, montagem, ou quaisquer outros vícios de qualidade que o tornem impróprio ou inadequado ao uso regular.
2. Esta garantia contratual não abrange as partes acessórias do produto.

### III - EXCLUSÃO DE GARANTIA

- A garantia **não abrangerá**, sendo, pois, ônus do consumidor:
- a) os danos sofridos pelo produto, ou seus acessórios, em consequência de acidente, maus tratos, manuseio ou uso incorreto e inadequado;
  - b) os danos sofridos pelo produto, em consequência de sua utilização para finalidades diversas das especificadas pelo fabricante e/ou importador (SEB do Brasil), ou incompatíveis com a destinação do mesmo.

### IV - LOCAL ONDE A GARANTIA DEVERÁ SER EXERCITADA

1. Os consertos em garantia somente deverão ser efetuados por uma Assistência Autorizada, devidamente nomeada pelo fabricante e/ou importador (SEB do Brasil), que, para tanto, se utilizará de técnicos especializados e de peças originais, garantindo o serviço executado.
2. O ônus pelo transporte do produto até a Assistência Autorizada, independentemente do motivo, será arcado pelo consumidor, com exceção dos produtos do gênero Lavadora de Roupas.

### V - CESSAÇÃO DA GARANTIA

1. Não confie o conserto do produto abaixo identificado a curiosos, pessoas ou oficinas não autorizadas e não credenciadas pelo seu fabricante e/ou importador (SEB do Brasil).
2. Se isso vier a ocorrer a garantia cessará, de imediato.
3. O produto abaixo identificado foi projetado para funcionamento em uso doméstico, única e exclusivamente.  
A sua utilização, para o uso não doméstico, industrial ou comercial, acarretará a cessação imediata da garantia.

### VI - RECOMENDAÇÕES ESPECIAIS

1. Antes de colocar o produto em funcionamento, **leia atentamente as instruções de uso e/ou instalação contidas no próprio aparelho, na embalagem, ou no manual respectivo. Siga-as rigorosamente. Elas são a sua segurança.**
2. Certifique-se de que a tensão elétrica (voltagem) a ser utilizada é a mesma indicada no aparelho (127V ou 220V). Verifique se a instalação elétrica do local está correta e perfeita, como também se a frequência Hz é correspondente a do país em que o produto está sendo utilizado.
3. Para evitar danos, mantenha o produto bem armazenado e limpo, em ambiente protegido das intempéries (chuva, vento, umidade, raios solares, etc.).
4. Não introduza quaisquer objetos estranhos à função própria do produto, principalmente quando este estiver em funcionamento, evitando acidentes.

### VII - SEB DO BRASIL PRODUTOS DOMÉSTICOS LTDA.

Rua Jaguaribara, 231 - Jaboatão dos Guararapes - PE  
CNPJ: 61.077.830/0021-55 - Indústria Brasileira  
Av. Industrial Alda Bernardes de Faria e Silva, 1881 - Galpão - 1BL, 2BL, 3BL, 4BL, 5BL, 6BL, 9BL, 10B, 11B - 27580-000 - Itatiaia - RJ - CNPJ: 61.077.830/0023-17 - Indústria Brasileira

Qualquer reclamação, comentário ou sugestão sobre o atendimento e os reparos prestados pelas Assistências Autorizadas, ligue ao nosso Serviço de Atendimento ao Consumidor.

**Departamento de Assistência Técnica  
(11) 2060 9777**

### IDENTIFICAÇÃO DO CONSUMIDOR E DO PRODUTO

Nome do consumidor ou presenteado: \_\_\_\_\_  
Endereço: \_\_\_\_\_  
Produto adquirido: \_\_\_\_\_  
Nº de série do produto: \_\_\_\_\_  
Nota Fiscal Nº: \_\_\_\_\_ Data: \_\_\_\_ / \_\_\_\_ / \_\_\_\_  
Nome do revendedor: \_\_\_\_\_

CARIMBO DO REVENDEDOR

**CONSUMIDOR:** caso você, após ter lido o manual de instruções, ainda tenha dúvidas quanto à utilização deste ou de qualquer outro produto ARNO, ou caso possua sugestões, entre em contato com a ARNO. Nossa rede de assistência técnica autorizada pode ser consultada através do SITE ARNO ([www.arno.com.br](http://www.arno.com.br)), ou do SAC no (0xx11) 2060-9777 (a ligação não é gratuita), que também está disponível para esclarecimentos de quaisquer dúvidas e sugestões com relação aos nossos produtos e serviços.  
**Características técnicas do produto poderão sofrer alterações sem prévio aviso.**

# ARNO®

## LINHA SUPER FORCE MANUAL DE INSTRUÇÕES

Você acaba de adquirir um produto Arno, resultado de um alto investimento em tecnologia e qualidade e, por isso, agradecemos a sua confiança. Para melhor entender, aproveitar todas as funções do produto e utilizá-lo com toda segurança, **leia atentamente as recomendações e instruções de uso. Não jogue fora esse manual de instruções.** Guarde-o para eventuais consultas.

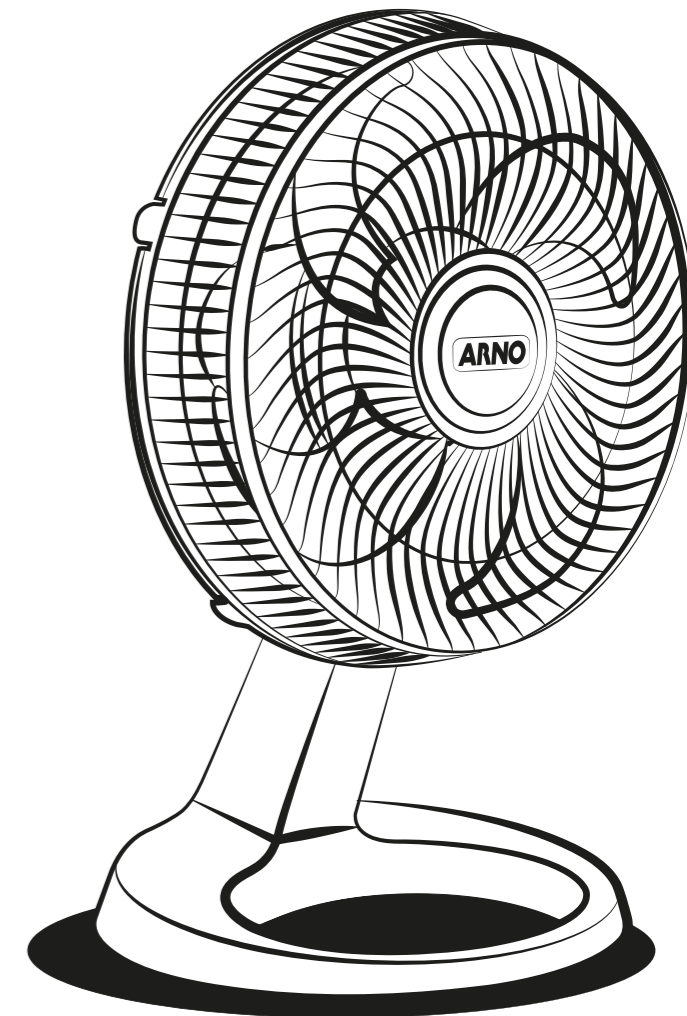

**O MAIS FORTE  
DA CATEGORIA\*\***

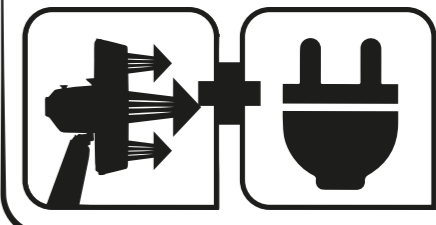

**COM ATÉ 20% DE  
ECONOMIA**