

CERTIFICADO DE GARANTIA:

A Dal Moro Eletro Eletrônica Ltda garante a funcionalidade e o acabamento de seu aparelho pelo prazo legal de 03 (três) meses, mais 33 (trinta e três) meses de garantia adicional da fábrica, totalizando o prazo de 03 (três) anos contados a partir da data de venda registrada na nota fiscal, desde que o aparelho seja utilizado de forma apropriada e de acordo com o Manual de Instruções. A garantia somente é dada em casos de defeitos de fabricação ou em matérias-primas, sujeitos a uma prévia análise por um agente autorizado, a fim de providenciar o conserto necessário.

A Dal Moro Eletro Eletrônica Ltda declara a garantia nula e sem efeito se este aparelho:

- Sofrer algum dano resultante de maus tratos, manuseio ou uso incorreto e inadequado;
- Sofrer danos em consequência de uso em locais impróprios como por exemplo, ambientes com grande concentração de ácido e/ou pó ou utilizado para outras finalidades;
- Apresentar sinais de violação, ajuste ou conserto por pessoa não autorizada pelo Fabricante;
- Apenas no caso de não haver assistência técnica local, o ônus pelo transporte será arcado pelo fabricante.

Nota: Para efeito de prestação de serviço em garantia, deverá ser apresentada a nota fiscal de compra do aparelho ao Agente Autorizado.



A lista de Assistentes Técnicos Autorizados encontra-se no site: www.goar.com.br

Dal Moro

Rev.07

Fabricado por Dal Moro Eletro Eletrônica LTDA.

Rua Cambará do Sul, 407, Bairro Esplanada,

CEP: 95096-130, Caxias do Sul – RS

CNPJ: 94.331.519/0001-04

Inscrição Estadual: 029/0222923

sac@dalmoro.ind.br



MANUAL DE INSTRUÇÕES DO VENTILADOR V70 PAREDE



ESPECIFICAÇÕES TÉCNICAS:

- Tensão elétrica: 127V ou 220V
- Corrente: 1,95A ou 0,98A
- Frequência: 60 Hz
- Diâmetro da hélice: 60cm
- Diâmetro da grade: 70cm
- Dimensões:
Alt.: 70cm Larg.: 70cm Prof.: 42cm
- Movimento oscilatório: 68°
- Regulagem de inclinação vertical: 35° para baixo e 10° para cima
- Disponível nas cores: preto ou cinza (grade branca)

Guarde este manual para consultas futuras.

INSTRUÇÕES IMPORTANTES:

Segurança, Instalação e Manuseio:

Ao instalar este aparelho, é essencial seguir as instruções deste manual:

- Este aparelho não deverá ser instalado em ambientes externos (não abrigados) ou em locais sujeitos a condensação ou projeção de líquidos.
- Para instalação, montagem e manutenção de seu aparelho é indispensável um profissional especializado.
- Ao montar partes ou peças do aparelho é necessário confirmar que o aparelho não esteja conectado à rede elétrica.
- Deve ser desligada a chave geral da rede elétrica durante a instalação do produto.
- Antes de efetuar a instalação elétrica ou ligar o plugue na tomada, certificar-se que a tensão elétrica (voltagem) seja compatível com a indicada no produto (127V ou 220V).
- Certificar-se que o aparelho esteja desligado da rede de alimentação antes de remover qualquer parte do produto, como por exemplo a grade de proteção da hélice.
- Após realizar a instalação, o aparelho deve ser ligado através da chave liga/desliga indicada na vista explodida na página seguinte.
- Este aparelho não se destina à utilização por pessoas (inclusive crianças) com capacidades físicas, sensoriais ou mentais reduzidas, ou por pessoas com falta de experiência e conhecimento, a menos que tenham recebido instruções referente à utilização do aparelho ou estejam sob a supervisão de uma pessoa responsável pela sua segurança.
- Recomenda-se que as crianças sejam vigiadas para assegurar que elas não estejam brincando com o aparelho.

- Em caso de funcionamento anormal, o aparelho deve ser desconectado da rede elétrica e encaminhado para um Assistente Técnico Autorizado (disponível no site www.goar.com.br).

- Não utilizar o produto em caso de algum componente apresentar avaria ou funcionamento anormal. Quando houver necessidade de manutenção, a mesma deverá ser realizada por um Assistente Técnico Autorizado (disponível no site www.goar.com.br).

- Para evitar acidentes, em função do fluxo de ar gerado e da oscilação do aparelho, evitar o contato e mantenha distância de cabelos, cortinas ou qualquer outro objeto que possa ser sugado pela hélice.

- Nunca transportar o produto pelo cabo de alimentação.

- Se o cabo de alimentação estiver danificado ele deve ser substituído pelo fabricante ou Assistente Técnico Autorizado ou pessoa qualificada, a fim de evitar

riscos. - Este aparelho deve ser instalado de tal forma que a grade de proteção fique posicionada a mais de 2,3 metros do nível do chão.

- A instalação da caixa Liga/Desliga (com regulador de velocidade) deverá ser realizada em local acessível para que o usuário possa realizar a manipulação do mesmo.

- O aparelho não possui meios para desligamento da alimentação com separação total, tais meios devem ser incorporados na instalação fixa de acordo com as regras de instalação.

Conservação, Limpeza e Armazenamento

- Realizar limpezas periódicas do aparelho para manter sua funcionalidade e eficiência. (Obs.: Acúmulo de resíduos na hélice pode acarretar aumento do ruído devido às vibrações geradas pelo desbalanceamento de suas pás ocasionando perda da garantia. Não utilizar jatos de ar. Acúmulo nas grades de proteção e/ou motor elétrico do sistema de ventilação, que podem reduzir a eficiência do produto). - Para efetuar a limpeza, mantenha seu aparelho desligado. - Utilizar apenas um pano macio umedecido com água ou água e sabão neutro para realizar a limpeza. - Nunca utilizar produtos químicos voláteis ou combustíveis. - Não utilizar produtos abrasivos para não danificar a aparência do produto. - Para garantir a longevidade do seu aparelho, aconselhamos fazer manutenção preventiva a cada 3 anos, substituindo alguns itens, como: rolamentos e hélice.

Descarte

- Este aparelho deverá ser descartado de forma a preservar o meio ambiente, como o mesmo é composto por partes plásticas, metálicas e circuitos, tais partes devem ser destinadas como resíduos seletivos.

ESQUEMA DE LIGAÇÃO:

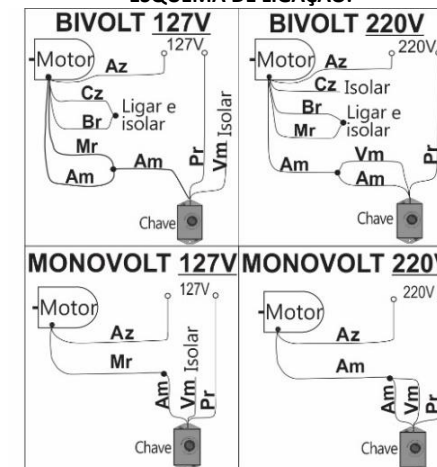

LEGENDA: Mr - Marron, Am - Amarelo, Cz - Cinza, Br - Branco, Az - Azul, Pr - Preto, N - Neutro, F - Fase.

INSTRUÇÕES DE MONTAGEM DO VENT.700MM PAR PLUS

PROCEDIMENTO DE MONTAGEM:

1º - Fixar a grade (1) no motor (2) através das arruelas (3) e parafusos (4), conforme ilustrado no detalhe A;

ATENÇÃO: Certifique-se que os parafusos (4) estejam totalmente apertados;

2º - Realizar a montagem da hélice, fixando as pás (5) no núcleo (6), através dos parafusos (7) e porcas (8), conforme ilustrado na vista explodida do ventilador. Certificar que os pinos centralizadores das pás (5) estejam corretamente encaixados nos respectivos furos de posicionamento do núcleo (6).

ATENÇÃO: as pás (5) devem ficar totalmente assentadas no núcleo (6) para evitar desbalanceamento da hélice;

3º - Introduzir a hélice montada no eixo (9) do motor (2), posicionada pela região chanfrada do núcleo (6) e encaixar o anel elástico (10) na ranhura do eixo (9), conforme ilustrado no detalhe B. Efetue o encaixe do bico (23) no núcleo (6), pressionando até que seja efetuado um click;

4º - Fixar as grades conforme detalhe C: Girar o pino até a posição cadeado aberto. Encaixar a presilha (26) em ambas as grades. Girar o pino através de uma chave de fenda até a posição cadeado fechado. Encaixar o anel (25) sobre a grade (11).











5º - Soltar o parafuso (12) e arruela (13) do excêntrico (14), posteriormente monte a alavanca (15) sobre o eixo do excêntrico, fixando novamente com o parafuso (12) e arruela (13), conforme ilustrado no detalhe D;

6º - Colocar as buchas nº 8 (16) na parede, fixar a base (17) na parede, através dos parafusos (18), conforme ilustrado na vista explodida do ventilador;

7º - Encaixar a calota (19) sobre o tubo da base (17), deslizando-a até a parede, para encobrir a base (17), conforme vista explodida do ventilador;

8º - Acoplar o suporte do motor (20) do ventilador no tubo da base de parede (17) e fixar através do parafuso (21) e porca (22), conforme ilustrado na vista explodida do ventilador;

9º - Fixar o controlador de velocidade (24) na parede na altura desejada e acessível. Efetuar a ligação elétrica conforme ilustrado na figura F na página 2 deste manual; 10º - Confira os componentes de montagem conforme tabela abaixo.

Peça	Item	Descrição	Peça	Item	Descrição
	21	PAR. SEX RP 3/16 x 1 3/4		8	PORCA SEX ZB M6
	22	PORCA SEX ZB 3/16		18	PAR. AA FE PN ZB 5,5 X 50
	4	PAR. CAB PAN PLASTIC 5x16		16	BUCHA PLÁSTICA V-08
	3	ARRUELA LISA ZB 1/4 x 17		10	ANEL ELÁSTICO E-12
	7	PAR. CABEÇA FOGÃO ZB 6x16		13	ARRUELA LISA ZB 5/32
	12	PAR. PHILIPS PLASTIC F ZB 3 X 10			

